

Betriebseinrichtung

KATALOG für Industrie, Handwerk und Gewerbe



ELTRIK **HÄBE**

IHRE VORTEILE

Garantiert!

Wir geben Ihnen auf entsprechend gekennzeichnete Produkte eine **Qualitätsgarantie**.

3 JAHRE
GARANTIE

5 JAHRE
GARANTIE

15 JAHRE
GARANTIE

Freundlich zur Umwelt.

Unser Sortiment zeichnet sich durch **Langlebigkeit** aus und wird **umweltfreundlich** zusammengestellt.



10 Tage Rücknahmegarantie

auf diverse Produkte. Sprechen Sie uns an.

ACHTEN SIE IM KATALOG AUF FOLGENDE ZEICHEN!

SCHNELLE LIEFERUNG



Blaue Artikel-Nummern zeichnen Produkte des **Schnelllieferprogramms** aus! Diese sind innerhalb von **5 Tagen**, teilweise sogar schon nach **48 Stunden** versandbereit.

PRODUKTIONSSTANDORTE



Mit diesem Symbol ausgezeichnete Produkte werden in **Deutschland** hergestellt.



Produkte mit diesem Symbol werden an **europäischen Produktionsstandorten** hergestellt.

LIEFERKONDITIONEN



Die meisten Artikel liefern wir **frei Haus!**



Nur Artikel der Seiten mit diesem Zeichen in der Fußzeile liefern wir **ab Werk**. Auf Anfrage nennen wir Ihnen gerne Ihre **individuellen Frachtkosten**.

ZUGREIFEN!



Nur die **Preis-Leistungs-Sieger** tragen dieses Zeichen!



Die im Katalog mit diesem Symbol gekennzeichneten Produkte sind die **beliebtesten**.

WERTVOLLE ZUSATZINFORMATIONEN

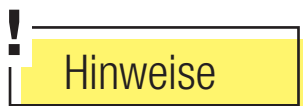
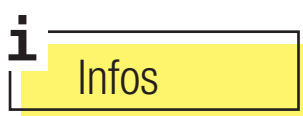

Nützliche **Hinweise und Vorteile** zu den im Katalog befindlichen Produkten können Sie Kästen wie den nebenstehenden entnehmen.

UNSER SERVICE FÜR SIE!

Mehr als das.

Sie finden Ihren Wunschartikel nicht im Katalog?
Wir helfen Ihnen bei der Beschaffung.

Sonderanfertigungen

Sprechen Sie uns an, wir finden für Sie eine passende
Lösung nach Ihren Wünschen.

Passende Ersatzteile gesucht?

Gerne helfen wir Ihnen, die richtigen Verschleißteile zu ersetzen.

Projektplanung und -abwicklung

Die Projektplanung nehmen wir gerne auch bei Ihnen vor
Ort vor. Bei der Projektabwicklung planen, visualisieren und
montieren wir natürlich gerne für Sie!

Montage-/Technik-Service

Auftragsbezogen und nach Absprache!

Kompetente Fachberatung

Unser geschultes Personal steht Ihnen mit kompetentem
Fachwissen zur Verfügung.

Artikel aus vorherigen Katalogen

Wir bieten Ihnen einen „Nachkauf-Service“.

Schnelle Lieferung

Wir sind stets darauf bedacht, Ihnen die gewünschten
Materialien so schnell wie möglich zu liefern. Beachten Sie
unsere Artikel in den Schnelllieferprogrammen.



UNSERE TOP MARKEN

asecos[®]

BÄNHOLZER u. WENZ

BAUER[®]
SUDLOHN

bedrunka+hirth
Workplace up to date – mehr Raum zum Arbeiten

bürkle

CEMO
für sicheres Lagern

COBA
europe



fetra[®]
Transportgeräte

geramöbel[®]

GMÖHLING
www.gmoehling.com

GRUSE
HUB & FÖRDERSYSTEME

Justrite[®]

KAPPES[®]

KERN[®]



magnetoplan[®]



MAUL

mauser
Ideen aus Stahl – seit 1896

POLAK CZ

PRAMAC

RAU.

[REGALWERK]

SITWELL[®]
STEIFENSAND

SÖHNGEN[®]
Erste Hilfe • Notfallmedizin

STOROPack

stumpf[®]

Unsere **renommierten Hersteller** gewährleisten hochwertige und leistungsstarke Produkte.



BISLEY

BLUME
FÖRDERANLAGEN



BS ROLLEN
we are moving everything

DURABLE

Edmo Lift
www.edmolift.de

Fellowes
WORK BETTER™

— WIR BEWEGEN WAS —
ES
HEBETECHNIK



HYDROBULL

HYMER

IBS Scherer GmbH



LA-KA-PE

Legamaster
We make communication visible

LISTA

Lockweiler
QUALITY IN PLASTICS

meychair

MORAVIA

NowyStyl



ROCHOLZ
LÖSUNGEN MIT SYSTEM

Rubbermaid
Commercial Products

SÄBU
BAUEN MIT SYSTEM

SCHULTE
Lagertechnik



VARIOfit
Die perfekte Form
des Transports

wsm
QUALITÄT IN METALL

ZARGES

DIESER KATALOG LEISTET EINEN FINANZIELLEN BEITRAG ZUM KLIMASCHUTZ!

Die Maßnahme

Wälder zählen nicht nur zu den wichtigsten CO₂-Speichern des Planeten, sondern haben auch viele weitere positive Auswirkungen. Wälder beherbergen eine enorme Artenvielfalt. Sie filtern das Regenwasser und tragen so zu einem sauberen Grundwasser bei. Außerdem schützen sie vor Erosion, Lawinen und Überschwemmungen.

Doch die mit dem Klimawandel verbundene Zunahme von Witterungsextremen wie Hitze, langanhaltender Trockenheit und Stürmen bedeuten eine große Gefahr für den Wald. Baumarten wie z.B. die Fichte leiden unter Dürre, weil sie mit ihren flachen Wurzeln keine tieferen, wasserhaltigen Erdschichten erreichen. Dadurch werden sie geschwächt und besonders anfällig für Schädlingsbefall. Auch Stürme setzen diesen flachwurzelnenden Baumarten stark zu.

Umso wichtiger ist es, unsere Wälder mithilfe von Wiederaufforstung zu schützen und durch den Waldumbau resilienter zu machen. Baumpflanzungen sind daher eine wichtige Maßnahme, um dem flächenhaften Absterben der Wälder entgegenzuwirken und die notwendigen Waldfunktionen wiederherzustellen.

Das Engagement

Das finanzielle Engagement setzt hier an und trägt so mit der Unterstützung eines zertifizierten Klimaschutzprojektes zum Klimaschutz bei. Pro Tonne CO₂, die durch diesen Beitrag über ein zertifiziertes Klimaschutzprojekt eingespart wird, wird in Zusammenarbeit mit erfahrenen Organisationen zusätzlich ein Baum in Deutschland gepflanzt. Auf diese Weise fördern wir den Umbau von strukturarmen Waldbeständen und Monokulturen in widerstandsfähigere Mischwälder.



Mehr Informationen





1

LAGER

Ab Seite 24



2

UMWELT

Ab Seite 332



3

TRANSPORT

Ab Seite 460



4

BETRIEB

Ab Seite 634



5

BÜRO

Ab Seite 1030

A

ABC-Kennzeichnungen	117
Abdeck-	
hauben	406
netze	591
planen	277
Abfall-	
säcke	444-445
sammelzangen	449
sammler	428-443, 446, 984-990, 1191-1197
sammler, antiseptisch	1193
sammler, feuerfest	1191-1192
tonnen	442
Abfüll-	
hilfen	407
stationen	360-361
Ablage-	
böden	639
kästen	674
körbe	1121-1122
schalen	1121-1122
stationen	1118, 1121-1123
Ablass-	
hähne	405
schläuche	880
Abluftventilatoren	390
Abroller	
für Klebebänder	313
für Umreifungsbänder	321
Absaugung	398
Abschließbare Gefahrstoffregale	367
Abseilsysteme	874
Absenkbare Werkbänke	654-655

Abfallsammler

ab Seite 428



Absperr-	
barrieren	336
bänder	962
bügel	958-959
gitter	960
ketten	950-951
pfosten	947-952, 954-957
pfosten mit Solarkappe	956
ständer	947-950
systeme	961
Absperrungen	946-950, 952, 961
Absturzsicherungen	944-945
Akku-	
fasspumpen	413, 415
kartonverschlusshefter	311
laderegale	791
ladeschränke	790-791
lagerschränke	385-386

lagerung	384
leuchten	1178
umreifungsgeräte	322
sammelbehälter	384
transportbehälter	254
Akten-	
tresore	1237-1244
vernichter	1188-1189
wagen	1132-1133
Aktivitätenplaner	1213
Akustik-Stellwände	188-189, 1087
Allseiten-Röllchenbahnen	623
Allzweck-	
boxen	254-258, 260
leitern	906-909
roller	518
schalen	413
Alphanumerische Kennzeichnungen	117
Altöl-Sammelwannen	404
Aluminium-	
boxen	254-258, 260
boxen, fahrbar	260
container, fahrbar	511
fahnenmasten	974-975, 977
fahrzeugboxen	258
hebelzüge	600
karren	478, 530-531
kastenwagen	511
klapprahmen	1218
klapptritte	895
klappwagen	462, 477
krane	609-610
paletten	264
plattformwagen	462, 478
portalkrane	584
schachtleitern	930
schaukästen	1215-1221
seilzüge	599
sicherheitsklapptreppen	896-898
tischwagen	462
Anfahrerschutz	148-167
aus Kunststoff	149, 156, 162-164
aus Stahl	148, 150-155, 157-159, 166-167
für den Außenbereich	151, 153, 157-161, 165-167
Anfahrerschutz-	
balken	162, 167
bügel	151-154, 158
geländer	158-161, 163-164, 166
maschinengitter	164
planken	150-151
poller	162
schrammborde	166
Anhänger	521, 523
Anlegeleitern	906-913, 916-917
Anlehnparkier	998-999
Anleitungen zur Ersten Hilfe	871
Anschlag-	
gurte	944
ketten	594
leisten	41
mittel	592
mittelgarderoben	593
punkte	595
wirbel	595
Anschraubwinkel	354
Anti-	
bakterielle Regale	63
ermüdungsmatten	756-757, 759, 1062
frostspiegel	168
rutschbeläge	891
rutschmatten	590
rutschpaletten	263-264

Akku-Umreifungsgeräte

Seite 322



septische Abfallsammler	1193
statikmatten	765
Anwesenheitstafeln	1213
Apparaterollen	542-543, 549-550
ESD	550
Arbeits-	
bühnen	582
drehstühle	1016-1021, 1023-1025
gerüste	935-943
hocker	1011-1012, 1015, 1022
leuchten	1179
plattformen	918-919, 926-927
podeste	896, 918-919
podeste, klappbar	896
stationen	739-741
stehhilfen	1013-1015
stühle	1016-1021, 1023-1025
tische	638, 640-652, 657, 666-668, 680-681, 710-711
Arbeitsplatz-	
bodenbeläge	746-757, 759-760
bodenbeläge im Stecksystem	748-750, 754
leuchten	684, 1175-1178, 1180-1181
matten	750-761
sets	1173
stehleuchten	1180-1181
systeme	660-661, 714-715, 680-681
Archivregale	1127-1131
sets	1127
Arretierungsnocken	344
Ärztkepp	873
Ascher	452-457
ATEX-Pumpen	411
Aufbaugestelle für Werkbänke	683
Auffahrampen	342, 359, 627-629
Auffang-	
gurte	944-945
wannen	341-342, 344-345, 351-352, 354-357, 359-362, 367, 404
wannen, CO, neutral	349
wannenaufsätze	344
Aufroller	686-687
Aufsatz-	
rahmen für Paletten	265-267
schränke	695, 698, 767, 1105, 1108, 1111
vitriren	1222
Aufsitz-Kehrmaschinen	884
Augenspülungen	872
Ausgabeschränke	848
Aushangkästen	1215-1221
Aushangtafeln	1218
Aushebesicherungen	932
Auslauf-	
hähne	250-251
verlängerungen	405
Ausrollregale	111
Außenlager	368-377
Ausstiegleitern	933
Ausstiegstritte	933
Ausweishalter	1162
Ausziehbare Leitern	906-907
Auszüge	93

Auszug-	
regale	108-111
schränke	396-397, 723
Automaten-	
bänder	323
reiniger	423
Automatische Kippbehälter	293
Automatischer Schlauchaufroller	686
Axialgebläse	892

B

Balancer	685
Balgpumpen	412-413
Ballenwagen	486
Ball-	
schränke	843
wagen	843
Bandabrollgeräte	127
Bänder	1162
Bandscheiben-Bürodrehstühle	1031-1032, 1035-1036, 1038, 1041, 1042
Bänke	850-853, 978-983
Barhocker	1150-1151
Barrieren	163-164
Batterie-ladepplatz für Stapler	572
Batterie-Transportbehälter	254
Bauchfässer	250
Baumschutzbügel	998
Bauseilzüge	599
Bautrockner	893
Beamerwagen	1134, 1210
Becken	244-245
Befestigungen zu Sperrpfosten	953
Befestigungspfosten	984
Begleittaschen	315
Behälter für Routenzüge	283-284
Behälter-	
neiger	580-581
pumpen	411, 413-414
Beheizbare Fußstützen	1050

Beobachtungsspiegel

ab Seite 168



Beheizbare Verkehrsspiegel	169
Beistell-	
schränke	768, 770, 773-775, 778, 780-781, 792-795, 1104, 1108, 1111
tische	1058-1059
wagen	506-509, 1132-1134
Belastungswarnhinweise	146
Beleuchtete Fahnenmasten	977
Beleuchtungsleisten	684
Benzin-Tankstationen	416-417
Beobachtungsspiegel	168-171
Bereitstellungsregale	46-47, 52-53
Beschilderungen	130-144, 1156-1157
Beschriftungs-	
bänder	119, 121
folien	117
geräte	121
reiter	725, 727
Besprechungsgruppen	1148

Besprechungstische	1091, 1143-1149
EMMA	1091
SMILLA	1090
VENEZIA	1078-1079
Besucherstühle	1047, 1051-1056, 1146-1149, 1153
Betriebs-	
ausweishalter	1162
beschilderungen	131-144
verbandskästen	870-871
vorschriften	144
Beutelspender	991
Bewegungssensorleuchten	1181
Bewirtung	1154-1155
BigBags	274
Bilderrahmen	146, 1159-1160, 1218
Bildschirm-	
halter	1172
träger	1173
Bindemittel	334
Bistrostühle	1150
Bistrotische	1150, 1152
Bit-Halter	733
Blech-	
greifer	597
kastenwagen	510
tafelregale	114-115
Bockrollen	541-552
Boden-	
auszüge	93
beläge	746-760
deckel	953
markierbänder	126-127
markierfarben	126, 128-129
markiergeräte	127-129
markierungen	124-125
matten	750-760, 887-890
mattenplatten	748-749
reiniger	422-423
roste	747
schutzmatten	750-760, 1062-1063
schutzwannen	341
ventilatoren	892
waagen	307
wannen	342, 359
Bolzenanker	87
Bordstein-Rampen	963
Bottiche	249
Boxen	269-273
Brandschutz-	
container	377
kennzeichnungen	131
lager	369
Brief-	
ablagekörbe	1123
ablageschalen	1121-1122
kästen	972-973
Buchstaben	117
Bügeltaschen	120, 122-123
Bühnen	82-83
Bühnenlifte	81
Büro-	
aktenwagen	1132-1133
aufsatzschränke	1105, 1108, 1111
auszugsschränke	1098
beistellschränke	1104, 1108, 1111
container	1067, 1069, 1071, 1081, 1083, 1101-1103
drehstühle	1031-1038, 1040-1044, 1046-1047
drehsühle mit Federkernsitz	1039
drehstühle nach Maß	1041
drehstühle XL	1042-1044
fächerregale	1118

fächerschränke	1106, 1116, 1119
falttürenschränke	1085
flügeltürenschränke	1075, 1084-1085, 1094, 1099, 1104-1107
garderobenschränke	1075, 1085, 1106
hängeregistraturschränke	1112-1114
hocker	1048
karteeschränke	1112, 1114
leuchten	1175-1178, 1180-1181
möbel	1064-1070, 1072, 1074-1077, 1080-1085, 1091-1115, 1124-1125, 1127-1130
räume	181-191
regalschränke	1131
rollladenschränke	1075, 1085, 1109-1111
sauger	881, 883
schiebetürenschränke	1074, 1085, 1095, 1107-1108
schränke, feuergeschützt	1234-1236
schubladenschränke	1102-1103, 1115
steckregale	1124-1131



Bürodrehstühle

ab Seite 1031

stehtische	1100
stühle	1048
vertikalschränke	1098
wagen	1120, 1132-1134
Bürsteneinsätze	886
Businesskoffer und -taschen	1186
C	
C+C Wagen	485
Caddies	1154
Cast-Empfänger	1210
Chefsessel	1042, 1046-1047
Chemikalien-Schränke	389-391, 393, 396-397, 399-401
Chip-	
abfülleinrichtungen	328
sauger	328
verpackungsstationen	328
C-Kupplungen	880
Clubsessel	1058
CNC-	
lagerschränke	720-721
tischständer	720

Stichwortverzeichnis

transportwagen	720	paletten	383	Fasspumpen	411, 413-415
wechselrahmen	721	schränke	378-379	Scherenhubtische	576-579
Colli-Rollenschienen	616	Druckluft-Kartonverschlusshefter	311	Treppensteiger	533
Computer-		Druckverschlussbeutel	315	Elektro-	
arbeitsplätze	805, 1134	Duftspender	858	antrieb für PREMIUM-Transportgeräte	595
arbeitsplätze, fahrbar	804-805	Durchflussmengenähler	411, 414	bauseilzüge	599
schränke	804	Durchschubsicherungen	91	fächerschränke	1117
tische	805	E		gabelhubwagen	562-563
Container	192-198	E-Bike-Ladestationen	996	heizautomaten	892
Containerboxen	380-381	Eckenrammschutz	148, 150-151, 154, 159	hubwagen	562-563
Corletten	517	Eckenroller	519	hydraulische Stapler	571-573
Couches	1058	Edelstahl-		kettenzüge	602-603
Couchtische	1058	abfallsammler	990	lifter	569
CPU-Halter	1073	absperrbügel	959	mechanische Schranken	970
Cremeseifen	855, 860-861	ascher	990	Empfangs-	
D		fachbodenregale	64-65	möbel	1058-1059
Dach-		fasspumpen	413	theken	1136-1137
auflageleitern	932	garderoben	1141	Endlos-Whiteboards	1200
haken	932	handpumpen	410	Energie-	
leitern	932	hubtische	576	leisten	684
Datensicherungsschränke	1245	kannen	1155	sparleuchten	1175
Deckel für Euronormbehälter	233, 235, 237-238, 240, 246-247	kombiascher	990	würfel	685
Decken	591	magnettafeln	1198	Entlüftungsaufsätze	398
Defibrillatorschränke	874	mülleimer	443	Entsorgungsbehälter	403
Depots	370-373, 382	papierkörbe	1192	Ergonomische	
Desinfektions-		plattformwagen	477	Anti-Statik-Matten	758
stationen	865	rollen	549	Arbeitsplatzmatten	755-759
mittel	860-861	schachtleitern	930	Fußstützen	1050
spender	860	scherenhubtische	576	Packtische	300-301
Design-		spiegel	169	Plattformwagen	462, 494
pfosten	955-957	standascher	453	Tischwagen	462, 494
theken	1136-1137	steckregale	64-65	Ersatzfilter für Trockensauger	882
Detektivspiegel	171	wagen	477	Erste-Hilfe-	
Diesel-		wandascher	457	einrichtungen	868-873
Tankstationen	416-419	wertstoffsammler	443	koffer	868-871
Trolleys	416	zapfhähne	405	schilder	144
Digitale Whiteboards	1200	EDV-Arbeitsplätze	803-805	schränke	868-869
Digitaluhren	1183	EDV-Möbel	1134	Erste-Hilfe-Koffer	
Displaypaletten	261-262, 264	Eichfähige Waagen	305, 307, 309	ab Seite 868	
Displays	1164	Eimer	248		
Dokumenten-		Eimerhaken	906-907		
schränke	1239-1244	Einfachfahreimer	876		
taschen	120, 122-123	Einfahrhilfen	167		
Doppel-		Einfahrmarkierungen	950		
fahreimer	876	Eingangsmatten	886-890		
flügelstore	175, 178	Einhänge-			
membranpumpen	415	leitern	914-915		
stabstahlmattenzäune	966	podeste	901		
stirnwandwagen	463, 481-483	tritte	901		
Dosen	248	Einkaufswagen	477, 1120		
Draht-		Einlegeböden für Hängeschränke	788		
bügeltaschen	120, 123, 242-243	Einsatz-			
abfallsammler	984	behälter	236, 985		
gitterbänke	978-979	kästen	225, 670-671, 717, 724-727, 763		
Dreh-		wannen für Gitterboxen	344		
flügelstore	967	Einschub-Etikettenhalter	118		
hocker	1011-1012, 1022	Einsteck-			
hocker XL	1011	bügel	525		
stapelbehälter	242-243	schilder	123		
stühle	1016-1021, 1023-1025, 1031-1044, 1046-1047	taschen	122-123		
tore	967	Einstiegsleitern	933		
Dreibaum	944	Einteilungsmaterial	225, 639, 565, 670-671, 673-675, 717, 722, 724-727		
Dreikantschlüssel	953, 955	Einwurfschränke	848		
Dreiwandwagen	463, 481-484	Einwurfresore	1246		
Druckerwagen	1134	El/Extra	421		
Druckgasflaschen-		Elefantenfüße	1060		
boxen	380-381	Elektrisch höhenverstellbare Schreibtische	1064-1065		
depots	382	Elektrische			
halter	383	Ausrollregale	111		
		Fahrwerke	558		

Etagenwagen	464-465, 467-470, 486, 488-489, 492-493, 496, 498-504, 507-509
mit Kästen	499, 507-509
mit Klappetagen	503
mit Totmannbremse	492
Etiketten	118-119, 725, 727, 735
Etikettenhalter	118-119, 122-123
Etikettenrollen	119
Etikettiergeräte	121
Euro-	
gitterboxwender	585
kastenregale	45
kastenroller	518
kastenwagen	506-507
normbehälter	45, 232-234, 236-238, 240-243
normbehälter, leitfähig	237
mehrwegbehälter	240-241
zählkassetten	1226
Extrahohe Flügeltürenschränke	775

F

F30-	
gasflaschenschränke	379
gefahrstoffschränke	389
F90-	
brandschutzcontainer	377
gasflaschenschränke	379
gefahrstoffschränke	390-391, 393-394, 396-397
Fachböden	39-40
Fachbodenregale	29-39, 43-47, 52-53, 56-79, 1124-1125, 1127-1131
farbig	34-35
kennzeichnungen	146
sets	29-31
Fächerregale	112-113, 1118
Fächerschränke	808-811, 816-818, 822-832, 834-840, 844-845, 848-849, 1106, 1116-1117, 1119
mit Acrylglastüren	834
mit Füßen	831
mit Sichtfenstertüren	835-837
elektrifiziert	1117
Fahnenmasten	974-977
Fahrbahn-	
düsen	881
schwellen	963
Fahrbare	
Alucontainer	511
Aluminiumboxen	260
Auffangwannen	344-346, 349-350
Beistellwagen	683
Computer-Arbeitsplätze	804-805
Fasswannen	356
Flipcharts	1208-1209
Garderoben	1140-1141
GFK-Auffangwannen	354
Hochstühle	1019
Kastenstative	745
Kippbehälter	286, 292
Klapptische	1145
Leitern	914-915
Müllsackständer	425-427
Plattformleitern	921-922
Podestleitern	925
Podesttreppen	925
Prospektregale	1167
Qualitätsstationen	802-803
Regalleitern	914
Säulenschwenkkrane	612
Scherenhubtische	575

Schubladenschränke	637, 639-640, 664-665, 673-671, 690-691, 722
Sichtlagerkastenregale	201, 210
Stehpulte	801, 1135
Teleskop-Plattformleitern	923-924
Werkbänke	654-655
Werkstattwagen	637, 722
Werkzeugschränke	637, 690-691
Werkzeugwagen	668, 673-674
Fahrgerüste	935-943
mit Ausleger	936-938, 943
mit Fahrtraversen	939-942
Fahrgestelle	472-473, 484
Fahrrad-	
anhänger	521
ständer	992-995, 997-1000
ständer für Lastenräder	1000
überdachungen	996, 1001-1005

Fahrradständer

ab Seite 992



überdachungen, abschließbar	1004
Fahrwagen	
für Euronormbehälter	233, 238
für Kleinteilemagazine	230-231
für Tonnen	246-247
Fahrwerke	555, 558
Fahrwerke, elektrisch	558
Fahrzeugboxen	259
Faltbare Palettenboxen	269
Falt-	
boxen	239
handtücher	859
handtuchspender	854-856
karren	531
kartons	310
stellwände	1169
tore	175, 178
türenschränke	778-779, 1085
Fässer	250-251
Fass-	
abdeckhauben	406
auflageböcke	351
auflagen	348, 366
böcke	360
depots	370-372
füllstandsanzeiger	406
greifer	407-409
hähne	405
handling	406-409
karren	535
kipper	409, 535
pumpen	411-415
regale	360-361, 366
roller	535

schlüssel	406
schränke	394, 400
sicherheitsventile	406
trichter	404
überfüllanzeiger	406
verschraubungen	412
wannen	356-357
wendezangen	408
werkzeuge	406
zangen	407
zubehör	406
Feder-	
bodenwagen	511
rollensets	921
züge	685
Felgenregale	54
Feuchtraumregale	60-62, 64-65
Feuerfeste Papierkörbe	1191-1192
Feuergeschützte Büroschränke	1234-1236
Feuerlöscher	875
Feuersichere Schlüsseltresore	1233
Feuersichere Tresore	1239-1245
Feuerverzinkte	
Abfallsammler	442
Palettenregale	94-95
Filteraufsätze	390
Fitness-Hocker	1048
Flach-	
ablageschränke	1115
beutel	315
formhubtische	576, 579
schaukästen	1215, 1219-1220
spiegel	819
Flächendesinfektionsmittel	860-861
Flächenschutz	165, 342, 359
Flaggenleinen	976
Flaschen-	
karren	534
regale	50
wagen	534
züge	601
Flatterband	962
Flexible	
Sperrbügel	959
Sperrpfosten	952
Flipchartpapier	1209
Flipcharts	1202, 1208-1209
fahrbar	1208-1209
Flügeltürenschränke	203-207, 212-215, 399-401, 695-696, 698, 720-721, 744, 764, 766-777, 780-788, 790-791, 843, 1075, 1077, 1084, 1094, 1099, 1104-1107
für Gefahrstoffe	389-391, 393
mit Lochplatten	783-784
mit Schlitzplatten	783-784
mit Schubladen	772
mit Schubladen und Wertfach	771
mit Sichtfenster	207, 744, 769-770, 772, 783, 790-791
feuergeschützt	1234
Flüssigkeits-	
pumpsauger	880
schränke	399-401
Flüssigseife	860
Folienschneidständer	302
Folienschweißgeräte	329
Förderpumpen	410-413, 415
Fördersysteme	614-626
Freischwinger	1047, 1055-1056
Füllstandanzeiger	406
Funktionsunterbauten	639-640
Funkuhren	1182-1183

Fuß-	
abdrücke	124-125
platten mit Gummiauflage	919
pumpen	412-413
stützen	1050
stützen, beheizbar	1050

G

Gabelhubwagen	559-565, 570-573
mit Waage	564-565
elektrisch	562-563
elektrohydraulisch	571-573
Gabel-	
räder	552, 583-585
stapleranbaugeräte	583-585
verlängerungen	584
zinkenschilde	585
Ganzstahl-	
plattformwagen	476
tischwagen	486
wagen	486
Garderoben	838-839, 1138-1141
fahrbar	1140-1141
Garderoben-	
anlagen	838-839
bänke	850-853
schränke	786, 808-811, 813, 815-818, 822-823, 830, 841-842, 844-845, 849, 1088-1089, 1106
ständer	1138-1141
Gartengeräte	448-449
Gartenkarren	538
Gasflaschen-	
außenlager	380-381
boxen	380-381
container	380-381
depots	382
schränke	378-379
ständer	383
wandhalterungen	383
Gastronomieregale	64-65
Gebinderegale	348
Gebläse	892
Gebotskennzeichnungen	134-135
Gefahrstoff-	
arbeitsplätze	395
container	374-377
depots	370-373
fassschränke	394
gasflaschenschränke	378-379
kanister	403
regale	363-367
palettenregale	366
rollladenschränke	370
schränke	389-391, 393, 396-397
schränk-Umluftfilteraufsätze	398
Gegengewichtskrane	605
Geländer	158-161, 163-164, 166
Geldkassetten	1226
Geräte-	
karren	532-533
kisten	254-260
Gerüste	935-943
mit Ausleger	935-938, 943
mit Fahrtraversen	939-942
Geschäftstresore	1237-1246, 1248
Geschwindigkeitshinweise	145
Gestellwerkbänke	642
Getränkkekistenregale	50
Gewerbesauger	880-881
GFK-	
auffangwannen	354, 360-361
behälter	252

Geldkassetten

Seite 1226



fahnenmasten	976
leitern	916
regalwannen	360-361
schachtleitern	930
Gitter-	
bodenregale	56-59, 64-65
bodenwagen	508
boxabdeckhauben	276
boxen	269
boxpaletten	275
boxwender	585
fachebenen	367
kastenwagen	510
korbregale	48-49
korbwagen	485
rostböden	90
roste	360
rückwände	91
wandwagen	469-470, 482, 492, 495, 500-503, 510, 512-517, 1120
wandwagen mit Totmannbremse	492
wannenregale	48-49
Glasbords	1201
Glastische	1059
Gleitbandförderer	626
Granulat	334
Granulatwagen	334
Greifer	409
Greifzangen	408
Griffroller	479, 496, 518
Groß-	
behälter	245-247, 252-253, 259, 270-273
fachregale	68-79
gebindelager	375-376
mülltonnenschränke	450-451
Großraum-	
abfallsammler	1194, 1196
behälter	274-275, 278-295
lagercontainer	198
schränke	203, 214-215
Grundplaketten	145
Grundpodeste	933
Gruppenwerkbänke	657
Gummi-	
matten	590, 670-671, 753
riefenläufer	753
wabenmatten	886
Gurtabsperpfosten	947-948
Gurte	586-589
Gurtwandkassetten	946

H

Haftbänder	1207
Haffolien	1207
Hähne	405
Haken, magnetisch	1206
Hakenleisten	1138, 1229, 1232
Hakensortimente	732-733
Hallen-	
bodenmarkierer	126-127
bodenmarkierungen	124-125
bühnen	82-83

markierbänder	126-127
markierfarben	126
Halterungen für Handschuhboxen	865
Hand-	
abroller	324
desinfektionsspender	863
desinfektion	860-861
fassaussgiesser	407
gabelhubwagen	559-561, 564-565
gabelhubwagen mit Waage	564-565
hebelpumpen	410
kurbelpumpen	410
läufe	911
pritschenwagen	522
pumpen	410-413
seifen	860
stretchfolien	324
tuchrollen	859
tuchspender	856
wagen	448, 521
winden	598
windenstapler	567
Handwerker-	
matten	277
regale	51
sauger	881-883
Hänge-	
registraturschränke	1075, 1077, 1094, 1112-1114
registraturwagen	1132
schränke	228, 788-789
schränke mit Lochplatten	789
schränke mit Sichtfenstern	788
waagen	308-309
Harzentferner	423
Haspelfahrwerke	596
Hauben	276
Haushaltsleitern	895-896
Hautdesinfektionsmittel	861
HDPE-Paletten	263
Hebe-	
bänder	592
böcke	554
fahrwerke	519
geräte	555
magnete	597
rollen	553
zangen	407
Hebel-	
pumpen	410
roller	520
schneider	1190
züge	600
Heftklammern	311



Griffroller
ab Seite 479

Hinweiskennzeichnungen

ab Seite 131



Heizautomaten	892
Heizgeräte	892
Hinweisbeschreibungen	1156-1157
Hinweiskennzeichnungen	131-144
Hoch-	
auszugsschränke	1098
druckreiniger	422-423
hubkarren	567-568
hubwagen, elektrisch	569
hubwagen, elektrohydraulisch	571-573
Hochleistungs-	
bautrockner	893
industriesauger	882
reinigungsggeräte	422
Hocker	1010-1012, 1048, 1150-1151
Höhenbegrenzungen	959, 971
Höhensicherungsgeräte	944
Höhenverstellbare	
Arbeitshocker	1012, 1022
Arbeitstische	638, 642-643, 650-652
Kastenstative	745
Materialständer	745
Schreibtische	1070, 1100
Tischwagen	493
Werkbänke	638, 641-642, 680-681
Holz-	
kastenwagen	510
laufroste	746
leitern	917
schalenstühle	1053, 1146-1147
wandwagen	463, 481, 486
Hoteltresore	1248-1249
Hub-	
karren	567-570
karren, elektrisch	569
neigeeräte	580-581
rollen	519
tische	574-579
tische, elektrisch	576-579
tische, fahrbar	574-576
Hubwagen	559-565, 571-573
mit Waage	564-565
elektrisch	562-563
elektrohydraulisch	571-573
Hubwagenräder	552
Hundekotbeutel	991
Hundekotbeutelspender	991
mit Abfallsammler	991
mit Ascher	991
Hussen	1152
Hydraulikheber	554-555
Hydraulikstapler	570
Hygiene-	
paletten	263
regale	60-65
stationen	878
tower	879

Impulsschweißgräte	329
In-and-Out-Boards	1213
Industrie-	
anhänger	523
beläge	747
boden	749-750
kanister	250
matten	747
reiniger	422-423
roste	747
sauger	880-883
spiegel	168-170
stehhilfen	1013, 1015
waagen	309

Info-	
boards	1161
rahmen	146, 1159-1160
säulen	1166
ständer	1161, 1166

INFORMATION	
Bereifung Hubwagen	559
Büro-/Archivregale	1126
Ergonomische Arbeitsplatzsysteme	678-679
Erste-Hilfe-Einrichtungen	866-867
ESD-Arbeitsplätze	762
Fahrerüste	934
Feuerwehrschränke	846-847
Garderobenschränke	806-807, 814, 820-821
Gefahrstofflagerung	338-339, 368-369
Gefahrstoffschränke	392
Gesundes Sitzen	1030
Hinweisbeschreibungen	130
Ladungssicherung	586
Lagerplatzkennzeichnungen	116
Mehrgeschossanlagen	80
Packtischsysteme	296
Palettenregale	84-85
Podesttreppen	928-929
PREMIUM-Transportgeräte	460
Räder und Rollen	540-541
Regalsysteme	24-25
Schubladenregale	704
Schubladenschränke	688
Shopfloor-Management	1158

Steckregale	28
Tresore	1230-1231
Werkbankkombinationen	708-709
Informationssysteme	1159-1160
Inventurwaagen	304-307
Isolationsmatten	753
Isolierkannen	1155
Isolierte	
Gefahrstoffcontainer	376
Lagercontainer	196-197, 376
Umweltcontainer	376

J

Jahresplaner	1212-1213
Jalousieschränke	716-717, 719, 1075, 1085, 1109-1110

Jojos	1162
-------	------

K

Kabel-	
aufroller	686-687
brücken	963, 1060-1061
kanäle	1073, 1081
trommeln	685
trommelregale	98-99
wannen	1081
Kaltreiniger	422-423
Kanalschutz	336
Kanbanregale	46-47
Kanister	250, 403
Kanisterpumpen	412
Kannen	1155
Kannen-	
böden	360
halter	361
träger	360, 366
Kanten-	
profile	747
rammschutz	149
schutz	165, 314, 589
schutz-Profile	165
Kantinen-	
stühle	1146-1147
tische	1143-1148
Karren	474-475, 524, 528-539
Karteischränke	1112, 1114
Kartonagenmagazine	299
Kartonkantenschutz	314
Kartons	310
Kartonverschlusshefter	311
Kassentresore	1246
Kästen	200, 208, 216-218, 220-225, 232-234, 236-238, 240-245
für schwere Lasten	234, 237
Kasten-	
regale	44-45, 201-202, 209-211, 219
roller	518
schränke	203-205, 207, 212-215
stative	745
wagen	469, 486, 502, 506-511, 514
werkbänke	643
Kegelmagnete	1206
Kegel-Standascher	453
Kehr-	
maschinen	884
schaufeln	449
Kennzeichnungsrahmen	124
Kennzeichnungstaschen	122-123
Ketten-	
gehänge	594
sperrposten	949-950, 954
verbindungsglieder	951

Infoständer

ab Seite 1161

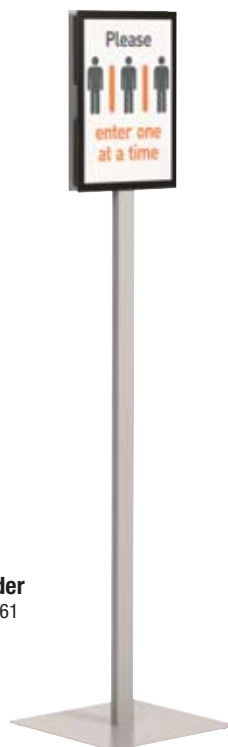

IBC-	
auffangwannen	355-357, 362
container	253
depots	373

Kippbehälter

ab Seite 284



Ketten-	
züge	600-603
züge, elektrisch	602-603
Kfz-	
Pulver-Löschler	875
Verbandskasten	871
Kindergarten-	
Fächerschränke	844-845
Garderobenschränke	844-845
Kipp-	
behälter	284-295
behälter, fahrbar	286, 292
mulden	286-288
traversen für Muldenkippsbehälter	289
vorrichtungen	407
Kipper für Mülltonnen	447
Kisten	254-260
Kisten-	
roller	518
wagen	506-507, 509
Klappbare	
Arbeitspodeste	896-897
Gerüste	935
Krankentragen	873
Plattformleitern	920-922
Plattfortreppen	924
Sicherheitstreppen	896, 898
Teleskop-Plattformleitern	924
Klapp-	
bodenbehälter	282-284
boxen	239
leitern	906-907
rahmen	1218
tische	1144-1145
tische, fahrbar	1145
treppen	896, 898
tritte	895
wagen	462, 476-478, 486, 492
wagen mit Totmannbremse	492
Klarsicht-	
einstecktaschen	122-123
hängeschränke	228
kästen	226-229
magazinschränke	229
wandrahmen	227
Klebe-	
bandabroller	313
bänder	312
Kleider-	
bügel	812, 1139-1141
haken	1138, 1140
haken, magnetisch	1206
schränke	808-811, 813, 815-818, 841-842, 849
ständer	1138-1141

Klein-	
fachschränke	1116-1119
gebinderegale	363-365
gebindowannen	340-341, 343, 346, 356
rollenbahnen	620
Kleinteile-	
einsatzkästen	225
lagerung	200-205, 207, 216-231
regale	48-49, 52-53
reiniger	402
reinigungsgesäte	420, 422, 424
systeme	226-229
Klemm-	
balken	590
beschlagsets	906
bretter	590, 1211
Klopapier	855
Klopapierspender	855
Koffer	1186
Kofferwagen	308
Kohlendioxid-Löschler	875
Kombi-	
abfallsammler	986
ascher	453, 456, 990
flügeltürenschränke	786-787
leitern	912
werkbänke	638-649



Kleiderständer

ab Seite 1138

Kommissionierwagen	470, 504, 506-509
mit Leiter	504
Kompakt-	
hubtische	577
rollen	542
waagen	304, 306
Komplett-	
büros	1096
notfallsets	334-335
Konferenztische	1078-1079, 1090, 1143-1145, 1147-1149
SMILLA	1090
VENEZIA	1078-1079
Konsolenwinden	598
Kontrollspiegel	170-171
Konzepthalter	1175
Korb-	
regale	48-49
ständer	427
Korkwände	1198, 1203-1205
Kraftband-	
Umreifungsbänder	320
Umreifungs-Sets	319
Kraftstoff-	
Tankstationen	416-419
Trolleys	416
Kraftübertragungssysteme	589
Kragarm-	
regale	100-107
regalkennzeichnungen	146
Kran- und Ladegabeln	604
Kranarme	583
Krane	606-612
Krankentragen	873
Krankentragenschränke	873
Kranwagen	309
eichfähig	309
Kreiselfahrwerke	555
Kreuzstreben	40
KTC-	
auffangwannen	356-357, 362
container	253
depots	373
Kübel	249
Kufenkarren	474-475, 529-530
Kugel-	
rollen	618
rollentische	623
spiegel	171
Kühlraumregale	64-65
Kühlschrank-Caddies	1154
Kundenstopper	1214
Kunststoff-	
ablagekörbe	1121-1123
anlegeleitern	916
ascher	455
auffangwannen	341, 345, 356-357
bänke	980
behälter	1008
bottiche	249
boxen	1008
dosen	248
eimer	248
fahrzeugboxen	259
fässer	250-251
fassgreifer	408
großbehälter	252
kanister	250
kästen	200, 208, 216-218, 220-223, 225, 232-234, 236-238, 240-245
kübel	249
mülleimer	428, 431-432
paletten	261-264

papierkörbe	1191-1192
plattenwagen	476, 486-487
rammschutz	149, 156, 162-164
regale	60-61
schalenstühle	1051-1052
standascher	453, 455
stapelbehälter	274
stehleitern	916
tonnen	246-247, 249
transportbehälter	274, 285
umreifungssets	318
wagen	477, 487
wertstoffsammler	431-432
Kurbellifte	927

L

Labelgeräte	121
Labor-	
pumpen	411, 414-415
schalen	413
stühle	1024-1025
waagen	303-304
wannen	343
Lade-	
brücken	628-631
einrichtungen	50, 52-53
plätze für Stapler	572
Ladungssicherung	586-591
Lager-	
behälter	270-275, 278-295
bodenmarkierer	126-127
boxen	179, 192, 735
bühnen	82-83
container	192-198
container, isoliert	196-197
streifenvorhänge	180
taschen	122-123
trennwände	172-179
kästen	200, 208, 216-218, 220-224
regale	201-202, 209-211, 219
schränke	203-205, 207, 212-215
Lagerplatz-	
kennzeichnungen	117-127
schilder	117
Lampen	1175-1181



Lampen
ab Seite 1175

Landschaftskarren	538
Längenriegel	40
Langgutregale	51, 96, 100-107, 112-113
Langmaterialroller	526
Langmaterialwagen	526-527
Laptop-	
schränke	1117
taschen	1187
taschen aus RPET	1186
tresore	1248
trolleys	1186
Lastarme	583
Lasthebemagnete	597

Laterneneisen	962
Laufkatzen	596
LDPE-Saugheber	412
Lebensmittelregale	60-65
Leckagemanagement	332-337
Leder-	
bürostühle	1042, 1045-1047
koffer	1186
mappen	1186
sessel	1058
sitzgruppen	1058
sofas	1058
stühle	1042, 1046-1047, 1056, 1149
LED-	
Fahnenmasten	977
Leuchten	684, 1176-1181
Leicht-Röllchenbahnen	622
Leichtrollenbahnen	621
Leiterhaltesets	
für Dachrinnen	906-907
für Dachträger	923
Leitern	899-917, 920-927, 930, 932-933
Leiterwagen	504
Leitfähige	
Euronormbehälter	237
Regalkästen	223
Sichtlagerkästen	217
Transportwagen	496-497
Leit-	
kegel	948, 962
stellenstühle	1045
systeme	946, 948-950, 952
Lenk-	
fahrwerke	556-557
räder	553
rollen	541-552
Leuchten	1175-1181
dimmbar	1177-1181
mobil	1178
Leuchtstoffröhren-Sammelboxen	259
Lieferscheintaschen	315
Liegen	873
Lifte	81, 927
Lithium-Ionen-Akku-Lagerung	384
LKW-Einfahrhilfen	167
Lochplatten	730-731, 736-743
Lochplatten-	
haken	732-733
ständer	736-737, 742-743
Logistikboxen	270-273
Löschdecken	874
Löschdeckenbehälter	874
Lösemittel-Pumpen	413
Loungemöbel	1058
Luft-	
bereifte Rollen	552
entfeuchter	893
polsterfolien	314
polsterkissen	317
polsterkissen-Maschinen	317
polstertaschen	316
reiniger	893
Lupenleuchten	1179
M	
Magazine	230-231
Magazin-	
drehständer	230-231
roller	479
schränke	204-206, 229

Magazinwagen	461-470, 476-483, 486, 488-493, 495-504, 516
mit Kästen	499
mit Klappetagen	503
mit Leiter	504
mit Totmannbremse	492
Magic-Charts	1207
Magnete	1206
Magnet-	
bänder	119, 1207
clips	1159
etiketten	119
folien	729, 1207
haken	1206
leisten	1159
rahmen	1159
rollen	1159
spiegel	170
tafeln	1198
Malermatten	277
Manuelle Pumpen	410-411
Mappen	1186
Markier-	
bandabrollgeräte	127
bänder	126-127
farben	126, 128-129
schablonen	128-129
Markierungsknöpfe	950
Maschinen-	
heber	554-555
reinigungssset	881
schutzgitter	176-178
stretchfolien	325
Material-	
heber	567-570
kisten	254-260
lagercontainer	192-198
schränke	206, 744, 766-768, 770, 772-785, 792-798
ständer	613, 745
Matten	277, 590, 747-760, 1062-1063
Maxibriefkartons	316
Mehrwegbehälter	240-241
Mehrzweck-	
leitern	906-909
räume	181-191
wagen	477, 485
wagen für schwere Lasten	487
Mengenzähler	411, 414
Messerräume	182-186
Messing-Zapfhähne	405
Metall-Ablagekörbe	1123
Metallhaken	732-734
Mikrofilter	880
Mini-	
handstretchfoliensets	324
hebelzüge	600
kippschalen	290
transportwagen	1120
traversen	604
Möbel-	
einsatztresore	1248
hubroller	519
rollen	541-542
roller	518-519
Mobile	
Absperssysteme	961
Aluminiumboxen	260
Auffangwannen	346
Beistellwagen	683
Benzin-Tankstationen	416-417
Diesel-Tankstationen	416-418
Flipcharts	1208-1209

Mobile	
Garderoben	1140-1141
Kippbehälter	286, 292
Klapptische	1145
Kraftstoff-Tankstationen	418
Leuchten	1178
Materialschränke	744
Müllsackständer	425-427
Prospektregale	1167
Säulenschwenkkrane	612
Scherenhubtische	574-575
Schmierstoff-Tankstationen	418
Schubladenschränke	664-665
Sichtlagerkasten-Regale	201, 210
Stehpulte	1135
Tankstationen	416-418
Werkbänke	668
Mobilpresenter	1175
Moderationssets	1205
Moderationswände	1203-1205
Moderatorenkoffer	1205
Modulare	
Schubladenregale	706-707
Stapelbehälter	236
Modulraumsysteme	181-191
Monatsplaner	1212-1213
Monitor-	
gehäuse	805
träger	1172-1173
Montage-	
bühnen	582
hocker	1011-1012, 1022
plattformen	918
wagen	672
werkbänke	638, 644-649, 666-668, 710-711
Mulden	724-727
Mulden-	
kippbehälter	285-295
kübel	249
Müll-	
beutel	445, 1197
eimer	428, 430-432, 442, 984-990, 1191-1197

mit Spreizhalterung	427
fahrbar	425-427, 864
stationär	425-427
Mülltonnen	442, 446-447, 984-990
Mülltonnen-	
kippstationen	447
umhausungen	450-451
wender	585
Multi-Ausweishalter	1162
Multibewegliche Hocker	1049
Multifunktions-	
flipcharts	1208
paletten	264
taschen	1187
wagen	1134
Multiwände	684

N

Namensschilder	1162
Nasssauger	880-883
Neodym-Magnete	1206
Neodym-Magnettaschen	123
Netz-Besucherstühle	1055
Netz-Bürodrehstühle	1032, 1036-1037
Netze	591
Nichtraucher-Schilder	133
Niederhubwagen	559-565
mit Waage	564-565
Niveau-Lifte	581
Noppenfolie	314
Notebooktresore	1248
Notschlüsselkästen	1227
Numerische Kennzeichnungen	117
Nummernschilder	819, 833

O

Offene Garderobenanlagen	838-839
Öl-	
bindemittel	423
löser	334
Optiliner	462

P

Packdecken	591
Packpapier-Schneidständer	302
Packtische	
BASIC	297
Experte	300-301
PROFI	298
ergonomisch	300-301
erweiterungen	297-299, 301
Paket-	
karren	474-475, 528-533
roller	531-532
wagen	495, 512-514, 516-517
Paletten	261-264
Paletten-	
abdeckhauben	276
abdeckplanen	277
aufsätze	265-267
auszüge	93
boxen	269-273
boxen, farbig	272
boxen, klappbar	273
fahrgestelle	472-473, 484
heber	580-581
kennzeichnungen	120
rollenschiene	617
spangen	120
waagen	307
waagen, eichfähig	307
Palettenregale	
für den Außenbereich	94-95
für Gefahrstoffe	366
sets	86, 88-89, 94-95
Palettenregal-	
böden	90
kennzeichnungen	146
rammschutz	92, 149-150
Palettierstäbe	321
Pannensichere Rollen	551
Panoramaspiegel	171
Panzerschränke	1232-1233, 1237-1246, 1248
Papier-	
filterbeutel	880-881
klebebänder	312
müllsäcke	444
polster	314
schneidemaschinen	1190
versandtaschen	316
Papierkörbe	
feuerfest	1191-1192
selbststlöschend	441
Pappkartons	310
Paravents	1169
Parkbänke	978-983
Parkpilze	951
Parkplatz-	
begrenzer	959
beschilderungen	141-143
grenzer	959
markiergeräte	128-129
Pausenräume	181-191
PC-	
Halter	639, 1086
Stationen	1134
PE-	
auffahrrampen	342
auffangwannen	341-342, 344-345, 356-357
bodenauffangwannen	341
bodenwannen	342
entsorgungsbehälter	403



Magazinwagen
ab Seite 461

großbehälter	446
säcke	444-445
sackringe	449
trennung	428-430, 1195
Müllsackständer	425-427, 864
mit Fußbetätigung	426

Ordnungs-	
regale	1118
schränke	1118-1119
Organisationswände	735, 1173
Outdoor-Handwagen	521
Outdoorische	1152

Pinnwände

ab Seite 1198



PE-	
fassböcke	345
fasstrichter	404
flächenschutzsysteme	342
kleingebindewannen	341, 343, 356
laborwannen	343
sicherheitsbehälter	402
sicherheitsbodenwannen	342
zapfhähne	405
Pegelstandanzeiger	406
Pendelhefterschränke	1099, 1106
Permanent-Lasthebemagnete	597
Personenleitsysteme	946-950, 952
PET-	
Umreifungsbänder	320
Umreifungs-Sets	318
Pflasterspender	872
Pfosten	948-957
Piktogramme	141
für Wertstoffsammler	434, 439
vorlagen	1156
Pilotenkoffer	1186
Pinnwände	1198, 1202-1205
Plakat-	
halter	1218
schaukästen	1215-1217, 1219-1221
ständer	1166, 1214
Plaketten	145
Plan-	
halter	1175
tafeln	1211-1213
Planungszubehör	1207
Platten-	
karren	524
lagerregale	97
regale	97, 114-115
roller	524
wagen	487, 525
Plattform-	
leitern	920-922
leitern, fahrbar	921-922
lifter	568-569
lifter, elektrisch	569
treppen	924
waagen	303, 305-307
wagen	461-463, 466, 476-483, 486, 492, 495
wagen mit Totmannbremse	492
wagen, ergonomisch	462
PL-Umreifungs-Sets	319
Podeste	896, 918-919
Podest-	
leitern	925
treppen	925
treppen, fahrbar	925
Poller	155, 162
Polstermöbel	1058
Polsterstühle	1054-1056, 1148-1149

Portalkrane	606-607
Post-	
ablageschalen	1121-1122
rollis	1120
sortierstationen	1118
verteilschränke	1119
verteilwagen	1120
PP-	
Umreifungsbänder	320, 323
Umreifungs-Sets	318
Präsentations-	
ständer	1208-1209
wände	1168-1169, 1203-1205
Präzisions-Waagen	304
PREMIUM-Transportgeräte	461-475, 495
Presenter	1175
Pritschenwagen	522-523
Profi-	
bodenmarkiergeräte	128-129
hängewaagen	308-309
kompakthubtische	577
sauger	880
Profilregale	51, 96, 112-113
Profilschutz	165
Projektorwagen	1134, 1210
Propangasflaschen-Schränke	378-379
Prospekt-	
halter	735, 1123, 1161, 1163-1168
regale	1167
regale, fahrbar	1167
ständer	1161, 1165-1167
wandmagazine	1164
Prüfplaketten	145
PTFE-Fasspumpen	412
Pulver-Löscher	875
Pumpen	410-415
sets	411, 414
Pumpkannen	1155
Purgasol	421
Putz-	
mittelschränke	786
behälter	403
bodenständer	862
tuchrollen	862
tuchwandhalter	862
wagen	876-877
wollkästen	403
Pylonen	948, 962

Pylonen

Seite 948



Q

QS-Wände	1203
Quadratische Sperrpfosten	953
Qualitäts-Management-Stationen	714-715, 802-803
Quarzsand	453, 456-457
Quarzhöhren	1182-1183
Querrolladenschränke	1075, 1077, 1085
QUICKFINDER	

Leitern und Gerüste	894
Regalsysteme	26-27
R	
Räder	541-550, 552-553
Raubkaminsichere Wertfachschränke	840
Rahmen	1159-1160, 1218-1219
Rammschutz	92, 148, 150-167
aus Kunststoff	156, 162-164
aus Stahl	148, 150-159, 166-167
für den Außenbereich	151, 153, 157-161, 165-167
Rammschutz-	
balken	161-162, 167
barrieren	162-164
bügel	152-154, 158
geländer	158-161, 163-164, 166
maschinengitter	164
planken	150-151
poller	155, 162
schrammborde	166
Rampenschutzgeländer	961
Rangierhilfen	585
Rauchertische	1005
Raucherunterstände	1004-1007
Rauchverbotschilder	133
Raum-	
duft für Duftspender	858
sparschränke	841-842
spiegel	171
systeme	181-191
trennsysteme	1168-1169, 1203
Rechteck-	
behälter	252
fässer	251
Reflexkegel	962
Regale	29-39, 43-79, 86-91, 94-115, 201-202, 210-211, 219, 363-367, 1074, 1076, 1084, 1088-1089, 1094, 1118, 1124-1125, 1127-1131
Regal-	
anfahrerschutz	148-149
aufkleber	117
einhängelleitern	911
einhängewannen	362
etikettenhalter	118-119
füße	40
kästen	218, 220-223
kästen, leitfähig	223
kastensysteme	218-219
kennzeichnungen	117-119, 146
leitern	911, 914-915
lifte	81
rahmen	40, 87
rammschutz	92, 150-151
rückwände	42
schilder	117
schränke	1077, 1131
schublade	42
schubladenschrank-Kombinationen	43
seitenwände	42
türen	42
wannen	362
zeilenschilder	118
Regenerat-Paletten	263
Reifen	552
Reifen-	
karren	536-537
regale	54
roller	537
wagen	536-537

Reihen-	
bänke	1057
bestuhlung	1051, 1053
garderoben	1140-1141
Reihenständer	997
Reiniger	421-424
rückfettend	421
Reinigungs-	
flüssigkeiten	421-423
geräte	420, 424
konzentrate	424
tücher	863
wagen	448, 876-877
wagen-Sets	448
Reinraumstühle	1024-1025
Reißverschlussmappen	1187
Reststückregale	114-115
Rettungswegkennzeichnungen	136-137
RFID-	
Anhänger	1185
Karten	1185
Richtungspfeile	124-125
Riffelblechboxen	258
Rillenmatten	700-703, 753
Ringbuchmappen	1186
Ringschrauben	595
Rohr-	
rammschutz	157
regale	51
schutzprofile	165
verbindersysteme	964-965
Roll-aus-Regale	111
Roll-	
abfallsammler	431
boxen	512-517
boxen in Europaletten-Abmessungen	515
boxen, nestbar	515
container	512-517, 652-653, 660, 1067, 1069, 1081, 1083, 1086, 1093, 1101-1102
container, nestbar	515
fahrerwerke	596
klemmen	596
platten	515, 520
schneider	1190
stuhlrampen	627
tritte	1060
wagen für Euronormbehälter	233, 238
wagen für Kunststofftonnen	249
wagen für Tonnen	246-247
werkbänke	672-674
Röllchen-	
bahnen	622-623, 625
leisten	614
Rollen	541-550, 552-553, 618-619
luftbereift	552
pannensicher	551
Rollen-	
auflagen	351, 361
bahnen	620-621, 624-625
böcke	613



Rammschutz
ab Seite 92



Sofas
Seite 1058

sätze	639
schienen	614-617
ständer	613
Roller	518-518, 519, 524, 535
Rollladen-	
caddies	1073
container	193
schränke	716-717, 720-721, 1075, 1085, 1109-1111
Routenzugbehälter	283-284
Routenzüge	473
Rückfettende Reiniger	421
Rucksäcke	1187
Ruheraumliegen	873
Rundbänke	983
Runde Sperrpfosten	953
Rundschlingen	592-593
Rungen-Stapelgestelle	268

S

Saalbestuhlung	1051, 1053
Sack-	
karren	474-475, 528-533
ständer	425, 445
Safeboxen	515
Safes	1232-1233, 1237-1246, 1248
Salzstreuwagen	1009
Sammel-	
behälter	274-275, 278-295
boxen	259
säcke	445
wannen	404
zangen	449
Sand	453, 456-457
Sanitär-	
beschilderung	141
räume	187
Sanitätskoffer	868-871
Sauger	880-881
Saug-	
heber	412
matten	333
schläuche	332-333
Säulen-	
klapptische	1144-1145
rammschutz	157
schutz	156, 161
schwenkkrane	608-610, 612
schwenkkrane, fahrbar	612
tische	1078, 1135, 1150, 1152-1153, 1215-1217, 1219-1221
Scannerleisten	118
Sechseckwerkbänke	657

Seifen	855, 860-861
Seifenspender	855, 857, 861
mit Sensor	857
Seil-	
absperribänder	947
winden	598, 944
züge	599
züge, elektrisch	599
zugleitern	913
zugleitern, mehrteilig	913
Selbstklebende Magnethalter	1159
Selbstlöschende Papierkörbe	441
Service-	
caddies	1154
wagen	876-877
Servierwagen	1132
Sessel	1058
Shopfloor-Management	1158
Sicherheits-	
akku-Ladeschränke	385-386
behälter	402
betriebsausweishalter	1162
bodenwannen	342, 359
kennzeichen	125
körbe	582
papierkörbe	1192
putzwollkästen	403
schränke mit Vertikalauszug	396-397
standascher	455
tischascher	452
treppen	896
tritte	919
umhängebänder	1162
ventile	406
wertstoffsammler	441
Sicherungs-	
netze	591
stifte	40
Sichtfensterflügeltürenschränke	207, 695, 698, 769-770
Sichtlagerkästen	44, 200, 208, 216-217, 224, 226, 230-231, 735, 764
leitfähig	217
Sichtlagerkasten-	
regale	201-202, 209-211
regale, fahrbar	201, 210
schränke	203-205, 207, 212-215
systeme	201-202, 208-211
Sichttafelhalter	1170-1171
Sichttafelsysteme	147, 1170-1171
Sideboards	1084-1085
Silobehälter	281-282
Siphon-Handpumpen	415
Sitz-	

ballhocker	1048
bänke	850-853, 978-983
gruppen	979, 981-983, 1058, 1146-1149
gruppen für Kinder	982
hocker	1010-1012, 1022
steharbeitsplätze	1100
stehschreibtische, elektrisch	1048, 1064-1065, 1072
Sofas	1058
Sorbent-Notfall-Sets	335
Sorbents	335
Sortierstationen	1118, 1123
Sozialräume	181-191
Späne-Flüssigkeitssauger	882
Späne-Kippbehälter	291
Spanngurte	351, 586-589
Spanplattenböden	90
Sparanfeuchter	402
Sperrn	333
Sperr-	
bänder	962
bügel	958-959
gitter	960
pfosten	947-957
pfosten mit Lift-Automatik	953
pfosten mit Solarkopf	956
ständer	947-950
Spezial-Erste-Hilfe-Koffer	870
Spezialreiniger	421-424
Spiegel	168-171, 812
Spinde	808-811, 813, 815-818, 841-842, 844-845, 849
Spiralkabel	685
Sportgeräteschränke	843
Spraydosen-Sammelbehälter	447
Sprossenanlageleitern	910
Sprossenleitern	906-910, 913, 917, 923-924, 930, 932-933
beidseitig	906-907
Spurkranzräder	553
System-	
roller	497
wagen	876-877

SCH

Schablonen	128-129
Schacht-	
abdeckungen	931
einstiegshilfen	931
leitern	930
Schachteln	310
Schalen	413
Schattenfolien	729
Schaufeln	449
Schaukästen	1215-1221
für den Außenbereich	1215-1217
für den Innenbereich	1219-1221
mit farbigen Rahmen	1219
Schaum-	
löscher	875
stoffeinlagen	728-729
stofffolien	314
Scheren-	
abspernungen	961
bahnen	625
muldenkippsbehälter	293
röllchenbahnen	625
rollenbahnen	625
sperrn	961
Scherengabelhubwagen	566
elektrisch	566

Scherenhubtische	574-579
elektrisch	576-579
fahrbar	574-576
Scheuer-	
saugmaschinen	885
schutzplatten	589
schutzschläuche	589
Schiebebügelwagen	461-463, 466, 476-478, 480-483, 485-486, 491-492, 495
mit Totmannbremse	492
Schiebetore	175, 178
Schiebetüren-	
schaukästen	1221
schränke	695, 697-698, 792, 794, 796, 843, 1074, 1076, 1085, 1095, 1107-1108
schränke mit Sichtfenstern	793, 795, 797
vitrienen	1223-1225
Schienen-	
anlage für Regalleitern	915
system für Präsentationen	1202
Schilder	130-145, 1156-1157, 1159-1160
Schilderhalter	947
Schirmständer	1142
Schlängel	333
Schläuche	552
Schlauch-	
aufroller	686-687
brücken	963
folien	329
regale	55
Schlaufengewichte	976
Schleifkorbtragen	874
Schließfachschränke	822-832, 834-837, 840, 1116
Schließfachwürfel	841-842
Schlitzplatten	730, 734, 736-741
Schlitzplattenständer	737
Schlüssel-	
anhänger	1228-1229, 1232
boxen	1248
kästen	1227-1229
schilder	819, 833
schränke	1227-1229
tresore	1232-1233
tresore, feuersicher	1233
Schmierstoff-Tankstationen	418
Schmutzfangmatten	760, 886-890
für Gabelstapler	760
Schneidemaschinen	1190
Schneidständer	302
Schnellbau-Portalkrane	606

Schräg-	
bodenregale	46-47, 52-53
bodenwagen	506-509
dachaufsätze	812, 819
Schrammborde	166
Schränke	203-207, 212-215, 1074-1077, 1084-1085, 1094
Schranken	968-970
Schrankenzäune	960
Schranksysteme	
HANNA	1084-1085
ROMA	1074-1075
SEVILLA	1077
SOLID	1098-1099, 1101
VARIANT	1094-1095
Schrankvitrienen	1223-1225
Schrankwagen	469, 490, 502, 514
Schraubregale	66-67
Schredder	1188-1189
Schreib-	
mappen	1186-1187
pulte	800, 1135
tafeln	1201-1205
unterlagen	1062
Schreibtische	1064-1070, 1072, 1080, 1082, 1092-1093, 1096-1097, 1100
elektrisch höhenverstellbar	1072, 1100
Schreibtischleuchten	1175-1178, 1181
Schreibtischprogramme	
BERLIN	1066-1067
LEA	1080-1081
LONDON	1068-1069
MAILAND	1072-1073
NAOMI	1082-1083
NIZZA	1070-1071
SOLID	1096, 1100
VARIANT	1092-1093
Schrenzpapier	315
Schrumpf-	
folien	327
hauben	327
haubenkonfektionierer	327
pistolen	326
pistolen-Sets	326
Schubfachregale	108-111
Schubkarren	538-539
Schubladen-	
aufsatzschränke	695, 698
blöcke	662, 663, 689-694, 700-703
boxen	1121-1122
einsatzkästen	225

Schubkarren
ab Seite 538



Stichwortverzeichnis

einteilungsmaterial	670-671, 673-675, 724-727
regale	705-707
schränke	634-636, 639-640, 662-665, 689-694, 696-697, 699-703, 764
schränke mit vorgebauten Türen	696-697
schränke mit Steckdosen	689
schrankschrankgehäuse	43, 699-703, 712
tresore	1246
Schuhreiniger	863
Schul-	
fächerschränke	844-845
garderobenschränke	844-845
Schüttbehälter	281-295
Schutz-	
ecken	589
gitter	172-179
matten	1062-1063
platten	589
profile	165
winkel	589
Schweißer-	
arbeitsplatzmatten	761
schutzbedarf	761
Schweißfolien	329
Schwellenbrücken	630-631
Schwenkarme	
für Monitore	1172-1173
für Telefone	1172
Schwenkkrane	608-610, 612
Schwerlast-	
arbeitsstühle	1023
auszugregale	108-109
bürodrehstühle	1043-1045
etagenwagen	490
fachbodenregale	58-59
fahrwerke	558
flügeltürenschränke	768, 773, 782, 785
hocker	1011
kästen	234, 237
muldenkipphälter	295
plattformwagen	483
regale	96, 108-111
rollen	547-548
rollenbahnen	624
stühle	1023, 1043
tischwagen	465, 467, 489-490
wagen	483, 490, 496, 522-523
werkbänke	653
Schwerlastschränke	718-719, 768-769, 773, 782, 785
mit Einschwenktüren	718-719
mit Flügeltüren	719
mit Rollladen	719
mit Schubladen	718-719, 782, 785
mit Sichtfensterflügeltüren	719, 769
mit Vertikalauszügen	799
Schwing-Tore	163
ST	
Stadtpoller	955
Stahl-	
auffangwannen	348, 352, 355, 362
bandscheren	321
bandumreifungssets	319
baulagerbühnen	82-83
büromöbel	1096-1099, 1101-1115, 1124-1125, 1127-1131
flaschenkarren	534
flaschenwagen	534
mattenzäune	966
rammschutz	148, 150-155, 157-159, 166-167

rohrkarren	474, 528-529, 532
rohrwagen	461-468, 476, 478-483, 485-486, 488-493, 495-497, 516
rohrwagen mit Totmannbremse	492
rollboxen	515
rollplatten	515
schränke, feuergeschützt	1234-1236
sicherheitsbehälter	402
sichtlagerkästen	224
stapelbehälter	275, 278-281
stapelkästen	224
transportbehälter	275, 278-284, 286-295
umreifungsbänder	320
wandwagen	502, 510
winden	554
Stand-	
ascher	454-455, 457
ascher mit Dach	453
container	1069, 1093, 1101, 1103
garderoben	1138-1141
kombiascher	453, 456
vitriolen	1222-1225
Ständer für Fahrräder	992-995, 997-1000
Stangenregale	51, 96, 112-113
Stapel-	
aufsätze für Paletten	266-267
behälter	232-234, 236-238, 240-245, 254-260, 270-275, 278-281
behälter aus Kunststoff	274
behälter aus Stahl	275, 278-281
gestelle	268, 280
gitterboxen	269
karren	474-475, 528-533
kästen	224
stühle	1051-1056, 1146-1149
Stapelbare	
Auffangwannen	362
Müllsackständer	427
Stapler	571-573
Stapler-	
bodenmarkierbänder	126
fasskipper	409
kipphälter	285-295
schilde	585
spiegel	170
Stative	683
Staubsauger	880-883

Staubsauger
ab Seite 880



Staubschutz-Haube	276
Staubschutz-Planen	277
Staufachvitriolen	1223-1225
Stechmesser für Schaumstoffeinlagen	728

Steckregale	29-39, 43-49, 52-77, 1124-1125, 1127-1131
farbig	34-35
sets	29-31, 1127
Steh-	
arbeitsplätze	803-805
hilfen	1013-1015
leitern	899-900, 906-907, 916-917
leuchten	1180-1181
pultaufsätze	801
pulte	800-801, 1135
pulte, fahrbar	1135
tische	1078, 1091, 1100, 1150, 1152-1153
Steigleitern	933
Stellwandsysteme	1168-1169, 1203
Stempel	
heber	554
uhren	1184-1185
Stülpoller	955
Stirnradflaschenzüge	601
Stirnradwagen	463, 481-483
Streifenvorhänge	180
Stretchfolien	324-325
sets	324
Stretchmaschinen	325
Streugutbehälter	1008
Streuwagen	1009
Stromverteiler	685
Stufen-	
anlegeleitern	911
klapptritte	896-898
leitern	899-901, 911-912, 914-916, 920-922, 924-925
module	901
podeste	918-919
stehleitern	899-905
stehleitern mit Plattform	899-900, 903
tritte	895
Stühle	1016-1021, 1023-1025, 1031-1038, 1040-1048, 1051-1056, 1146-1151
Stuhlkarren	474, 529
STVO-Schilder	143
Styropor-	
Müllsackständer	445
Sammelsäcke	445

T	
Tablethalter	1174
Tafeln	1170-1171, 1199, 1202
Tafelregale	97, 114-115
Tagesleuchtende Leitkegel	962
Tageslichtsensorleuchten	1181
Tankstationen	416-419
Tankstationen für Adblue	418
Taschenregale	844
Tastaturauszüge	639, 651
Tauchtanks	422
Teilereiniger	420, 422-424
sets	420
Teleskop-	
arbeitsplattformen	926
leitern	924
plattformleitern	922-924
stufenleitern	912
Teppichschuttmatten	1062-1063
Textilwände	1198, 1203-1205
Theken	1137
Theken-	
aufsätze	1081
vitriolen	1223

Thermoskannen	1155
Tiefmuldenkarren	539
Tische	1059, 1064-1072, 1078-1080, 1090-1093, 1096-1097, 1100, 1143-1150, 1152-1153
Tisch-	
bankkombinationen	981-983
ascher	452
aufsätze	682
leuchten	1175-1178, 1181
presenter	1175
prospekthalter	1163
pulte	1135
ständer	720
transportwagen	1144
unterlagen	1062
waagen	303
Tischwagen	462, 464-468, 478-480, 486, 488-493, 495-497, 675
ergonomisch	462
höhenverstellbar	493
mit Schrank	490, 493
mit Totmannbremse	492
mit Wannen	491
Toiletten-	
boxen	190-191
papier	861
papierspender	854
schilder	141
Tonnen	246-247, 249
Tooltower	742-743
Tore	967
Totalstop	461
Totmannbremse	492
Tragarmwagen	527
Trägerklemmen	596
Trag-	
rollen	619
säulen	684, 713
Transferpumpen	411-413
Transport-	
behälter	232-234, 236-250, 252-260, 270-275, 278-295
boarde	393
fahrwerke	555-558
geräterollen	543-546, 549-551
geräterollen, ESD	550
geräterollen, pannensicher	551
kanister	403
karren	474-475, 524, 528-536, 538-539
lenkwerke	556-557
roller	238
verpackungen	310-328
wagen für Tische	1144
Transportwagen	428, 461-470, 472-473, 476-486, 488-493, 495-504, 506-517, 521-523, 525-527, 536, 720, 1120
mit Totmannbremse	492
mit wasserfesten Ladflächen	466, 495
Traversenbänke	1057
Trennwandschutzgitter	172-179
Treppen	896
Treppen-	
karren	474-475, 529, 530, 533
karren, elektrisch	533
stehleitern	909
stufenmatten	891
Tresore	1232-1233, 1237-1248
Tretabfallsammler	436, 440, 1193-1196
antiseptisch	1193
Trichter-Muldenbehälter	281-282



Überdachungen
ab Seite 1001

Trikot-Putzlappen	865
Tritte	895
Trockensauger	880-883
Trolleys	1186
Trommelregale	98-99
Tücher	865
Tür-	
beschilderungen	1156-1157
öffnungsbegrenzer	812
Tütenspender	991
U	
Überdachungen	1001-1007
Überfahrbrücken	630-631
Überfüllanzeiger	406
Uhren	1182-1183
Ultraschall-Reinigungsgeräte	424
Umhängebänder	1162
Umkleidebänke	850-853
Umluftfilteraufsätze	398
Umreifungs-	
bänder	320, 323
bänder für Automaten	323
bandspanner	321
bandverschlussgeräte	321
geräte	322
maschinen	323
sets	318-319
stationen	323
Umwelt-	
container	374-376
regale	363-367
regale mit Auffangwannen	363, 365
regal mit Gitterrostböden	364
schränke	389-391, 393-394, 399-401
schränke mit Auffangwannen	399-400
Umzugkartons	310
UNI-Tanks	419
Universal-	
arbeitsische	638, 640-652
behälter	1008
container	192-198
halter	734
heber	554-555
reiniger	424
rollenschienen	615
sauger	880-881

Unterbau-	
container	639, 650-653, 660
schubladen	640, 712-713
schubladenschränke	682
Unterflanschlaufkatzen	596
Unterlegbleche	87
Unterstände	1001-1007
Untertischbehälter	431
Urinalanlagen	858
Urlaubsplaner	1213
V	
Verbands-	
bücher	871
kästen	868-871
schränke	868-869
Verbindungsmittel	944
Verbotskennzeichnungen	132-133, 143
Verkaufseinrichtungen	50, 52-53
Verkaufswagen	477, 485, 1120
Verkehrsspiegel	168
beheizbar	169
Verlade-	
haken	584
schienen	354, 627-629
stützen	627
traversen	584
Verordnungen	144
Verpackungs-	
chips	328
eimer	248
material	310-329
materialscheidstände	302
Versandtaschen	315-316
Verschiebeleitern	914-915
Verschleißbare Gefahrstoffdepots	370-373
Verschluss-	
helfer	311
hülsen für Umreifungsbänder	320
zangen	321
Vertikal-	
auszugsschränke	723, 798
schränke	396-397, 1098
regale	51, 96-97
Vielzweckleitern	906-909
Vierwandwagen	463, 481-483
Vitrinen	1222-1225
Vorhänge	180

Stichwortverzeichnis

Vorhängeschlösser	819, 833
Vorsatzbehälter	356
W	
Waagen	303-309
eichfähig	305, 307
Wabenregale	112-113
mit Wannern	113
Waffen-	
reiniger	424
schränke	1247
Wagen	461-470, 472-473, 476-486, 488-493, 495-504, 506-517, 521-523, 525-527, 536
mit Totmannbremse	492
Wagenheber	554-555
Wand-	
ascher	452, 454-455, 457
beschilderungen	1156-1157
displays	1164
garderoben	1138, 1140-1141
kassetten	946
klappliegen	873
presenter	1175
prospekthalter	1123, 1163-1164
regale	201
regale mit Klarsichtkästen	227
schiensystem für Präsentationen	1202
schränke mit Klarsichtkästen	228
schutz	156
schwenkkrane	608-610
spender für Handschuhboxen	865
uhren	1182-1183
vitriren	1222-1225
winden	598
Warenanhänger	120
Warn-	
klebebänder	312
profile	165
schilder	962
Wasch-	
automaten	422
raumausstattungen	854-860
Wäsche-	
container	511
schränke	848
WC-	
beckensteine	858
bürsten	861
schilder	141
Wechselrahmen	721, 1218
Wegesperren	968-970
Weißwandtafeln	1158-1200, 1202-1205

Weithals-	
fässer	251
kanister	250
Weitspannregale	68-79
sets	72
Wellenträger	734
Wellpapp-Versandtaschen	316
Wendezangen	408
Werbbeständer	1214
Werkbänke	638, 640-653, 657, 666-668, 680-681, 710-711, 763
Werkbank-	
abdeckungen	753
aufbauten	658-659
füße	713, 763
halterungen	731
kombinationen	666-668, 710-711
platten	763
unterbauten	712
Werkstatt-	
behälter	403
bindemittel	334
hocker	1010-1012, 1022
planer	1211
sauger	880-881
stempler	1184
stühle	1024-1025
wagen	672-676
wagen, bestückt	676-677
wagen mit Ablage	740-741
wagen mit Lochplatten	738-741
wagen mit Schlitzplatten	738-741
Werkzeug-	
boxen	259
einlagen	729
halter	721, 733
klemmen	732
lagerschränke	720-721
scanner	729
schränke	639, 662-663, 689-695, 698-703, 766-767, 769-772, 774-781, 783-784, 786-787, 790-797
türme	742-743
wagen	672-676
wagen, bestückt	676, 677
wechselrahmen	721
Wert-	
fächer	812
fachschränke	822-832, 834-840, 844-845
schutzschränke	1237-1246
stoffsäcke	444-445

Wertstoffsammler	428-443, 446, 1195
mit Formeinwurf	429-430
mit Fußbetätigung	434, 440
mit Klappdeckel	428
mit Klapptür	439
feuerhemmend	440
selbstlöschend	441
Wetterfeste Abdeckhauben	406
Wetterschutz-Hauben	276
Wetterschutz-Planen	277
Whiteboards	1158, 1199, 1203-1205
sets	1158
Wiegehubwagen	564-565
Winden	554, 598
Windtracker	976
Wischtücher	865
Wochenplaner	1213
Workstations	739-741

X

XL-Bürodrehstühle	1042-1045
XXL-Flügeltürenschränke	770, 772
XXL-Lagercontainer	198

Y

Yoyos	1162
-------	------

Z

Zählkassetten	1226
Zählwaagen	304-305, 307
eichfähig	305, 307
Zäune	966
Zeichnungsschränke	1115
Zeiterfassung	1184-1185
Z-Garderobenschränke	841-842
Ziffern	117
Zink-Zapfhähne	405
Zubehör zu	
Akku-Ladeschränken	385, 387
Aluminiumboxen	255-258, 260
Anlegeleitern	910
Anschlagmitteln	594
Arbeitsplatzmatten	748, 754
Arbeitsplatzsystemen	682-683, 715
Arbeitspodesten	919
Arbeitsstischen	639
Auffangwannen	354
Bodenrosten	747
Corletten	517
Euronormbehältern	235
Fächerschränken	819, 833
Fahnenmasten	976
Flipcharts	1206-1209
Folienschweißgeräten	329
Garderobenschränken	812, 819, 833
Holzlaufrosten	746
Kabeltrommelregalen	98-99
Kleiderschränken	812, 819
Kommissionierwagen	471
Kragarmregalen	106-107
Lagercontainern	199
Leicht-Rollenbahnen	623
Lochplatten	732-733
Materialschränken	744
Moderationswänden	1205
Müllgroßbehältern	447
Packtischen	299
Paletten	265
Palettenboxen	270-271
Paletten-Fahrgestellen	472, 484
Palettenregalen	87, 90-93



Werkbänke
ab Seite 638

Zubehör zu			
Rollboxen	513, 515, 517	Spinden	812, 819
Rollladenschränken	717	Sprossenanlegeleitern	910
Rollwerkbänken	674	Steckregalen	37-38, 40-42
Saugern	880-881	Systemarbeitsplätzen	684
Schlitzplatten	734-735	Teleskopleitern	912
Schmutzfangmatten	886	Tischwagen	493
Schubkarren	539	Tragarmwagen	527
Schwerlastschränken	718, 799	Transportgeräten	461
Seilzugleitern	913	Transportwagen	505
Sicherheitsbodenwannen	359	Umreifung	321
Sperrpfosten	953	Umweltcontainern	375
		Verkehrsspiegeln	169
		Wandascher	452
		Werkbänken	639, 656
		Werkstattwagen	674-675
		Wertstoffsammlern	429-430, 433
		Whiteboards	1199, 1206-1207
		Zurrgurten	589
		Zugbandsäcke	444
		Zurrgurte	586-589
		Zurrmittelrechner	586
		Zwischenwandverschlüsse	590



Nützliche Hinweise:

Dieser Katalog enthält die am Tag seiner Herausgabe geltenden Preise. Die Preise sind freibleibend und wir behalten uns vor, die am Tage der Lieferung gültigen Preise zu berechnen. **Bei allen in diesem Werbemittel genannten Preisen handelt es sich um UVP der E.I.S. GmbH & Co. KG.** Alle Preise zuzüglich der gesetzlichen Mehrwertsteuer. Unsere Angebote richten sich ausschließlich an Gewerbetreibende. Bei Geräten und sperrigen Gütern Lieferung ab Werk vorbehalten. Die Lieferungen erfolgen ohne Dekoartikel. Technische Änderungen, Sortimentsänderungen und Liefermöglichkeiten bleiben ausdrücklich vorbehalten. Für Irrtümer, Druckfehler, Farbabweichungen sowie fehlerhafte technische Daten und Abbildungen wird eine Haftung ausgeschlossen.

Bitte beachten Sie:

Grundlage sind ausschließlich die „Allgemeinen Geschäftsbedingungen“ des durch Ihr Unternehmen beauftragten E.I.S.-Partners. Sollten Ihnen die „Allgemeinen Geschäftsbedingungen“ nicht bekannt sein, fordern Sie diese bitte an. Sie können die „Allgemeinen Geschäftsbedingungen“ auch jederzeit auf der Webseite des beauftragten E.I.S.-Partners einsehen.

Gebrauchte Elektronikaltgeräte sowie Batterien und Akkus müssen laut Gesetz einer umweltverträglichen Entsorgung zugeführt werden. Bei der Bestellung neuer Waren können Sie Ihren Händler mit der Entsorgung von Geräten verschiedener Kategorien beauftragen. Nähere Informationen hierzu erhalten Sie unter elektrogesetz.de oder direkt bei Ihrem Händler.

Nachhaltigkeit: Das Papier für diesen Katalog stammt aus nachhaltig bewirtschafteten Wäldern und kontrollierten Quellen.



Herausgeber: E.I.S. Beschaffungs- und Marketing GmbH & Co. KG, Köln, handelnd für den auf der Titelseite benannten E.I.S.-Partner
Verantwortlich für den Inhalt i.S.d. PresseR: E.I.S. Beschaffungs- und Marketing GmbH & Co. KG, Köln, Geschäftsführer Bernd Ziegler

© Alle Rechte beim Herausgeber. Dieser Katalog ist urheberrechtlich geschützt und bleibt unser Eigentum. Nachdruck, auch auszugsweise, nur mit Genehmigung des Herausgebers.



WG

1



1.1 Regalsysteme ab Seite 24



1.2 Lagerplatzorganisation ab Seite 116



1.3 Raum- und Trennwandsysteme ab Seite 172



1.4 Kleinteilelagerung ab Seite 200



1.5 Transport- und Lagerbehälter ab Seite 232



1.6 Paletten und Palettenboxen ab Seite 261



1.7 Großvolumenbehälter ab Seite 274



1.8 Verpackung und Versand ab Seite 296

Gemeinsam schaffen wir Ordnung!

Wir entwickeln mit Ihnen ein maßgeschneidertes Konzept mit dem höchsten Nutzen für Ihre Ansprüche. Lassen Sie sich von uns beraten und wählen Sie aus den vielen unterschiedlichen Einlagerungsmöglichkeiten aus. Jedes auf dem Markt befindliche Regal hat klare Vorteile und ist für einen speziellen Einsatzzweck konzi-

piert. Wir erklären Ihnen gerne die Möglichkeiten, Vorzüge und Unterschiede der einzelnen Produkte. Mit modernster Technik sind wir in der Lage, Ihnen auch visuell eine Vorstellung darüber zu geben. So ist es uns möglich, Ihre Probleme im Vorfeld zu erkennen und eine Lösung zu finden. Das spart Ihnen Geld, Zeit und Ärger!

- Fachbodenregale • Durchlaufregale • Mehrgeschossregalanlagen
- Büroregale • Lagerbühnen • Palettenregale • Kassettenregale
- Kragarmregale • Verschieberegale • Einschubregale u.v.m.

Projekte visualisieren und umsetzen!





Profitieren Sie von uns!

Seit vielen Jahrzehnten sind wir im Projektgeschäft tätig und haben uns auf das Entwickeln von Regalsystemen spezialisiert. Das hat uns zu einem starken Partner bei der Realisierung kleiner und großer Projekte gemacht.



Nutzen Sie ihre Fläche!

Gewinnen und optimieren Sie mit uns effektiv Ihre Nutzfläche.



Auch später für Sie aktiv!

Sowohl das Lösen auftretender Probleme, das Planen, Entwerfen und Realisieren neuer Projekte als auch das regelmäßige erforderliche Prüfen Ihrer Lagereinrichtung. Wir wünschen uns mit Ihnen eine lange und erfolgreiche Zusammenarbeit auf allen Ebenen.



Wir für Sie!



Quickfinder Regalsysteme



Seite 28-65
Steckregale



Seite 40-43
Zubehör für Steckregale



Seite 66-67
Schraubregale



Seite 68-77
Großfach- und Weitspannregale
für große und sperrige Lasten



Seite 1124-1131
Büro-/Archiv-Regale



Quickfinder Regalsysteme



Seite 80
Mehrgeschossanlagen



Seite 82-83
Lagerbühnen



Seite 84-95
Palettenregale und Zubehör



Seite 98-99
Kabeltrommelregale

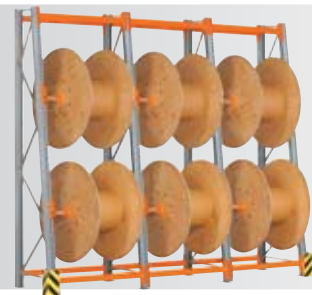

Seite 100-107
Kragarmregale und Zubehör

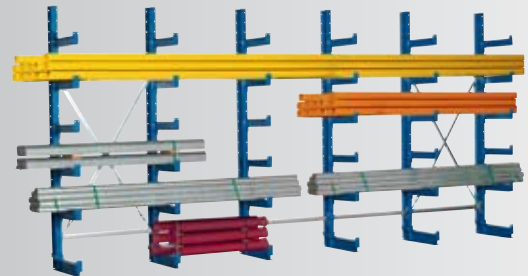

Seite 108-115
Sonderregale



Steckregalsysteme

- Dieses Fachbodenregal ist als Stecksystem vielseitig einsetzbar für unterschiedlichste Anwendungen in Lager, Werkstatt und Betrieb
- Das System überzeugt durch vielfältige Funktionalität, modernes Design und hohen Qualitätsstandard
- Bei der technischen Konzeption, der Entwicklung und der Fertigung wurden die Erfahrungen aus Kundensicht eingebracht
- Als Grund- und Anbaufelder lieferbar



Sicherheitshinweis:
Wenn die Regalhöhe mehr als das vierfache der Regaltiefe beträgt, sind die Regale gegen Umkippen zu sichern



Alle Vorteile im Überblick:

- Zeitersparnis durch fertig montierte Rahmen
- Vielfalt an Abmessungen, Fach- und Feldlasten
- Schnelle Fachbodenmontage mit steckbarem Fachbodenträger
- Modular erweiterbar durch Grund- und Anbaufelder
- Breite Variabilität durch Zubehörprodukte



Rahmen mit Tiefenriegel standardmäßig fertig montiert



Auch mit Seitenwand in Vollblech- oder Lochblech-Ausführung



Aussteifung mit Kreuzdiagonalen oder mit Längenriegeln für die beidseitige Bedienung

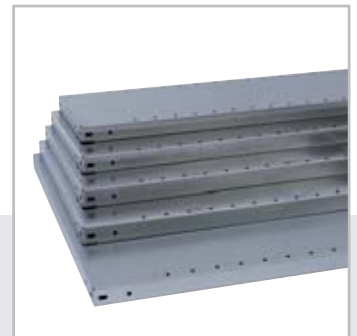

Stahlfachboden verzinkt, Fachlast 150, 250 oder 350 kg

Steckregale - Fachlast 150 kg

- Standard-Lagerregal mit einfacher Montage und vielfältig erweiterbar • Rahmen mit Tiefenriegel • Regalaussteifung mit Kreuzdiagonalen
- 4 Stahlfachböden mit einer Fachlast von 150 kg (bei gleichmäßig verteilter Last) • Fertig verpackt in Grund- und Anbaufeldeinheiten



i

Fachlasten: 150 kg
Feldlasten: bis max. 2000 kg
(bei gleichmäßig verteilter Last)

Oberfläche: sendzimirverzinkt
Regalrahmen: T-Profile
Trapezlochung: Rastermaß 25 mm
Aussteifung: durch Kreuzdiagonale
Fachebenen: Stahlfachboden mit 40 mm Rohrkante

Planungshinweise:

- Feldbreiten sind Achsmaße
- **Außenmaße:**
Breite Grundfeld + 56 mm
Breite Anbaufeld + 0 mm
Tiefe + 26 mm



Feldbreite 875 mm, Höhe 1800 mm

Regaltiefe mm	Anzahl Böden Stück	Grundfeld Art.-Nr.	Euro	Anbaufeld Art.-Nr.	Euro
300	4	E 647 5915 B	179,-	E 647 5916 B	129,-
400	4	E 647 5917 B	199,-	E 647 5918 B	145,-

Felbreite 875 mm, Höhe 2000 mm

Regaltiefe mm	Anzahl Böden Stück	Grundfeld Art.-Nr.	Euro	Anbaufeld Art.-Nr.	Euro
300	4	E 824 810 B	197,-	E 824 811 B	134,-
400	4	E 824 812 B	212,-	E 824 813 B	150,-
500	4	E 824 814 B	228,-	E 824 815 B	166,-
600	4	E 824 816 B	244,-	E 824 817 B	181,-

Feldbreite 1005 mm, Höhe 2000 mm

Regaltiefe mm	Anzahl Böden Stück	Grundfeld Art.-Nr.	Euro	Anbaufeld Art.-Nr.	Euro
300	4	E 824 820 B	197,-	E 824 821 B	137,-
400	4	E 824 822 B	218,-	E 824 823 B	156,-
500	4	E 824 824 B	234,-	E 824 825 B	171,-
600	4	E 824 826 B	249,-	E 824 827 B	187,-



Bei Bestellung von Zubehör ohne Hauptartikel können zusätzliche Versandkosten entstehen.

Steckregal-Sets - Fachlast 150 kg

Einseitig bestückbar

• Standard-Lagerregal mit einfacher Montage und vielfältig erweiterbar • Rahmen mit Tiefenriegel • Regalaussteifung mit Kreuzdiagonalen • 5 Stahlfachböden mit einer Fachlast von 150 kg (bei gleichmäßig verteilter Last)

Sicherheitshinweis:

Wenn die Regalhöhe mehr als das vierfache der Regaltiefe beträgt, sind die Regale gegen Kippen zu sichern



Höhe 2000 mm, 5 Stahlfachböden, Tiefe 400 mm, Feldbreite 1005 mm

Ausführung	Breite mm	Art.-Nr.	Euro/Set
1 x Grundfeld + 1 x Anbaufeld	2010	E 647 5919 B	409,-
1 x Grundfeld + 2 x Anbaufeld	3015	E 647 5920 B	585,-
1 x Grundfeld + 3 x Anbaufeld	4020	E 647 5921 B	765,-
1 x Grundfeld + 4 x Anbaufeld	5025	E 647 5922 B	935,-

Höhe 2000 mm, 5 Stahlfachböden, Tiefe 500 mm, Feldbreite 1005 mm

Ausführung	Breite mm	Art.-Nr.	Euro/Set
1 x Grundfeld + 1 x Anbaufeld	2010	E 647 5923 B	449,-
1 x Grundfeld + 2 x Anbaufeld	3015	E 647 5924 B	639,-
1 x Grundfeld + 3 x Anbaufeld	4020	E 647 5925 B	829,-
1 x Grundfeld + 4 x Anbaufeld	5025	E 647 5926 B	1.019,-

Höhe 2000 mm, 5 Stahlfachböden, Tiefe 600 mm, Feldbreite 1005 mm

Ausführung	Breite mm	Art.-Nr.	Euro/Set
1 x Grundfeld + 1 x Anbaufeld	2010	E 647 5927 B	485,-
1 x Grundfeld + 2 x Anbaufeld	3015	E 647 5928 B	695,-
1 x Grundfeld + 3 x Anbaufeld	4020	E 647 5929 B	905,-
1 x Grundfeld + 4 x Anbaufeld	5025	E 647 5930 B	1.115,-

i

Fachlasten: 150 kg
Feldlasten: bis max. 2000 kg
(bei gleichmäßig verteilter Last)

Oberfläche: sendzimirverzinkt
Regalrahmen: T-Profile
Trapezlochung: Rastermaß 25 mm
Aussteifung: durch Kreuzdiagonale
Fachebenen: Stahlfachböden mit 40 mm
Rohrkante

Planungshinweise:
• Feldbreiten sind Achsmaße
• **Außenmaße:**
Breite Grundfeld + 56
Breite Anbaufeld + 0 mm
Tiefe + 26 mm



Steckregal-Sets - Fachlast 150 kg

Beidseitig bestückbar

- Standard-Lagerregal mit einfacher Montage und vielfältig erweiterbar
- Rahmen mit Tiefenriegel
- Regalaussteifung mit Kreuzdiagonalen
- 5 Stahlfachböden mit einer Fachlast von 150 kg (bei gleichmäßig verteilter Last)

Sicherheitshinweis:

Wenn die Regalhöhe mehr als das vierfache der Regaltiefe beträgt, sind die Regale gegen Kippen zu sichern



Höhe 2000 mm, 5 Stahlfachböden, Tiefe 400 mm, Feldbreite 1005 mm

Ausführung	Breite mm	Art.-Nr.	Euro/Set
1 x Grundfeld + 1 Anbaufeld	2010	E 647 5931 B	475,-
1 x Grundfeld + 2 Anbaufeld	3015	E 647 5932 B	685,-
1 x Grundfeld + 3 Anbaufeld	4020	E 647 5933 B	895,-
1 x Grundfeld + 4 Anbaufeld	5025	E 647 5934 B	1.099,-

Höhe 2000 mm, 5 Stahlfachböden, Tiefe 500 mm, Feldbreite 1005 mm

Ausführung	Breite mm	Art.-Nr.	Euro/Set
1 x Grundfeld + 1 x Anbaufeld	2010	E 647 5939 B	549,-
1 x Grundfeld + 2 x Anbaufeld	3015	E 647 5940 B	799,-
1 x Grundfeld + 3 x Anbaufeld	4020	E 647 5941 B	1.049,-
1 x Grundfeld + 4 x Anbaufeld	5025	E 647 5942 B	1.299,-

Höhe 2000 mm, 5 Stahlfachböden, Tiefe 600 mm, Feldbreite 1005 mm

Ausführung	Breite mm	Art.-Nr.	Euro/Set
1 x Grundfeld + 1 x Anbaufeld	2010	E 647 5935 B	509,-
1 x Grundfeld + 2 x Anbaufeld	3015	E 647 5936 B	739,-
1 x Grundfeld + 3 x Anbaufeld	4020	E 647 5937 B	969,-
1 x Grundfeld + 4 x Anbaufeld	5025	E 647 5938 B	1.199,-

i

Fachlasten: 150 kg
Feldlasten: bis max. 2000 kg
(bei gleichmäßig verteilter Last)

Oberfläche: sendzimirverzinkt
Regalrahmen: T-Profile
Trapezlochung: Rastermaß 25 mm durch Längsriegel
Aussteifung: Stahlfachböden mit 40 mm Rohrkante

Planungshinweise:

- Feldbreiten sind Achsmaße
- **Außenmaße:**
Breite Grundfeld + 56
Breite Anbaufeld + 0 mm
Tiefe + 26 mm



Bei Bestellung von Zubehör ohne Hauptartikel können zusätzliche Versandkosten entstehen.

Steckregale - Fachlast 150 kg

Ständerrahmen mit Tiefenriegel

800 mm tiefe Regale erhalten Sie bei uns gerne auf Anfrage!



i

Fachlasten: 150 kg
Feldlasten: bis max. 2000 kg
(bei gleichmäßig verteilter Last)

Oberfläche: standardmäßig
sendzimirverzinkt
Regalrahmen: T-Profile
Trapezlochung: Rastermaß 25 mm
Aussteifung: durch Kreuzdiagonale
Füße: Stahl, verzinkt
Fachebenen: Stahlfachboden mit
40 mm Rohrkante

Planungshinweise:

- Feldbreiten sind Achsmaße
- **Außenmaße:**
Breite Grundfeld + 56 mm
Breite Anbaufeld + 0 mm
Tiefe + 26 mm



Rahmen mit montiertem Tiefenriegel und Fussplatten, verzinkt

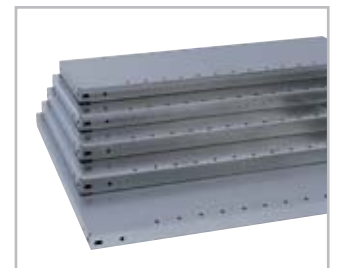

Stahlfachböden mit Systemlochung, verzinkt

Feldbreite 875 mm

Regaltiefe mm Ausführung	300		400		500		600	
	Grundfeld	Anbaufeld	Grundfeld	Anbaufeld	Grundfeld	Anbaufeld	Grundfeld	Anbaufeld
Höhe 2000 mm	E 871 450 B	E 871 451 B	E 871 452 B	E 871 453 B	E 871 454 B	E 871 455 B	E 871 456 B	E 871 457 B
5 Fachböden	212,-	150,-	234,-	171,-	249,-	187,-	265,-	203,-
Höhe 2500 mm	E 871 458 B	E 871 459 B	E 871 460 B	E 871 461 B	E 871 462 B	E 871 463 B	E 871 464 B	E 871 465 B
6 Fachböden	259,-	181,-	281,-	212,-	306,-	228,-	328,-	249,-
Höhe 3000 mm	E 871 466 B	E 871 467 B	E 871 468 B	E 871 469 B	E 871 470 B	E 871 471 B	E 871 472 B	E 871 473 B
7 Fachböden	296,-	212,-	328,-	244,-	353,-	265,-	375,-	291,-
Zubehör								
Fachboden, extra	E 872 556 B	20,-	E 871 475 B	25,-	E 871 476 B	26,-	E 872 557 B	28,50

Feldbreite 1005 mm

Regaltiefe mm Ausführung	300		400		500		600	
	Grundfeld	Anbaufeld	Grundfeld	Anbaufeld	Grundfeld	Anbaufeld	Grundfeld	Anbaufeld
Höhe 2000 mm	E 871 480 B	E 871 481 B	E 871 482 B	E 871 483 B	E 871 484 B	E 871 485 B	E 871 486 B	E 871 487 B
5 Fachböden	218,-	156,-	234,-	181,-	259,-	197,-	281,-	218,-
Höhe 2500 mm	E 871 488 B	E 871 489 B	E 871 490 B	E 871 491 B	E 871 492 B	E 871 493 B	E 871 494 B	E 871 495 B
6 Fachböden	259,-	187,-	291,-	218,-	312,-	234,-	343,-	259,-
Höhe 3000 mm	E 871 496 B	E 871 497 B	E 871 498 B	E 871 499 B	E 871 500 B	E 871 501 B	E 871 502 B	E 871 503 B
7 Fachböden	296,-	218,-	338,-	249,-	359,-	275,-	390,-	296,-
Zubehör								
Fachboden, extra	E 871 504 B	22,-	E 871 505 B	25,-	E 871 506 B	28,-	E 871 507 B	30,50

Feldbreite 1285 mm

Regaltiefe mm Ausführung	300		400		500		600	
	Grundfeld	Anbaufeld	Grundfeld	Anbaufeld	Grundfeld	Anbaufeld	Grundfeld	Anbaufeld
Höhe 2000 mm	E 871 510 B	E 871 511 B	E 871 512 B	E 871 513 B	E 871 514 B	E 871 515 B	E 871 516 B	E 871 517 B
5 Fachböden	259,-	203,-	281,-	218,-	306,-	244,-	328,-	265,-
Höhe 2500 mm	E 871 518 B	E 871 519 B	E 871 520 B	E 871 521 B	E 871 522 B	E 871 523 B	E 871 524 B	E 871 525 B
6 Fachböden	312,-	244,-	343,-	265,-	369,-	291,-	399,-	312,-
Höhe 3000 mm	E 871 526 B	E 871 527 B	E 871 528 B	E 871 529 B	E 871 530 B	E 871 531 B	E 871 532 B	E 871 533 B
7 Fachböden	359,-	281,-	390,-	312,-	422,-	338,-	453,-	369,-
Zubehör								
Fachboden, extra	E 871 534 B	29,-	E 871 535 B	34,50	E 871 536 B	37,50	E 871 537 B	40,-



Steckregale - Fachlast 150 kg

Ständerrahmen mit Vollblech-Seitenwänden

800 mm tiefe Regale erhalten Sie bei uns gerne auf Anfrage!



Rahmen mit Seitenwand, Vollblech verzinkt



Stahlfachböden mit Systemlochung, verzinkt

Fachlasten: 150 kg
Feldlasten: bis max. 2000 kg (bei gleichmäßig verteilter Last)

Oberfläche: standardmäßig sendzimirverzinkt
Regalrahmen: T-Profile
Trapezlochung: Rastermaß 25 mm
Aussteifung: durch Kreuzdiagonale
Füße: Stahl, verzinkt
Fachebenen: Stahlfachboden mit 40 mm Rohrkante

Planungshinweise:

- Feldbreiten sind Achsmaße
- **Außenmaße:**
Breite Grundfeld + 56 mm
Breite Anbaufeld + 0 mm
Tiefe + 26 mm

Feldbreite 875 mm

Regaltiefe mm	300		400		500		600	
Ausführung	Grundfeld	Anbaufeld	Grundfeld	Anbaufeld	Grundfeld	Anbaufeld	Grundfeld	Anbaufeld
Höhe 2000 mm	E 871 570 B	E 871 571 B	E 871 572 B	E 871 573 B	E 871 574 B	E 871 575 B	E 871 576 B	E 871 577 B
5 Fachböden	296,-	197,-	328,-	218,-	359,-	244,-	390,-	265,-
Höhe 2500 mm	E 871 578 B	E 871 579 B	E 871 580 B	E 871 581 B	E 871 582 B	E 871 583 B	E 871 584 B	E 871 585 B
6 Fachböden	359,-	234,-	406,-	275,-	437,-	296,-	477,-	322,-
Höhe 3000 mm	E 871 586 B	E 871 587 B	E 871 588 B	E 871 589 B	E 871 590 B	E 871 591 B	E 871 592 B	E 871 593 B
7 Fachböden	430,-	281,-	477,-	322,-	524,-	353,-	578,-	390,-
Zubehör								
Fachboden, extra	E 872 556 B	20,-	E 871 475 B	25,-	E 871 476 B	26,-	E 872 557 B	28,50

Feldbreite 1005 mm

Regaltiefe mm	300		400		500		600	
Ausführung	Grundfeld	Anbaufeld	Grundfeld	Anbaufeld	Grundfeld	Anbaufeld	Grundfeld	Anbaufeld
Höhe 2000 mm	E 871 600 B	E 871 601 B	E 871 602 B	E 871 603 B	E 871 604 B	E 871 605 B	E 871 606 B	E 871 607 B
5 Fachböden	296,-	203,-	338,-	228,-	369,-	249,-	399,-	275,-
Höhe 2500 mm	E 871 608 B	E 871 609 B	E 871 610 B	E 871 611 B	E 871 612 B	E 871 613 B	E 871 614 B	E 871 615 B
6 Fachböden	369,-	244,-	406,-	275,-	446,-	306,-	493,-	338,-
Höhe 3000 mm	E 871 616 B	E 871 617 B	E 871 618 B	E 871 619 B	E 871 620 B	E 871 621 B	E 871 622 B	E 871 623 B
7 Fachböden	437,-	291,-	484,-	328,-	540,-	359,-	594,-	406,-
Zubehör								
Fachboden, extra	E 871 504 B	22,-	E 871 505 B	25,-	E 871 506 B	28,-	E 871 507 B	30,50

Feldbreite 1285 mm

Regaltiefe mm	300		400		500		600	
Ausführung	Grundfeld	Anbaufeld	Grundfeld	Anbaufeld	Grundfeld	Anbaufeld	Grundfeld	Anbaufeld
Höhe 2000 mm	E 871 630 B	E 871 631 B	E 871 632 B	E 871 633 B	E 871 634 B	E 871 635 B	E 871 636 B	E 871 637 B
5 Fachböden	343,-	244,-	375,-	275,-	414,-	296,-	446,-	322,-
Höhe 2500 mm	E 871 638 B	E 871 639 B	E 871 640 B	E 871 641 B	E 871 642 B	E 871 643 B	E 871 644 B	E 871 645 B
6 Fachböden	422,-	296,-	461,-	328,-	500,-	359,-	547,-	390,-
Höhe 3000 mm	E 871 646 B	E 871 647 B	E 871 648 B	E 871 649 B	E 871 650 B	E 871 651 B	E 871 652 B	E 871 653 B
7 Fachböden	500,-	353,-	547,-	390,-	602,-	430,-	665,-	469,-
Zubehör								
Fachboden, extra	E 871 534 B	29,-	E 871 535 B	34,50	E 871 536 B	37,50	E 871 537 B	40,-



Bei Bestellung von Zubehör ohne Hauptartikel können zusätzliche Versandkosten entstehen.

1.1 1 Lager > 1.1 Regalsysteme Steckregale - Fachlast 150 kg

Steckregale mit farbigen Rahmen - Fachlast 150 kg

- Regalrahmen mit hochwertiger, farbiger Pulverbeschichtung • Fachböden in verzinkter Ausführung
- Optimale Abstimmung zur bestehenden Betriebseinrichtung • Ideal für Verkaufs-, Ausstellungs- und Büroflächen
- Regalhöhen 2000, 2500 und 3000 mm • Tiefen 300, 400, 500 und 600 mm
- Wahlweise in 4 verschiedenen RAL-Farben lieferbar



i

Fachlasten: 150 kg
Feldlasten: bis max. 2000 kg
 (bei gleichmäßig verteilter Last)

Oberfläche: Rahmen pulverbeschichtet, Fachböden verzinkt
Regalrahmen: T-Profile
Trapezlochung: Rastermaß 25 mm
Aussteifung: durch Kreuzdiagonale
Fachebenen: Stahlfachboden mit 40 mm Rohrkante

Planungshinweise:

- **Außenmaße**
 Breite Grundfeld + 56 mm
 Breite Anbaufeld + 0 mm
 Tiefe + 26 mm





Feldbreite 875 mm

Regaltiefe mm		300		400		500		600	
Ausführung		Grundfeld	Anbaufeld	Grundfeld	Anbaufeld	Grundfeld	Anbaufeld	Grundfeld	Anbaufeld
Höhe 2000 mm 5 Fachböden	RAL 5010 enzianblau	E 198 7340 B	E 198 7341 B	E 198 7344 B	E 198 7345 B	E 198 7348 B	E 198 7349 B	E 198 7352 B	E 198 7353 B
	RAL 3000 feuerrot	E 198 7342 B	E 198 7343 B	E 198 7346 B	E 198 7347 B	E 198 7350 B	E 198 7351 B	E 198 7354 B	E 198 7355 B
	RAL 7035 lichtgrau	E 198 7484 B	E 198 7485 B	E 198 7488 B	E 198 7489 B	E 198 7492 B	E 198 7493 B	E 198 7496 B	E 198 7497 B
	RAL 6011 resedagrün	E 198 7486 B	E 198 7487 B	E 198 7490 B	E 198 7491 B	E 198 7494 B	E 198 7495 B	E 198 7498 B	E 198 7499 B
Euro		228,-	166,-	249,-	181,-	265,-	197,-	291,-	218,-
Höhe 2500 mm 6 Fachböden	RAL 5010 enzianblau	E 198 7388 B	E 198 7389 B	E 198 7392 B	E 198 7393 B	E 198 7396 B	E 198 7397 B	E 198 7400 B	E 198 7401 B
	RAL 3000 feuerrot	E 198 7390 B	E 198 7391 B	E 198 7394 B	E 198 7395 B	E 198 7398 B	E 198 7399 B	E 198 7402 B	E 198 7403 B
	RAL 7035 lichtgrau	E 198 7532 B	E 198 7533 B	E 198 7536 B	E 198 7537 B	E 198 7540 B	E 198 7541 B	E 198 7544 B	E 198 7545 B
	RAL 6011 resedagrün	E 198 7534 B	E 198 7535 B	E 198 7538 B	E 198 7539 B	E 198 7542 B	E 198 7543 B	E 198 7546 B	E 198 7547 B
Euro		275,-	197,-	306,-	218,-	328,-	244,-	353,-	265,-
Höhe 3000 mm 7 Fachböden	RAL 5010 enzianblau	E 198 7436 B	E 198 7437 B	E 198 7440 B	E 198 7441 B	E 198 7444 B	E 198 7445 B	E 198 7448 B	E 198 7449 B
	RAL 3000 feuerrot	E 198 7438 B	E 198 7439 B	E 198 7442 B	E 198 7443 B	E 198 7446 B	E 198 7447 B	E 198 7450 B	E 198 7451 B
	RAL 7035 lichtgrau	E 198 7580 B	E 198 7581 B	E 198 7584 B	E 198 7585 B	E 198 7588 B	E 198 7589 B	E 198 7592 B	E 198 7593 B
	RAL 6011 resedagrün	E 198 7582 B	E 198 7583 B	E 198 7586 B	E 198 7587 B	E 198 7590 B	E 198 7591 B	E 198 7594 B	E 198 7595 B
Euro		322,-	228,-	353,-	259,-	375,-	275,-	406,-	306,-
Zubehör									
Fachboden, extra		E 872 556 B	20,-	E 871 475 B	25,-	E 871 476 B	26,-	E 872 557 B	28,50

Feldbreite 1005 mm

Regaltiefe mm		300		400		500		600	
Ausführung		Grundfeld	Anbaufeld	Grundfeld	Anbaufeld	Grundfeld	Anbaufeld	Grundfeld	Anbaufeld
Höhe 2000 mm 5 Fachböden	RAL 5010 enzianblau	E 198 7356 B	E 198 7357 B	E 198 7360 B	E 198 7361 B	E 198 7364 B	E 198 7365 B	E 198 7368 B	E 198 7369 B
	RAL 3000 feuerrot	E 198 7358 B	E 198 7359 B	E 198 7362 B	E 198 7363 B	E 198 7366 B	E 198 7367 B	E 198 7370 B	E 198 7371 B
	RAL 7035 lichtgrau	E 198 7500 B	E 198 7501 B	E 198 7504 B	E 198 7505 B	E 198 7508 B	E 198 7509 B	E 198 7512 B	E 198 7513 B
	RAL 6011 resedagrün	E 198 7502 B	E 198 7503 B	E 198 7506 B	E 198 7507 B	E 198 7510 B	E 198 7511 B	E 198 7514 B	E 198 7515 B
Euro		234,-	166,-	259,-	187,-	281,-	203,-	296,-	228,-
Höhe 2500 mm 6 Fachböden	RAL 5010 enzianblau	E 198 7404 B	E 198 7405 B	E 198 7408 B	E 198 7409 B	E 198 7412 B	E 198 7413 B	E 198 7416 B	E 198 7417 B
	RAL 3000 feuerrot	E 198 7406 B	E 198 7407 B	E 198 7410 B	E 198 7411 B	E 198 7414 B	E 198 7415 B	E 198 7418 B	E 198 7419 B
	RAL 7035 lichtgrau	E 198 7548 B	E 198 7549 B	E 198 7552 B	E 198 7553 B	E 198 7556 B	E 198 7557 B	E 198 7560 B	E 198 7561 B
	RAL 6011 resedagrün	E 198 7550 B	E 198 7551 B	E 198 7554 B	E 198 7555 B	E 198 7558 B	E 198 7559 B	E 198 7562 B	E 198 7563 B
Euro		281,-	203,-	312,-	228,-	343,-	249,-	369,-	275,-
Höhe 3000 mm 7 Fachböden	RAL 5010 enzianblau	E 198 7452 B	E 198 7453 B	E 198 7456 B	E 198 7457 B	E 198 7460 B	E 198 7461 B	E 198 7464 B	E 198 7465 B
	RAL 3000 feuerrot	E 198 7454 B	E 198 7455 B	E 198 7458 B	E 198 7459 B	E 198 7462 B	E 198 7463 B	E 198 7466 B	E 198 7467 B
	RAL 7035 lichtgrau	E 198 7596 B	E 198 7597 B	E 198 7600 B	E 198 7601 B	E 198 7604 B	E 198 7605 B	E 198 7608 B	E 198 7609 B
	RAL 6011 resedagrün	E 198 7598 B	E 198 7599 B	E 198 7602 B	E 198 7603 B	E 198 7606 B	E 198 7607 B	E 198 7610 B	E 198 7611 B
Euro		328,-	234,-	359,-	265,-	390,-	291,-	422,-	322,-
Zubehör									
Fachboden, extra		E 871 504 B	22,-	E 871 505 B	25,-	E 871 506 B	28,-	E 871 507 B	30,50

Feldbreite 1285 mm

Regaltiefe mm		300		400		500		600	
Ausführung		Grundfeld	Anbaufeld	Grundfeld	Anbaufeld	Grundfeld	Anbaufeld	Grundfeld	Anbaufeld
Höhe 2000 mm 5 Fachböden	RAL 5010 enzianblau	E 198 7372 B	E 198 7373 B	E 198 7376 B	E 198 7377 B	E 198 7380 B	E 198 7381 B	E 198 7384 B	E 198 7385 B
	RAL 3000 feuerrot	E 198 7374 B	E 198 7375 B	E 198 7378 B	E 198 7379 B	E 198 7382 B	E 198 7383 B	E 198 7386 B	E 198 7387 B
	RAL 7035 lichtgrau	E 198 7516 B	E 198 7517 B	E 198 7520 B	E 198 7521 B	E 198 7524 B	E 198 7525 B	E 198 7528 B	E 198 7529 B
	RAL 6011 resedagrün	E 198 7518 B	E 198 7519 B	E 198 7522 B	E 198 7523 B	E 198 7526 B	E 198 7527 B	E 198 7530 B	E 198 7531 B
Euro		281,-	212,-	306,-	234,-	322,-	249,-	343,-	275,-
Höhe 2500 mm 6 Fachböden	RAL 5010 enzianblau	E 198 7420 B	E 198 7421 B	E 198 7424 B	E 198 7425 B	E 198 7428 B	E 198 7429 B	E 198 7432 B	E 198 7433 B
	RAL 3000 feuerrot	E 198 7422 B	E 198 7423 B	E 198 7426 B	E 198 7427 B	E 198 7430 B	E 198 7431 B	E 198 7434 B	E 198 7435 B
	RAL 7035 lichtgrau	E 198 7564 B	E 198 7565 B	E 198 7568 B	E 198 7569 B	E 198 7572 B	E 198 7573 B	E 198 7576 B	E 198 7577 B
	RAL 6011 resedagrün	E 198 7566 B	E 198 7567 B	E 198 7570 B	E 198 7571 B	E 198 7574 B	E 198 7575 B	E 198 7578 B	E 198 7579 B
Euro		338,-	259,-	369,-	281,-	399,-	306,-	422,-	328,-
Höhe 3000 mm 7 Fachböden	RAL 5010 enzianblau	E 198 7468 B	E 198 7469 B	E 198 7472 B	E 198 7473 B	E 198 7476 B	E 198 7477 B	E 198 7480 B	E 198 7481 B
	RAL 3000 feuerrot	E 198 7470 B	E 198 7471 B	E 198 7474 B	E 198 7475 B	E 198 7478 B	E 198 7479 B	E 198 7482 B	E 198 7483 B
	RAL 7035 lichtgrau	E 198 7612 B	E 198 7613 B	E 198 7616 B	E 198 7617 B	E 198 7620 B	E 198 7621 B	E 198 7624 B	E 198 7625 B
	RAL 6011 resedagrün	E 198 7614 B	E 198 7615 B	E 198 7618 B	E 198 7619 B	E 198 7622 B	E 198 7623 B	E 198 7626 B	E 198 7627 B
Euro		390,-	296,-	422,-	328,-	453,-	353,-	484,-	385,-
Zubehör									
Fachboden, extra		E 871 534 B	29,-	E 871 535 B	34,50	E 871 536 B	37,50	E 871 537 B	40,-



Bei Bestellung von Zubehör ohne Hauptartikel können zusätzliche Versandkosten entstehen.

Steckregale - Fachlast 250 kg

Ständerrahmen mit Tiefenriegel

800 mm tiefe Regale erhalten Sie bei uns gerne auf Anfrage!



i

Fachlasten: 250 kg
Feldlasten: bis max. 2000 kg
(bei gleichmäßig verteilter Last)

Oberfläche: standardmäßig
sendzimirverzinkt, auf Anfrage
pulverbeschichtet
Regalrahmen: T-Profile
Trapezlochung: Rastermaß 25 mm
Aussteifung: durch Kreuzdiagonale
FüÙe: Stahl, verzinkt
Fachebenen: Stahlfachboden mit
40 mm Rohrkante

Planungshinweise:

- Feldbreiten sind AchsmaÙe
- **AuÙenmaÙe:**
Breite Grundfeld + 56 mm
Breite Anbaufeld + 0 mm
Tiefe + 26 mm



Rahmen fertig montiert mit Tiefenriegeln und Fussplatten, verzinkt



Stahlfachböden mit Systemlochung, verzinkt

Feldbreite 875 mm

Regaltiefe mm Ausführung	300		400		500		600	
	Grundfeld	Anbaufeld	Grundfeld	Anbaufeld	Grundfeld	Anbaufeld	Grundfeld	Anbaufeld
Höhe 2000 mm	E 871 690 B	E 871 691 B	E 871 692 B	E 871 693 B	E 871 694 B	E 871 695 B	E 871 696 B	E 871 697 B
5 Fachböden	228,-	171,-	259,-	197,-	275,-	212,-	296,-	234,-
Höhe 2500 mm	E 871 698 B	E 871 699 B	E 871 700 B	E 871 701 B	E 871 702 B	E 871 703 B	E 871 704 B	E 871 705 B
6 Fachböden	275,-	203,-	312,-	234,-	338,-	259,-	359,-	281,-
Höhe 3000 mm	E 871 706 B	E 871 707 B	E 871 708 B	E 871 709 B	E 871 710 B	E 871 711 B	E 871 712 B	E 871 713 B
7 Fachböden	322,-	234,-	359,-	275,-	385,-	296,-	414,-	328,-
Zubehör								
Fachboden, extra	E 871 714 B	25,-	E 871 715 B	28,50	E 871 716 B	30,50	E 871 717 B	36,50

Feldbreite 1005 mm

Regaltiefe mm Ausführung	300		400		500		600	
	Grundfeld	Anbaufeld	Grundfeld	Anbaufeld	Grundfeld	Anbaufeld	Grundfeld	Anbaufeld
Höhe 2000 mm	E 871 720 B	E 871 721 B	E 871 722 B	E 871 723 B	E 871 724 B	E 871 725 B	E 871 726 B	E 871 727 B
5 Fachböden	234,-	181,-	265,-	203,-	291,-	228,-	312,-	249,-
Höhe 2500 mm	E 871 728 B	E 871 729 B	E 871 730 B	E 871 731 B	E 871 732 B	E 871 733 B	E 871 734 B	E 871 735 B
6 Fachböden	291,-	218,-	322,-	249,-	353,-	275,-	375,-	296,-
Höhe 3000 mm	E 871 736 B	E 871 737 B	E 871 738 B	E 871 739 B	E 871 740 B	E 871 741 B	E 871 742 B	E 871 743 B
7 Fachböden	328,-	249,-	369,-	291,-	399,-	312,-	437,-	343,-
Zubehör								
Fachboden, extra	E 871 744 B	25,-	E 871 745 B	28,50	E 871 746 B	34,50	E 871 747 B	37,50

Feldbreite 1285 mm

Regaltiefe mm Ausführung	300		400		500		600	
	Grundfeld	Anbaufeld	Grundfeld	Anbaufeld	Grundfeld	Anbaufeld	Grundfeld	Anbaufeld
Höhe 2000 mm	E 871 750 B	E 871 751 B	E 871 752 B	E 871 753 B	E 871 754 B	E 871 755 B	E 871 756 B	E 871 757 B
5 Fachböden	291,-	234,-	312,-	259,-	343,-	281,-	369,-	306,-
Höhe 2500 mm	E 871 758 B	E 871 759 B	E 871 760 B	E 871 761 B	E 871 762 B	E 871 763 B	E 871 764 B	E 871 765 B
6 Fachböden	353,-	281,-	385,-	312,-	414,-	338,-	446,-	369,-
Höhe 3000 mm	E 871 766 B	E 871 767 B	E 871 768 B	E 871 769 B	E 871 770 B	E 871 771 B	E 871 772 B	E 871 773 B
7 Fachböden	406,-	328,-	446,-	359,-	477,-	390,-	515,-	422,-
Zubehör								
Fachboden, extra	E 871 774 B	36,50	E 871 775 B	40,-	E 871 776 B	45,-	E 871 777 B	48,-



Steckregale - Fachlast 250 kg

Ständerrahmen mit Vollblech-Seitenwänden

800 mm tiefe Regale erhalten Sie bei uns gerne auf Anfrage!



i

Fachlasten: 250 kg
Feldlasten: bis max. 2000 kg
(bei gleichmäßig verteilter Last)

Oberfläche: standardmäßig
sendzimirverzinkt, auf Anfrage
pulverbeschichtet
Regalrahmen: T-Profile
Trapezlochung: Rastermaß 25 mm
Aussteifung: durch
Kreuzdiagonale
Füße: Stahl, verzinkt
Fachebenen: Stahlfachboden mit
40 mm Rohrkante

Planungshinweise:
• Feldbreiten sind Achsmaße
• **Außenmaße:**
Breite Grundfeld + 56 mm
Breite Anbaufeld + 0 mm
Tiefe + 26 mm



Rahmen mit Seitenwand, Vollblech verzinkt



Stahlfachböden mit Systemlochung, verzinkt

Feldbreite 875 mm

Regaltiefe mm Ausführung	300		400		500		600	
	Grundfeld	Anbaufeld	Grundfeld	Anbaufeld	Grundfeld	Anbaufeld	Grundfeld	Anbaufeld
Höhe 2000 mm	E 871 810 B	E 871 811 B	E 871 812 B	E 871 813 B	E 871 814 B	E 871 815 B	E 871 816 B	E 871 817 B
5 Fachböden	312,-	212,-	353,-	244,-	385,-	265,-	414,-	296,-
Höhe 2500 mm	E 871 818 B	E 871 819 B	E 871 820 B	E 871 821 B	E 871 822 B	E 871 823 B	E 871 824 B	E 871 825 B
6 Fachböden	385,-	259,-	430,-	296,-	469,-	322,-	508,-	359,-
Höhe 3000 mm	E 871 826 B	E 871 827 B	E 871 828 B	E 871 829 B	E 871 830 B	E 871 831 B	E 871 832 B	E 871 833 B
7 Fachböden	453,-	306,-	508,-	353,-	562,-	385,-	625,-	430,-
Zubehör								
Fachboden, extra	E 871 714 B	25,-	E 871 715 B	28,50	E 871 716 B	30,50	E 871 717 B	36,50

Feldbreite 1005 mm

Regaltiefe mm Ausführung	300		400		500		600	
	Grundfeld	Anbaufeld	Grundfeld	Anbaufeld	Grundfeld	Anbaufeld	Grundfeld	Anbaufeld
Höhe 2000 mm	E 871 840 B	E 871 841 B	E 871 842 B	E 871 843 B	E 871 844 B	E 871 845 B	E 871 846 B	E 871 847 B
5 Fachböden	322,-	218,-	359,-	249,-	399,-	281,-	430,-	306,-
Höhe 2500 mm	E 871 848 B	E 871 849 B	E 871 850 B	E 871 851 B	E 871 852 B	E 871 853 B	E 871 854 B	E 871 855 B
6 Fachböden	390,-	265,-	437,-	306,-	484,-	338,-	524,-	375,-
Höhe 3000 mm	E 871 856 B	E 871 857 B	E 871 858 B	E 871 859 B	E 871 860 B	E 871 861 B	E 871 862 B	E 871 863 B
7 Fachböden	461,-	322,-	524,-	359,-	578,-	399,-	641,-	446,-
Zubehör								
Fachboden, extra	E 871 744 B	25,-	E 871 745 B	28,50	E 871 746 B	34,50	E 871 747 B	37,50

Feldbreite 1285 mm

Regaltiefe mm Ausführung	300		400		500		600	
	Grundfeld	Anbaufeld	Grundfeld	Anbaufeld	Grundfeld	Anbaufeld	Grundfeld	Anbaufeld
Höhe 2000 mm	E 871 870 B	E 871 871 B	E 871 872 B	E 871 873 B	E 871 874 B	E 871 875 B	E 871 876 B	E 871 877 B
5 Fachböden	375,-	275,-	414,-	306,-	453,-	338,-	484,-	359,-
Höhe 2500 mm	E 871 878 B	E 871 879 B	E 871 880 B	E 871 881 B	E 871 882 B	E 871 883 B	E 871 884 B	E 871 885 B
6 Fachböden	453,-	338,-	500,-	369,-	547,-	406,-	594,-	437,-
Höhe 3000 mm	E 871 886 B	E 871 887 B	E 871 888 B	E 871 889 B	E 871 890 B	E 871 891 B	E 871 892 B	E 871 893 B
7 Fachböden	540,-	390,-	594,-	437,-	656,-	477,-	718,-	524,-
Zubehör								
Fachboden, extra	E 871 774 B	36,50	E 871 775 B	40,-	E 871 776 B	45,-	E 871 777 B	48,-



Bei Bestellung von Zubehör ohne Hauptartikel können zusätzliche Versandkosten entstehen.

Steckregale - Fachlast 350 kg

Ständerrahmen mit Tiefenriegel

800 mm tiefe Regale erhalten Sie bei uns gerne auf Anfrage!



i

Fachlasten: 350 kg
Feldlasten: bis max. 2000 kg
(bei gleichmäßig verteilter Last)

Oberfläche: standardmäßig
sendzimirverzinkt,
auf Anfrage pulverbeschichtet
Regalrahmen: T-Profile
Trapezlochung: Rastermaß 25 mm
Aussteifung: durch Kreuzdiagonale
FüÙe: Stahl, verzinkt
Fachebenen: Verstärkter Stahlfach-
boden mit 40 mm Rohrkannte

Planungshinweise:

- Feldbreiten sind AchsmaÙe
- **AuÙenmaÙe:**
Breite Grundfeld + 56 mm
Breite Anbaufeld + 0 mm
Tiefe + 26 mm



Rahmen mit montiertem Tiefenriegel und Fussplatten, verzinkt



Verstärkte Stahlfachböden mit Systemlochung, verzinkt

Feldbreite 875 mm

Regaltiefe mm Ausführung	300		400		500		600	
	Grundfeld	Anbaufeld	Grundfeld	Anbaufeld	Grundfeld	Anbaufeld	Grundfeld	Anbaufeld
Höhe 2000 mm	E 871 930 B	E 871 931 B	E 871 932 B	E 871 933 B	E 871 934 B	E 871 935 B	E 871 936 B	E 871 937 B
5 Fachböden	275,-	218,-	306,-	244,-	322,-	259,-	343,-	281,-
Höhe 2500 mm	E 871 938 B	E 871 939 B	E 871 940 B	E 871 941 B	E 871 942 B	E 871 943 B	E 871 944 B	E 871 945 B
6 Fachböden	338,-	265,-	369,-	296,-	390,-	312,-	422,-	343,-
Höhe 3000 mm	E 871 946 B	E 871 947 B	E 871 948 B	E 871 949 B	E 871 950 B	E 871 951 B	E 871 952 B	E 871 953 B
7 Fachböden	385,-	306,-	422,-	343,-	453,-	369,-	484,-	390,-
Zubehör								
Fachboden, extra	E 871 954 B	31,50	E 871 955 B	39,-	E 871 956 B	40,-	E 871 957 B	45,-

Feldbreite 1005 mm

Regaltiefe mm Ausführung	300		400		500		600	
	Grundfeld	Anbaufeld	Grundfeld	Anbaufeld	Grundfeld	Anbaufeld	Grundfeld	Anbaufeld
Höhe 2000 mm	E 871 960 B	E 871 961 B	E 871 962 B	E 871 963 B	E 871 964 B	E 871 965 B	E 871 966 B	E 871 967 B
5 Fachböden	291,-	234,-	322,-	259,-	343,-	281,-	369,-	306,-
Höhe 2500 mm	E 871 968 B	E 871 969 B	E 871 970 B	E 871 971 B	E 871 972 B	E 871 973 B	E 871 974 B	E 871 975 B
6 Fachböden	353,-	281,-	385,-	312,-	414,-	338,-	446,-	369,-
Höhe 3000 mm	E 871 976 B	E 871 977 B	E 871 978 B	E 871 979 B	E 871 980 B	E 871 981 B	E 871 982 B	E 871 983 B
7 Fachböden	406,-	328,-	446,-	359,-	477,-	390,-	515,-	422,-
Zubehör								
Fachboden, extra	E 871 984 B	37,50	E 871 985 B	40,-	E 871 986 B	45,-	E 871 987 B	48,-

Feldbreite 1285 mm

Regaltiefe mm Ausführung	300		400		500		600	
	Grundfeld	Anbaufeld	Grundfeld	Anbaufeld	Grundfeld	Anbaufeld	Grundfeld	Anbaufeld
Höhe 2000 mm	E 871 990 B	E 871 991 B	E 871 992 B	E 871 993 B	E 871 994 B	E 871 995 B	E 871 996 B	E 871 997 B
5 Fachböden	359,-	296,-	385,-	322,-	406,-	343,-	430,-	369,-
Höhe 2500 mm	E 871 998 B	E 871 999 B	E 872 000 B	E 872 001 B	E 872 002 B	E 872 003 B	E 872 004 B	E 872 005 B
6 Fachböden	430,-	359,-	461,-	390,-	493,-	414,-	524,-	446,-
Höhe 3000 mm	E 872 006 B	E 872 007 B	E 872 008 B	E 872 009 B	E 872 010 B	E 872 011 B	E 872 012 B	E 872 013 B
7 Fachböden	500,-	414,-	531,-	453,-	571,-	484,-	609,-	516,-
Zubehör								
Fachboden, extra	E 872 014 B	51,-	E 872 015 B	54,-	E 872 016 B	57,-	E 872 017 B	62,-



Steckregale - Fachlast 350 kg

Ständerrahmen mit Vollblech-Seitenwänden

800 mm tiefe Regale erhalten Sie gerne auf Anfrage!



Fachlasten: 350 kg
Feldlasten: bis max. 2000 kg
 (bei gleichmäßig verteilter Last)

Oberfläche: standardmäßig sendzimirverzinkt, auf Anfrage pulverbeschichtet
Regalrahmen: T-Profile
Trapezlochung: Rastermaß 25 mm
Aussteifung: durch Kreuzdiagonale
Füße: Stahl, verzinkt
Fachebenen: Verstärkter Stahlfachboden mit 40 mm Rohrkante

Planungshinweise:

- Feldbreiten sind Achsmaße
- **Außenmaße:**
 Breite Grundfeld + 56 mm
 Breite Anbaufeld + 0 mm
 Tiefe + 26 mm



Rahmen mit Seitenwand, Vollblech verzinkt



Verstärkte Stahlfachböden mit Systemlochung, verzinkt

Feldbreite 875 mm

Regaltiefe mm Ausführung	300		400		500		600	
	Grundfeld	Anbaufeld	Grundfeld	Anbaufeld	Grundfeld	Anbaufeld	Grundfeld	Anbaufeld
Höhe 2000 mm	E 198 7628 B	E 198 7629 B	E 198 7630 B	E 198 7631 B	E 198 7632 B	E 198 7633 B	E 198 7634 B	E 198 7635 B
5 Fachböden	359,-	259,-	399,-	291,-	430,-	312,-	461,-	343,-
Höhe 2500 mm	E 198 7652 B	E 198 7653 B	E 198 7654 B	E 198 7655 B	E 198 7656 B	E 198 7657 B	E 198 7658 B	E 198 7659 B
6 Fachböden	437,-	312,-	484,-	353,-	524,-	385,-	571,-	414,-
Höhe 3000 mm	E 198 7676 B	E 198 7677 B	E 198 7678 B	E 198 7679 B	E 198 7680 B	E 198 7681 B	E 198 7682 B	E 198 7683 B
7 Fachböden	515,-	369,-	578,-	414,-	625,-	453,-	671,-	493,-
Zubehör								
Fachboden, extra	E 871 954 B	31,50	E 871 955 B	39,-	E 871 956 B	40,-	E 871 957 B	45,-

Feldbreite 1005 mm

Regaltiefe mm Ausführung	300		400		500		600	
	Grundfeld	Anbaufeld	Grundfeld	Anbaufeld	Grundfeld	Anbaufeld	Grundfeld	Anbaufeld
Höhe 2000 mm	E 198 7636 B	E 198 7637 B	E 198 7638 B	E 198 7639 B	E 198 7640 B	E 198 7641 B	E 198 7642 B	E 198 7643 B
5 Fachböden	375,-	275,-	415,-	306,-	453,-	338,-	484,-	359,-
Höhe 2500 mm	E 198 7660 B	E 198 7661 B	E 198 7662 B	E 198 7663 B	E 198 7664 B	E 198 7665 B	E 198 7666 B	E 198 7667 B
6 Fachböden	453,-	338,-	508,-	375,-	547,-	406,-	594,-	437,-
Höhe 3000 mm	E 198 7684 B	E 198 7685 B	E 198 7686 B	E 198 7687 B	E 198 7688 B	E 198 7689 B	E 198 7690 B	E 198 7691 B
7 Fachböden	540,-	390,-	602,-	437,-	656,-	477,-	710,-	524,-
Zubehör								
Fachboden, extra	E 871 984 B	37,50	E 871 985 B	40,-	E 871 986 B	45,-	E 871 987 B	48,-

Feldbreite 1285 mm

Regaltiefe mm Ausführung	300		400		500		600	
	Grundfeld	Anbaufeld	Grundfeld	Anbaufeld	Grundfeld	Anbaufeld	Grundfeld	Anbaufeld
Höhe 2000 mm	E 198 7644 B	E 198 7645 B	E 198 7646 B	E 198 7647 B	E 198 7648 B	E 198 7649 B	E 198 7650 B	E 198 7651 B
5 Fachböden	437,-	343,-	477,-	369,-	515,-	399,-	555,-	430,-
Höhe 2500 mm	E 198 7668 B	E 198 7669 B	E 198 7670 B	E 198 7671 B	E 198 7672 B	E 198 7673 B	E 198 7674 B	E 198 7675 B
6 Fachböden	531,-	414,-	578,-	446,-	625,-	484,-	672,-	524,-
Höhe 3000 mm	E 198 7692 B	E 198 7693 B	E 198 7694 B	E 198 7695 B	E 198 7696 B	E 198 7697 B	E 198 7698 B	E 198 7699 B
7 Fachböden	634,-	484,-	682,-	524,-	682,-	571,-	744,-	618,-
Zubehör								
Fachboden, extra	E 872 014 B	51,-	E 872 015 B	54,-	E 872 016 B	57,-	E 872 017 B	62,-



Bei Bestellung von Zubehör ohne Hauptartikel können zusätzliche Versandkosten entstehen.



Einzelteile und Zubehör

Ständerrahmen mit Tiefenriegel

• Für eine optimale Statik wird der Rahmen mit Tiefenriegeln angesteift • Als Ausgleich bei Bodenunebenheiten können spezielle Unterlegbleche bestellt werden • Beim Rahmen mit Voll- oder Lochblechwand sind keine Tiefenriegel notwendig • Füße und Abdeckkappen nicht im Lieferumfang enthalten, bei Bedarf separat mitbestellen!

Tiefe mm	Höhe 2000 mm		Höhe 2500 mm		Höhe 3000 mm	
	Art.-Nr.	Euro	Art.-Nr.	Euro	Art.-Nr.	Euro
300	E 872 080 B	54,-	E 872 085 B	66,-	E 872 090 B	74,-
400	E 872 081 B	55,-	E 872 086 B	69,-	E 872 091 B	77,-
500	E 872 082 B	57,-	E 872 087 B	72,-	E 872 092 B	83,-
600	E 872 083 B	59,-	E 872 088 B	74,-	E 872 093 B	85,-
800	E 872 084 B	69,-	E 872 089 B	89,-	E 872 094 B	100,-
Farbe RAL 7035 lichtgrau						
300	E 198 1916 B	60,-	E 198 1918 B	77,-	E 198 1920 B	89,-
600	E 198 1917 B	69,-	E 198 1919 B	88,-	E 198 1921 B	100,-

Stahlfachböden

• Wahlweise verzinkt oder in RAL 7035 lichtgrau • Mit **Systemlochung** für steckbares Zubehör • Komplett mit Fachbodenträgern • Mit 40 mm Rohrkante • Zur Erhöhung der Traglast bzw. zur Vermeidung der Durchbiegung kann der Fachboden (Traglast 350 kg) mit Unterzugverstärkung angesteift werden

Breite mm	Tiefe mm	Traglast 150 kg		Traglast 250 kg		Traglast 350 kg	
		Art.-Nr.	Euro	Art.-Nr.	Euro	Art.-Nr.	Euro
870	300	E 872 556 B	20,-	E 871 714 B	25,-	E 871 954 B	31,50
	400	E 871 475 B	25,-	E 871 715 B	28,50	E 871 955 B	39,-
	500	E 871 476 B	26,-	E 871 716 B	30,50	E 871 956 B	40,-
	600	E 872 557 B	28,50	E 871 717 B	36,50	E 871 957 B	45,-
	800	E 871 478 B	34,50	E 871 718 B	39,-	-	-
1000	300	E 871 504 B	22,-	E 871 744 B	25,-	E 871 984 B	37,50
	400	E 871 505 B	25,-	E 871 745 B	28,50	E 871 985 B	40,-
	500	E 871 506 B	28,-	E 871 746 B	34,50	E 871 986 B	45,-
	600	E 871 507 B	30,50	E 871 747 B	37,50	E 871 987 B	48,-
1280	800	E 871 508 B	42,-	E 871 748 B	48,-	-	-
	300	E 871 534 B	29,-	E 871 774 B	36,50	E 872 014 B	51,-
	400	E 871 535 B	34,50	E 871 775 B	40,-	E 872 015 B	54,-
	500	E 871 536 B	37,50	E 871 776 B	45,-	E 872 016 B	57,-
600	E 871 537 B	40,-	E 871 777 B	48,-	E 872 017 B	62,-	
	800	E 871 538 B	62,-	E 871 778 B	72,-	-	-
Farbe RAL 7035 lichtgrau							
870	300	E 872 616 B	23,-	-	-	-	-
	600	E 872 617 B	34,50	-	-	-	-
1000	300	E 872 636 B	25,-	-	-	-	-
	600	E 872 637 B	36,50	-	-	-	-
1280	300	E 872 656 B	34,50	-	-	-	-
	600	E 872 657 B	46,-	-	-	-	-

Fachbodenträger

- Für Stahlfachböden
- Preis pro Stück



Art.-Nr.	Euro
E 872 066 B	0,50

Längenriegel

- Mit 3 Hakenlaschen steckbar
- Inkl. Sicherungsstifte
- Als Fachbodenaufgabe und zur Aussteifung



Breite mm	Art.-Nr.	Euro
870	E 872 067 B	10,50
1000	E 872 068 B	11,50
1280	E 872 069 B	13,50

Sicherungsstift

- Für Stufenbalken und Längenriegel
- Preis pro Stück



Art.-Nr.	Euro
E 872 075 B	0,50

Unterlegblech

- Verzinkt



Art.-Nr.	Euro
E 640 8572 B	1,20

Stahfuß

- Komplett mit Schraube



Art.-Nr.	Euro
E 872 135 B	1,20

Kunststofffuß

- Schwarz
- Als Fuß- oder Abdeckkappe



Art.-Nr.	Euro
E 872 136 B	1,70

Kreuzstrebe

- Zur Aussteifung der Regalfelder
- Universell für alle Feldbreiten
- Inkl. Schrauben und Spannschloss



Art.-Nr.	Euro
E 872 060 B	11,-

Verbindungsclammer

- Für T-Profile bei Doppelregal-Anordnung



Art.-Nr.	Euro
E 872 137 B	2,30



Fachteiler

- Einfach steckbar und frei verstellbar • Für Stahlfachböden
- Auch als Buchstütze geeignet • Höhe 200 mm

Tiefe mm	RAL 7035 lichtgrau Art.-Nr.	Euro	verzinkt Art.-Nr.	Euro
300	E 872 061 B	16,-	E 875 030 B	16,-
400	E 872 062 B	18,50	E 875 031 B	18,50
500	E 872 063 B	20,-	E 875 032 B	20,-
600	E 872 064 B	21,50	E 875 033 B	21,50
800	E 872 065 B	24,50	E 875 034 B	24,50



5 JAHRE
GARANTIE

Stecktrennwände

- Aus verzinktem Stahlblech • Rastermaß 50 mm • Inkl. 4 Führungsstifte
- Einfaches Stecken in die Systemlochung des Stahlfachbodens

Höhe mm	210	310	410	460
Tiefe mm				
300	E 198 1562 B	E 198 1563 B	E 198 1564 B	E 198 1565 B
Euro	8,60	10,50	12,50	14,-
400	E 198 1566 B	E 198 1567 B	E 198 1568 B	E 198 1569 B
Euro	9,10	12,50	13,50	16,50
500	E 198 1570 B	E 198 1571 B	E 198 1572 B	E 198 1573 B
Euro	10,50	13,50	16,50	20,-
600	E 198 1574 B	E 198 1575 B	E 198 1576 B	E 198 1577 B
Euro	11,50	16,-	20,-	23,-



Gitterkorb

- Gitterkorb B x T x H 986 x 530 x 240 mm mit 4 Fachboden-trägern • Für Regalfeld B x T 1005 x 500 mm • Aus verzinktem Draht, maßgenau auf Regalbreite zugeschnitten, einfach einhängbar in den Fachbodenträger • Traglast Gitterkorb 35 kg
- Optionale Trenngitter zur Unterteilung des Gitterkorbes, siehe Zubehör

Ausführung	Art.-Nr.	Euro
Gitterkorb	E 872 400 B	94,-
Zubehör		
Trenngitter	E 872 401 B	19,-



Längsträger

- Längsträger für Fachteilerstäbe im C-Profil mit Einschub-aussparung • Mit definierten Fixierlöchern im Abstand von 100 mm • Inkl. Sicherungsstifte • Farbe RAL 9006 weißaluminium

Feldbreite mm	Art.-Nr.	Euro
875	E 198 1580 B	23,-
1005	E 198 1581 B	28,-
1285	E 198 1582 B	28,50
1695	E 198 1583 B	37,50



Fachteilerstäbe

- Fachteilerstäbe für Längsträger inkl. Feststellschraube
- Farbe RAL 9006 weißaluminium

Rahmentiefe mm	Art.-Nr.	Euro
300	E 198 1584 B	20,-
400	E 198 1585 B	20,-
500	E 198 1586 B	20,-
600	E 198 1587 B	23,-
800	E 198 1588 B	25,-

Schüttensets für Stahlfachböden

- Aus verzinktem Stahlblech • Schüttensets bestehend aus 2 Schüttgulleisten inkl. 4 Aufhängungen und 2 Schüttgutebenenabschlüssen inkl. 4 Stifte
- Schüttgulleistenhöhe 110 mm

Regalbreite mm	Regaltiefe mm	Art.-Nr.	Euro/Set
875	300	E 199 0104 B	45,-
	400	E 199 0105 B	46,-
	500	E 199 0106 B	51,-
	600	E 199 0107 B	52,-
1005	300	E 199 0108 B	46,-
	400	E 199 0109 B	48,-
	500	E 199 0110 B	52,-
	600	E 199 0111 B	54,-
1285	300	E 199 0112 B	47,50
	400	E 199 0113 B	51,-
	500	E 199 0114 B	54,-
	600	E 199 0115 B	55,-



Stecktrennwände für Schüttgulleisten

- Verzinkte Ausführung • Höhe 110 mm • Inklusive 2 Führungsstiften

Tiefe mm	Art.-Nr.	Euro
300	E 198 7700 B	7,20
400	E 198 7701 B	8,10
500	E 198 7702 B	9,10
600	E 198 7703 B	10,50



Bei Bestellung von Zubehör ohne Hauptartikel können zusätzliche Versandkosten entstehen.

Zubehör



Giterrückwände

- Verzinkte Ausführung • Maschenweite 50 x 50 mm • Inklusive 8 Halter, Schrauben und Muttern



für Regal B x H mm	Breite mm	Höhe mm	Art.-Nr.	Euro
875 x 2000	771	1980	E 198 7706 B	74,-
1005 x 2000	906	1980	E 198 7704 B	85,-
1285 x 2000	1186	1980	E 198 7705 B	89,-
1695 x 2000	1586	1980	E 198 7707 B	94,-
875 x 2500	771	2480	E 198 7708 B	94,-
1005 x 2500	906	2480	E 198 7709 B	94,-
1285 x 2500	1186	2480	E 198 7710 B	100,-
1695 x 2500	1586	2480	E 198 7711 B	103,-



Gitterseitenwände

- Verzinkte Ausführung • Maschenweite 50 x 50 mm • Inklusive 8 Halter, Schrauben und Muttern

für Regal T x H mm	Tiefe mm	Höhe mm	Art.-Nr.	Euro
300 x 2000	201	1980	E 198 7718 B	77,-
400 x 2000	301	1980	E 198 7719 B	80,-
500 x 2000	401	1980	E 198 7720 B	80,-
600 x 2000	501	1980	E 198 7721 B	83,-
800 x 2000	701	1980	E 198 7722 B	86,-
300 x 2500	201	2480	E 198 7713 B	80,-
400 x 2500	301	2480	E 198 7714 B	77,-
500 x 2500	401	2480	E 198 7715 B	80,-
600 x 2500	501	2480	E 198 7716 B	80,-
800 x 2500	701	2480	E 198 7717 B	94,-



Befestigungsset für Drahtgitterwände

- Inklusive Halter, Schraube und Mutter

Art.-Nr.	Euro/Set
E 198 7712 B	1,90



Vorsatz-Doppel-Flügeltür

- Aus Stahl, beschichtet in RAL 7035 lichtgrau
- Versenktes Drehgriff-Zylinderschloss mit Dreiregelverschluss • Türen mit Kastenversteifung und Mehrfachkantung • Inkl. Befestigungsmaterial

B x H mm	Art.-Nr.	Euro
1000 x 2000	E 198 7723 B	524,-

Einzelschubladen

- Aus Stahl, beschichtet in RAL 7035 lichtgrau • Traglast 60 kg bei gleichmäßig verteilter Last • Schubladen mit Vollauszug und integrierter Griffleiste • Inklusive Befestigungsmaterial

Höhe mm	T x H mm	Art.-Nr.	Euro
100	1000 x 500	E 198 7724 B	281,-
150	1000 x 500	E 198 7725 B	312,-
200	1000 x 500	E 198 7726 B	343,-



Schubladenblöcke

- Aus Stahl, beschichtet in RAL 7035 lichtgrau
- Traglast 60 kg bei gleichmäßig verteilter Last
- Schubladen mit Vollauszug und integrierter Griffleiste
- Inklusive Befestigungsmaterial

- 1: 3 Schubladen, 3 x 100 mm
- 2: 4 Schubladen, 2 x 150 mm, 2 x 200 mm
- 3: 7 Schubladen, 2 x 150 mm, 2 x 200 mm, 3 x 100 mm

Ausführung	B x T mm	Art.-Nr.	Euro
1	1000 x 500	E 198 7727 B	739,-
2	1000 x 500	E 198 7728 B	1.185,-
3	1000 x 500	E 198 7729 B	1.860,-



Regal-Schubladenschrank-Kombinationen

Eine ideale Kombination für Lager, Werkstatt und Büro. Die Schrankmaße sind optimal auf die Regale abgestimmt. Jedes Steckregal mit Feldbreite 1005 mm und Feldtiefe 500 mm kann mit einem Schubladenschrank ideal ergänzt werden



Gehäuse für Schubladenschrank

- Lichte Höhe = Fronthöhe aller Schubladen



B x T x H mm	Lichte Höhe mm	Art.-Nr.	Euro
980 x 500 x 819	700	E 861 619 B	547,-
980 x 500 x 1019	900	E 861 620 B	594,-
980 x 500 x 1319	1200	E 861 621 B	697,-



Schubladen mit Vollauszug

- Gesamt-Fronthöhe der Schubladen = lichte Höhe Schubladenschrank

Fronthöhe mm	Nutzhöhe mm	Art.-Nr.	Euro
100	90	E 861 622 B	134,-
150	140	E 861 623 B	140,-
200	190	E 861 624 B	156,-
300	290	E 812 439 B	171,-



Bei Bestellung von Zubehör ohne Hauptartikel können zusätzliche Versandkosten entstehen.

Sichtlagerkästenregale - Fachlast 150 kg

- Übersichtliche und platzsparende Lagerung, da die Feldbreiten auf eine optimale Bestückung mit den Sichtlagerkästen ausgerichtet sind
- Optimal einsetzbar in Lager, Werkstatt und Betrieb
- Sichtlagerkästen aus Polyethylen, formstabil und hochbelastbar, mit rückseitiger Griffmulde
- Sichtlagerkästen in Standardfarbe blau, ohne Aufpreis auch in der Farbe rot lieferbar
- Wahlweise mit 10 Fachebenen und 40 Sichtlagerkästen der Größe 4 (200 x 350 x 150 mm) oder mit 8 Fachebenen und 21 Sichtlagerkästen der Größe 2 (300 x 500 x 200 mm)



i

Fachlasten: 150 kg
Feldlasten: bis max. 2000 kg
(bei gleichmäßig verteilter Last)

Oberfläche: sendzimirverzinkt
Regalrahmen: T-Profile
Trapezlochung: Rastermaß 25 mm
Fachebenen: Stahlfachboden mit 40 mm Rohrkante

Planungshinweise:

- Feldbreiten sind Achsmaße
- **Außenmaße:**
Breite Grundfeld + 56 mm
Breite Anbaufeld + 0 mm
Bodentiefe + 26 mm



Ausführung	B x T x H mm	Anzahl Böden Stück	Anzahl Kästen Stück	Art.-Nr.	Euro
Grundfeld	875 x 400 x 2000	10	40 Gr. 4	E 861 632 B	775,-
Anbaufeld	875 x 400 x 2000	10	40 Gr. 4	E 861 633 B	712,-
Grundfeld	1005 x 500 x 2000	8	21 Gr. 2	E 861 634 B	775,-
Anbaufeld	1005 x 500 x 2000	8	21 Gr. 2	E 861 635 B	712,-



Sichtlagerkästen

- Aus Polyethylen mit Griffmulde

B x T x H mm	Größe	blau Art.-Nr.	rot Art.-Nr.	Euro
300 x 500 x 200	2	E 861 638 B	E 861 639 B	23,-
200 x 350 x 150	4	E 861 636 B	E 861 637 B	10,50



Eurokästenregale - Fachlast 350 kg

• Übersichtliche und platzsparende Lagerung, da die Feldbreiten auf eine optimale Bestückung mit den Euronorm-Lagerbehältern ausgerichtet sind • Lagerbehälter aus Polyethylen, formstabil und hochbelastbar im Lieferumfang enthalten • Euronormbehälter in Standardfarbe blau, ohne Aufpreis auch in der Farbe rot lieferbar



i

Fachlasten: 350 kg
Feldlasten: bis max. 2000 kg
(bei gleichmäßig verteilter Last)

Oberfläche: sendzimirverzinkt
Regalrahmen: T-Profile
Trapezlochung: Rastermaß 25 mm
Fachebenen: Stufenbalken mit
Spanplattenboden 16 mm, P4

Planungshinweise:
• Feldbreiten sind Achsmaße
• **Außenmaße:**
Breite Grundfeld + 56 mm
Breite Anbaufeld + 0 mm
Bodentiefe + 26 mm



Ausführung	B x T x H mm	Anzahl Kästen Stück	Art.-Nr.	Euro
6 Fachebenen inkl. Kästen 60 Liter				
Grundfeld	875 x 600 x 2075	10	E 872 231 B	718,-
Anbaufeld	875 x 600 x 2075	10	E 872 232 B	645,-
Grundfeld	1285 x 600 x 2075	15	E 872 233 B	988,-
Anbaufeld	1285 x 600 x 2075	15	E 872 234 B	930,-
Grundfeld	1695 x 600 x 2075	20	E 872 235 B	1.269,-
Anbaufeld	1695 x 600 x 2075	20	E 872 236 B	1.204,-
11 Fachebenen inkl. Kästen 20 Liter				
Grundfeld	875 x 600 x 2075	20	E 872 237 B	998,-
Anbaufeld	875 x 600 x 2075	20	E 872 238 B	934,-
Grundfeld	1285 x 600 x 2075	30	E 872 239 B	1.386,-
Anbaufeld	1285 x 600 x 2075	30	E 872 240 B	1.321,-
Grundfeld	1695 x 600 x 2075	40	E 872 241 B	1.801,-
Anbaufeld	1695 x 600 x 2075	40	E 872 242 B	1.738,-



Euronormkästen

• Euronorm-Lagerbehälter aus Polyethylen • Formstabil und hoch belastbar

B x T x H mm	Volumen l	rot Art.-Nr.	blau Art.-Nr.	Euro
600 x 400 x 120	20	E 872 244 B	E 861 667 B	23,-
600 x 400 x 320	60	E 872 243 B	E 861 666 B	43,-

Kanban-Regale - Fachlast 250 kg

• Lagerbestand gleitet zur Entnahmeseite (fifo-Methode) • Besonders geeignet für Kartonagen z. B. Schraubenpäckchen und Kleinteile • Einfaches Bestücken der Regalböden • Aussteifung über Längsriegel • Fachböden gelocht mit je 9 Führungsdrähten für 8 Führungsfelder • Führungsdrähte individuell steckbar • Inklusive 1 Längsriegel Standard und 1 Längsriegel Spezial mit Frontanschlag • Einseitige Ausführung bestehend aus 7 Fachebenen und Deckboden • Doppelseitige Ausführung bestehend aus 2 x 7 Fachebenen und 2 Deckböden



Einseitig

Ausführung	B x T x H mm	Anzahl Böden Stück	Art.-Nr.	Euro
Grundfeld	1005 x 500 x 2000	7	E 196 7184 B	703,-
Anbaufeld	1005 x 500 x 2000	7	E 196 7187 B	641,-
Grundfeld	1005 x 600 x 2000	7	E 196 7185 B	744,-
Anbaufeld	1005 x 600 x 2000	7	E 196 7188 B	681,-
Grundfeld	1005 x 800 x 2000	7	E 196 7186 B	853,-
Anbaufeld	1005 x 800 x 2000	7	E 196 7189 B	781,-

Doppelseitig

Ausführung	B x T x H mm	Anzahl Böden Stück	Art.-Nr.	Euro
Grundfeld	1005 x 1100 x 2000	2 x 7	E 196 7190 B	1.416,-
Anbaufeld	1005 x 1100 x 2000	2 x 7	E 196 7193 B	1.291,-
Grundfeld	1005 x 1350 x 2000	2 x 7	E 196 7191 B	1.494,-
Anbaufeld	1005 x 1350 x 2000	2 x 7	E 196 7194 B	1.360,-
Grundfeld	1005 x 1750 x 2000	2 x 7	E 196 7192 B	1.704,-
Anbaufeld	1005 x 1750 x 2000	2 x 7	E 196 7195 B	1.563,-

i

Fachlasten: 250 kg
Feldlasten: bis max. 2000 kg
 (bei gleichmäßig verteilter Last)

Oberfläche: sendzimirverzinkt
Regalrahmen: T-Profile
Trapezlochung: Rastermaß 25 mm
Fachebenen: Längsriegel mit
 Stahlfachböden mit 40 mm Rohrkante

Planungshinweise:
 • Feldbreiten sind Achsmaße
 • **Außenmaße:**
 Breite Grundfeld + 56 mm
 Breite Anbaufeld + 0 mm
 Bodentiefe + 26 mm



Schrägbodenregale - Fachlast 150 kg

mit Stahlfachböden

- Mit schrägen, verzinkten Stahlfachböden • Guter Überblick über den Lagerbestand • Schneller Zugriff auf die Lagerware • Einfaches Bestücken der Regalböden • Längenriegel zur Regalaussteifung und zur Auflage der Fachböden • Der Längenriegel für die Vorderseite dient durch seine Höhe von 60 mm gleichzeitig als Anschlagleiste • Kästen nicht im Lieferumfang enthalten



i

Fachlasten: 150 kg
Feldlasten: bis max. 2000 kg
(bei gleichmäßig verteilter Last)

Oberfläche: sendzimirverzinkt
Regalrahmen: T-Profile
Trapezlochung: Rastermaß 25 mm
Fachebenen: Längenriegel mit Stahlfachboden mit 40 mm Rohrkante

- Planungshinweise:**
- Feldbreiten sind Achsmaße
 - **Außenmaße:**
Breite Grundfeld+ 56 mm
Breite Anbaufeld + 0 mm
Bodentiefe + 26 mm



5 JAHRE GARANTIE



Ausführung	B x T x H mm	Anzahl Böden Stück	Art.-Nr.	Euro
Grundfeld	875 x 600 x 2000	3	E 872 050 B	296,-
Anbaufeld	875 x 600 x 2000	3	E 872 051 B	228,-
Zusatzebene, inkl. Längenriegel	875 x 600		E 872 056 B	60,-
Grundfeld	1005 x 600 x 2000	3	E 872 052 B	312,-
Anbaufeld	1005 x 600 x 2000	3	E 872 053 B	249,-
Zusatzebene, inkl. Längenriegel	1005 x 600		E 872 057 B	68,-
Grundfeld	1285 x 600 x 2000	3	E 872 054 B	359,-
Anbaufeld	1285 x 600 x 2000	3	E 872 055 B	296,-
Zusatzebene, inkl. Längenriegel	1285 x 600		E 872 058 B	83,-



Bei Bestellung von Zubehör ohne Hauptartikel können zusätzliche Versandkosten entstehen.

Kleinteileregale mit Gitterkörben oder Gitterwannen

• Diese Regale sind für die effiziente Lagerung von Kleinteilen, Fittings und Montagematerial in Industrie, Handel und Handwerk konzipiert und auf die unterschiedlichsten Anforderungen der Kunden und auf die vielen Einsatzmöglichkeiten in der Praxis ausgerichtet • Alle Zubehörteile sind maßgenau auf das System abgestimmt • Damit ist ein optimaler Einsatz und eine einfache Erweiterung des Regalsystems garantiert • Sondermaße sind auf Anfrage möglich



i

Fachlasten: 250 kg
Feldlasten: bis max. 2000 kg
(bei gleichmäßig verteilter Last)

Gitterwannenlast: 150 kg
Gitterkorblast: 35 kg
Oberfläche: sendzimirverzinkt
Aussteifung: keine weitere Aussteifung notwendig
Füße: Stahl, verzinkt
Fachebenen:

- Gitterkörbe, Stufenbalken und Spanplattenboden 16 mm, P4
- Gitterwannen, Stufenbalken und Spanplattenboden 16 mm, P4

Planungshinweise:

- Feldbreiten sind Achsmaße
- **Außenmaße:**
Breite Grundfeld + 56 mm
Breite Anbaufeld + 0 mm
Tiefe + 26 mm



Mit Gitterkörben

• 4 Fachebenen mit Gitterkörben • 2 Fachebenen mit Spanplatten (Stufenbalken und Einlegeboden Spanplatte 16 mm, P4) • 8 Trenngitter für Gitterkörbe • Gitterkörbe aus verzinktem Draht, maßgenau auf Regalbreite zugeschnitten • Trenngitter individuell steckbar

Regalbreite mm	1005
T x H mm	500 x 2000
Anzahl Ebenen	6
Grundfeld	E 872 402 B
Euro	649,-
Anbaufeld	E 872 403 B
Euro	587,-

Zubehör	Art.-Nr.	Euro
Zusatzebene: Paneel mit 2 Stufenbalken, inkl. Spanplatte P4 16 mm	E 871 386 B	30,50
Gitterkorb, inkl. 4 Fachbodenträger, B x T x H 986 x 530 x 240 mm	E 872 400 B	94,-
Trenngitter	E 872 401 B	19,-

Mit Gitterwannen

• 4 Fachebenen mit Gitterwannen auf Stufenbalken • 2 Fachebenen mit Spanplatten (Stufenbalken und Einlegeboden Spanplatte 16 mm, P4) • 20 Fachteiler für die Gitterwannen • Gitterwannen aus verzinktem Draht, maßgenau auf Regalbreite zugeschnitten • Einfach in die Stufenbalken einzuhängen • Kunststoff-Fachteiler für die Gitterwanne individuell steckbar

Regalbreite mm	875	1005	1285	1695
T x H mm	400 x 2000	400 x 2000	400 x 2000	400 x 2000
Anzahl Ebenen	6	6	6	6
Grundfeld	E 872 380 B	E 872 382 B	E 872 384 B	E 872 386 B
Euro	665,-	709,-	823,-	1.017,-
Anbaufeld	E 872 381 B	E 872 383 B	E 872 385 B	E 872 387 B
Euro	602,-	663,-	776,-	975,-

Zubehör für Regalbreite mm	875	1005	1285	1695
Gitterwanne, Feldtiefe 400 mm, inkl. 2 Stufenbalken und 2 Fachteiler	E 872 392 B	E 872 393 B	E 872 394 B	E 872 395 B
Fachteiler für Gitterwanne T x H 130 x 400 mm	E 872 396 B	E 872 396 B	E 872 396 B	E 872 396 B
	6,50	6,50	6,50	6,50



i

Fachlasten: 150 kg bzw. 250 kg
Feldlasten: bis max. 2000 kg
(bei gleichmäßig verteilter Last)

Oberfläche: verzinkt
Regalrahmen: T-Profile
Aussteifung:
mit Stahlfachboden: durch Kreuzdiagonale
mit Spanplattenboden: keine weitere
Aussteifung notwendig
FüÙe: Stahl, verzinkt

Fachebenen:
• Stahlfachboden mit Rohrkante 40 mm
• Stufenbalken und Spanplattenboden
16 mm, P4

Planungshinweise:
• Feldbreiten sind AchsmaÙe
• **AuÙenmaÙe:**
Breite Grundfeld + 56 mm
Breite Anbaufeld + 0 mm
Tiefe + 26 mm

Kleinteileregale mit Schüttensets

- Regale für die effiziente Lagerung von Kleinteilen, Fittings und Montagematerial in Industrie, Handel und Handwerk
- Ideal für die unterschiedlichsten Anforderungen in der Praxis ausgerichtet



Mit Stahlfachboden

- 5 Fachebenen mit je 1 Schüttenset ausgestattet • Schüttenset bestehend bei Grundfeld aus 4 Stecktrennwänden und 1 Schüttenabschluss-Paar, bei Anbaufeld mit 4 Stecktrennwänden und 1 Schüttenabschluss • 1 Fachebene als Stahlfachboden als Abdeckung
- Schüttgutleisten auf den Stahlfachboden steckbar • Stecktrennwände in Stecklaschen variabel einsetzbar • Abschlüsse rechts und links werden im Rahmen eingesetzt • Alle Komponenten aus verzinktem Stahlblech

Regalbreite mm	875	1005	1285
T x H mm	600 x 2000	600 x 2000	600 x 2000
Traglast kg	150	150	150
Anzahl Ebenen	6	6	6
Grundfeld	E 198 7730 B	E 198 7732 B	E 198 7734 B
Euro	713,-	728,-	785,-
Anbaufeld	E 198 7731 B	E 198 7733 B	E 198 7735 B
Euro	656,-	671,-	728,-

Mit Spanplattenboden

- 5 Fachebenen mit je 1 Schüttenset ausgestattet • Schüttenset bestehend bei Grundfeld aus 5 Schüttenabtrennern rechts und 1 Schüttenabtrenner links, bei Anbaufeld mit 5 Schüttenabtrennern rechts • 1 Fachebene als Spanplattenboden als Abdeckung • Maßgenau abgestimmte Schüttenleisten, steckbar auf Fachboden • Schüttenabtrenner in Stecklaschen variabel einsetzbar • Alle Komponenten aus verzinktem Stahlblech

Regalbreite mm	875	1005	1285	1695
T x H mm	600 x 2000	600 x 2000	600 x 2000	600 x 2000
Traglast kg	250	250	250	250
Anzahl Ebenen	6	6	6	6
Grundfeld	E 811 782 B	E 811 784 B	E 811 786 B	E 811 788 B
Euro	781,-	806,-	869,-	953,-
Anbaufeld	E 811 783 B	E 811 785 B	E 811 787 B	E 811 789 B
Euro	718,-	744,-	806,-	891,-



Bei Bestellung von Zubehör ohne Hauptartikel können zusätzliche Versandkosten entstehen.



i

Fachlasten: 150 kg
Feldlasten: bis max. 1100 kg
 (bei gleichmäßig verteilter Last)

Rahmen: mit Tiefenriegel
Oberfläche:
 Rahmen RAL 7035 lichtgrau
Fachebenen: 3 Ebenen Schräg-
 boden Spanplatte 25 mm,
 RAL 7035 lichtgrau
Aussteifung: durch Längenriegel



Getränkekistenregale

- Schnelle und einfache Montage
- Optimaler Zugriff auf Flaschen und Kisten
- Sicherheitskante mit Längenriegel
- Sichere Lagerung durch vordere Anschlagleiste
- Lagerung von bis zu 9 Getränkekisten

Ausführung	B x T x H mm	Anzahl Böden Stück	Art.-Nr.	Euro
Grundfeld	976 x 500 x 1330	3	E 198 1542 B	228,-
Anbaufeld	976 x 500 x 1330	3	E 198 1543 B	166,-

RAHMEN
MONTIERT



5 JAHRE
GARANTIE



Flaschenregale

- Für die liegende Lagerung von Flaschen
- Schneller Zugriff und einfache Bestückung
- Sichere und übersichtliche Einlagerung der Flaschen
- Vordere Leiste mit Sicherheitsanschlag
- Kapazität 9 Flaschen pro Ebene

Sicherheitshinweis:

Wenn die Regalhöhe mehr als das vierfache der Regaltiefe beträgt, sind die Regale gegen Umkippen zu sichern

Für die sichere Aufbewahrung Ihrer Weinflaschen!



i

Fachlasten: 35 kg
Feldlasten: bis max. 2000 kg
 (bei gleichmäßig verteilter Last)

Oberfläche: Pulverbeschichtet RAL 7035 lichtgrau
Regalrahmen: T-Profile mit Tiefenriegel
Fachebenen: Flascheneinsatz als Längenriegel

Ausführung	B x T x H mm	Anzahl Böden Stück	Art.-Nr.	Euro
Grundfeld	1005 x 300 x 2000	10	E 198 1544 B	493,-
Anbaufeld	1005 x 300 x 2000	10	E 198 1545 B	430,-

Zusatzebene Flascheneinsatz

- 2 Längenriegel als Set inkl. 2 Sicherungsstifte
- Flexibel im Regal anzuordnen

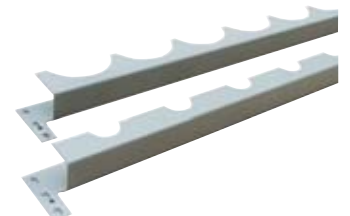

Art.-Nr.	Euro
E 198 1546 B	40,-



Langgutregal

- Für die stehende, sichere und geordnete Lagerung von langen Gütern • Mit frei verstellbaren Fachteilerstäben

Lieferumfang:

- Grundebene als Stahlfachboden, Fachlast 150 kg (bei gleichmäßig verteilter Last)
- Rahmen mit Tiefenriegel und Stahlfüßen
- 2 Längsträger für Fachteilerstäbe
- 4 Fachteilerstäbe
- 2 Längenriegel unten
- 2 Längenriegel oben

Sicherheitshinweis:

Wenn die Regalhöhe mehr als das vierfache der Regaltiefe beträgt, sind die Regale gegen Umkippen zu sichern

i

Fachlasten: 150 kg
Feldlasten: 2000 kg
(bei gleichmäßig verteilter Last)

Oberfläche:

- Rahmen und Stahlfachboden verzinkt
- Längsträger und Fachteilerstäbe RAL 9006 weißaluminium

Rahmen:

T-Profile

Aussteifung: durch Längenriegel

Ausführung	B x T x H mm	Art.-Nr.	Euro
Grundfeld	1005 x 500 x 2000	E 198 1547 B	353,-
Anbaufeld	1005 x 500 x 2000	E 198 1548 B	291,-



Längsträger

- Längsträger für Fachteilerstäbe inkl. Sicherungsstifte
- Farbe RAL 9006 weißaluminium



Feldbreite mm	Art.-Nr.	Euro
875	E 198 1580 B	23,-
1005	E 198 1581 B	28,-
1285	E 198 1582 B	28,50
1695	E 198 1583 B	37,50

Fachteilerstäbe

- Fachteilerstäbe für Längsträger inkl. Feststellschraube
- Farbe RAL 9006 weißaluminium



Rahmentiefe mm	Art.-Nr.	Euro
300	E 198 1584 B	20,-
400	E 198 1585 B	20,-
500	E 198 1586 B	20,-
600	E 198 1587 B	23,-
800	E 198 1588 B	25,-



Handwerkerregal-Set (wie abgebildet)

Mögliche Anwendungsbereiche:

- Sanitärhandwerk: Lagerung von HT-Rohren und Fittings
- Schreinerbetrieb: Lagerung von Leisten und Beschlägen
- Klimatechnik: Rohre und Muffen

Lieferumfang:

- Grundfeld Breite 875 mm
- 3 Stahlfachböden, Fachlast 150 kg
- 4 Längsträger mit je 3 Fachteilerstäben

Anbaufeld Breite 875 mm

- 1 Stahlfachboden, Fachlast 150 kg
- 2 Längsträger mit je 3 Fachteilerstäben
- 2 Längenriegel (oben) als Umfallschutz

Anbaufeld Breite 1005 mm

- 2 Stahlfachböden, Fachlast 150 kg
- 4 Fachebenen mit Gitterkorb inkl. je 2 Trenngitter

Sicherheitshinweis:

Wenn die Regalhöhe mehr als das vierfache der Regaltiefe beträgt, sind die Regale gegen Umkippen zu sichern



i

Fachlasten: 150 kg
Feldlasten: bis max. 1400 kg
(bei gleichmäßig verteilter Last)

Oberfläche:

- Rahmen und Stahlfachböden verzinkt
- Längsträger und Fachteilerstäbe in RAL 9006 weißaluminium

Regalrahmen: T-Profile inkl. Stahlfüße

Aussteifung: durch Tiefenriegel

Ausführung	B x T x H mm	Art.-Nr.	Euro
Set	2755 x 500 x 2000	E 198 1549 B	1.135,-
Zubehör			
Trenngitter für Drahtgitterkörbe		E 872 401 B	19,-
Längsträger Feldbreite 875 mm		E 198 1580 B	23,-
Längsträger Feldbreite 1005 mm		E 198 1581 B	28,-
Fachteilerstab Rahmentiefe 500 mm		E 198 1586 B	20,-



Bei Bestellung von Zubehör ohne Hauptartikel können zusätzliche Versandkosten entstehen.

Kleinteile-Lagerung - Regalmodule

• Unterschiedlichste Möglichkeiten für die Teilelagerung • Einzelne Regalmodule ergeben Ihr individuelles Regalsystem • Ständerrahmen mit Tiefenriegel in RAL 7035 lichtgrau • Stahlfachböden, verzinkt, Traglast 150 kg (bei gleichmäßig verteilter Last) • Abmessungen pro Regalmodul B x T x H 1005 x 500 x 2000 mm

Regalmodul 1

Regalmodul 2

Regalmodul 3



i

Planungshinweise:

- Feldbreiten sind Achsmaße
- **Außenmaße:**
Breite Grundfeld + 56 mm
Breite Anbaufeld + 0 mm
Tiefe + 26 mm



Regalmodul 4

Regalmodul 5

Regalmodul 6



Regalmodul 1

Bestehend aus:

- 4 Stahlfachböden, verzinkt, Fachlast 150 kg
- 1 Schrägboden mit Anschlag inkl. 12 Führungsdrähte
- 1 Boden-/Auffangwanne
- Aussteifung durch Kreuzdiagonale

Ausführung	Art.-Nr.	Euro
Grundfeld	E 198 1550 B	493,-
Anbaufeld	E 198 1551 B	430,-



Regalmodul 2

Bestehend aus:

- 3 Stahlfachböden, verzinkt, Fachlast 150 kg
- 3 Schüttensets mit Stahlfachboden und 15 Abtrenner
- Aussteifung durch Kreuzdiagonale

Ausführung	Art.-Nr.	Euro
Grundfeld	E 198 1552 B	531,-
Anbaufeld	E 198 1553 B	469,-



Regalmodul 3

Bestehend aus:

- 4 Stahlfachböden, verzinkt, Fachlast 150 kg
- 3 Einzel-Schubladen, Höhe 60 mm, Traglast 60 kg
- 2 Lochplatten-Rückwände
- Aussteifung durch Kreuzdiagonale

Ausführung	Art.-Nr.	Euro
Grundfeld	E 198 1554 B	1.470,-
Anbaufeld	E 198 1555 B	1.407,-



Regalmodul 4

Bestehend aus:

- 5 Stahlfachböden, verzinkt, Fachlast 150 kg
- 10 Stecktrennwände, Höhe 410 mm
- Aussteifung durch Kreuzdiagonale

Ausführung	Art.-Nr.	Euro
Grundfeld	E 198 1556 B	415,-
Anbaufeld	E 198 1557 B	353,-



Regalmodul 5

Bestehend aus:

- 2 Stahlfachböden, verzinkt, Fachlast 150 kg
- 3 Schrägböden mit Anschlag
- 4 Schrägböden mit Anschlag und 9 Führungsdrähte
- Aussteifung durch Längsriegel

Ausführung	Art.-Nr.	Euro
Grundfeld	E 198 1558 B	618,-
Anbaufeld	E 198 1559 B	555,-



Regalmodul 6

Bestehend aus:

- 5 Stahlfachböden, verzinkt, Fachlast 150 kg
- 2 Vorsatz-Flügeltüren
- 1 Vollblech-Rückwand, verzinkt
- 2 Vollblech-Seitenwände, RAL7035 lichtgrau

Auf Anfrage auch als maßgenauer Komplettschrank erhältlich!

Ausführung	Art.-Nr.	Euro
Grundfeld	E 198 1560 B	1.032,-
Anbaufeld	E 198 1561 B	969,-



Bei Bestellung von Zubehör ohne Hauptartikel können zusätzliche Versandkosten entstehen.

1.1 1 Lager > 1.1 Regalsysteme Steckregale - Fachlast 250 kg

Räder- und Felgenregele - Fachlast 250 kg

- Mit diesem vielseitigen, verzinkten Steckregal bietet sich Ihnen die optimale, weil sachgerechte und platzsparende Lagermöglichkeit für PKW-Reifen und -Felgen • Durch die drei unterschiedlichen Regalbreiten nutzen Sie Ihren vorhandenen Raum konsequent aus und Stabilität ist garantiert • Oberfläche verzinkt • Verstellbare Stufenbalken • Schnelle und einfache Montage
- Abgeschrägte Auflageflächen • Einseitig oder als Doppelregal aufstellbar • Zusätzliche Aussteifungen sind nicht erforderlich



i

Fachlasten: 250 kg
Feldlasten: bis max. 2000 kg
(bei gleichmäßig verteilter Last)

Oberfläche: sendzimirverzinkt
Regalrahmen: T-Profile
Trapezlochung: Rastermaß 25 mm
Fachebenen: Stufenbalken

Planungshinweise:

- Feldbreiten sind Achsmaße
- **Außenmaße:**
Breite Grundfeld + 56 mm
Breite Anbaufeld + 0 mm
Tiefe + 26 mm



Räderregale

Ausführung	B x T mm	Anzahl Ebenen Stück	Art.-Nr.	Euro
Höhe 2000 mm				
Grundfeld	875 x 400	3	E 872 330 B	171,-
Anbaufeld	875 x 400	3	E 872 331 B	109,-
Grundfeld	1285 x 400	3	E 872 332 B	197,-
Anbaufeld	1285 x 400	3	E 872 333 B	134,-
Grundfeld	1695 x 400	3	E 872 334 B	218,-
Anbaufeld	1695 x 400	3	E 872 335 B	156,-
Höhe 2500 mm				
Grundfeld	875 x 400	4	E 872 336 B	212,-
Anbaufeld	875 x 400	4	E 872 337 B	140,-
Grundfeld	1285 x 400	4	E 872 338 B	244,-
Anbaufeld	1285 x 400	4	E 872 339 B	171,-
Grundfeld	1695 x 400	4	E 872 340 B	275,-
Anbaufeld	1695 x 400	4	E 872 341 B	203,-
Zubehör				
Distanzhalter, Distanz 250 mm			E 815 325 B	14,50
Distanzhalter, Distanz 350 mm			E 815 326 B	16,50

Felgenregele

Ausführung	B x T mm	Anzahl Ebenen Stück	Art.-Nr.	Euro
Höhe 2000 mm				
Grundfeld	875 x 300	4	E 872 350 B	181,-
Anbaufeld	875 x 300	4	E 872 351 B	124,-
Grundfeld	1285 x 300	4	E 872 352 B	212,-
Anbaufeld	1285 x 300	4	E 872 353 B	156,-
Grundfeld	1695 x 300	4	E 872 354 B	244,-
Anbaufeld	1695 x 300	4	E 872 355 B	187,-
Höhe 2500 mm				
Grundfeld	875 x 300	5	E 872 356 B	228,-
Anbaufeld	875 x 300	5	E 872 357 B	156,-
Grundfeld	1285 x 300	5	E 872 358 B	265,-
Anbaufeld	1285 x 300	5	E 872 359 B	197,-
Grundfeld	1695 x 300	5	E 872 360 B	306,-
Anbaufeld	1695 x 300	5	E 872 361 B	234,-
Zubehör				
Distanzhalter, Distanz 120 mm			E 815 324 B	12,50

Räderregal-Sets

Ausführung	Breite mm	Art.-Nr.	Euro/Set
Höhe 2000 mm			
1 x Grundfeld + 1 Anbaufeld	2570	E 647 5944 B	319,-
1 x Grundfeld + 2 Anbaufeld	3855	E 647 5945 B	449,-
1 x Grundfeld + 3 Anbaufeld	5140	E 642 0616 B	585,-
1 x Grundfeld + 4 Anbaufeld	6425	E 647 5946 B	709,-
Höhe 2500 mm			
1 x Grundfeld + 1 Anbaufeld	2570	E 647 5947 B	409,-
1 x Grundfeld + 2 Anbaufeld	3855	E 647 5948 B	575,-
1 x Grundfeld + 3 Anbaufeld	5140	E 647 5949 B	745,-
1 x Grundfeld + 4 Anbaufeld	6425	E 647 5950 B	909,-

Express-Räderregal

- Steckregal in Industriequalität für die Lagerung von Rädern • Integrierter Abdeckboden bietet weitere Abstellmöglichkeiten • Per Paketdienst geliefert • Einfache Montage • Regalrahmen fertig montiert
- Vielfältig erweiterbar



- Leichtes Maß 1230 mm

B x T x H mm	Fachlast kg	Feldlast kg	Art.-Nr.	Euro
1285 x 500 x 1575	150	2000	E 647 5943 B	189,-

Garagenregale

- Mit diesem vielseitigen, verzinkten Steckregal bietet sich Ihnen die optimale Lagermöglichkeit für Ihre Garage • Durch die optimale Regalbreite nutzen Sie Ihren vorhandenen Raum konsequent aus und Stabilität ist garantiert • Oberfläche verzinkt, verstellbare Stufenbalken, schnelle und einfache Montage • Abgeschrägte Auflageflächen • Einseitig oder als Doppelregal aufstellbar • Zusätzliche Aussteifungen sind nicht erforderlich
- 2 Fachebenen zu Lagerung von PKW-Reifen • 2 weitere Fachebenen mit Fachböden



Ausführung	B x T x H mm	Art.-Nr.	Euro
Grundfeld	1005 x 400 x 2000	E 604 4565 B	199,-
Anbaufeld	1005 x 400 x 2000	E 604 4566 B	145,-
1 x Grundfeld + 1 x Anbaufeld	2010 x 400 x 2000	E 647 5951 B	345,-
1 x Grundfeld + 2 x Anbaufeld	3015 x 400 x 2000	E 647 5952 B	489,-



Schlauchregale - Fachlast 100 kg

- Verzinktes Schlauchregal im Stecksystem, wahlweise stationär oder mobil mit Rollen
- Schlauchauflageebenen mit unterer Ablaufrinne, schraublos höhenverstellbar im 25 mm Raster
- Stationäre Schlauchregale mit Deckboden ausrüstbar, siehe Zubehör
- Mobile Schlauchregale mit 2 Lenk- und 2 Bockrollen (2 mit Feststeller)



i

Fachlasten: 100 kg
Feldlasten:
 Stationär: bis max. 500 kg
 Mobil: bis max. 300 kg
 (bei gleichmäßig verteilter Last)

Oberfläche: sendzimirverzinkt
Regalrahmen: T-Profile
Trapezlochung: Rastermaß 25 mm
Fachebenen: Schlauchauflageebenen



Die Ablaufrinne sorgt für problemloses Abfließen von Restwasser



Mobilität und Stabilität durch hochwertige Lenk- und Bockrollen

Stationär

Ausführung	B x T x H mm	Anzahl Böden Stück	Art.-Nr.	Euro
Grundfeld	1060 x 535 x 2000	3	E 827 960 B	338,-
Anbaufeld	1010 x 535 x 2000	3	E 827 961 B	282,-
Grundfeld	1060 x 535 x 2200	3	E 827 962 B	347,-
Anbaufeld	1010 x 535 x 2200	3	E 827 963 B	290,-
Grundfeld	1060 x 535 x 2500	4	E 827 964 B	446,-
Anbaufeld	1010 x 535 x 2500	4	E 827 965 B	381,-

Mobil

Ausführung	B x T x H mm	Anzahl Böden Stück	Art.-Nr.	Euro
Grundfeld	1060 x 535 x 1600	3	E 827 968 B	607,-

Zubehör

Ausführung	Breite mm	Art.-Nr.	Euro
Auflageebene, verzinkt, Traglast 100 kg	1000	E 827 966 B	78,-
Deckboden, verzinkt, Traglast 125 kg*	1000	E 827 967 B	18,50

*nur für feststehende Schlauchregale



Bei Bestellung von Zubehör ohne Hauptartikel können zusätzliche Versandkosten entstehen.

Vielzweck-Steckregale - Fachlast bis 230 kg

• Hohe Stabilität auch ohne Diagonalkreuze • Gitterböden aus vollverschweißten Vierkantröhrchen mit fest eingeschweißten Längsträgern, im Raster von 62,5 mm höhenverstellbar • Zur Lagerung von Kleinteilen können die Stahlrohrböden auch mit einer zusätzlichen Hartfaserplatte ausgestattet werden • Vielseitig für jeden Lager- und Archivierungsbedarf einsetzbar • Doppelseitig nutzbar • **Lieferumfang:** • Grundfeld mit 4 Regalständern und Anbaufeld mit 2 Regalständern



i

Fachlasten: 75-230 kg
Feldlasten: bis max. 1500 kg
 (bei gleichmäßig verteilter Last)
Oberfläche:
 Stützen RAL 7024 graphitgrau
 Böden RAL 7035 lichtgrau



Stahlrohrboden-
Strebenanzahl
variiert je nach Tiefe.



Hartfaserplatte
2,5 mm

Vollblech-
böden

!

Die Regalbreite 1500 mm mit einer Fachbodentraglast bis zu 125 kg ist besonders gut zur Ordner- und Archivlagerung geeignet.

?

Wie hoch ist die Ordnerkapazität?

Regalbreite	Fachbodentiefe 300 mm	Fachbodentiefe 600 mm
1000 mm =	12 Ordner/Fachboden	24 Ordner/Fachboden
1250 mm =	15 Ordner/Fachboden	30 Ordner/Fachboden
1500 mm =	18 Ordner/Fachboden	36 Ordner/Fachboden

Multiplizieren Sie nun die Anzahl der Ordner mit der Anzahl der Fachböden.



Mit Vollblechböden

- Feldbreite 1000 mm

Regaltiefe mm Fachlast kg Ausführung	300		400		500		600	
	Grundfeld	Anbaufeld	Grundfeld	Anbaufeld	Grundfeld	Anbaufeld	Grundfeld	Anbaufeld
Höhe 2000 mm 5 Böden	E 833 410 B 227,-	E 833 411 B 190,-	E 833 412 B 256,-	E 833 413 B 218,-	E 833 414 B 366,-	E 833 415 B 327,-	E 833 416 B 379,-	E 833 417 B 341,-
Höhe 2250 mm 6 Böden	E 833 430 B 271,-	E 833 431 B 227,-	E 833 432 B 303,-	E 833 433 B 262,-	E 833 434 B 427,-	E 833 435 B 389,-	E 833 436 B 446,-	E 833 437 B 404,-
Höhe 2500 mm 6 Böden	E 833 450 B 275,-	E 833 451 B 233,-	E 833 452 B 313,-	E 833 453 B 265,-	E 833 454 B 436,-	E 833 455 B 394,-	E 833 456 B 455,-	E 833 457 B 408,-
Höhe 2750 mm 7 Böden	E 833 470 B 313,-	E 833 471 B 265,-	E 833 472 B 356,-	E 833 473 B 309,-	E 833 474 B 503,-	E 833 475 B 451,-	E 833 476 B 518,-	E 833 477 B 471,-
Zubehör								
Fachboden, extra	E 833 490 B	33,50	E 833 491 B	37,-	E 833 492 B	58,-	E 833 493 B	61,-

Mit Stahlrohrböden

- Feldbreite 1000 mm

Regaltiefe mm Fachlast kg Ausführung	300		400		500		600	
	Grundfeld	Anbaufeld	Grundfeld	Anbaufeld	Grundfeld	Anbaufeld	Grundfeld	Anbaufeld
Höhe 2000 mm 5 Böden	E 832 600 B 208,-	E 832 601 B 170,-	E 832 602 B 227,-	E 832 603 B 189,-	E 832 604 B 252,-	E 832 605 B 214,-	E 832 606 B 265,-	E 832 607 B 227,-
Höhe 2250 mm 6 Böden	E 832 620 B 246,-	E 832 621 B 205,-	E 832 622 B 271,-	E 832 623 B 227,-	E 832 624 B 294,-	E 832 625 B 256,-	E 832 626 B 313,-	E 832 627 B 271,-
Höhe 2500 mm 6 Böden	E 832 640 B 255,-	E 832 641 B 208,-	E 832 642 B 280,-	E 832 643 B 233,-	E 832 644 B 303,-	E 832 645 B 261,-	E 832 646 B 323,-	E 832 647 B 275,-
Höhe 2750 mm 7 Böden	E 832 660 B 290,-	E 832 661 B 243,-	E 832 662 B 319,-	E 832 663 B 270,-	E 832 664 B 351,-	E 832 665 B 300,-	E 832 666 B 366,-	E 832 667 B 319,-
Zubehör								
Stahlrohrboden, extra	E 832 680 B	27,50	E 832 681 B	31,50	E 832 682 B	36,-	E 832 683 B	39,-
Hartfaserplatte	E 832 685 B	4,80	E 832 686 B	6,70	E 832 687 B	8,60	E 832 688 B	9,50

Mit Stahlrohrböden

- Feldbreite 1250 mm

Regaltiefe mm Fachlast kg Ausführung	300		400		500		600	
	Grundfeld	Anbaufeld	Grundfeld	Anbaufeld	Grundfeld	Anbaufeld	Grundfeld	Anbaufeld
Höhe 2000 mm 5 Böden	E 832 610 B 233,-	E 832 611 B 195,-	E 832 612 B 252,-	E 832 613 B 214,-	E 832 614 B 275,-	E 832 615 B 237,-	E 832 616 B 284,-	E 832 617 B 246,-
Höhe 2250 mm 6 Böden	E 832 630 B 275,-	E 832 631 B 237,-	E 832 632 B 300,-	E 832 633 B 256,-	E 832 634 B 328,-	E 832 635 B 284,-	E 832 636 B 337,-	E 832 637 B 294,-
Höhe 2500 mm 6 Böden	E 832 650 B 284,-	E 832 651 B 237,-	E 832 652 B 303,-	E 832 653 B 261,-	E 832 654 B 337,-	E 832 655 B 290,-	E 832 656 B 347,-	E 832 657 B 299,-
Höhe 2750 mm 7 Böden	E 832 670 B 322,-	E 832 671 B 275,-	E 832 672 B 351,-	E 832 673 B 303,-	E 832 674 B 380,-	E 832 675 B 331,-	E 832 676 B 395,-	E 832 677 B 346,-
Zubehör								
Stahlrohrboden, extra	E 832 690 B	32,50	E 832 691 B	36,-	E 832 692 B	41,-	E 832 693 B	43,-
Hartfaserplatte	E 832 695 B	5,80	E 832 696 B	8,60	E 832 697 B	9,50	E 832 698 B	10,50

Mit Stahlrohrböden

- Feldbreite 1500 mm

Regaltiefe mm Fachlast kg Ausführung	300		400		500		600	
	Grundfeld	Anbaufeld	Grundfeld	Anbaufeld	Grundfeld	Anbaufeld	Grundfeld	Anbaufeld
Höhe 2000 mm 5 Böden	E 833 400 B 247,-	E 833 401 B 214,-	E 833 402 B 265,-	E 833 403 B 227,-	E 833 404 B 294,-	E 833 405 B 256,-	E 833 406 B 309,-	E 833 407 B 271,-
Höhe 2250 mm 6 Böden	E 833 420 B 290,-	E 833 421 B 251,-	E 833 422 B 312,-	E 833 423 B 271,-	E 833 424 B 346,-	E 833 425 B 303,-	E 833 426 B 360,-	E 833 427 B 318,-
Höhe 2500 mm 6 Böden	E 833 440 B 299,-	E 833 441 B 256,-	E 833 442 B 319,-	E 833 443 B 275,-	E 833 444 B 356,-	E 833 445 B 309,-	E 833 446 B 370,-	E 833 447 B 328,-
Höhe 2750 mm 7 Böden	E 833 460 B 341,-	E 833 461 B 294,-	E 833 462 B 365,-	E 833 463 B 318,-	E 833 464 B 407,-	E 833 465 B 357,-	E 833 466 B 423,-	E 833 467 B 375,-
Zubehör								
Stahlrohrboden, extra	E 833 480 B	35,-	E 833 481 B	39,-	E 833 482 B	44,50	E 833 483 B	46,50
Hartfaserplatte	E 833 485 B	6,70	E 833 486 B	9,50	E 833 487 B	11,50	E 833 488 B	12,50



Bei Bestellung von Zubehör ohne Hauptartikel können zusätzliche Versandkosten entstehen.

Vielzweck-Steckregal für schwere Lasten - Fachlast bis 500 kg

- Einfache Montage durch Zusammenstecken der Elemente ohne Schrauben und Bolzen
- Stahlrohrböden und Vollblechböden werden in die Bohrungen der Ständer gesteckt
- Hohe Stabilität auch ohne Diagonalkreuze
- Zur Lagerung von Kleinteilen können die Stahlrohrböden optional mit einer Spanplatte ausgestattet werden
- Stahlrohrböden aus vollverschweißten Vierkanntrohhahmen mit fest eingeschweißten Längsträgern, im Raster von 62,5 mm höhenverstellbar
- Keine Diagonalkreuze für eine optimale doppelseitige Nutzung
- Entspricht den Richtlinien und Vorschriften der europäischen FEM 10.2.06, sowie dem Eurocode 2
- **Lieferumfang:** Grundfeld mit 4 Regalständern • Anbaufeld mit 2 Regalständern • Stahlrohr- bzw. Vollblechböden, gem. Tabellen

i

Fachlasten: 460-500 kg
Feldlasten: bis max. 2500 kg (bei gleichmäßig verteilter Last)
Oberfläche:
 Stützen RAL 7024 graphitgrau
 Stahlrohrböden 7024 graphitgrau

Lieferfarben
 Hochwertige Pulverbeschichtung

- Stützen RAL 7024 graphitgrau
- Fachböden RAL 7024 graphitgrau



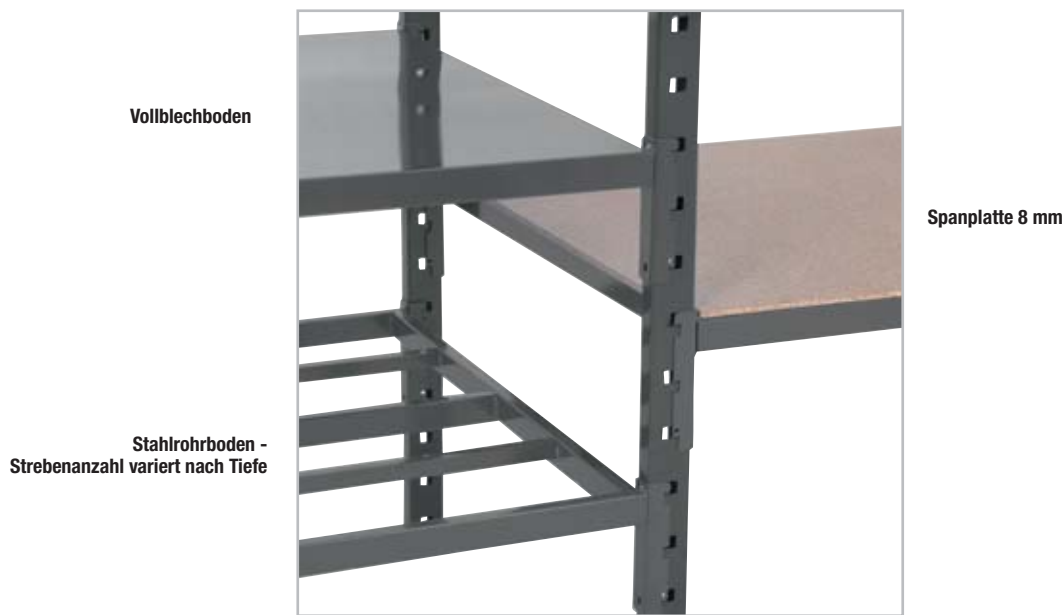

Mit Vollblechböden

- Feldbreite 1010 mm

Tiefe mm	600	500	800	500	1000	500
Fachlast kg	500	500	500	500	500	500
Ausführung	Grundfeld	Anbaufeld	Grundfeld	Anbaufeld	Grundfeld	Anbaufeld
4 Böden	E 198 2225 B	E 198 2226 B	E 198 2228 B	E 198 2229 B	E 198 2231 B	E 198 2232 B
Höhe 2000 mm	575,-	522,-	642,-	584,-	712,-	646,-
Zubehör						
Vollblechboden, extra	E 198 2227 B	114,-	E 198 2230 B	128,-	E 198 2233 B	147,-

Mit Vollblechböden

- Feldbreite 1260 mm

Tiefe mm	600	800	1000
Fachlast kg	460	460	460
Ausführung	Grundfeld	Anbaufeld	Grundfeld
4 Böden	E 198 2234 B	E 198 2235 B	E 198 2240 B
Höhe 2000 mm	636,-	579,-	774,-
Zubehör			
Vollblechboden, extra	E 198 2236 B	128,-	E 198 2242 B

Mit Stahlrohrböden

- Feldbreite 1010 mm

Tiefe mm	600	500	800	500	1000	500
Fachlast kg	500	500	500	500	500	500
Ausführung	Grundfeld	Anbaufeld	Grundfeld	Anbaufeld	Grundfeld	Anbaufeld
4 Böden	E 198 2243 B	E 198 2244 B	E 198 2247 B	E 198 2248 B	E 198 2251 B	E 198 2252 B
Höhe 2000 mm	398,-	246,-	427,-	266,-	461,-	280,-
Zubehör						
Stahlrohrboden, extra	E 198 2246 B	70,-	E 198 2250 B	77,-	E 198 2254 B	90,-
Spanplattenauflage, VE 4 Stück	E 198 2245 B	69,-	E 198 2249 B	80,-	E 198 2253 B	100,-

Mit Stahlrohrböden

- Feldbreite 1260 mm

Tiefe mm	600	800	1000
Fachlast kg	460	460	460
Ausführung	Grundfeld	Anbaufeld	Grundfeld
4 Böden	E 198 2255 B	E 198 2256 B	E 198 2260 B
Höhen 2000 mm	436,-	379,-	489,-
Zubehör			
Stahlrohrboden, extra	E 198 2258 B	79,-	E 198 2262 B
Spanplattenauflage, VE 4 Stück	E 198 2257 B	69,-	E 198 2261 B

Kunststoffregale

- Aus leichtem und extrem stabilem, korrosionsbeständigem Verbundstoff
- Material lässt sich leicht abwischen und die geschlossenen Regalauflagen sind spülmaschinenfest und antibakteriell
- Leichte Montage, Anpassung und Konfiguration
- Werkseitig montierte Pfostensätze beschleunigen den Aufbau
- Getrennte Schwalbenschwanzverbindungen (mit Links (L) oder Rechts (R) markiert), beschleunigen die Organisation und den Aufbau
- Kein Verkratzen, Absplittern, Verbeulen und keine Korrosion
- Einsetzbar für den Temperaturbereich von -38 °C bis +88 °C
- Lebenslange Garantie gegen Korrosion, wodurch unnötige Kosten für Ersatzbeschaffungen entfallen

i

Fachlasten: bis max. 190 kg
Feldlasten: bis max. 800 kg
(bei gleichmäßig verteilter Last)

Oberfläche: Komposite-Kunststoff
Fachebenen: Kunststoffböden



Aufstellung über Eck (Eckverbinder siehe Zubehör)
Geschlitzte Regalauflagen erhalten Sie auf Anfrage.

Grundfeld



Anbaufeld



Regalauflage



Tiefe 460 mm**Grundfelder**

Breite mm	765	915	1070	1220	1375	1525
Fachlast kg	190	190	190	190	190	180
4 Regalauflagen	E 640 9225 B	E 640 9226 B	E 640 9227 B	E 640 9228 B	E 641 1277 B	E 640 9229 B
Höhe 1830 mm	267,-	287,-	323,-	335,-	369,-	394,-

Anbaufelder

Breite mm	718	870	1023	1175	1328	1480
Fachlast kg	190	190	190	190	180	180
4 Regalauflagen	E 640 9230 B	E 640 9231 B	E 640 9232 B	E 640 9233 B	E 640 9234 B	E 640 9235 B
Höhe 1830 mm	218,-	242,-	272,-	283,-	316,-	341,-

Regalauflagen - Tiefe 460 mm

Breite mm	760	910	1070	1220	1380	1530
Traglast kg	190	190	190	190	180	180
Art.-Nr.	E 640 9260 B	E 640 9261 B	E 640 9262 B	E 640 9263 B	E 640 9264 B	E 640 9265 B
Euro	39,50	48,-	56,-	62,-	69,-	78,-

Tiefe 540 mm**Grundfelder**

Breite mm	765	915	1070	1220	1375	1525
Fachlast kg	190	190	190	190	180	180
4 Regalauflagen	E 640 9236 B	E 640 9237 B	E 640 9238 B	E 640 9239 B	E 640 9240 B	E 640 9241 B
Höhe 1830 mm	287,-	314,-	348,-	370,-	413,-	440,-

Anbaufelder

Breite mm	718	870	1023	1175	1328	1480
Fachlast kg	190	190	190	190	180	180
4 Regalauflagen	E 640 9242 B	E 640 9243 B	E 640 9244 B	E 640 9245 B	E 640 9246 B	E 640 9247 B
Höhe 1830 mm	237,-	271,-	299,-	320,-	358,-	377,-

Regalauflagen - Tiefe 540 mm

Breite mm	760	910	1070	1220	1380	1530
Traglast kg	190	190	190	190	180	180
Art.-Nr.	E 640 9266 B	E 640 9267 B	E 640 9268 B	E 640 9269 B	E 640 9270 B	E 640 9271 B
Euro	47,-	53,-	63,-	68,-	77,-	83,-

Tiefe 610 mm**Grundfelder**

Breite mm	765	915	1070	1220	1375	1525
Fachlast kg	190	190	190	190	180	180
4 Regalauflagen	E 640 9248 B	E 640 9249 B	E 640 9250 B	E 640 9251 B	E 640 9252 B	E 640 9253 B
Höhe 1830 mm	291,-	327,-	360,-	383,-	423,-	448,-

Anbaufelder

Breite mm	718	870	1023	1175	1328	1480
Fachlast kg	190	190	190	190	180	180
4 Regalauflagen	E 640 9254 B	E 640 9255 B	E 640 9256 B	E 640 9257 B	E 640 9258 B	E 640 9259 B
Höhe 1830 mm	248,-	279,-	311,-	334,-	365,-	394,-

Regalauflagen - Tiefe 610 mm

Breite mm	760	910	1070	1220	1380	1530
Traglast kg	190	190	190	190	180	180
Art.-Nr.	E 640 9272 B	E 640 9273 B	E 640 9274 B	E 640 9275 B	E 640 9276 B	E 640 9277 B
Euro	48,-	58,-	67,-	72,-	83,-	90,-

Zubehör**Eckverbinder**

- Für die maximale Nutzung der Auflagefläche
- Verwenden Sie einen Satz pro Regalboden zur Verbindung der Grund- und Anbaufelder in den Ecken
- Verbinden von 4 oder 5 Regalauflagen zwischen zwei Grundfelder (zwei Sätze pro Regalboden erforderlich)
- Bei Aufstellung über Eck, sinkt die Fachlast auf 130 kg und die Feldlast auf 590 kg
- **VE 2 Stück**



Art.-Nr.	Euro/VE
E 640 9278 B	4,50



Bei Bestellung von Zubehör ohne Hauptartikel können zusätzliche Versandkosten entstehen.

Lebensmittel-Steckregale

• Ideal für die professionelle und hygienische Lagerung in Küchen und Großküchen • Speziell für die Lagerung von trockenen Lebensmitteln oder für Lebensmittel in Behältern oder Umverpackungen • Temperaturbeständig von -20 °C bis +40 °C • Die eingebrannte Beschichtung ist schwitzwasserfest, besonders robust und ohne Blasenbildung • Zertifizierte Beschichtung entspricht den Anforderungen des Lebensmittel- und Futtermittelgesetzes (LFGB) und der Verordnung (EG) Nr. 1935/2004 (3) • Sehr gute Reinigungsfähigkeit - Schmutz und Mikroorganismen sind leicht zu entfernen

Sicherheitshinweis: Regale mit einem Höhen-/Tiefenverhältnis größer als 5:1 müssen gegen Kippen gesichert werden

i

Fachlasten: bis max. 150 kg
Feldlasten: bis max. 1700 kg
 (bei gleichmäßig verteilter Last)

Oberfläche: Hygiene-Beschichtung in weiß, ähnlich RAL 9010
Regalrahmen: T-Profile und Verbinderbleche
Aussteifung: durch Diagonalstreben
Fachebenen: Stahlfachboden mit 40 mm Bodenabkantung

Planungshinweise:

- **Außenmaße:**
 Breite Grundfeld 1060 mm
 Breite Anbaufeld 1010 mm
 Tiefe + 35 mm



Wandverankerung

- Verstellbar bis 45 mm
- Hygiene-Beschichtung in weiß, ähnlich RAL 9010

Art.-Nr.	Euro
E 198 9910 B	14,50

Höhe 2000 mm

- Feldlast 1600 kg

B x T mm	1000 x 300		1000 x 400		1000 x 500		1000 x 600		1000 x 800	
	Fachlast kg	150	150	145	145	140	140	140	130	130
Ausführung	Grundfeld	Anbaufeld	Grundfeld	Anbaufeld	Grundfeld	Anbaufeld	Grundfeld	Anbaufeld	Grundfeld	Anbaufeld
Höhe 2000 mm	E 198 9875 B	E 198 9876 B	E 198 9877 B	E 198 9878 B	E 198 9879 B	E 198 9880 B	E 198 9881 B	E 198 9882 B	E 198 9883 B	E 198 9884 B
5 Fachböden	282,-	212,-	304,-	234,-	333,-	263,-	367,-	290,-	432,-	353,-
Zubehör										
Fachboden, extra	E 198 9905 B	28,50	E 198 9906 B	34,-	E 198 9907 B	38,-	E 198 9908 B	43,-	E 198 9909 B	55,-

Höhe 2500 mm

- Feldlast 1000 kg

B x T mm	1000 x 300		1000 x 400		1000 x 500		1000 x 600		1000 x 800	
	Fachlast kg	150	150	145	145	140	140	140	130	130
Ausführung	Grundfeld	Anbaufeld	Grundfeld	Anbaufeld	Grundfeld	Anbaufeld	Grundfeld	Anbaufeld	Grundfeld	Anbaufeld
Höhe 2500 mm	E 198 9885 B	E 198 9886 B	E 198 9887 B	E 198 9888 B	E 198 9889 B	E 198 9890 B	E 198 9891 B	E 198 9892 B	E 198 9893 B	E 198 9894 B
6 Fachböden	338,-	254,-	367,-	282,-	403,-	311,-	438,-	353,-	523,-	424,-
Zubehör										
Fachboden, extra	E 198 9905 B	28,50	E 198 9906 B	34,-	E 198 9907 B	38,-	E 198 9908 B	43,-	E 198 9909 B	55,-

Höhe 3000 mm

- Feldlast 1700 kg

B x T mm	1000 x 300		1000 x 400		1000 x 500		1000 x 600		1000 x 800	
	Fachlast kg	150	150	145	145	140	140	140	130	130
Ausführung	Grundfeld	Anbaufeld	Grundfeld	Anbaufeld	Grundfeld	Anbaufeld	Grundfeld	Anbaufeld	Grundfeld	Anbaufeld
Höhe 3000 mm	E 198 9895 B	E 198 9896 B	E 198 9897 B	E 198 9898 B	E 198 9899 B	E 198 9900 B	E 198 9901 B	E 198 9902 B	E 198 9903 B	E 198 9904 B
7 Fachböden	390,-	290,-	424,-	311,-	460,-	362,-	503,-	403,-	602,-	494,-
Zubehör										
Fachboden, extra	E 198 9905 B	28,50	E 198 9906 B	34,-	E 198 9907 B	38,-	E 198 9908 B	43,-	E 198 9909 B	55,-



i

Fachlasten: bis max. 150 kg
Feldlasten: bis max. 1700 kg
 (bei gleichmäßig verteilter Last)

Oberfläche:
 Antibakterielle-Beschichtung in weiß,
 ähnlich RAL 9016
Regalrahmen: T-Profile und
 Verbinderbleche
Aussteifung: durch Diagonalstreben
Fachebenen: Stahlfachboden mit
 40 mm Bodenabkantung

Planungshinweise:
 • **Außenmaße:**
 Breite Grundfeld 1060 mm
 Breite Anbaufeld 1010 mm
 Tiefe +35 mm

Antibakterielle Steckregale

• Ideal für die professionelle Lagerhaltung in Krankenhäusern und medizinischen Einrichtungen • Bakterienhemmende Beschichtung basierend auf der Störung des Stoffwechsels der Bakterien • Zertifiziert nach ISO 22196 gegen Staphylococcus aureus, Pseudomonas aeruginosa und gegen E-Coli Bakterien durch unabhängiges Institut • Antibakterielle Reduktionswirkung liegt nachweislich bei 99,99 % • Eingebraunte, besonders robuste Beschichtung • Zertifiziert gemäß SOP der QualityLabs BT GmbH - Werkstoff mit antimikrobiell wirksamer Oberfläche

Sicherheitshinweis: Regale mit einem Höhen-/Tiefenverhältnis größer als 5:1 müssen gegen Kippen gesichert werden



Wandverankerung

- Verstellbar bis 45 mm
- Antibakterielle Beschichtung in weiß, ähnlich RAL 9016

Art.-Nr.	Euro
E 198 9874 B	14,50

! Gegen die Verbreitung von Bakterien!

Höhe 2000 mm

- Feldlast 1600 kg

B x T mm	1000 x 300		1000 x 400		1000 x 500		1000 x 600		1000 x 800	
Fachlast kg	150	150	145	145	140	140	140	140	130	130
Ausführung	Grundfeld	Anbaufeld	Grundfeld	Anbaufeld	Grundfeld	Anbaufeld	Grundfeld	Anbaufeld	Grundfeld	Anbaufeld
Höhe 2000 mm	E 198 9911 B	E 198 9912 B	E 198 9913 B	E 198 9914 B	E 198 9915 B	E 198 9916 B	E 198 9917 B	E 198 9918 B	E 198 9919 B	E 198 9920 B
5 Fachböden	395,-	311,-	446,-	353,-	489,-	395,-	545,-	451,-	650,-	551,-
Zubehör	E 198 9941 B		E 198 9942 B		E 198 9943 B		E 198 9944 B		E 198 9945 B	
Fachboden, extra		44,50		55,-		62,-		71,-		90,-

Höhe 2500 mm

- Feldlast 1000 kg

B x T mm	1000 x 300		1000 x 400		1000 x 500		1000 x 600		1000 x 800	
Fachlast kg	150	150	145	145	140	140	140	140	130	130
Ausführung	Grundfeld	Anbaufeld	Grundfeld	Anbaufeld	Grundfeld	Anbaufeld	Grundfeld	Anbaufeld	Grundfeld	Anbaufeld
Höhe 2500 mm	E 198 9921 B	E 198 9922 B	E 198 9923 B	E 198 9924 B	E 198 9925 B	E 198 9926 B	E 198 9927 B	E 198 9928 B	E 198 9929 B	E 198 9930 B
6 Fachböden	480,-	376,-	537,-	424,-	602,-	480,-	664,-	545,-	799,-	672,-
Zubehör	E 198 9941 B		E 198 9942 B		E 198 9943 B		E 198 9944 B		E 198 9945 B	
Fachboden, extra		44,50		55,-		62,-		71,-		90,-

Höhe 3000 mm

- Feldlast 1700 kg

B x T mm	1000 x 300		1000 x 400		1000 x 500		1000 x 600		1000 x 800	
Fachlast kg	150	150	145	145	140	140	140	140	130	130
Ausführung	Grundfeld	Anbaufeld	Grundfeld	Anbaufeld	Grundfeld	Anbaufeld	Grundfeld	Anbaufeld	Grundfeld	Anbaufeld
Höhe 3000 mm	E 198 9931 B	E 198 9932 B	E 198 9933 B	E 198 9934 B	E 198 9935 B	E 198 9936 B	E 198 9937 B	E 198 9938 B	E 198 9939 B	E 198 9940 B
7 Fachböden	551,-	432,-	621,-	494,-	686,-	559,-	763,-	629,-	918,-	771,-
Zubehör	E 198 9941 B		E 198 9942 B		E 198 9943 B		E 198 9944 B		E 198 9945 B	
Fachboden, extra		44,50		55,-		62,-		71,-		90,-



Bei Bestellung von Zubehör ohne Hauptartikel können zusätzliche Versandkosten entstehen.

Edelstahl-Steckregale - Fachlast 150 kg

• Ideal für Feucht- und Kühlräume, Küchen, Gastronomie und Lebensmittelbereiche sowie für medizinische Einrichtungen wie Labore (alle Teile aus Edelstahl V2A) • Beständig gegen Kälte, Wärme, Nässe und viele Chemikalien • Im praktischen Baukastenprinzip • Einfache, schraubenlose Steckmontage • Zur optimalen Raumausnutzung auch über Eck stellbar und problemlos zu erweitern • Regalständer, -böden und -roste aus CrNi 1.4301, hygienisch einwandfrei und leicht zu reinigen • Regalständer aus Vierkantrohr 25 x 25 mm mit herausdrehbaren Füßen und oberen Abschlusskappen aus Kunststoff • Regalböden und -roste im Raster 150 mm in Regalständer einhängbar • Geschlossene Regalböden 0,8-1,0 mm stark, Oberfläche gebürstet, allseitig 40 mm abgekantet, Längsseiten mit Umfaltung nach innen • Regalroste aus 1,5 mm starken, längslaufenden, ungleichschenkligen U-Profilen mit eingepressten Rundrohren Ø 12 mm • Diagonalkreuze aus Flachmaterial 25 x 2 mm garantieren eine hohe Standfestigkeit • Eckverbindungsklammern ermöglichen die Aufstellung über Eck (bitte 2 Stück/Regalboden bzw. -rost separat bestellen)

• **Lieferumfang:** • Grundfeld mit 2 Ständerrahmen, Anbaufeld mit 1 Ständerrahmen, je nach Ausführung 4 geschlossene Regalböden oder Regalroste, Grundfeld mit Diagonalkreuz

i

Fachlasten: 150 kg
Feldlasten: bis max. 1200 kg
(bei gleichmäßig verteilter Last)

Oberfläche: Edelstahl (V2A),
Werkstoff: 1.4301.

Planungshinweise:

- Nutzbare Tiefe der Böden = Nennmaß - 67 mm (Gesamttiefe des Regals entspricht Nennmaß)
- Nutzbare Breite der Böden und Roste zwischen Einhängenasen = Nennmaß - 25 mm

!**Hygienisch einwandfrei - Ideal für:**

- Feucht- und Kühlräume
- Küchen-, Gastronomie- und Lebensmittelbereiche
- Medizinische Einrichtungen wie Labore

**!**

**Auch lieferbar mit 1500 mm oder 2000 mm Höhe sowie mit 300 mm, 600 mm oder 800 mm Tiefe!
Bitte fragen Sie an, wir unterbreiten Ihnen gerne unser Angebot!**



Regalboden (geschlossen)



Regalrost

Mit Regalboden

T x H mm Regalausführung Breite mm	400 x 1800 Grundfeld	Anbaufeld	500 x 1800 Grundfeld	Anbaufeld
600	E 604 2835 B	E 604 2836 B	E 604 2856 B	E 604 2857 B
Euro	459,-	351,-	524,-	427,-
Boden, extra	E 604 2837 B		E 604 2858 B	39,50
800	E 604 2838 B	E 604 2839 B	E 604 2859 B	E 604 2860 B
Euro	465,-	367,-	519,-	411,-
Boden, extra	E 604 2840 B		E 604 2861 B	42,50
900	E 604 2841 B	E 604 2842 B	E 604 2862 B	E 604 2863 B
Euro	478,-	372,-	541,-	433,-
Boden, extra	E 604 2843 B	46,-	E 604 2864 B	117,-
1000	E 604 2844 B	E 604 2845 B	E 604 2865 B	E 604 2866 B
Euro	482,-	376,-	569,-	462,-
Boden, extra	E 604 2846 B	40,-	E 604 2867 B	130,-
1200	E 604 2847 B	E 604 2848 B	E 604 2868 B	E 604 2869 B
Euro	541,-	435,-	598,-	486,-
Boden, extra	E 604 2849 B	110,-	E 604 2870 B	113,-
1400	E 604 2850 B	E 604 2851 B	E 604 2871 B	E 604 2872 B
Euro	669,-	563,-	719,-	605,-
Boden, extra	E 604 2852 B	146,-	E 604 2873 B	157,-
1500	E 604 2853 B	E 604 2854 B	E 604 2874 B	E 604 2875 B
Euro	682,-	591,-	786,-	670,-
Boden, extra	E 604 2855 B	152,-	E 604 2876 B	182,-

Mit Regalrosten

T x H mm Regalausführung Breite mm	400 x 1800 Grundfeld	Anbaufeld	500 x 1800 Grundfeld	Anbaufeld
600	E 604 2877 B	E 604 2878 B	E 604 2898 B	E 604 2899 B
Euro	542,-	434,-	581,-	474,-
Rost, extra	E 604 2879 B	122,-	E 604 2900 B	137,-
800	E 604 2880 B	E 604 2881 B	E 604 2901 B	E 604 2902 B
Euro	601,-	500,-	629,-	521,-
Rost, extra	E 604 2882 B	138,-	E 604 2903 B	136,-
900	E 604 2883 B	E 604 2884 B	E 604 2904 B	E 604 2905 B
Euro	618,-	512,-	678,-	566,-
Rost, extra	E 604 2885 B	144,-	E 604 2906 B	161,-
1000	E 604 2886 B	E 604 2887 B	E 604 2907 B	E 604 2908 B
Euro	627,-	521,-	686,-	575,-
Rost, extra	E 604 2888 B	145,-	E 604 2909 B	163,-
1200	E 604 2889 B	E 604 2890 B	E 604 2910 B	E 604 2911 B
Euro	695,-	590,-	745,-	633,-
Rost, extra	E 604 2891 B	169,-	E 604 2912 B	179,-
1400	E 604 2892 B	E 604 2893 B	E 604 2913 B	E 604 2914 B
Euro	740,-	636,-	778,-	667,-
Rost, extra	E 604 2894 B	177,-	E 604 2915 B	184,-
1500	E 604 2895 B	E 604 2896 B	E 604 2916 B	E 604 2917 B
Euro	784,-	675,-	818,-	707,-
Rost, extra	E 604 2897 B	183,-	E 604 2918 B	193,-



Zubehör

Kunststoff-Eckverbindungsklammer

- Für die Aufstellung über Eck bitte 2 Stück je Auflage und Seite bestellen

Art.-Nr.	Euro
E 604 2926 B	10,50

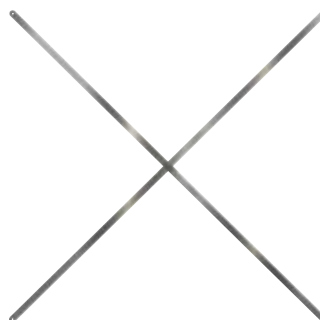

Diagonalkreuze

- Bitte für jedes 3. Anbaufeld mitbestellen

für Fachbreite mm	Art.-Nr.	Euro
600	E 604 2919 B	24,-
800	E 604 2920 B	25,-
900	E 604 2921 B	26,-
1000	E 604 2922 B	27,-
1200	E 604 2923 B	27,50
1400	E 604 2924 B	29,-
1500	E 604 2925 B	30,-

Schraubregale - Fachlast 150-250 kg

• Als preiswertes Fachbodenregal erfüllt dieses System in klassischer Bauweise die Anforderungen an ein flexibles und robustes Regal für Lager, Werkstatt und Büro • Montagematerial und Kunststofffüße in Grund- und Anbaufeldern enthalten • Das Montagematerial für den Zusatzboden (Schrauben oder Fachbodenträger) bitte separat mitbestellen, siehe Zubehör

800 mm tiefe Regale und weiteres Zubehör erhalten Sie bei uns gerne auf Anfrage!

Sicherheitshinweis:

Wenn die Regalhöhe mehr als das vierfache der Regaltiefe beträgt, sind die Regale gegen Umkippen zu sichern



i

Fachlasten: 150 kg (Bei Anbaufeldern verringern sich die Fachlasten pro Fachboden um 20 kg)
Feldlasten: bis max. 1200 kg (bei gleichmäßig verteilter Last)

Oberfläche: standardmäßig sendzimirverzinkt, auf Anfrage pulverbeschichtet
Winkelprofile: 35 x 35 x 1,5 mm
Trapezlochung: Rastermaß 25 mm
Aussteifung: durch Eckwinkel
Füße: Kunststoff, schwarz
Fachebenen: Stahlfachboden mit 40 mm Rohrkante

Planungshinweise:

- **Außenmaße:**
Breite Grundfeld + 6 mm
Breite Anbaufeld + 3 mm
Tiefe + 2 mm



Auch als Büroregal einsetzbar



Feldbreite 870 mm

Regaltiefe mm Ausführung	300		400		500		600	
	Grundfeld	Anbaufeld	Grundfeld	Anbaufeld	Grundfeld	Anbaufeld	Grundfeld	Anbaufeld
Höhe 2000 mm 5 Fachböden	E 871 016 B 166,-	E 871 017 B 124,-	E 871 010 B 187,-	E 871 011 B 146,-	E 871 012 B 197,-	E 871 013 B 156,-	E 871 014 B 212,-	E 871 015 B 171,-
Höhe 2500 mm 6 Fachböden	E 871 024 B 197,-	E 871 025 B 150,-	E 871 018 B 218,-	E 871 019 B 171,-	E 871 020 B 234,-	E 871 021 B 187,-	E 871 022 B 249,-	E 871 023 B 203,-
Höhe 3000 mm 7 Fachböden	E 871 032 B 234,-	E 871 033 B 171,-	E 871 026 B 259,-	E 871 027 B 203,-	E 871 028 B 275,-	E 871 029 B 218,-	E 871 030 B 296,-	E 871 031 B 244,-
Fachboden, extra	E 871 290 B	19,-	E 871 034 B	22,-	E 871 035 B	24,-	E 871 036 B	28,-

Feldbreite 1000 mm

Regaltiefe mm Ausführung	300		400		500		600	
	Grundfeld	Anbaufeld	Grundfeld	Anbaufeld	Grundfeld	Anbaufeld	Grundfeld	Anbaufeld
Höhe 2000 mm 5 Fachböden	E 871 046 B 171,-	E 871 047 B 134,-	E 871 040 B 187,-	E 871 041 B 150,-	E 871 042 B 203,-	E 871 043 B 166,-	E 871 044 B 218,-	E 871 045 B 181,-
Höhe 2500 mm 6 Fachböden	E 871 054 B 203,-	E 871 055 B 156,-	E 871 048 B 228,-	E 871 049 B 181,-	E 871 050 B 244,-	E 871 051 B 197,-	E 871 052 B 265,-	E 871 053 B 218,-
Höhe 3000 mm 7 Fachböden	E 871 062 B 244,-	E 871 063 B 181,-	E 871 056 B 265,-	E 871 057 B 212,-	E 871 058 B 291,-	E 871 059 B 234,-	E 871 060 B 312,-	E 871 061 B 259,-
Fachboden, extra	E 871 291 B	20,-	E 871 064 B	23,-	E 871 065 B	26,-	E 871 066 B	28,50

Feldbreite 1280 mm

Regaltiefe mm Ausführung	300		400		500		600	
	Grundfeld	Anbaufeld	Grundfeld	Anbaufeld	Grundfeld	Anbaufeld	Grundfeld	Anbaufeld
Höhe 2000 mm 5 Fachböden	E 871 076 B 218,-	E 871 077 B 171,-	E 871 070 B 234,-	E 871 071 B 197,-	E 871 072 B 249,-	E 871 073 B 212,-	E 871 074 B 265,-	E 871 075 B 228,-
Höhe 2500 mm 6 Fachböden	E 871 084 B 259,-	E 871 085 B 212,-	E 871 078 B 275,-	E 871 079 B 228,-	E 871 080 B 296,-	E 871 081 B 249,-	E 871 082 B 322,-	E 871 083 B 275,-
Höhe 3000 mm 7 Fachböden	E 871 092 B 306,-	E 871 093 B 244,-	E 871 086 B 328,-	E 871 087 B 275,-	E 871 088 B 353,-	E 871 089 B 296,-	E 871 090 B 375,-	E 871 091 B 322,-
Fachboden, extra	E 871 292 B	28,50	E 871 094 B	30,50	E 871 095 B	36,50	E 871 096 B	39,-





i

Fachlasten: 250 kg
(Bei Anbaufeldern verringern sich die Fachlasten pro Fachboden um 20 kg)
Feldlasten: bis max. 1400 kg
(bei gleichmäßig verteilter Last)

Oberfläche: standardmäßig sendzimirverzinkt, auf Anfrage pulverbeschichtet
Winkelprofile: 40 x 40 x 2 mm
Trapezlochung: Rastermaß 25 mm
Aussteifung: durch Eckwinkel
FüÙe: Kunststoff, schwarz
Fachebenen: Stahlfachboden mit 40 mm Rohrkante

Planungshinweise:

- **AußenmaÙe:**
 - Breite Grundfeld + 7 mm
 - Breite Anbaufeld + 4 mm
 - Tiefe + 3 mm

!

Weitere Einzelteile und passendes Zubehör erhalten Sie gerne auf Anfrage!

Feldbreite 870 mm

Regaltiefe mm	400		500		600	
Ausführung	Grundfeld	Anbaufeld	Grundfeld	Anbaufeld	Grundfeld	Anbaufeld
Höhe 2000 mm	E 871 100 B	E 871 101 B	E 871 102 B	E 871 103 B	E 871 104 B	E 871 105 B
5 Fachböden	228,-	181,-	244,-	187,-	259,-	212,-
Höhe 2500 mm	E 871 108 B	E 871 109 B	E 871 110 B	E 871 111 B	E 871 112 B	E 871 113 B
6 Fachböden	265,-	212,-	281,-	228,-	306,-	249,-
Höhe 3000 mm	E 871 116 B	E 871 117 B	E 871 118 B	E 871 119 B	E 871 120 B	E 871 121 B
7 Fachböden	322,-	249,-	338,-	265,-	359,-	296,-
Fachboden, extra	E 871 124 B	26,-	E 871 125 B	28,50	E 871 126 B	31,50

Feldbreite 1000 mm

Regaltiefe mm	400		500		600	
Ausführung	Grundfeld	Anbaufeld	Grundfeld	Anbaufeld	Grundfeld	Anbaufeld
Höhe 2000 mm	E 871 130 B	E 871 131 B	E 871 132 B	E 871 133 B	E 871 134 B	E 871 135 B
5 Fachböden	234,-	187,-	249,-	203,-	275,-	218,-
Höhe 2500 mm	E 871 138 B	E 871 139 B	E 871 140 B	E 871 141 B	E 871 142 B	E 871 143 B
6 Fachböden	275,-	218,-	296,-	244,-	322,-	265,-
Höhe 3000 mm	E 871 146 B	E 871 147 B	E 871 148 B	E 871 149 B	E 871 150 B	E 871 151 B
7 Fachböden	328,-	259,-	353,-	281,-	385,-	312,-
Fachboden, extra	E 871 154 B	28,-	E 871 155 B	30,50	E 871 156 B	36,50

Feldbreite 1280 mm

Tiefe mm	400		500		600	
Ausführung	Grundfeld	Anbaufeld	Grundfeld	Anbaufeld	Grundfeld	Anbaufeld
Höhe 2000 mm	E 871 160 B	E 871 161 B	E 871 162 B	E 871 163 B	E 871 164 B	E 871 165 B
5 Fachböden	281,-	234,-	306,-	259,-	328,-	281,-
Höhe 2500 mm	E 871 168 B	E 871 169 B	E 871 170 B	E 871 171 B	E 871 172 B	E 871 173 B
6 Fachböden	338,-	281,-	369,-	306,-	390,-	338,-
Höhe 3000 mm	E 871 176 B	E 871 177 B	E 871 178 B	E 871 179 B	E 871 180 B	E 871 181 B
7 Fachböden	399,-	328,-	430,-	359,-	461,-	390,-
Fachboden, extra	E 871 184 B	39,-	E 871 185 B	43,-	E 871 186 B	46,-

Zubehör

Ausführung	Art.-Nr.	Euro
Linsenschraube, M6x12, inkl. Mutter mit Sperrverzahnung	E 871 315 B	0,50
Linsenschraube, M6x16, inkl. Mutter mit Sperrverzahnung	E 871 316 B	0,50
Sechskantschraube, M6x12, inkl. Mutter mit Sperrverzahnung	E 871 317 B	0,50
Sechskantschraube, M6x16, inkl. Mutter mit Sperrverzahnung	E 871 318 B	0,50
Fachbodenträger, verzinkt	E 871 319 B	1,-



Bei Bestellung von Zubehör ohne Hauptartikel können zusätzliche Versandkosten entstehen.

Großfachregale - Fachlast 250-350 kg

mit Spanplattenböden

- Durch Grund- und Anbaufelder lässt sich das System an alle gewünschten Abmessungen anpassen
- Rastermaß 25 mm für eine flexible Anordnung der Fachebenen
- Keine zusätzliche Regalaussteifung nötig
- Beidseitige Regalnutzung möglich
- Feldbreiten bis 1695 mm, Fachtiefen bis 600 mm

Mögliche Anwendungsbereiche:

- Reifen- und Felgenregele bis hin zur Mehrgeschossanlage
- Kleinteileregele mit Gitterkörben, Gitterwannen und Schüttensets
- Archivregale



i

Fachlasten: 250 kg und 350 kg
Feldlasten: bis max. 2000 kg
(bei gleichmäßig verteilter Last)

Oberfläche: sendzimirverzinkt
Regalrahmen: T-Profile
Trapezlochung: Rastermaß 25 mm
Fachebenen: Stufenbalken mit Spanplattenböden 16 mm, P4

Planungshinweise:

- Feldbreiten sind Achsmaße
- **Außenmaße:**
Breite Grundfeld + 56 mm
Breite Anbaufeld + 0 mm
Regaltiefe + 26 mm

Fachlast 250 kg

Feldbreite 1005 mm

Regaltiefe mm Ausführung	300		400		500		600	
	Grundfeld	Anbaufeld	Grundfeld	Anbaufeld	Grundfeld	Anbaufeld	Grundfeld	Anbaufeld
Höhe 2000 mm 5 Fachebenen	E 871 360 B 234,-	E 871 361 B 181,-	E 871 362 B 249,-	E 871 363 B 197,-	E 871 364 B 259,-	E 871 365 B 203,-	E 871 366 B 275,-	E 871 367 B 212,-
Höhe 2500 mm 6 Fachebenen	E 871 368 B 281,-	E 871 369 B 218,-	E 871 370 B 301,-	E 871 371 B 234,-	E 871 372 B 322,-	E 871 373 B 249,-	E 871 374 B 338,-	E 871 375 B 259,-
Höhe 3000 mm 7 Fachebenen	E 871 376 B 328,-	E 871 377 B 259,-	E 871 378 B 353,-	E 871 379 B 275,-	E 871 380 B 369,-	E 871 381 B 291,-	E 871 382 B 385,-	E 871 383 B 306,-
Zubehör								
Fachboden, extra	E 871 384 B 26,-		E 871 385 B 28,-		E 871 386 B 30,50		E 871 387 B 31,50	



Feldbreite 1285 mm

Regaltiefe mm Ausführung	300		400		500		600	
	Grundfeld	Anbaufeld	Grundfeld	Anbaufeld	Grundfeld	Anbaufeld	Grundfeld	Anbaufeld
Höhe 2000 mm 5 Fachebenen	E 871 390 B 265,-	E 871 391 B 212,-	E 871 392 B 281,-	E 871 393 B 228,-	E 871 394 B 296,-	E 871 395 B 244,-	E 871 396 B 312,-	E 871 397 B 259,-
Höhe 2500 mm 6 Fachebenen	E 871 398 B 322,-	E 871 399 B 259,-	E 871 400 B 343,-	E 871 401 B 275,-	E 871 402 B 369,-	E 871 403 B 291,-	E 871 404 B 385,-	E 871 405 B 312,-
Höhe 3000 mm 7 Fachebenen	E 871 406 B 375,-	E 871 407 B 306,-	E 871 408 B 399,-	E 871 409 B 322,-	E 871 410 B 422,-	E 871 411 B 338,-	E 871 412 B 446,-	E 871 413 B 359,-
Zubehör								
Fachboden, extra	E 871 414 B 34,50		E 871 415 B 36,50		E 871 416 B 37,50		E 871 417 B 40,-	

Feldbreite 1695 mm

Regaltiefe mm Ausführung	300		400		500		600	
	Grundfeld	Anbaufeld	Grundfeld	Anbaufeld	Grundfeld	Anbaufeld	Grundfeld	Anbaufeld
Höhe 2000 mm 5 Fachebenen	E 871 420 B 312,-	E 871 421 B 265,-	E 871 422 B 338,-	E 871 423 B 281,-	E 871 424 B 353,-	E 871 425 B 296,-	E 871 426 B 375,-	E 871 427 B 312,-
Höhe 2500 mm 6 Fachebenen	E 871 428 B 385,-	E 871 429 B 322,-	E 871 430 B 406,-	E 871 431 B 338,-	E 871 432 B 430,-	E 871 433 B 359,-	E 871 434 B 453,-	E 871 435 B 385,-
Höhe 3000 mm 7 Fachebenen	E 871 436 B 446,-	E 871 437 B 369,-	E 871 438 B 469,-	E 871 439 B 390,-	E 871 440 B 500,-	E 871 441 B 414,-	E 871 442 B 524,-	E 871 443 B 437,-
Zubehör								
Fachboden, extra	E 871 444 B 43,-		E 871 445 B 46,-		E 871 446 B 51,-		E 871 447 B 52,-	





Fachlast 350 kg
Feldbreite 1005 mm

Regaltiefe mm Ausführung	300		400		500		600	
	Grundfeld	Anbaufeld	Grundfeld	Anbaufeld	Grundfeld	Anbaufeld	Grundfeld	Anbaufeld
Höhe 2000 mm 5 Fachebenen	E 872 140 B 275,-	E 872 141 B 212,-	E 872 142 B 291,-	E 872 143 B 228,-	E 872 144 B 312,-	E 872 145 B 244,-	E 872 146 B 328,-	E 872 147 B 249,-
Höhe 2500 mm 6 Fachebenen	E 872 148 B 338,-	E 872 149 B 259,-	E 872 150 B 353,-	E 872 151 B 275,-	E 872 152 B 375,-	E 872 153 B 291,-	E 872 154 B 399,-	E 872 155 B 306,-
Höhe 3000 mm 7 Fachebenen	E 872 156 B 390,-	E 872 157 B 296,-	E 872 158 B 406,-	E 872 159 B 312,-	E 872 160 B 430,-	E 872 161 B 338,-	E 872 162 B 453,-	E 872 163 B 353,-
Zubehör								
Fachebene, extra	E 872 164 B	30,50	E 872 165 B	31,50	E 872 166 B	34,50	E 872 167 B	37,50

Feldbreite 1285 mm

Regaltiefe mm Ausführung	300		400		500		600	
	Grundfeld	Anbaufeld	Grundfeld	Anbaufeld	Grundfeld	Anbaufeld	Grundfeld	Anbaufeld
Höhe 2000 mm 5 Fachebenen	E 872 170 B 312,-	E 872 171 B 249,-	E 872 172 B 338,-	E 872 173 B 265,-	E 872 174 B 353,-	E 872 175 B 281,-	E 872 176 B 375,-	E 872 177 B 296,-
Höhe 2500 mm 6 Fachebenen	E 872 178 B 385,-	E 872 179 B 306,-	E 872 180 B 406,-	E 872 181 B 322,-	E 872 182 B 430,-	E 872 183 B 343,-	E 872 184 B 453,-	E 872 185 B 359,-
Höhe 3000 mm 7 Fachebenen	E 872 186 B 437,-	E 872 187 B 353,-	E 872 188 B 469,-	E 872 189 B 375,-	E 872 190 B 493,-	E 872 191 B 399,-	E 872 192 B 524,-	E 872 193 B 422,-
Zubehör								
Fachebene, extra	E 872 194 B	39,-	E 872 195 B	42,-	E 872 196 B	43,-	E 872 197 B	46,-

Feldbreite 1695 mm

Regaltiefe mm Ausführung	300		400		500		600	
	Grundfeld	Anbaufeld	Grundfeld	Anbaufeld	Grundfeld	Anbaufeld	Grundfeld	Anbaufeld
Höhe 2000 mm 5 Fachebenen	E 872 200 B 375,-	E 872 201 B 312,-	E 872 202 B 399,-	E 872 203 B 328,-	E 872 204 B 422,-	E 872 205 B 353,-	E 872 206 B 446,-	E 872 207 B 375,-
Höhe 2500 mm 6 Fachebenen	E 872 208 B 453,-	E 872 209 B 375,-	E 872 210 B 477,-	E 872 211 B 399,-	E 872 212 B 508,-	E 872 213 B 422,-	E 872 214 B 540,-	E 872 215 B 446,-
Höhe 3000 mm 7 Fachebenen	E 872 216 B 524,-	E 872 217 B 430,-	E 872 218 B 555,-	E 872 219 B 461,-	E 872 220 B 587,-	E 872 221 B 493,-	E 872 222 B 625,-	E 872 223 B 524,-
Zubehör								
Fachebene, extra	E 872 224 B	52,-	E 872 225 B	54,-	E 872 226 B	57,-	E 872 227 B	60,-



Bei Bestellung von Zubehör ohne Hauptartikel können zusätzliche Versandkosten entstehen.

1.1 1 Lager > 1.1 Regalsysteme Weitspannregale - Fachlast 400 kg

Weitspannregale - Fachlast 400 kg

- Universell einsetzbares Steckregalsystem für großvolumige Lagergüter • Schwerlaststrahlen inkl. Stahlfüße, verzinkt
- Schnelle und einfache Montage • Beliebig erweiterbar durch Grund- und Anbaufelder • Durch verwindungsfreie Längstraversen ist keine zusätzliche Aussteifung nötig • Wahlweise in 2000 mm, 2500 mm oder 3000 mm Höhe

Sicherheitshinweis:

Wenn die Regalhöhe mehr als das vierfache der Regaltiefe beträgt, sind die Regale gegen Umkippen zu sichern



i

Fachlasten: 400 kg
Feldlasten: bis max. 2500 kg
(bei gleichmäßig verteilter Last)

Oberfläche:
standardmäßig sendzimirverzinkt,
Längstraversen pulverbeschichtet
in RAL 5010 enzianblau

Regalrahmen:
T-Profile

Trapezlochung:
Rastermaß 25 mm

Aussteifung:
durch Tiefenriegel

Füße:
Stahl, verzinkt

Fachebenen:

• **Spanplattenboden:**
Längstraversen und Spanplattenboden 16 mm, P4. Zur Lastverteilung werden Tiefenstege mitgeliefert.

• **Stahlfachboden:**
Längstraversen und Stahlfachboden (verzinkt) mit 40 mm Rohrkante

Planungshinweise:

- **Feldbreiten** sind Achsmaße
- **Außenmaße:**
Breite Grundfeld + 56 mm
Breite Anbaufeld + 0 mm
Tiefe + 26 mm



Mit Stahlfachböden

Höhe 2000 mm

Breite mm	T x H mm	Anzahl Böden	Grundfeld Art.-Nr.	Euro	Anbaufeld Art.-Nr.	Euro
1750	400 x 2000	4	E 872 808 B	681,-	E 872 809 B	625,-
	500 x 2000	4	E 872 810 B	713,-	E 872 811 B	649,-
	600 x 2000	4	E 872 812 B	750,-	E 872 813 B	681,-
	800 x 2000	4	E 872 814 B	807,-	E 872 815 B	728,-
2010	400 x 2000	4	E 872 828 B	744,-	E 872 829 B	681,-
	500 x 2000	4	E 872 830 B	775,-	E 872 831 B	713,-
	600 x 2000	4	E 872 832 B	812,-	E 872 833 B	750,-
	800 x 2000	4	E 872 834 B	922,-	E 872 835 B	844,-
2570	400 x 2000	4	E 872 848 B	953,-	E 872 849 B	890,-
	500 x 2000	4	E 872 850 B	995,-	E 872 851 B	932,-
	600 x 2000	4	E 872 852 B	1.031,-	E 872 853 B	963,-
	800 x 2000	4	E 872 854 B	1.219,-	E 872 855 B	1.141,-

Höhe 2500 mm

Breite mm	T x H mm	Anzahl Böden	Grundfeld Art.-Nr.	Euro	Anbaufeld Art.-Nr.	Euro
1750	400 x 2500	4	E 872 868 B	709,-	E 872 869 B	630,-
	500 x 2500	4	E 872 870 B	734,-	E 872 871 B	665,-
	600 x 2500	4	E 872 872 B	769,-	E 872 873 B	694,-
	800 x 2500	4	E 872 874 B	783,-	E 872 875 B	692,-
2010	400 x 2500	4	E 872 888 B	719,-	E 872 889 B	658,-
	500 x 2500	4	E 872 890 B	750,-	E 872 891 B	679,-
	600 x 2500	4	E 872 892 B	785,-	E 872 893 B	714,-
	800 x 2500	4	E 872 894 B	900,-	E 872 895 B	809,-
2570	400 x 2500	4	E 873 008 B	931,-	E 873 009 B	873,-
	500 x 2500	4	E 873 010 B	959,-	E 873 011 B	897,-
	600 x 2500	4	E 873 012 B	1.021,-	E 873 013 B	928,-
	800 x 2500	4	E 873 014 B	1.201,-	E 873 015 B	1.120,-

Höhe 3000 mm

Breite mm	T x H mm	Anzahl Böden	Grundfeld Art.-Nr.	Euro	Anbaufeld Art.-Nr.	Euro
1750	400 x 3000	4	E 873 028 B	734,-	E 873 029 B	649,-
	500 x 3000	4	E 873 030 B	759,-	E 873 031 B	672,-
	600 x 3000	4	E 873 032 B	797,-	E 873 033 B	703,-
	800 x 3000	4	E 873 034 B	869,-	E 873 035 B	750,-
2010	400 x 3000	4	E 873 048 B	791,-	E 873 049 B	703,-
	500 x 3000	4	E 873 050 B	828,-	E 873 051 B	734,-
	600 x 3000	4	E 873 052 B	869,-	E 873 053 B	775,-
	800 x 3000	4	E 873 054 B	985,-	E 873 055 B	875,-
2570	400 x 3000	4	E 873 068 B	1.000,-	E 873 069 B	916,-
	500 x 3000	4	E 873 070 B	1.041,-	E 873 071 B	953,-
	600 x 3000	4	E 873 072 B	1.088,-	E 873 073 B	994,-
	800 x 3000	4	E 873 074 B	1.282,-	E 873 075 B	1.172,-

Zusatz-Fachebenen

Breite mm	Tiefe mm	Art.-Nr.	Euro
1750	400	E 873 100 B	140,-
	500	E 873 101 B	150,-
	600	E 873 102 B	156,-
2010	800	E 873 103 B	166,-
	400	E 873 104 B	156,-
	500	E 873 105 B	166,-
	600	E 873 106 B	171,-
2570	800	E 873 107 B	197,-
	400	E 873 108 B	212,-
	500	E 873 109 B	218,-
	600	E 873 110 B	228,-
	800	E 873 111 B	265,-





Mit Spanplattenböden

Höhe 2000 mm

Breite mm	T x H mm	Anzahl Böden	Grundfeld Art.-Nr.	Euro	Anbaufeld Art.-Nr.	Euro
1750	400 x 2000	4	E 872 800 B	634,-	E 872 801 B	571,-
	500 x 2000	4	E 872 802 B	665,-	E 872 803 B	602,-
	600 x 2000	4	E 872 804 B	697,-	E 872 805 B	634,-
	800 x 2000	4	E 872 806 B	775,-	E 872 807 B	697,-
2010	400 x 2000	4	E 872 820 B	750,-	E 872 821 B	697,-
	500 x 2000	4	E 872 822 B	797,-	E 872 823 B	734,-
	600 x 2000	4	E 872 824 B	838,-	E 872 825 B	775,-
	800 x 2000	4	E 872 826 B	932,-	E 872 827 B	844,-
2570	400 x 2000	4	E 872 840 B	900,-	E 872 841 B	838,-
	500 x 2000	4	E 872 842 B	947,-	E 872 843 B	885,-
	600 x 2000	4	E 872 844 B	994,-	E 872 845 B	932,-
	800 x 2000	4	E 872 846 B	1.094,-	E 872 847 B	1.016,-

Höhe 2500 mm

Breite mm	T x H mm	Anzahl Böden	Grundfeld Art.-Nr.	Euro	Anbaufeld Art.-Nr.	Euro
1750	400 x 2500	4	E 872 860 B	656,-	E 872 861 B	587,-
	500 x 2500	4	E 872 862 B	697,-	E 872 863 B	618,-
	600 x 2500	4	E 872 864 B	728,-	E 872 865 B	649,-
	800 x 2500	4	E 872 866 B	797,-	E 872 867 B	708,-
2010	400 x 2500	4	E 872 880 B	727,-	E 872 881 B	656,-
	500 x 2500	4	E 872 882 B	771,-	E 872 883 B	700,-
	600 x 2500	4	E 872 884 B	810,-	E 872 885 B	740,-
	800 x 2500	4	E 872 886 B	903,-	E 872 887 B	813,-
2570	400 x 2500	4	E 873 000 B	858,-	E 873 001 B	797,-
	500 x 2500	4	E 873 002 B	913,-	E 873 003 B	843,-
	600 x 2500	4	E 873 004 B	958,-	E 873 005 B	890,-
	800 x 2500	4	E 873 006 B	1.043,-	E 873 007 B	971,-

Höhe 3000 mm

Breite mm	T x H mm	Anzahl Böden	Grundfeld Art.-Nr.	Euro	Anbaufeld Art.-Nr.	Euro
1750	400 x 3000	4	E 873 020 B	681,-	E 873 021 B	594,-
	500 x 3000	4	E 873 022 B	714,-	E 873 023 B	625,-
	600 x 3000	4	E 873 024 B	750,-	E 873 025 B	656,-
	800 x 3000	4	E 873 026 B	838,-	E 873 027 B	718,-
2010	400 x 3000	4	E 873 040 B	797,-	E 873 041 B	718,-
	500 x 3000	4	E 873 042 B	844,-	E 873 043 B	759,-
	600 x 3000	4	E 873 044 B	891,-	E 873 045 B	797,-
	800 x 3000	4	E 873 046 B	994,-	E 873 047 B	875,-
2570	400 x 3000	4	E 873 060 B	947,-	E 873 061 B	859,-
	500 x 3000	4	E 873 062 B	1.000,-	E 873 063 B	906,-
	600 x 3000	4	E 873 064 B	1.047,-	E 873 065 B	953,-
	800 x 3000	4	E 873 066 B	1.157,-	E 873 067 B	1.047,-

Zusatz-Fachebenen

Breite mm	Tiefe mm	Art.-Nr.	Euro
1750	400	E 873 080 B	130,-
	500	E 873 081 B	136,-
	600	E 873 082 B	143,-
	800	E 873 083 B	156,-
2010	400	E 873 084 B	156,-
	500	E 873 085 B	171,-
	600	E 873 086 B	181,-
	800	E 873 087 B	197,-
2570	400	E 873 088 B	197,-
	500	E 873 089 B	203,-
	600	E 873 090 B	218,-
	800	E 873 091 B	234,-



1.1 1 Lager > 1.1 Regalsysteme Weitspannregale - Fachlast 600 kg

Weitspannregale - Fachlast 600 kg

- Stecksystem mit schneller Montage • Mit großflächigen Ablagemöglichkeiten zur Lagerung von besonders großen und schweren Gütern
- Alle Stahlteile mit hochwertiger Nasslackierung • Mit Spanplattenböden 16 mm, P4



Weitspannregal-Set (wie abgebildet)

Lieferumfang: 2 Felder mit je 4 Fachebenen, Bodenbreite 2146 mm, 4 Regalverbinder
Passendes Erweiterungsregal siehe Art.-Nr. E 873 264 (Bitte Regalverbinder separat bestellen)

Art.-Nr.	B x T x H mm	Euro/Set
E 873 330 B	4304 x 621 x 2438	1.322,-

Fachlasten: 600 kg
Feldlasten: bis max. 2400 kg
(bei gleichmäßig verteilter Last)

Oberfläche: Pulverbeschichtet:
Ständer RAL 5019 capriblau,
Fachebenen RAL 2004 reinorange

Regalrahmen: Hochfeste Stahl-
Winkelprofile 48 x 48 x 2 mm

Fachebenen: Längstraversen
und Tiefensteg aus Winkelisen
mit Spanplattenböden 16 mm,
P4. Höhenverstellbar im Raster
38 mm.

Planungshinweise:
Außenmaße: Nennmaße (B/T)
+ 4 mm





Weitspannregale

Mit aufgelegter Spanplatte

- Miteinander erweiterbar durch Regalverbinder

Zusatz-Spanplattenböden

Lieferumfang: 1 Spanplatte 16 mm, 2 Auflagen, 2 Traversen und 1 Tiefensteg

Regalbreite	Regaltiefe	Traglast je Ebene	Höhe 1981 mm 3 Fachebenen	Höhe 2438 mm 4 Fachebenen	Höhe 3048 mm 5 Fachebenen	für Regalbreite	für Regaltiefe	Traglast je Ebene	Art.-Nr.	Euro
mm	mm	kg	Art.-Nr.	Art.-Nr.	Art.-Nr.	mm	mm	kg		
1536	469	600	E 873 220 B	E 873 221 B	E 873 222 B	1536	469	600	E 873 305 B	77,-
	621	600	E 873 223 B	E 873 224 B	E 873 225 B		621	600	E 873 306 B	91,-
	773	600	E 873 226 B	E 873 227 B	E 873 228 B		773	600	E 873 307 B	99,-
	926	600	E 873 229 B	E 873 230 B	E 873 231 B		926	600	E 873 308 B	109,-
1841	469	600	E 873 240 B	E 873 241 B	E 873 242 B	1841	469	600	E 873 310 B	103,-
	621	600	E 873 243 B	E 873 244 B	E 873 245 B		621	600	E 873 311 B	116,-
	773	600	E 873 246 B	E 873 247 B	E 873 248 B		773	600	E 873 312 B	124,-
	926	600	E 873 249 B	E 873 250 B	E 873 251 B		926	600	E 873 313 B	140,-
2146	469	600	E 873 260 B	E 873 261 B	E 873 262 B	2146	469	600	E 873 315 B	124,-
	621	600	E 873 263 B	E 873 264 B	E 873 265 B		621	600	E 873 316 B	137,-
	773	600	E 873 266 B	E 873 267 B	E 873 268 B		773	600	E 873 317 B	151,-
	926	600	E 873 269 B	E 873 270 B	E 873 271 B		926	600	E 873 318 B	166,-
2450	469	560	E 873 280 B	E 873 281 B	E 873 282 B	2450	469	560	E 873 320 B	140,-
	621	560	E 873 283 B	E 873 284 B	E 873 285 B		621	560	E 873 321 B	156,-
	773	560	E 873 286 B	E 873 287 B	E 873 288 B		773	560	E 873 322 B	166,-
	926	560	E 873 289 B	E 873 290 B	E 873 291 B		926	560	E 873 323 B	181,-



Regalverbinder

- Zur Reihenbauweise • Sie können 2 Regalfelder durch 4 Regalverbinder miteinander verbinden • Hierdurch entsteht ein Regalabstand von jeweils 12 mm • Mit Hilfe der Verbinder können Sie Regalreihen bilden • **VE 4 Stück**

Art.-Nr.	Euro/VE
E 873 331 B	7,70

Weitspannregale

• Kompaktes Weitspannregalsystem für die Lagerung von großen und schweren Gütern • Regalabmessungen bieten großflächige Ablagemöglichkeiten • Branchenübergreifend und vielseitig einsetzbar



Mit Spanplattenböden

Höhe 2000 mm, 3 Ebenen

Breite mm	Tiefe mm	Fachlast Träger kg	Fachlast Einlage kg	Grundfeld Art.-Nr.	Euro	Anbaufeld Art.-Nr.	Euro
1500	600	975	650	E 604 2243 B	562,-	E 604 2244 B	477,-
	800	975	650	E 604 2245 B	618,-	E 604 2246 B	524,-
	1000	975	650	E 604 2247 B	672,-	E 604 2248 B	571,-
1850	600	790	790	E 604 2249 B	634,-	E 604 2250 B	540,-
	800	790	790	E 604 2251 B	688,-	E 604 2252 B	587,-
	1000	790	790	E 604 2253 B	740,-	E 604 2254 B	649,-
2250	600	660	660	E 604 2255 B	699,-	E 604 2256 B	609,-
	800	660	660	E 604 2257 B	758,-	E 604 2258 B	665,-
	1000	660	660	E 604 2259 B	816,-	E 604 2260 B	734,-
2700	600	700	700	E 604 2261 B	875,-	E 604 2262 B	781,-
	800	700	700	E 604 2263 B	953,-	E 604 2264 B	853,-
	1000	700	700	E 604 2265 B	1.031,-	E 604 2266 B	932,-

Höhe 2500 mm, 4 Ebenen

Breite mm	Tiefe mm	Fachlast Träger kg	Fachlast Einlage kg	Grundfeld Art.-Nr.	Euro	Anbaufeld Art.-Nr.	Euro
1500	600	975	650	E 604 2267 B	734,-	E 604 2268 B	625,-
	800	975	650	E 604 2269 B	806,-	E 604 2270 B	681,-
	1000	975	650	E 604 2271 B	875,-	E 604 2272 B	750,-
1850	600	790	790	E 604 2273 B	822,-	E 604 2274 B	713,-
	800	790	790	E 604 2275 B	890,-	E 604 2276 B	775,-
	1000	790	790	E 604 2277 B	979,-	E 604 2278 B	854,-
2250	600	660	660	E 604 2279 B	916,-	E 604 2280 B	807,-
	800	660	660	E 604 2281 B	994,-	E 604 2282 B	885,-
	1000	660	660	E 604 2283 B	1.088,-	E 604 2284 B	963,-
2700	600	700	700	E 604 2285 B	1.151,-	E 604 2286 B	1.041,-
	800	700	700	E 604 2287 B	1.244,-	E 604 2288 B	1.135,-
	1000	700	700	E 604 2289 B	1.360,-	E 604 2290 B	1.235,-

Sets mit Spanplattenboden - Höhe 2000 mm

Ausführung	Breite mm	Tiefe mm	Fachlast Träger kg	Fachlast kg	Art.-Nr.	Euro/Set
1 x Grundfeld + 1 x Anbaufeld	4398	800	660	660	E 647 5953 B	1.399,-
1 x Grundfeld + 2 x Anbaufeld	6623	800	660	660	E 647 5954 B	1.899,-
1 x Grundfeld + 3 x Anbaufeld	8848	800	660	660	E 647 5955 B	2.499,-
1 x Grundfeld + 4 x Anbaufeld	11073	800	660	660	E 647 5956 B	3.099,-



Feldlasten: bis max. 7500 kg (bei gleichmäßig verteilter Last)

Oberfläche: Auflageträger als Z-Profil pulverbeschichtet in RAL 2004 reinorange, Regalrahmen in RAL 5010 enzianblau

Regalrahmen: Omega-Profile, Qualitäts-Bandstahl, Profilbreite 52 mm, Materialstärke 1,5 mm

Höhenverstellraster: 50 mm

Aussteifung: durch verzinkte C-Profile

Füße: Fußplatte

Fachebenen:

- Auflageträger wahlweise mit:
- Spanplattenboden 19 mm, P4 mit Tiefensteg
 - oder
 - Stahlpaneele (verzinkt)

Auflagertägertypen:

- Breiten 1500, 1850 und 2250 mm = Z-Profil 74 x 30 x 1,5 mm
- Breite 2700 mm = Z-Profil 99 x 30 x 1,5 mm





Mit Stahlpaneele

Höhe 2000 mm, 3 Ebenen

Breite mm	Tiefe mm	Fachlast Träger kg	Fachlast Einlage kg	Grundfeld		Anbaufeld	
				Art.-Nr.	Euro	Art.-Nr.	Euro
1500	600	975	622	E 604 2291 B	672,-	E 604 2292 B	578,-
	800	975	464	E 604 2293 B	728,-	E 604 2294 B	634,-
	1000	975	374	E 604 2295 B	781,-	E 604 2296 B	681,-
1850	600	790	777	E 604 2297 B	781,-	E 604 2298 B	688,-
	800	790	580	E 604 2299 B	853,-	E 604 2300 B	759,-
	1000	790	467	E 604 2301 B	916,-	E 604 2302 B	812,-
2250	600	660	660	E 604 2303 B	900,-	E 604 2304 B	807,-
	800	660	660	E 604 2305 B	985,-	E 604 2306 B	891,-
	1000	660	561	E 604 2307 B	1.057,-	E 604 2308 B	953,-
2700	600	700	700	E 604 2309 B	1.094,-	E 604 2310 B	1.000,-
	800	700	700	E 604 2311 B	1.197,-	E 604 2312 B	1.104,-
	1000	700	656	E 604 2313 B	1.275,-	E 604 2314 B	1.172,-

Höhe 2500 mm, 4 Ebenen

Breite mm	Tiefe mm	Fachlast Träger kg	Fachlast Einlage kg	Grundfeld		Anbaufeld	
				Art.-Nr.	Euro	Art.-Nr.	Euro
1500	600	975	622	E 604 2315 B	875,-	E 604 2316 B	759,-
	800	975	464	E 604 2317 B	953,-	E 604 2318 B	838,-
	1000	975	374	E 604 2319 B	1.016,-	E 604 2320 B	900,-
1850	600	790	777	E 604 2321 B	1.026,-	E 604 2322 B	906,-
	800	790	580	E 604 2323 B	1.120,-	E 604 2324 B	1.000,-
	1000	790	467	E 604 2325 B	1.197,-	E 604 2326 B	1.073,-
2250	600	660	660	E 604 2327 B	1.181,-	E 604 2328 B	1.073,-
	800	660	660	E 604 2329 B	1.298,-	E 604 2330 B	1.181,-
	1000	660	561	E 604 2331 B	1.385,-	E 604 2332 B	1.259,-
2700	600	700	700	E 604 2333 B	1.439,-	E 604 2334 B	1.322,-
	800	700	700	E 604 2335 B	1.573,-	E 604 2336 B	1.454,-
	1000	700	656	E 604 2337 B	1.682,-	E 604 2338 B	1.557,-



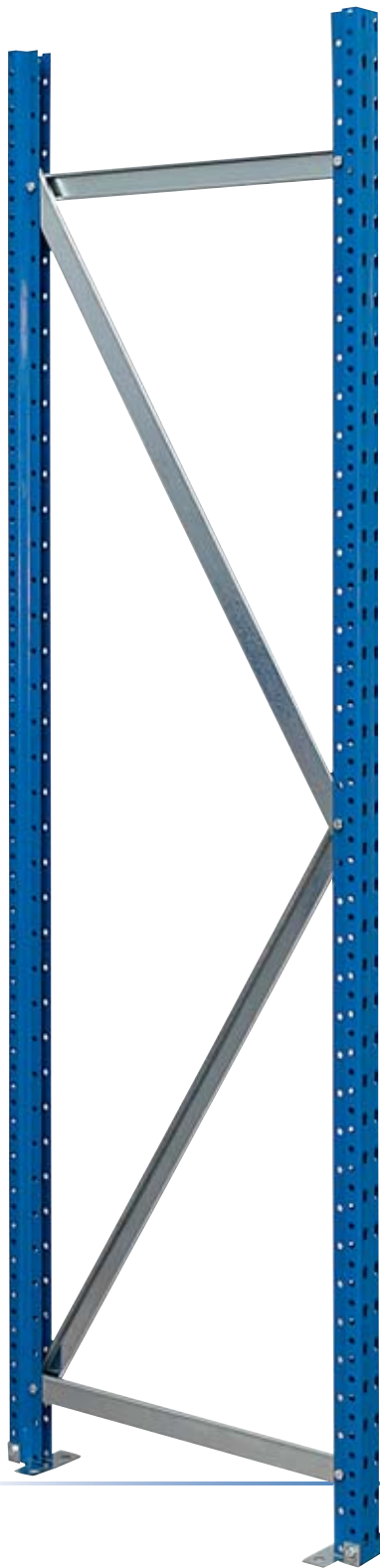

Stützrahmen

- Omega-Ständerprofil aus Qualitäts-Bandstahl • Profilbreite 52 mm • Materialstärke 1,5 mm
- Höhenverstellraster 50 mm • Verzinkte Rahmenausfachungen (Horizontale/Vertikale)
- Fußplatte und Befestigungsmaterial im Lieferumfang enthalten • Oberfläche pulverbeschichtet in RAL 5010 enzianblau • Bodenbefestigung und Unterlegplatte sind nicht im Lieferumfang enthalten, bitte separat bestellen

Zulässige Feldlasten

Fachabstand kleiner 500 mm = 7500 kg
 Fachabstand 500-1000 mm = 6000 kg
 Fachabstand 1000-1500 mm = 4000 kg
 Fachabstand 1500-2000 mm = 2250 kg

Die angegebenen Werte gelten für Regale mit mindestens zwei Paar Auflageträger je Regalfeld.



Höhe 2000 mm

Tiefe mm	Art.-Nr.	Euro
600	E 604 2339 B	93,-
800	E 604 2340 B	99,-
1000	E 604 2341 B	103,-

Höhe 2500 mm

Tiefe mm	Art.-Nr.	Euro
600	E 604 2342 B	116,-
800	E 604 2343 B	120,-
1000	E 604 2344 B	126,-

Höhe 3000 mm

Tiefe mm	Art.-Nr.	Euro
600	E 604 2345 B	137,-
800	E 604 2346 B	143,-
1000	E 604 2347 B	150,-

Auflageträger

- Kaltgeformte Z-Profile aus Bandstahl • Angeschweißte Dreifinger-Einhängelasche zur kraftschlüssigen Verbindung mit den Stützrahmen • Farbe RAL 2004 reinorange • Mit Sicherungsstiften gegen unbeabsichtigtes Ausheben • 2 Stück pro Ebene erforderlich



Länge mm	Fachlast kg	Profilmaße mm	Art.-Nr.	Euro
1500	975	74 x 30 x 1,5	E 604 2348 B	39,-
1850	790	74 x 30 x 1,5	E 604 2349 B	45,-
2250	660	74 x 30 x 1,5	E 604 2350 B	55,-
2700	700	99 x 30 x 1,5	E 604 2351 B	74,-



Zusatzebenen mit Spanplatte

- Bestehend aus Auflagerträger-Paar als Z-Profil und Spanplattenauflage, Stärke 19 mm
- Inklusive Tiefenstege



Breite mm	Tiefe mm	Fachlast Träger kg	Fachlast Einlage kg	Art.-Nr.	Euro
1500	600	975	650	E 604 2352 B	130,-
	800	975	650	E 604 2353 B	140,-
	1000	975	650	E 604 2354 B	156,-
1850	600	790	790	E 604 2355 B	150,-
	800	790	790	E 604 2356 B	166,-
	1000	790	790	E 604 2357 B	181,-
2250	600	660	660	E 604 2358 B	171,-
	800	660	660	E 604 2359 B	197,-
	1000	660	660	E 604 2360 B	212,-
2700	600	700	700	E 604 2361 B	234,-
	800	700	700	E 604 2362 B	259,-
	1000	700	700	E 604 2363 B	281,-



Zusatzebenen mit Stahlpaneele

- Bestehend aus Auflagerträger-Paar als Z-Profil und Stahlpaneele



Breite mm	Tiefe mm	Fachlast Träger kg	Fachlast Einlage kg	Art.-Nr.	Euro
1500	600	975	622	E 604 2364 B	166,-
	800	975	464	E 604 2365 B	181,-
	1000	975	374	E 604 2366 B	197,-
1850	600	790	777	E 604 2367 B	203,-
	800	790	580	E 604 2368 B	228,-
	1000	790	467	E 604 2369 B	244,-
2250	600	660	660	E 604 2370 B	244,-
	800	660	660	E 604 2371 B	265,-
	1000	660	561	E 604 2372 B	291,-
2700	600	700	700	E 604 2373 B	306,-
	800	700	700	E 604 2374 B	338,-
	1000	700	656	E 604 2375 B	359,-



Montagematerial für Regalrahmen und Auflagerträger

Schraubanker

- Zur Bodenbefestigung
- 10 x 70 mm

Art.-Nr.	Euro
E 604 2377 B	1,90



Fußplatte

- Inklusive Schraube, Mutter und Unterlegscheibe
- 110 x 70 mm • 2 Stück je Rahmen erforderlich

Art.-Nr.	Euro
E 604 2376 B	3,80

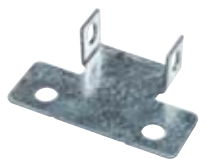

Sicherungsstift

- Für Auflagerträger, verzinkt
- 2 Stück je Auflagerträger erforderlich

Art.-Nr.	Euro
E 604 2379 B	0,80



Unterlegblech

- Verzinkt • Stärke 2 mm

Art.-Nr.	Euro
E 604 2378 B	1,50



Bei Bestellung von Zubehör ohne Hauptartikel können zusätzliche Versandkosten entstehen.





Weitspannregale

Mit Stahlpaneele oder Spanplattenböden

- Zur Lagerung von sperrigen, langen und schweren Gütern
- In 3 Höhen mit 3, 4 oder 5 Lagerebenen, sowie in jeweils 3 Tiefen und 3 Breiten, wahlweise mit Stahlpaneele oder Spanplattenböden lieferbar
- Universell für viele Anwendungsbereiche einsetzbar
- Rahmen der Regale werden geschraubt

Belastungstabelle der Ständer

Mindestens 3 Regalfelder nebeneinander und 2 Ebenen in der Höhe, bei 1 Regalfeld mindestens 5 Ebenen in der Höhe.

Bitte beachten, dass gleichmäßige Ebenenabstände montiert werden.

Ebenenabstände	Feldlast
Höhe 500 mm	3500 kg
Höhe 600 mm	3430 kg
Höhe 700 mm	3350 kg
Höhe 800 mm	3200 kg
Höhe 900 mm	3080 kg
Höhe 1000 mm	3000 kg

3 JAHRE GARANTIE

i

Fachlasten: max. 1050 kg
Feldlasten: max. 3500 kg
 (bei gleichmäßig verteilter Last)

Oberfläche:

- Regalständer mit hochwertiger Pulverbeschichtung in blau mit verzinkten Verstrebungen
- Trägerholme aus Z-Stahlprofilen mit hochwertiger Pulverbeschichtung in orange
- Verzinkte Stahlpaneele, 178 mm breit, mit glatter Oberfläche
- Spanplatten 25 mm stark, Verleimung nach DIN 68763/E1

Systemmaße:

- Höhen 2000 bis 3000 mm
- Tiefen 600 bis 1000 mm
- Traversen verstellbar im Raster von 25 mm
- Profilbreiten 50 mm
- Traversenhöhen 80 bis 110 mm



Regalständer

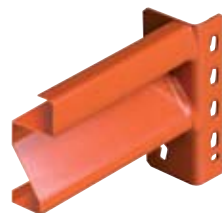

Trägerholme aus Z-Profilen



Spanplatte, Stärke 25 mm



Stahl-Einlegeboden, verzinkt



Spanplatte, 25 mm stark

Stahlpaneel, verzinkt

Mit Spanplattenböden

Trägerholmbreite mm		1785	1785	2140	2140	2500	2500
Fachlast kg		670	670	950	950	1050	1050
Ausführung		Grundfeld	Anbaufeld	Grundfeld	Anbaufeld	Grundfeld	Anbaufeld
Höhe mm	Regaltiefe mm						
2000 3 Ebenen	600	E 826 509 B	E 826 510 B	E 826 511 B	E 826 512 B	E 826 513 B	E 826 514 B
	Euro	662,-	571,-	766,-	676,-	947,-	857,-
	800	E 826 515 B	E 826 516 B	E 826 517 B	E 826 518 B	E 826 519 B	E 826 520 B
	Euro	805,-	706,-	926,-	826,-	1.127,-	1.022,-
	1000	E 826 521 B	E 826 522 B	E 826 523 B	E 826 524 B	E 826 525 B	E 826 526 B
	Euro	901,-	797,-	1.038,-	932,-	1.287,-	1.181,-
2500 4 Ebenen	600	E 826 527 B	E 826 528 B	E 826 529 B	E 826 530 B	E 826 531 B	E 826 532 B
	Euro	865,-	751,-	1.001,-	887,-	1.248,-	1.142,-
	800	E 826 533 B	E 826 534 B	E 826 535 B	E 826 536 B	E 826 537 B	E 826 538 B
	Euro	1.052,-	932,-	1.217,-	1.091,-	1.482,-	1.362,-
	1000	E 826 539 B	E 826 540 B	E 826 541 B	E 826 542 B	E 826 543 B	E 826 544 B
	Euro	1.188,-	1.052,-	1.368,-	1.233,-	1.748,-	1.618,-
3000 5 Ebenen	600	E 826 545 B	E 826 546 B	E 826 547 B	E 826 548 B	E 826 549 B	E 826 550 B
	Euro	1.052,-	926,-	1.227,-	1.097,-	1.594,-	1.414,-
	800	E 826 551 B	E 826 552 B	E 826 553 B	E 826 554 B	E 826 555 B	E 826 556 B
	Euro	1.292,-	1.152,-	1.489,-	1.352,-	1.882,-	1.733,-
	1000	E 826 557 B	E 826 558 B	E 826 559 B	E 826 560 B	E 826 561 B	E 826 562 B
	Euro	1.458,-	1.302,-	1.733,-	1.578,-	2.160,-	2.005,-

Mit Stahlpaneelen

Trägerholmbreite mm		1785	1785	2140	2140	2500	2500
Fachlast kg		670	670	950/899*	950/899*	820	820
Ausführung		Grundfeld	Anbaufeld	Grundfeld	Anbaufeld	Grundfeld	Anbaufeld
Höhe mm	Regaltiefe mm						
2000 3 Ebenen	600	E 826 455 B	E 826 456 B	E 826 457 B	E 826 458 B	E 826 459 B	E 826 460 B
	Euro	706,-	616,-	820,-	730,-	1.007,-	917,-
	800	E 826 461 B	E 826 462 B	E 826 463 B	E 826 464 B	E 826 465 B	E 826 466 B
	Euro	797,-	701,-	932,-	826,-	1.136,-	1.038,-
	1000	E 826 467 B	E 826 468 B	E 826 469 B	E 826 470 B	E 826 471 B	E 826 472 B
	Euro	896,-	790,-	1.038,-	932,-	1.263,-	1.157,-
2500 4 Ebenen	600	E 826 473 B	E 826 474 B	E 826 475 B	E 826 476 B	E 826 477 B	E 826 478 B
	Euro	917,-	805,-	1.067,-	956,-	1.331,-	1.217,-
	800	E 826 479 B	E 826 480 B	E 826 481 B	E 826 482 B	E 826 483 B	E 826 484 B
	Euro	1.046,-	926,-	1.217,-	1.098,-	1.503,-	1.377,-
	1000	E 826 485 B	E 826 486 B	E 826 487 B	E 826 488 B	E 826 489 B	E 826 490 B
	Euro	1.173,-	1.038,-	1.368,-	1.233,-	1.717,-	1.586,-
3000 5 Ebenen	600	E 826 491 B	E 826 492 B	E 826 493 B	E 826 494 B	E 826 495 B	E 826 496 B
	Euro	1.127,-	992,-	1.316,-	1.188,-	1.687,-	1.556,-
	800	E 826 497 B	E 826 498 B	E 826 499 B	E 826 500 B	E 826 501 B	E 826 502 B
	Euro	1.277,-	1.142,-	1.503,-	1.362,-	1.903,-	1.764,-
	1000	E 826 503 B	E 826 504 B	E 826 505 B	E 826 506 B	E 826 507 B	E 826 508 B
	Euro	1.437,-	1.287,-	1.733,-	1.572,-	2.119,-	1.965,-

*Fachlast bei einer Tiefe von 1000 mm.



Lagerplatz maximieren – vorhandene Räume optimal nutzen!

- Umfassende technische und wirtschaftliche Lagerlösung, z. B. zur Reifenlagerung, Autoteilelagerung oder als Dokumentenarchiv
- Einfach- oder Doppelregale • Breite Vielfalt an Referenzprojekten
- Nachträgliche Erweiterungen oder Änderungen einfach, schnell und kostengünstig • Moderne Planungsmethoden und CAD-Systeme für Projektgestaltung • Höchste mechanische und statische Werte in der Regalkonstruktion

i

Fachlasten: 250 kg
Feldlasten: bis max. 3.500 kg
 (bei gleichmäßig verteilter Last und je nach statischen Konzepten)

Technische Merkmale:

Rahmenstützen: T-Profile mit Trapezlochung
Fachebenen: Stahlfachboden oder Spanplatten (Stufenbalken/Einlegeboden Spanplatte 16 mm, P4)
Laufgänge: Gitterrost oder Spanplatte 38 mm, P4
Feldbreiten: 875 mm bis 1.695 mm
Regalhöhen: 3.000 mm bis 8.000 mm
Fachtiefen: 300 mm bis 800 mm

5 JAHRE GARANTIE



+

Ihre Produktvorteile:

- Individuelle Planung: 2-, 3- oder 4-Geschossregalanlagen
- Steckmontage aller Basis-Regalteile (Rahmen, Laufgangkomponenten, Fachebenen)
- Fachebenen als Stahlfachboden, Spanplatte oder Reifenebene
- Variable Fachbodeneinteilung im Rastermaß von 25 mm
- Systemtreppen in 800, 1.000 und 1.200 mm Breite inklusive Treppengeländer
- Regalaussteifung durch Längstraversen oder Kreuzverbände
- Stützrahmen bis 8.000 mm in einem Stück
- Breites Zubehörprogramm für kundenindividuelle Anwendungen



Laufgang mit Gitterrost, alternativ auch als Spanplatte 38 mm, P4 erhältlich



Zweigeschoss-Regalanlage mit Stufenbalken für die Einlagerung von 40.000 Komplettträgern



Mehrgeschoss-Regalanlage mit Systemtreppe inklusive Treppengeländer

Unsere Leistungen:

- Planung und Konzeption der Regalanlage, Aufmaß vor Ort
- Umfassendes Lösungsangebot mit attraktiver Preisgestaltung
- Projektmanagement für eine termingerechte Auftragsabwicklung
- Hohe Lieferqualität durch Wareenausgangskontrolle
- Schnelle Montage durch zertifizierte Teams

Bühnenlifte

- Bühnenlifte für schnelle, effektive und platzsparende Bedienung von Bühnenlagern • Ideal einsetzbar in kleinen Lagern, z. B. im Ersatzteilbereich, aber auch in größeren Reifenlagern • Bei hochgefahrener Plattform steht der gesamte Bodenbereich wieder zur Verfügung • Keine Einschränkung des Arbeitsbereiches durch Absperrungen oder Trennwände • Auch zur nachträglichen Montage an bestehenden Bühnenanlagen • Ausführung mit Dauerstromanschluss, daher keine Ausfallzeiten durch Batteriewechsel oder Batterieladung • 2 Bedienstellen, EG und 1. OG, Totmannsteuerung • Auslieferung Regalbediengerät inkl. Befestigungswinkeln, stufenlos auf einer Länge von 200 mm frei einstellbar • Befahrbarer Ausführung inklusive 2 klappbarer Rampen B x T 900 x 300 mm • Farbe Säule RAL 5012 lichtblau, Plattform RAL 1004 goldgelb



Die Montage kann durch den Kunden geschehen. Aufstellen, Andübeln und Stecker einstecken.



! Steckerfertige Lieferung!



Plattform B x T mm	800 x 800	1300 x 900
Traglast kg	150	300
Hubhöhe mm	3500	2500
Ausführung	nicht befahrbar	befahrbar
Art.-Nr.	E 198 2740 B	E 198 2741 B
Euro	18.573,-	21.507,-

Zubehör

Ausführung	Art.-Nr.	Euro
Absturzsicherung > 90° öffnend, Palettenhöhe > 900 mm, für befahrbaren Lift	E 198 2742 B	509,-
Zusätzliche Bedienstelle für weitere Geschosse	E 198 2745 B	708,-
Erweiterung Hubhöhe für Bühnenlift Traglast 150 kg, Aufpreis je lfm.	E 198 2743 B	565,-
Erweiterung Hubhöhe für Bühnenlift Traglast 300 kg, Aufpreis je lfm.	E 198 2744 B	706,-



Bei Bestellung von Zubehör ohne Hauptartikel können zusätzliche Versandkosten entstehen.

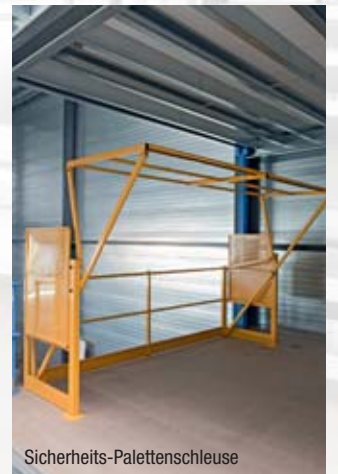

Lagerbühnen

Lagerbühnen finden dort Ihren Einsatz, wo Räume bzw. Hallen für eine ideale Einlagerung in der Höhe sowie in der Breite ausgenutzt werden sollen. Dank modularen Systemen ist es möglich, Ihre Wunschbühne auf Ihre Bedürfnisse zu konzeptionieren, bei Bedarf zu erweitern, zu versetzen oder veränderten Tragfähigkeitsanforderungen (auch im Nachhinein) anzupassen.

• Hohe Stabilität und sicheres Befestigungssystem • Alle Stahlteile sind hochwertig pulverbeschichtet • Optional mit Treppe, Sicherheitsgeländer oder als Bürokabine • Belastung pro m²: 250-1000 kg (bei gleichmäßig verteilter Last) • Festigkeitsberechnung entsprechend Eurocode 3 und gemäß FEM 10.2.02 SGS-TÜV-zertifiziert • CE-zertifiziert nach europäischer Norm EU Nr. 305/2011 • Treppe und Sicherheitsgeländer gemäß EN ISO 14122-3 und NF E 85-015 (Verwendung nur im industriellen Bereich)



Beschreibung:

- 1 Stützen mit Metallfußplatten
- 2 Hauptträger
- 3 Nebenträger
- 4 Treppe mit Sicherheitsgeländer
- 5 Sicherheitsgeländer (1100 mm hoch mit Fuß-Schutz)
- 6 Kreuzverbände
- 7 Verschiedene Bodenbeläge

Bestellen leicht gemacht!
- Faxvorlage

Nutzen Sie die Faxvorlage der Planung- und Bestellhilfe auf der nebenstehenden Seite oder rufen Sie uns einfach an!

Wir stehen Ihnen bei Ihrem persönlichen Bühnenprojekt gerne bei der Planung und der Montage tatkräftig zur Seite!



Standard Konfiguration:

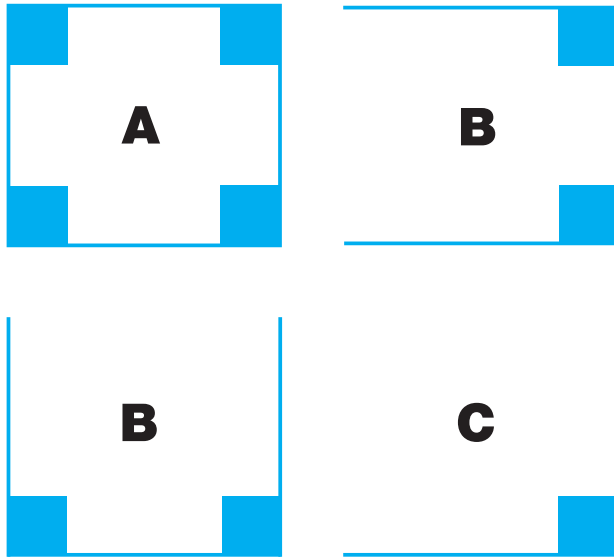

Beschreibung Lagerbühne

- Grundfeld A: bestehend aus: 4 Stützen, 4 Hauptträgern, diverse Nebenträger
- Anbaufeld B: bestehend aus: 2 Stützen, 3 Hauptträgern, diverse Nebenträger
- Anbaufeld C: bestehend aus: 1 Stütze, 2 Hauptträgern, diverse Nebenträger

Beschreibung Zubehör

- Treppe: Gesamtbreite: 1000 mm, Lichte Breite: 800 mm
- Sicherheitsgeländer: Höhe: 1100 mm mit Hand-, Knie- und Fußlauf
- Spanplatte: 38 mm Nut und Feder, Unterseite weiß beschichtet, Oberseite natur
- Sicherheits-Palettenschleusen: mit Seitenschutz, max. Palettenhöhe: 1800 mm, Höhe außen: 2250 mm, RAL 1028 melonengelb
- Paletten-Tür: mit Gasdruckfeder, selbstschließend, Höhe: 1100 mm, Farbe RAL 1028 melonengelb

Ausführung	Traglast kg/qm	B x T x H mm	Art.-Nr.	Euro
Grundfeld A	350	4000 x 4000 x 2500	E 835 420 B	2.587,-
	400	4000 x 4000 x 2500	E 835 421 B	2.961,-
	500	4000 x 4000 x 2500	E 835 422 B	3.432,-
Anbaufeld B	350	4000 x 4000 x 2500	E 835 423 B	1.750,-
	400	4000 x 4000 x 2500	E 835 424 B	2.108,-
	500	4000 x 4000 x 2500	E 835 425 B	2.483,-
Anbaufeld C	350	4000 x 4000 x 2500	E 835 426 B	1.299,-
	400	4000 x 4000 x 2500	E 835 427 B	1.770,-
	500	4000 x 4000 x 2500	E 835 428 B	2.127,-

Zubehör	Art.-Nr.	Euro
Treppe 38°	E 835 429 B	2.480,-
Sicherheitsgeländer / lfm.	E 835 430 B	45,50
Spanplatte / m ²	E 835 432 B	42,-
Sicherheits-Palettenschleuse, Breite 1500 mm	E 604 3145 B	1.881,-
Sicherheits-Palettenschleuse, Breite 2300 mm	E 604 3146 B	1.998,-
Sicherheits-Palettenschleuse, Breite 3000 mm	E 604 3147 B	2.292,-
Paletten-Tür, Breite 1500 mm	E 604 3148 B	552,-
Paletten-Tür, Breite 2000 mm	E 604 3149 B	623,-

Bitte beachten: Zubehör kann nicht nachträglich montiert werden, bitte gleich mitbestellen!

Individuelle Konfiguration:

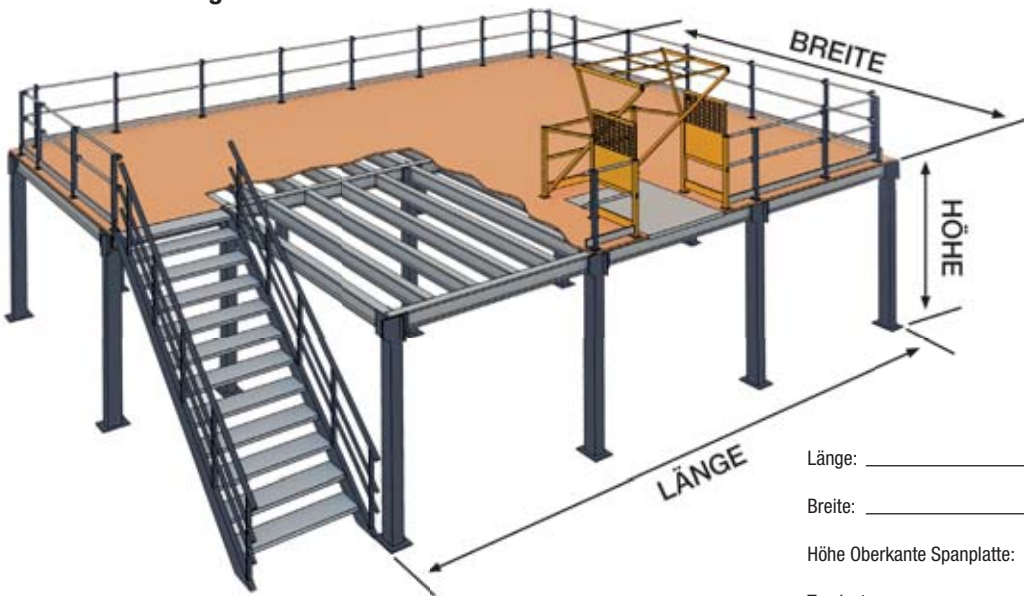

Länge: _____ mm

Breite: _____ mm

Höhe Oberkante Spanplatte: _____ mm

Traglast: _____ kg/m² gleichmäßig verteilte Last

Treppe: ja / nein

Podest: ja / nein

Geländer: _____ lfm.

Boden: ja / nein

Standard-Spanplatte: _____

Spanplatte 38 mm Unterseite weiß: _____

Rutschfeste Spanplatte: _____

Gitterrost: _____

Andere Beschichtung: _____

Zubehör: _____
(z. B. Palettentür/Stützenschutz/Sicherheitsschleuse)

Kontaktdaten:

Straße/Hausnummer: _____

PLZ/Ort: _____

Ansprechpartner: _____

Telefon: _____

E-Mail: _____

Anmerkungen:



Wir helfen Ihnen hoch hinaus!

Platz schaffen auf kleinstem Raum. Kein Problem, denn wir nutzen die vorhandene Raumhöhe optimal aus. Mit unseren Regalen bis zu 20 m Höhe schaffen wir maximalen Lagerplatz und machen somit die Investition höchst wirtschaftlich. Gerne bieten wir eine fundierte Beratung vor Ort an.



i

Maximalwerte

- Regalhöhe:** bis ca. 20 Meter
- Fachlasten:** bis 4,8 t
- Feldlasten:** bis 28 t



Zahlen, Daten, Fakten

Um uns eine Vorstellung über Ihr Projekt machen zu können, benötigen wir folgende Informationen:

- Ihre Raumgröße
- Abmessungen der einzulagernden Paletten
- Abmessungen der Flurförderfahrzeuge
- Max. Hubhöhe Ihrer Förderfahrzeuge

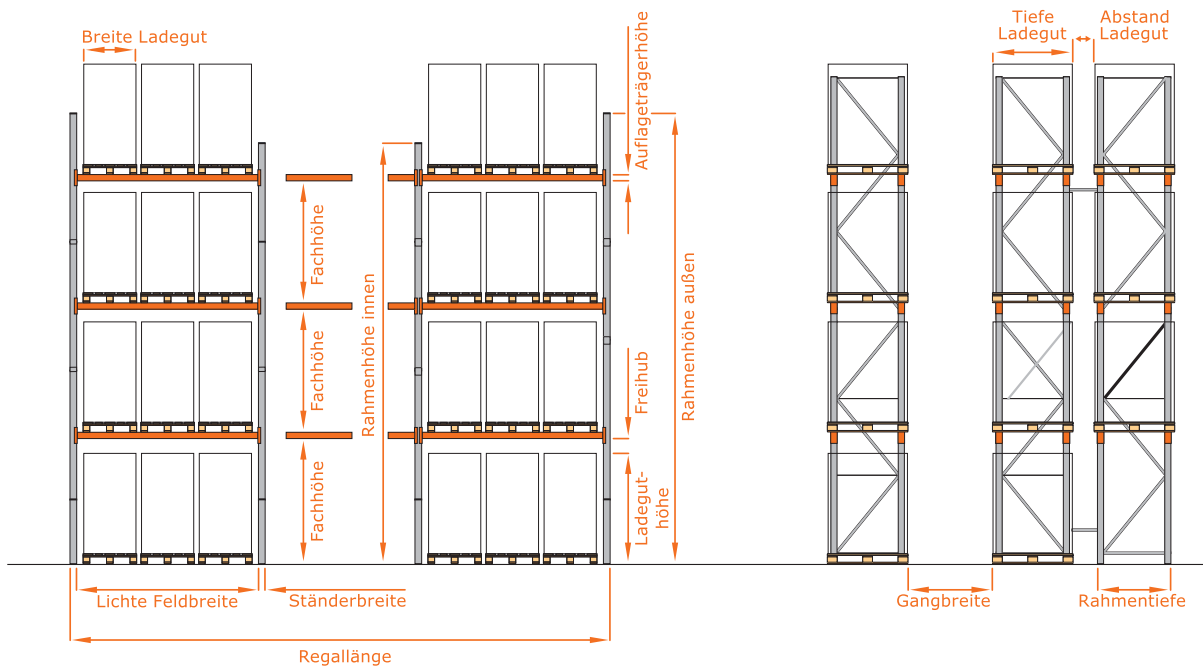

■ Regaltiefe 1.100 mm für die Einlagerung in Tiefenrichtung

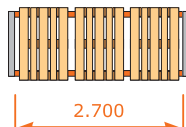

■ Regaltiefe 800 mm für die Einlagerung in Querrichtung

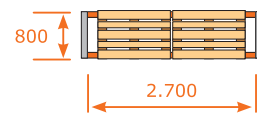



Klarer Vorteil für das Palettenregalsystem:

- Ein einheitliches System sorgt für Ordnung und klare bzw. schnelle und optimierte Wege für Ihre Bediengeräte/Flurförderfahrzeuge
- Direkter Zugriff auf jede Ware
- Sichere Lagerung – keine Stau- oder Druckschäden
- Für jede Waregröße die perfekte Lösung über die individuelle Höhenverstellbarkeit der Traversen
- Einfaches Kommissionieren, vor allem bei ganzen Ladeeinheiten
- Bestandskontrolle ohne viel Mühe
- Automatisierung möglich



Projektbeispiele:

- Palettenlagerung, längs oder quer
- Einfahrtregale
- Durchlaufregale
- Auszugsregale
- Klappbare Rollenbahnen ... usw.

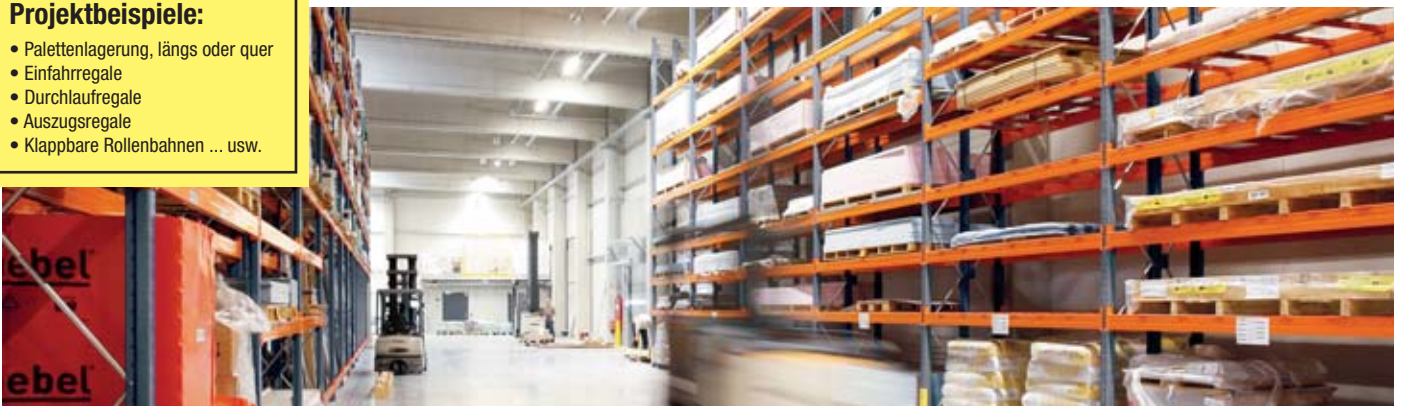

Wichtiges rund um das Palettenregal!



Passender Rammschutz auf den Seiten 92, 148-167



Nutzen Sie unsere ausgebildeten Regalprüfer

Als Regalbetreiber obliegt Ihnen die Verantwortung für die Sicherheit einer Regalanlage. Um Schäden rechtzeitig zu erkennen und damit folgenschwere Unfälle sowie Reparaturkosten zu vermeiden, bieten wir Regalprüfungen nach DIN EN 15635 an!



Belastungswarnhinweis

<p>REGALE NICHT BESTEIGEN</p> <p>Kein Zutritt zum Regal</p> <p>Kein Zutritt zum Regal</p>		<p>Regalprüfung durch:</p> <p>1. Regalbetreiber</p> <p>2. Fachfirma</p> <p>3. ...</p>
--	--	---

Geprüft gemäß
DIN EN 15635
BGR 234

letzte Prüfung

Hier Prüfpaketle einkleben

Regalkennzeichnungen und Prüfplaketten auf den Seiten 145-146

Palettenregale

• Ideale Lösung für eine professionelle Lagerung von Paletten und schweren Lasten • Durch unterschiedliche Regalkomponenten wie Stützrahmen, Auflageträger und weitere Zubehörteile, kann das Palettenregal an unterschiedlichstes Lagergut und räumliche Gegebenheiten angepasst werden • Omega-Ständerprofile aus Qualitäts-Bandstahl profiliert, Höhenverstellbarkeit der Trägerholme 50 mm • Rahmenausfachung durch diagonale und horizontale Ausfachungen, aus verzinkten C-Profilen, Verschraubung mit Ständer • Auflageträger aus kaltgewalztem Kastenprofil aus Bandstahl mit angeschweißter Vierfinger-Einhängelasche • Im Lieferumfang sind Fußplatten und Bolzenanker zur Befestigung der Stützrahmen sowie Sicherungsstifte für Auflageträger enthalten



Fachlasten: bis 3000 kg
Feldlasten: bis max. 12000 kg (bei gleichmäßig verteilter Last)
 Bitte beachten Sie jeweils die angegebenen Feldlasten!
 Alle Lasten gelten bei gleichmäßig verteilter Last

Oberfläche: Regalrahmen in NCSS4005, ähnlich RAL 7001 silbergrau und Trägerholme in RAL 2004 reinorange pulverbeschichtet

Stützrahmen: 2 Omega-Ständerprofile, verzinkte Fußplatten, diagonale und horizontale Ausführung aus verzinktem C-Profil, Höhenverstellraster für Trägerholme 50 mm

Trägerholme: Gewalztes Kastenprofil mit Vierfinger-Einhängelasche und Sicherungsstiften gegen unbeabsichtigtes Ausheben

Planungshinweis:

- Zur seitlichen Absturzsicherheit muss der äußere Regalrahmen 500 mm höher sein als der oberste Auflageträger
- Für jeden Stützrahmen müssen zusätzlich 85 mm addiert werden

Sicherheitshinweis:

- Alle Feldlasten gelten für die angegebenen Fachhöhen und bei mindestens 2 Regalfeldern (Grund- und Anbaufeld)

Regaltiefe 1100 mm, Feldbreite 2700 mm, max. Fachlast 2000 kg

Höhe mm	Ebenen Stück	max. Feldlast kg	max. Fachhöhe mm	Grundfeld		Anbaufeld	
				Art.-Nr.	Euro	Art.-Nr.	Euro
2500	2	4000	1000	E 641 1045 B	703,-	E 641 1046 B	511,-
3000	2	4000	1250	E 641 1047 B	752,-	E 641 1048 B	535,-
	3	6000	850	E 641 1049 B	913,-	E 641 1050 B	695,-
3500	2	4000	1500	E 641 1051 B	835,-	E 641 1052 B	578,-
	3	6000	1000	E 641 1053 B	997,-	E 641 1054 B	736,-
4000	2	4000	1750	E 641 1055 B	902,-	E 641 1056 B	611,-
	3	6000	1150	E 641 1057 B	1.053,-	E 641 1058 B	768,-
	4	8000	850	E 641 1059 B	1.215,-	E 641 1060 B	919,-
4500	2	4000	2000	E 641 1061 B	1.003,-	E 641 1062 B	662,-
	3	6000	1300	E 641 1063 B	1.164,-	E 641 1064 B	819,-
	4	8000	1000	E 641 1065 B	1.321,-	E 641 1066 B	980,-
5500	2	4000	2250	E 641 1067 B	1.120,-	E 641 1068 B	720,-
	3	6000	1650	E 641 1069 B	1.280,-	E 641 1070 B	879,-
	4	8000	1150	E 641 1071 B	1.439,-	E 641 1072 B	1.030,-

Regaltiefe 800 mm, Feldbreite 2700 mm, max. Fachlast 2000 kg

Höhe mm	Ebenen Stück	max. Feldlast kg	max. Fachhöhe mm	Grundfeld		Anbaufeld	
				Art.-Nr.	Euro	Art.-Nr.	Euro
2500	2	4000	1000	E 641 1017 B	686,-	E 641 1018 B	502,-
3000	2	4000	1250	E 641 1019 B	745,-	E 641 1020 B	528,-
	3	6000	850	E 641 1021 B	896,-	E 641 1022 B	686,-
3500	2	4000	1500	E 641 1023 B	812,-	E 641 1024 B	561,-
	3	6000	1000	E 641 1025 B	969,-	E 641 1026 B	720,-
4000	2	4000	1750	E 641 1027 B	879,-	E 641 1028 B	597,-
	3	6000	1150	E 641 1029 B	1.030,-	E 641 1030 B	751,-
	4	8000	850	E 641 1031 B	1.187,-	E 641 1032 B	913,-
4500	2	4000	2000	E 641 1033 B	980,-	E 641 1034 B	645,-
	3	6000	1300	E 641 1035 B	1.137,-	E 641 1036 B	802,-
	4	8000	1000	E 641 1037 B	1.288,-	E 641 1038 B	963,-
5500	2	4000	2250	E 641 1039 B	1.097,-	E 641 1040 B	703,-
	3	6000	1650	E 641 1041 B	1.248,-	E 641 1042 B	863,-
	4	8000	1150	E 641 1043 B	1.405,-	E 641 1044 B	1.020,-

Regaltiefe 1100 mm, Feldbreite 2700 mm, max. Fachlast 3000 kg

Höhe mm	Ebenen Stück	max. Feldlast kg	max. Fachhöhe mm	Grundfeld		Anbaufeld	
				Art.-Nr.	Euro	Art.-Nr.	Euro
2500	2	6000	1000	E 641 1101 B	796,-	E 640 8068 B	595,-
3000	2	6000	1250	E 641 1103 B	846,-	E 641 1104 B	619,-
	3	9000	850	E 641 1105 B	1.047,-	E 641 1106 B	819,-
3500	2	6000	1500	E 641 1107 B	919,-	E 641 1108 B	662,-
	3	9000	1000	E 641 1109 B	1.120,-	E 641 1110 B	863,-
4000	2	6000	1750	E 641 1111 B	986,-	E 641 1112 B	695,-
	3	8730	1150	E 641 1113 B	1.187,-	E 641 1114 B	896,-
	4	9300	850	E 641 1115 B	1.388,-	E 641 1116 B	1.097,-
4500	2	6000	2000	E 641 1117 B	1.087,-	E 641 1118 B	745,-
	3	8730	1300	E 641 1119 B	1.288,-	E 641 1120 B	947,-
	4	9300	1000	E 641 1121 B	1.489,-	E 641 1122 B	1.148,-
5500	2	6000	2250	E 641 1123 B	1.204,-	E 641 1124 B	802,-
	3	8325	1650	E 641 1125 B	1.405,-	E 641 1126 B	1.003,-
	4	9000	1150	E 641 1127 B	1.605,-	E 641 1128 B	1.204,-

Regaltiefe 800 mm, Feldbreite 2700 mm, max. Fachlast 3000 kg

Höhe mm	Ebenen Stück	max. Feldlast kg	max. Fachhöhe mm	Grundfeld		Anbaufeld	
				Art.-Nr.	Euro	Art.-Nr.	Euro
2500	2	6000	1000	E 641 1073 B	779,-	E 641 1074 B	585,-
3000	2	6000	1250	E 641 1075 B	829,-	E 641 1076 B	619,-
	3	9000	850	E 641 1077 B	1.029,-	E 641 1078 B	819,-
3500	2	6000	1500	E 641 1079 B	902,-	E 641 1080 B	652,-
	3	9000	1000	E 641 1081 B	1.097,-	E 641 1082 B	852,-
4000	2	6000	1750	E 641 1083 B	963,-	E 641 1084 B	686,-
	3	8730	1150	E 641 1085 B	1.164,-	E 641 1086 B	886,-
	4	9300	850	E 641 1087 B	1.364,-	E 641 1088 B	1.081,-
4500	2	6000	2000	E 641 1089 B	1.064,-	E 641 1090 B	736,-
	3	8730	1300	E 641 1091 B	1.263,-	E 641 1092 B	936,-
	4	9300	1000	E 641 1093 B	1.465,-	E 641 1094 B	1.137,-
5500	2	6000	2250	E 641 1095 B	1.181,-	E 641 1096 B	796,-
	3	8325	1650	E 641 1097 B	1.381,-	E 641 1098 B	997,-
	4	9000	1150	E 641 1099 B	1.582,-	E 641 1100 B	1.187,-

Regaltiefe 1100 mm, Feldbreite 1900 mm, max. Fachlast 3000 kg

Höhe mm	Ebenen Stück	Feldlast kg	max. Fach- höhe mm	Grundfeld		Anbaufeld	
				Art.-Nr.	Euro	Art.-Nr.	Euro
2500	2	6000	1000	E 641 1129 B	662,-	E 641 1130 B	461,-
3000	2	6000	1250	E 641 1131 B	712,-	E 641 1132 B	485,-
	3	8700	850	E 641 1133 B	846,-	E 641 1134 B	619,-
3500	2	6000	1500	E 641 1135 B	785,-	E 641 1136 B	528,-
	3	9000	1000	E 641 1137 B	919,-	E 641 1138 B	662,-
4000	2	6000	1750	E 641 1139 B	852,-	E 641 1140 B	561,-
	3	9000	1100	E 641 1141 B	986,-	E 641 1142 B	695,-
4500	4	10400	850	E 641 1143 B	1.120,-	E 641 1144 B	829,-
	2	6000	2000	E 641 1145 B	953,-	E 641 1146 B	611,-
4500	3	9000	1300	E 641 1147 B	1.087,-	E 641 1148 B	745,-
	4	10200	1000	E 641 1149 B	1.221,-	E 641 1150 B	880,-
5500	2	6000	2250	E 641 1151 B	1.070,-	E 641 1152 B	669,-
	3	9000	1650	E 641 1153 B	1.204,-	E 641 1154 B	802,-
4	9800	1100	E 641 1155 B	1.338,-	E 641 1156 B	936,-	

Regaltiefe 1100 mm, Feldbreite 3600 mm, max. Fachlast 4000 kg

Höhe mm	Ebenen Stück	Feldlast kg	max. Fach- höhe mm	Grundfeld		Anbaufeld	
				Art.-Nr.	Euro	Art.-Nr.	Euro
2500	2	8000	1000	E 641 1157 B	1.081,-	E 641 1158 B	879,-
3000	2	8000	1250	E 641 1159 B	1.131,-	E 641 1160 B	902,-
	3	9600	850	E 641 1161 B	1.472,-	E 641 1162 B	1.248,-
3500	2	8000	1500	E 641 1163 B	1.204,-	E 641 1164 B	947,-
	3	9600	1000	E 641 1165 B	1.548,-	E 641 1166 B	1.288,-
4000	2	8000	1750	E 641 1167 B	1.271,-	E 641 1168 B	980,-
	3	9600	1150	E 641 1169 B	1.615,-	E 641 1170 B	1.321,-
4500	4	11200	850	E 641 1171 B	1.956,-	E 641 1172 B	1.666,-
	2	6000	2000	E 641 1173 B	1.372,-	E 641 1174 B	1.030,-
4500	3	9000	1300	E 641 1175 B	1.716,-	E 641 1176 B	1.372,-
	4	11200	1000	E 641 1177 B	1.883,-	E 641 1178 B	1.716,-
5500	2	6000	2250	E 641 1179 B	1.489,-	E 641 1180 B	1.087,-
	3	9000	1650	E 641 1181 B	1.833,-	E 641 1182 B	1.431,-
4	10160	1150	E 641 1183 B	1.991,-	E 641 1184 B	1.772,-	

Stützrahmen

Tiefe 800 mm

Höhe	Art.-Nr.	Euro
2500	E 641 1185 B	183,-
3000	E 641 1186 B	211,-
3500	E 641 1187 B	244,-
4000	E 641 1188 B	278,-
4500	E 641 1189 B	317,-
5000	E 641 1190 B	345,-
5500	E 641 1191 B	378,-
6000	E 641 1192 B	502,-
6500	E 641 1193 B	535,-
7000	E 641 1194 B	569,-
7500	E 641 1195 B	611,-

Tiefe 1100 mm

Höhe	Art.-Nr.	Euro
2500	E 641 1196 B	194,-
3000	E 641 1197 B	217,-
3500	E 641 1198 B	261,-
4000	E 641 1199 B	294,-
4500	E 641 1200 B	334,-
5000	E 641 1201 B	362,-
5500	E 641 1202 B	395,-
6000	E 641 1203 B	511,-
6500	E 641 1204 B	544,-
7000	E 641 1205 B	585,-
7500	E 641 1206 B	628,-

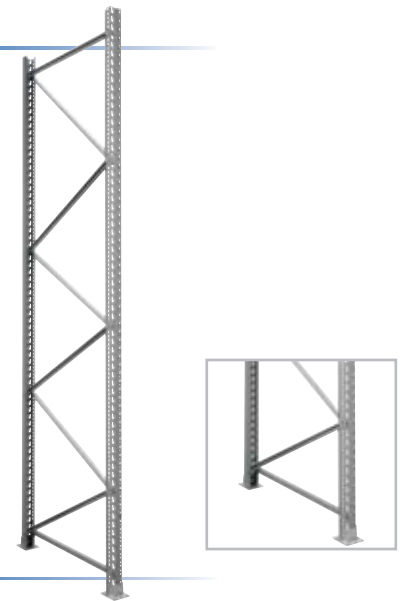

Auflageträger

• Kaltgewalztes Kastenprofil aus hochwertigem Bandstahl • Angeschweißte Vierfinger-Einhängelasche zur sicheren, kraftschlüssigen Verbindung mit den Stützrahmen • Mit Sicherungsstiften gegen unbeabsichtigtes Ausheben • Angegebene Traglasten gelten nur bei gleichmäßig verteilter Last • Farbe RAL 2004 reinorange

Länge mm	Höhe mm	Tiefe mm	Traglast kg/Paar	Art.-Nr.	Euro
1900	125	50	3850	E 641 1213 B	67,-
2300	125	50	3000	E 641 1214 B	77,-
2700	110	50	2000	E 641 1215 B	83,-
	125	50	3070	E 641 1216 B	100,-
	160	50	4500	E 641 1217 B	133,-
3300	145	50	3500	E 641 1218 B	133,-
3600	160	50	4000	E 641 1219 B	177,-
3900	160	50	3500	E 641 1220 B	194,-



Distanzstücke

• Verbindet 2 Regale zur Doppelregalezeile
• Je Rahmen 2 Stück erforderlich • Verzinkt • Inkl. Befestigungsmaterial

Länge	Art.-Nr.	Euro
150	E 641 1209 B	8,20
200	E 641 1210 B	11,50
250	E 641 1211 B	14,50
300	E 641 1212 B	17,-



Bolzenanker

• 2 Stück je Rahmen erforderlich



Art.-Nr.	Euro
E 872 318 B	4,-

Unterlegbleche

• Zum Ausgleich von Bodenebenen (bei Bedarf separat bestellen)

Stärke mm	Art.-Nr.	Euro
1	E 641 1207 B	1,60
3	E 641 1208 B	3,10

Palettenregal-Sets

Fachlast 2000 kg

• Dieses System bietet die ideale Lösung für eine professionelle Lagerung von Paletten und schweren Lasten • Für einen effizienten Transport werden die Stützrahmen zerlegt angeliefert • Bolzenanker zur Befestigung der Rahmenständer im Lieferumfang enthalten

i

Oberfläche: Regalrahmen pulverbeschichtet, NCS S4005, ähnlich RAL 7001 silbergrau, Auflageträger pulverbeschichtet in RAL 2004 reinorange

Stützrahmen: 2 Omega Ständerprofile mit Profilhöhe 85 mm, verzinkte Fußplatten, diagonale- und horizontale Ausführung aus spezialverzinkten C-Profilen, Höhenstellraster für Auflageträger 50 mm

Auflageträger: Kaltgewalztes Kastenprofil mit Vierfinger-Einhängelasche und Sicherungsstiften gegen unabsichtliches Ausheben



Höhe 2500 mm, Feldtiefe 1100 mm, max. Fachlast 2000 kg

Ausführung	Breite mm	max. Fachhöhe mm	max. Palettengewicht kg	max. Feldlast kg	Anzahl Trägerebenen Stück	Art.-Nr.	Euro/Set
1 x Grundfeld + 1 x Anbaufeld	5655	1000	665	4000	2	E 647 5957 B	1.209,-
1 x Grundfeld + 2 x Anbaufeld	8440	1000	665	4000	2	E 647 5958 B	1.709,-
1 x Grundfeld + 3 x Anbaufeld	11225	1000	665	4000	2	E 647 5959 B	2.035,-
1 x Grundfeld + 4 x Anbaufeld	14010	1000	665	4000	2	E 647 5960 B	2.499,-

Höhe 3500 mm, Feldtiefe 1100 mm, max. Fachlast 2000 kg

Ausführung	Breite mm	max. Fachhöhe mm	max. Palettengewicht kg	max. Feldlast kg	Anzahl Trägerebenen Stück	Art.-Nr.	Euro/Set
1 x Grundfeld + 1 x Anbaufeld	5655	1500	665	4000	2	E 647 5961 B	1.399,-
	5655	1000	665	6000	3	E 647 5962 B	1.709,-
1 x Grundfeld + 2 x Anbaufeld	8440	1500	665	4000	2	E 647 5963 B	1.809,-
	8440	1000	665	6000	3	E 647 5964 B	2.239,-
1 x Grundfeld + 3 x Anbaufeld	11225	1500	665	4000	2	E 647 5965 B	2.329,-
	11225	1000	665	6000	3	E 647 5966 B	2.899,-
1 x Grundfeld + 4 x Anbaufeld	14010	1500	665	4000	2	E 647 5967 B	2.849,-
	14010	1000	665	6000	3	E 647 5968 B	3.569,-

Höhe 4500 mm, Feldtiefe 1100 mm, max. Fachlast 2000 kg

Ausführung	Breite mm	max. Fachhöhe mm	max. Palettengewicht kg	max. Feldlast kg	Anzahl Trägerebenen Stück	Art.-Nr.	Euro/Set
1 x Grundfeld + 1 x Anbaufeld	5655	2000	665	4000	2	E 647 5969 B	1.649,-
	5655	1300	665	6000	3	E 647 5970 B	1.799,-
	5655	1000	665	8000	4	E 647 5971 B	2.089,-
1 x Grundfeld + 2 x Anbaufeld	8440	2000	665	4000	2	E 647 5972 B	2.119,-
	8440	1300	665	6000	3	E 647 5973 B	2.549,-
	8440	1000	665	8000	4	E 647 5974 B	2.979,-
1 x Grundfeld + 3 x Anbaufeld	11225	2000	665	4000	2	E 647 5975 B	2.699,-
	11225	1300	665	6000	3	E 647 5976 B	3.299,-
	11225	1000	665	8000	4	E 647 5977 B	3.869,-
1 x Grundfeld + 4 x Anbaufeld	14010	2000	665	4000	2	E 647 5978 B	3.319,-
	14010	1300	665	6000	3	E 647 5979 B	4.029,-
	14010	1000	665	8000	4	E 647 5980 B	4.759,-

Höhe 5500 mm, Feldtiefe 1100 mm, max. Fachlast 2000 kg

Ausführung	Breite mm	max. Fachhöhe mm	max. Palettengewicht kg	max. Feldlast kg	Anzahl Trägerebenen Stück	Art.-Nr.	Euro/Set
1 x Grundfeld + 1 x Anbaufeld	5655	2250	665	4000	2	E 647 5981 B	1.829,-
	5655	1650	665	6000	3	E 647 5982 B	1.959,-
	5655	1150	665	8000	4	E 647 5983 B	2.245,-
1 x Grundfeld + 2 x Anbaufeld	8440	2250	665	4000	2	E 647 5984 B	2.329,-
	8440	1650	665	6000	3	E 647 5985 B	3.195,-
	8440	1150	665	8000	4	E 647 5986 B	2.759,-
1 x Grundfeld + 3 x Anbaufeld	11225	2250	665	4000	2	E 647 5987 B	2.989,-
	11225	1650	665	6000	3	E 647 5988 B	3.559,-
	11225	1150	665	8000	4	E 647 5989 B	4.098,-
1 x Grundfeld + 4 x Anbaufeld	14010	2250	665	4000	2	E 647 5990 B	3.639,-
	14010	1650	665	6000	3	E 647 5991 B	4.349,-
	14010	1150	665	8000	4	E 647 5992 B	5.079,-



Fachlast 3000 kg



Höhe 2500 mm, Feldtiefe 1100 mm, max. Fachlast 3000 kg

Ausführung	Breite mm	max. Fachhöhe mm	max. Palettengewicht kg	max. Feldlast kg	Anzahl Trägerebenen Stück	Art.-Nr.	Euro/Set
1 x Grundfeld + 1 x Anbaufeld	5655	1000	1000	6000	2	E 640 8067 B	1.379,-
1 x Grundfeld + 2 x Anbaufeld	8440	1000	1000	6000	2	E 640 8066 B	1.799,-
1 x Grundfeld + 3 x Anbaufeld	11225	1000	1000	6000	2	E 647 5993 B	2.349,-
1 x Grundfeld + 4 x Anbaufeld	14010	1000	1000	6000	2	E 647 5994 B	2.899,-

Höhe 3500 mm, Feldtiefe 1100 mm, max. Fachlast 3000 kg

Ausführung	Breite mm	max. Fachhöhe mm	max. Palettengewicht kg	max. Feldlast kg	Anzahl Trägerebenen Stück	Art.-Nr.	Euro/Set
1 x Grundfeld + 1 x Anbaufeld	5655	1500	1000	6000	2	E 647 5995 B	1.575,-
	5655	1000	1000	9000	3	E 647 5996 B	1.809,-
1 x Grundfeld + 2 x Anbaufeld	8440	1500	1000	6000	2	E 647 5997 B	2.049,-
	8440	1000	1000	9000	3	E 647 5998 B	2.599,-
1 x Grundfeld + 3 x Anbaufeld	11225	1500	1000	6000	2	E 647 5999 B	2.649,-
	11225	1000	1000	9000	3	E 647 6000 B	3.379,-
1 x Grundfeld + 4 x Anbaufeld	14010	1500	1000	6000	2	E 647 6001 B	3.249,-
	14010	1000	1000	9000	3	E 647 6002 B	4.169,-

Höhe 4500 mm, Feldtiefe 1100 mm, max. Fachlast 3000 kg

Ausführung	Breite mm	max. Fachhöhe mm	max. Palettengewicht kg	max. Feldlast kg	Anzahl Trägerebenen Stück	Art.-Nr.	Euro/Set
1 x Grundfeld + 1 x Anbaufeld	5655	2000	1000	6000	2	E 647 6003 B	1.829,-
	5655	1300	970	9000	3	E 647 6004 B	2.039,-
	5655	1000	775	10800	4	E 647 6005 B	2.399,-
1 x Grundfeld + 2 x Anbaufeld	8440	2000	1000	6000	2	E 647 6006 B	2.349,-
	8440	1300	1000	9000	3	E 647 6007 B	2.899,-
	8440	1000	900	10800	4	E 647 6008 B	3.449,-
1 x Grundfeld + 3 x Anbaufeld	11225	2000	1000	6000	2	E 647 6009 B	3.029,-
	11225	1300	1000	9000	3	E 647 6010 B	3.769,-
	11225	1000	900	10800	4	E 647 6011 B	4.499,-
1 x Grundfeld + 4 x Anbaufeld	14010	2000	1000	6000	2	E 647 6012 B	3.699,-
	14010	1300	1000	9000	3	E 647 6013 B	4.629,-
	14010	1000	900	10800	4	E 647 6014 B	5.499,-

Höhe 5500 mm, Feldtiefe 1100 mm, max. Fachlast 3000 kg

Ausführung	Breite mm	max. Fachhöhe mm	max. Palettengewicht kg	max. Feldlast kg	Anzahl Trägerebenen Stück	Art.-Nr.	Euro/Set
1 x Grundfeld + 1 x Anbaufeld	5655	2250	1000	6000	2	E 647 6015 B	1.829,-
	5655	1650	925	8325	3	E 647 6016 B	2.199,-
	5655	1150	750	9000	4	E 647 6017 B	2.549,-
1 x Grundfeld + 2 x Anbaufeld	8440	2250	1000	6000	2	E 647 6018 B	2.569,-
	8440	1650	1000	9000	3	E 647 6019 B	3.119,-
	8440	1150	875	10800	4	E 647 6020 B	3.649,-
1 x Grundfeld + 3 x Anbaufeld	11225	2250	1000	6000	2	E 647 6021 B	3.299,-
	11225	1650	1000	9000	3	E 647 6022 B	4.029,-
	11225	1150	900	10800	4	E 647 6023 B	4.769,-
1 x Grundfeld + 4 x Anbaufeld	14010	2250	1000	6000	2	E 647 6024 B	4.039,-
	14010	1650	1000	9000	3	E 647 6025 B	4.949,-
	14010	1150	900	10800	4	E 647 6026 B	5.849,-



Stahlpaneele

- Teilsegmente in 300 mm Breite • Materialstärke 1,5 mm, Höhe 40 mm
- Zum Auflegen auf dem Auflageträger • Zur einfachen Arretierung stirnseitig gekantet • Verzinkt • Preis pro Fach

5 JAHRE
GARANTIE

Regaltiefe mm	Fachbreite mm	Fachlast kg	Art.-Nr.	Euro/Fach
1100	1900	1900	E 641 1240 B	329,-
	2700	2700	E 640 8069 B	486,-
	3600	3600	E 641 1242 B	652,-



Gitterrostböden

- Ideal für den Einsatz von Regalsprinkleranlagen • Maschenweite 30 x 30 mm
- Seitlich angeschweißte Winkelleisen • Verzinkt • Preis pro Fach

Regaltiefe mm	Fachbreite mm	Fachlast kg	Art.-Nr.	Euro/Fach
1100	1900	1700	E 641 1243 B	382,-
	2700	2500	E 640 8072 B	560,-
	3600	3600	E 641 1245 B	745,-



Spanplattenböden

- Material P4, roh/roh • Stärke 38 mm • Maßgenauer Zuschnitt • Mit 4 verzinkten Z-Winkeln • Preis pro Fach

Regaltiefe mm	Fachbreite mm	Fachlast kg	Art.-Nr.	Euro/Fach
1100	1900	900	E 641 1246 B	187,-
	2700	1400	E 640 8072 B	217,-
	3600	1800	E 641 1248 B	301,-



Drahtgitterböden

- Maschenweite 50 x 100 mm • Mit 3 Unterzügen • Aufgelegt auf den Auflageträger • Zur einfachen Arretierung stirnseitig gekantet • Preis pro Fach

Regaltiefe mm	Fachbreite mm	Fachlast kg	Art.-Nr.	Euro/Fach
1100	1900	1500	E 641 1249 B	233,-
	2700	2250	E 640 8071 B	350,-
	3600	3000	E 641 1251 B	467,-



Giterrückwände

- Verschweißter C-Profilrahmen • Maschenweite 50 x 50 x 4 mm • Gitterabstand zum Regal 150 mm
- Befestigungsmaterial bitte separat mitbestellen • Bei Einfachregalen neben Verkehrs- und Arbeitsbereichen vorgeschrieben • Farbe silbergrau



5 JAHRE GARANTIE

Fachbreite mm	Gitterhöhe mm	Art.-Nr.	Euro
1900	1000	E 641 1252 B	279,-
	1020	E 641 1253 B	423,-
2700	1020	E 641 1254 B	401,-
	1520	E 641 1255 B	593,-

Befestigungsset für Giterrückwände

- Klemmbügel inkl. Schrauben und Muttern

Für 1 Giterrückwand:

4 x Befestigungsset

Für 2 Giterrückwände nebeneinander:

6 x Befestigungsset

Für 2 Giterrückwände übereinander:

8 x Befestigungsset

ACHTUNG: Nur kompatibel mit 85 mm breiter Stütze

Art.-Nr.	Euro/Set
E 641 1258 B	27,50



Tiefenwinkelrahmen

- Für Regaltiefe 1100 mm • Mit Rückanschlag zur genauen Positionierung der Palette
- Geschweißte Ausführung aus Winkel 100 x 50 x 6 mm • Traglast 1500 kg
- Je Palettenplatz 1 Stück erforderlich • Farbe RAL 2004 reinorange

Regaltiefe mm	Art.-Nr.	Euro
1100	E 641 1259 B	176,-

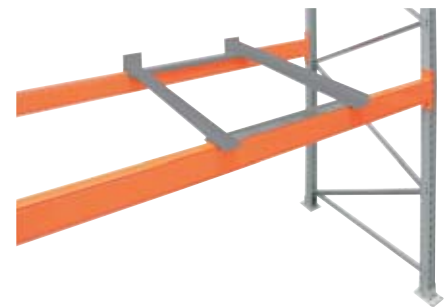

Tiefenstege

- Verzinkt • Je Palettenplatz sind 2 Stück erforderlich
- Bei Regaltiefe 800 mm: Zur Abstützung der Paletten-Mittelkufe bei Quereinlagerung
- Bei Regaltiefe 1100 mm: Zur Abstützung der gesamten Palette bei Quereinlagerung

Regaltiefe mm	Art.-Nr.	Euro
800	E 641 1260 B	15,50
1100	E 641 1261 B	21,50



Durchschubsicherungen inkl. Rohr und Halterungsset

- Verhindert das Durchschieben der Paletten im Fach • Rechteckrohr in RAL 2004 reinorange • Verzinkter Halter mit 3 Positionsbohrungen mit Abstand 75/100/125 mm

Fachbreite mm	Art.-Nr.	Euro
1900	E 641 1262 B	63,-
2700	E 641 1263 B	69,-
3600	E 641 1264 B	102,-



Rohr für Durchschubsicherungen

- Inkl. 2 Sicherungsschrauben (ohne Halterungsset)

Länge mm	Art.-Nr.	Euro
1900	E 641 1265 B	49,-
2700	E 641 1266 B	58,-
3600	E 641 1267 B	90,-



Halterung für Durchschubsicherung

- Je Durchschubsicherung werden 2 Stück benötigt

Art.-Nr.	Euro
E 641 1268 B	6,60



Bei Bestellung von Zubehör ohne Hauptartikel können zusätzliche Versandkosten entstehen.



Rammschutz Eck-Form

- Stahlblech lackiert gelb
- 4 x 14-er Bohrungen für Bodenbefestigung, inkl. 4 Bolzenanker
- Höhe 400 mm

Art.-Nr.	Euro
E 642 3800 B	78,-



! Weiteren Rammschutz finden Sie auf den Seiten 148-167!

Rammschutz U-Form

- Stahlblech lackiert gelb
- Für Zwischenständer
- Ausführung mit 14-er Bohrungen, inkl. 2 x 2 Bolzenanker
- Höhe 400 mm



Art.-Nr.	Euro
E 642 3801 B	95,-



Rammschutz für Zwischenständer

- V-Form zum Schutz in Gängen nach BGR 234
- Inkl. 2 Bodenanker



Art.-Nr.	Euro
E 811 329 B	109,-

Leitplanken für Palettenregale

- Leitplanken bestehend aus 2 x Eckrammschutz, kombiniert mit Sigmaprofil/en • Farbe gelb/schwarz



Für Einfachregalzeile

- Tiefe 1100 mm

Art.-Nr.	Euro
E 642 3802 B	338,-



Für Doppelregalzeile

- Tiefe 2 x 1100 mm und 200 mm Distanz • Mit zusätzlicher Mittelkonsole

Art.-Nr.	Euro
E 642 3803 B	532,-





Palettenauszüge

- Palettenauszüge zur Erweiterung und Ergänzung Ihrer Palettenregale
- Auch zur Nachrüstung bereits bestehender Palettenregalsysteme geeignet
- Palettenauszüge werden seitlich an den Palettenregalständer angeschraubt oder von oben auf den Palettenträger angeklammert
- Die Nutzflächen können je nach Anforderung optional mit Blechbelag ausgestattet werden
- Auslieferung der Palettenauszüge erfolgt mit Einzelverriegelung
- Wahlweise als Teilauszug (70 %) oder Vollauszug (100 %)
- Farbe RAL 5012 lichtblau



Zur Nachrüstung bestehender Palettenregale!



Weitere RAL-Farben ohne Aufpreis auf Anfrage lieberbar

Teilauszug

Nutztiefe mm	850	850	1250	1250
Nutzbreite mm	1300	1300	850	850
Traglast kg	500	1000	500	1000
Art.-Nr.	E 198 2746 B	E 198 2747 B	E 198 2748 B	E 198 2749 B
Euro	637,-	683,-	653,-	706,-

Vollauszug

Nutztiefe mm	850	850	1250	1250
Nutzbreite mm	1300	1300	850	850
Traglast kg	500	1000	500	1000
Art.-Nr.	E 198 2750 B	E 198 2751 B	E 198 2752 B	E 198 2753 B
Euro	782,-	814,-	841,-	857,-

Zubehör

Ausführung	Art.-Nr.	Euro
Verriegelung, für ausgezogene Stellung	E 198 2758 B	77,-
Blechabdeckung, glatt	E 198 2759 B	104,-
Blechrand, 20 mm pro Seite	E 198 2760 B	33,50
Einzelauszugssperre, horizontal	E 198 2761 B	110,-
Doppelseitiger Auszug	E 198 2762 B	400,-



Die Regaltiefe und Traversenabmessungen sind im Auftragsfall bekanntzugeben.



Bodenauszüge

- Schwere Lasten bequem mit Kran oder Stapler beladen
- Zur Ergänzung und Erweiterung Ihrer Palettenregalsysteme
- Bodenauszüge laufen direkt auf dem Hallenboden
- Führungsschiene wird zwischen dem Auszug angedübelt
- Farbe RAL 5012 lichtblau



Für unebene Fußböden wird eine eingelassene Stahlunterschiene empfohlen. Damit kann der Bodenauszug mit entsprechend niedrigem Kraftaufwand geschoben werden.

Nutztiefe mm	850	850	1250	1250
Nutzbreite mm	1300	1300	850	850
Traglast kg	500	1000	500	1000
Art.-Nr.	E 198 2754 B	E 198 2755 B	E 198 2756 B	E 198 2757 B
Euro	636,-	693,-	666,-	709,-

Feuerverzinkte Palettenregale

- Feuerverzinkte Oberflächenbeschichtung
- Für die Lagerung von Europaletten mit einer Palettenhöhe von max. 2530 mm
- Palettengewicht bis 1000 kg
- Warmgewalzte IPE-Holme mit 5 Agraffenhaken
- Schraubenanker inkl. Folienpatrone
- Mindestanforderung: 3 Felder mit mindestens je 2 Holmebenen

IPE-Holm:

- Robuste und langlebige Ausführung
- Warmgewalzte IPE 100 + 120
- Mit 5 Agraffenhaken
- Inkl. Sicherungsschraube

Lastansätze:

- Erdbebenzone 1 + 2
- Windzone 1 + 2
- Schneelastzone 1 + 2 + 2a
- Geländekategorie 3 + 4
- Keine „exponierte“ Baulage (z.B. freistehend auf einem Hügel)
- Alle Lastansätze gelten für Deutschland

i**Planungshinweise:**

- Mit jeder Bestellung muss der genaue Aufstellort (Postleitzahl, Straße, Hausnummer) vom Kunden mitgeteilt werden
- Wichtig bei der Aufstellung von Palettenregalen im Außenbereich ist eine ausreichende Dimensionierung der Streifenfundamente oder Bodenplatte
- Durch die Feuerverzinkung muss bei der Montage ein erhöhter Montageaufwand eingeplant werden
- Es gelten die allgemeinen Bedingungen für Palettenregale gemäß DIN 15620:2011, DIN EN 15512:2020, DGUV 108-007 und sonstige weitere baurechtliche Bedingungen
- Bitte beachten Sie, dass die Verantwortung für die Einhaltung etwaiger baurechtlicher Anforderung beim Bauherren liegt

NEU!**3**
JAHRE
GARANTIEZERLEGTE
ANLIEFERUNG
**Schnelle Lieferung!****Sprechen Sie uns an.**

Wir unterstützen Sie bei der Umsetzung Ihrer Projekte!





Set bestehend aus:

- 3 Felder
- 4 Rahmen
- 6, 9, 12 oder 15 Holmpaare
- 16 Schraubanker + Folienpatrone
- 16 Unterlegbleche
- 1 Belastungsschild DIN A3

Anbaufelder bestehen aus:

- 1 Feld
- 1 Rahmen
- 2, 3, 4 oder 5 Holmpaare
- 4 Schraubanker + Folienpatrone
- 2 Unterlegbleche, Stärke 2 mm

Höhe 4500 mm, Tiefe 1100 mm

Anzahl Ebenen Stück (inkl. Boden)	Ausführung	Breite mm	Holmbreite mm	Fachlast kg	Palettenhöhe max. mm	Anzahl Palettenplätze Stück	Fachhöhe mm	Feldlast kg	Art.-Nr.	Euro
3	Set	5965	1825	2000	1780	18	2000	4000	E 646 9654 B	7.299,-
		8590	2700	3000	1780	27	2000	6000	E 646 9655 B	8.949,-
	Anbaufeld	1950	1825	2000	1780	9	2000	4000	E 646 9656 B	2.019,-
		2825	2700	3000	1780	6	2000	6000	E 646 9657 B	2.579,-
4	Set	5965	1825	2000	1080	24	1300	6000	E 647 9837 B	8.499,-
		8590	2700	3000	1080	36	1300	9000	E 647 9838 B	10.949,-
	Anbaufeld	1950	1825	2000	1080	8	1300	6000	E 647 9839 B	2.409,-
		2825	2700	3000	1080	12	1300	9000	E 647 9840 B	3.249,-
5	Set	5965	1825	2000	780	30	1000	8000	E 647 9841 B	9.649,-
		8590	2700	3000	780	45	1000	12000	E 647 9842 B	12.949,-
	Anbaufeld	1950	1825	2000	780	10	1000	8000	E 647 9843 B	2.799,-
		2825	2700	3000	780	15	1000	12000	E 647 9844 B	3.899,-

Höhe 6000 mm, Tiefe 1100 mm

Anzahl Ebenen Stück (inkl. Boden)	Ausführung	Breite mm	Holmbreite mm	Fachlast kg	Palettenhöhe max. mm	Anzahl Palettenplätze Stück	Fachhöhe mm	Feldlast kg	Art.-Nr.	Euro
3	Set	5965	1825	2000	2530	18	2750	4000	E 646 9658 B	8.299,-
		8590	2700	3000	2530	27	2750	6000	E 646 9659 B	9.949,-
	Anbaufeld	1950	1825	2000	2530	6	2750	4000	E 646 9660 B	2.259,-
		2825	2700	3000	2530	9	2750	6000	E 646 9661 B	2.799,-
4	Set	5965	1825	2000	1630	24	1850	6000	E 647 9845 B	9.459,-
		8590	2700	3000	1630	36	1850	9000	E 647 9846 B	11.949,-
	Anbaufeld	1950	1825	2000	1630	8	1850	6000	E 647 9847 B	2.649,-
		2825	2700	3000	1630	12	1850	9000	E 647 9848 B	3.479,-
5	Set	5965	1825	2000	1180	30	1400	8000	E 647 9849 B	10.599,-
		8590	2700	3000	1180	45	1400	12000	E 647 9850 B	13.899,-
	Anbaufeld	1950	1825	2000	1180	10	1400	8000	E 647 9851 B	3.039,-
		2825	2700	3000	1180	15	1400	12000	E 647 9852 B	4.139,-
6	Set	5965	1825	2000	750	36	1000	10000	E 647 9853 B	11.759,-
		8590	2700	3000	750	54	1000	15000	E 647 9854 B	15.879,-
	Anbaufeld	1950	1825	2000	750	12	1000	10000	E 647 9855 B	3.419,-
		2825	2700	3000	750	18	1000	15000	E 647 9856 B	4.799,-

Profillagerregale

- Neigung von 10 Grad für die ideale Lösung zur stehenden Lagerung von leichtem und schwerem Langgut, wie Dachlatten, Verlegerohre, Leisten oder Balken
- Übersichtliche Lagerung der verschiedenen Materialien und Sorten
- Ideal auch im Selbstbedienungsbereich einsetzbar
- Variabel einsetzbare Trennarne für flexible Fachbreiten, müssen separat bestellt werden

i

Vertikallast: 1200 kg
Seitlich anliegende Last: max. 200 kg

Oberfläche: Stützen pulverbeschichtet in silbergrau, Auflageträger pulverbeschichtet in RAL 2004 reinorange, Rahmenaussteifung verzinkt

Planungshinweise:

- **Außenmaße**
Breite Grundfeld + 170 mm
Breite Anbaufeld + 85 mm



5 JAHRE GARANTIE



Tiefe unten/oben mm	1000/510	1335/361
B x H mm	2700 x 3500	2700 x 3500
Ausführung	einseitig	doppelseitig
Grundfeld	E 641 1269 B	E 641 1271 B
Euro	1.036,-	1.137,-
Anbaufeld	E 641 1270 B	E 641 1272 B
Euro	720,-	802,-

Trennarne

- Mit Gegenplatte stabil verschraubbar
- Inkl. Montagematerial und Abschlusskappe
- silbergrau

Tiefe mm	Art.-Nr.	Euro
500	E 641 1273 B	67,-
750	E 641 1274 B	77,-





Plattenlagerregale als Grund- und Anbausystem

• Regale zur Platten- und Blechlagerung im Grund- und Anbausystem • Regale bieten schnellen Zugriff und eine geordnete, schonende Lagerhaltung • Grundfeld beliebig erweiterbar durch Anbaufelder • Stabile Ausführung durch Rahmen aus Quadratrohr, Füße aus Flachstahl • Zeitvorteil durch leichte Bestückung und Entnahme • Preisvorteil - Flexible Anbaufelder bieten einfachen Ausbau der Anlage durch Eigenmontage • **Siebdruckplatte zum Einlegen nicht im Lieferumfang enthalten, bitte separat bestellen, pro Schacht ist eine Siebdruckplatte erforderlich**

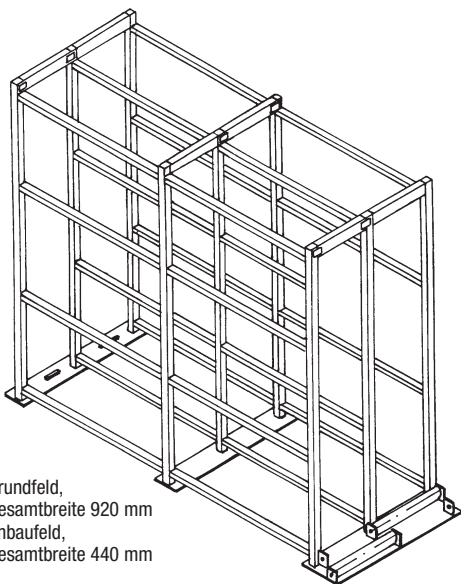

Grundfeld,
Gesamtbreite 920 mm
Anbaufeld,
Gesamtbreite 440 mm



i

Gesamtbreite: 920 mm
Gesamthöhe: 2285 mm
Lichte Fachhöhe: 2160 mm
Lichte Fachbreite: 400 mm
Oberfläche: lackiert RAL 9010 reinweiß

Abb. ähnlich

Ausführung	Tiefe mm mm	Anzahl Schächte	Art.-Nr.	Euro
Grundfeld	2500	2	E 821 611 B	2.567,-
Anbaufeld	2500	1	E 821 612 B	1.088,-
Siebdruckplatte, B x T 400 x 2500 mm			E 812 445 B	199,-
Grundfeld	3000	2	E 821 613 B	2.633,-
Anbaufeld	3000	1	E 821 614 B	1.254,-
Siebdruckplatte, B x T 400 x 3000 mm			E 812 446 B	233,-
Grundfeld	4000	2	E 821 615 B	2.848,-
Anbaufeld	4000	1	E 821 616 B	1.373,-
Siebdruckplatte, B x T 400 x 4000 mm			E 812 447 B	291,-
Grundfeld	5000	2	E 821 617 B	4.639,-
Anbaufeld	5000	1	E 821 618 B	2.238,-
Siebdruckplatte, B x T 400 x 5000 mm			E 812 448 B	367,-



Bei Bestellung von Zubehör ohne Hauptartikel können zusätzliche Versandkosten entstehen.



Kabeltrommelregale

• Das Kabeltrommelregal mit 2 Fachebenen ist die Basis für eine platzsparende, übersichtliche Lagerung von Kabeltrommeln unterschiedlichster Ausführung • Sie schaffen bis zu 80 % mehr Lagerkapazität durch Höhenlagerung • Für manuelles Abwickeln geeignet • Nachträgliche Erweiterungen und Ergänzungen sind möglich • Schnelle und einfache Montage des Systemzubehörs • **Lieferumfang:** Trapezrahmen, Auflagerträger, Wellenlager, Trommelwellen, Ablaufknoten und Bolzenanker

i

Fachlasten: bis max. 750 kg

Feldlasten: bis max. 3000 kg (bei gleichmäßig verteilter Last)

Oberfläche: Stützen in silbergrau, Auflagerträger und Wellenlager in RAL 2004 reinorange

Planungshinweise:

• **Außenmaße:**

Breite Grundfeld + 170 mm

Breite Anbaufeld + 85 mm

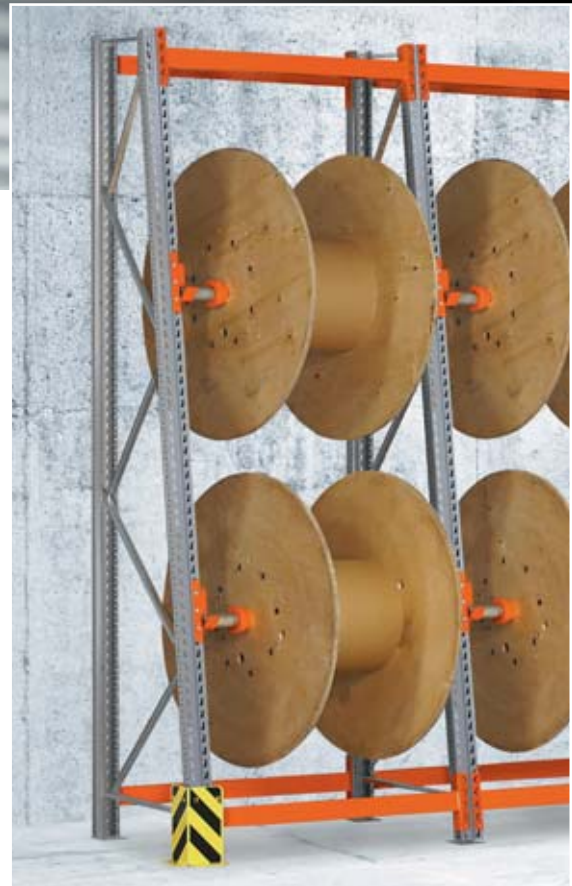

Auflagerträger

als Feldaussteifung, in verschiedenen Längen je nach gewünschter Feldbreite



Trommelwellen

zur Aufnahme der Kabeltrommel (Abb. inkl. Ablaufknoten)



Wellenlager

für Trapezrahmen zur Aufnahme der Trommelwelle, an vorderer Regalstütze verschraubt



Ablaufknoten

zur Fixierung der Kabeltrommel auf der Trommelwelle (je 2 Stück)



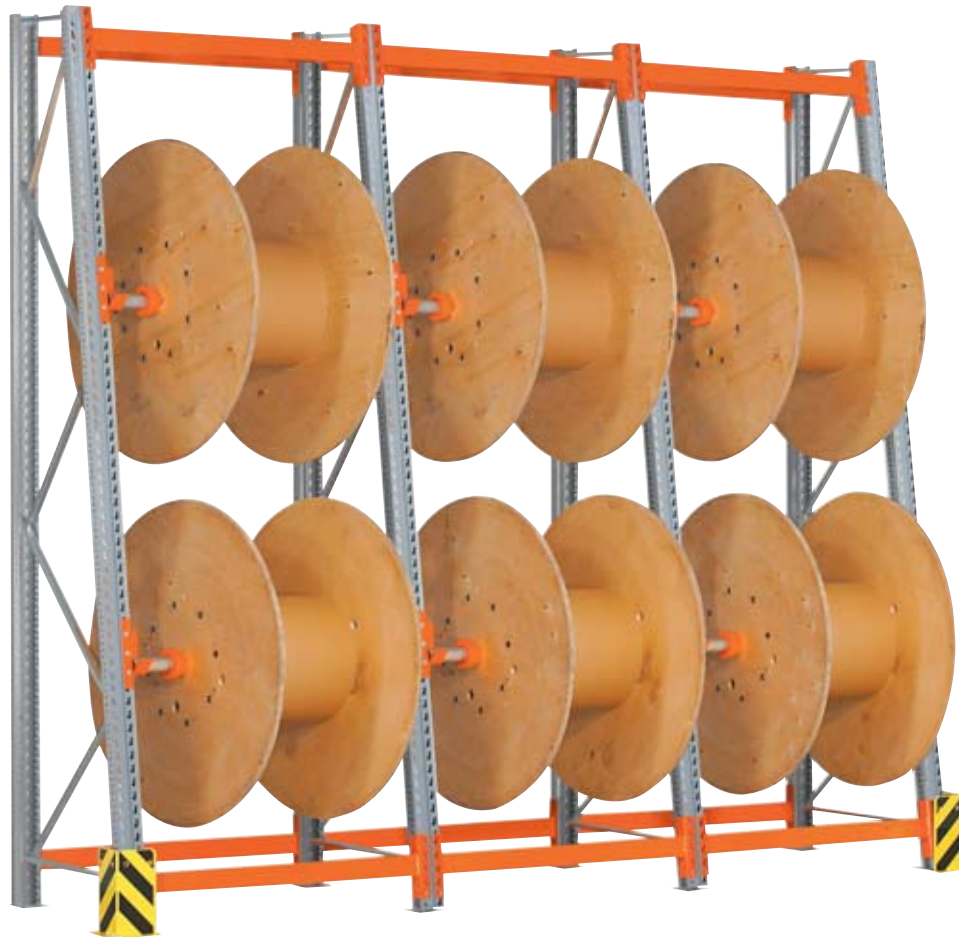

Mit Trapezrahmen und Auflageträger

Rahmenhöhe mm	Breite mm	Tiefe unten/oben mm	Feldlast kg	Trommelwellen Stück	Wellenlager/Ablaufkonen Stück	Grundfeld Art.-Nr.	Euro	Anbaufeld Art.-Nr.	Euro
2500	1000	1000/650	3.000	2	2/4	E 641 1221 B	1.431,-	E 641 1222 B	1.170,-
	1300	1000/650	3.000	2	2/4	E 641 1223 B	1.498,-	E 641 1224 B	1.237,-
3000	1000	1000/580	3.000	2	2/4	E 641 1225 B	1.498,-	E 641 1226 B	1.204,-
	1300	1000/580	3.000	2	2/4	E 641 1227 B	1.556,-	E 641 1228 B	1.271,-
3500	1000	1000/510	3.000	2	2/4	E 641 1229 B	1.556,-	E 641 1230 B	1.237,-
	1300	1000/510	3.000	2	2/4	E 641 1231 B	1.621,-	E 641 1232 B	1.297,-
4000	1000	1000/440	3.000	2	2/4	E 641 1233 B	1.766,-	E 641 1234 B	1.414,-
	1300	1000/440	3.000	2	2/4	E 641 1235 B	1.856,-	E 641 1236 B	1.506,-

Trommelwellen

- Zur Aufnahme der Kabeltrommel, werden in das Wellenlager eingelegt
- Oberfläche feuerverzinkt
- Materialstärke 3,6 mm
- Max. Belastung 750 kg
- Ablaufkonen optional erhältlich



Länge mm	Art.-Nr.	Euro
985	E 641 1238 B	61,-
1285	E 873 171 B	66,-

Gleich mitbestellen!
Zum Schutz Ihres Regals!

Ablaufkone (einzeln)

- Zur Fixierung der Welle auf der Kabeltrommel
- Zur Gewährleistung eines runden Laufes auf der Trommel
- Je Kabeltrommel sind 2 Stück erforderlich
- Lieferung inkl. Feststellschraube
- Ø 61 mm

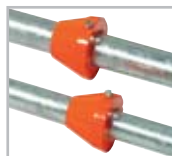

Art.-Nr.	Euro
E 641 1239 B	67,-

Wellenlager

- Für Trapezrahmen zur Aufnahme der Trommelwelle
- Verschraubung an vorderer Regalstütze
- Inklusive Befestigungsmaterial
- Preis pro Paar



Art.-Nr.	Euro/Paar
E 641 1237 B	116,-

Rammschutz Eck-Form

- Stahlblech lackiert gelb
- 4 x 14-er Bohrungen für Bodenbefestigung, inkl. 4 Bolzenanker
- Höhe 400 mm

Art.-Nr.	Euro
E 642 3800 B	78,-





Bei Bestellung von Zubehör ohne Hauptartikel können zusätzliche Versandkosten entstehen.



Kragarmregalsysteme

Für den Innen- und Außeneinsatz!

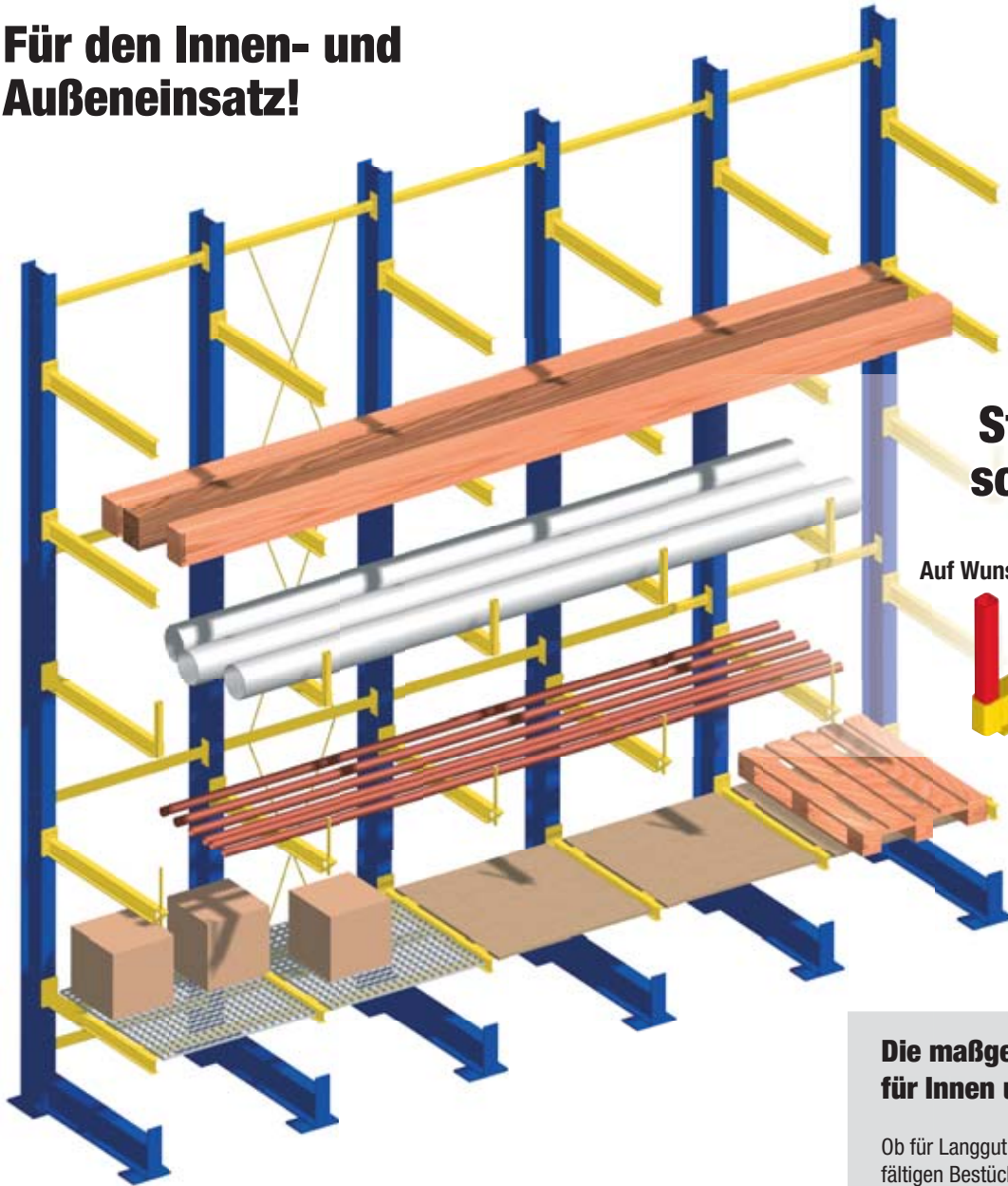

Starke Arme für schwere Lasten!

Armlasten bis 2,7 t!

Auf Wunsch auch höhere Armlasten möglich

Die maßgeschneiderte Lösung für Innen und Außen

Ob für Langgut oder Palettengüter, durch die vielfältigen Bestückungsvarianten ist das System ein universelles Regal und in allen Bereichen einsetzbar.

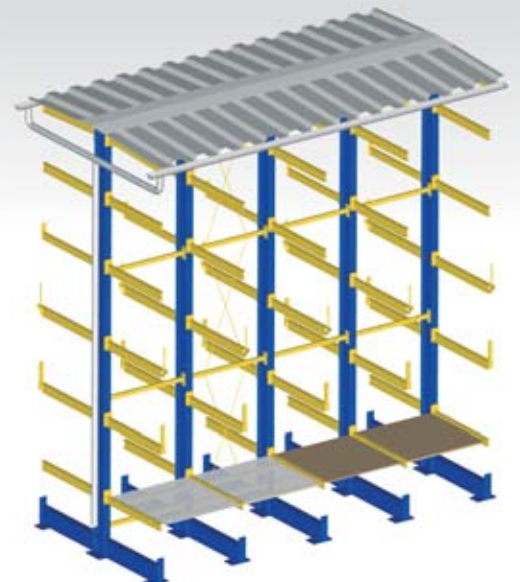

Kragarm-Doppelregal mit Satteldach, Regenrinne und Fallrohr.



Immer eine Armlänge voraus



Ihre Vorteile:

- Schnelle Anpassung an das Lagergut
- Sehr flexibel
- Problemlos erweiterbar
- Einfache Konstruktion
- Teilweise kann das Lagergut tiefer sein als die Kragarme
- Durch Fachböden auch als Teilelager verwendbar
- Schnelle Montage
- Umfangreiches Zubehör

Konfigurieren Sie Ihr Regal selbst!



Projekt: _____

Lieferort: _____

Art des Lagergutes:

- Holz
- Paneelbretter
- Kunststoffprofile
- Stab- oder Formstahl
- Bleche
- Sonstiges

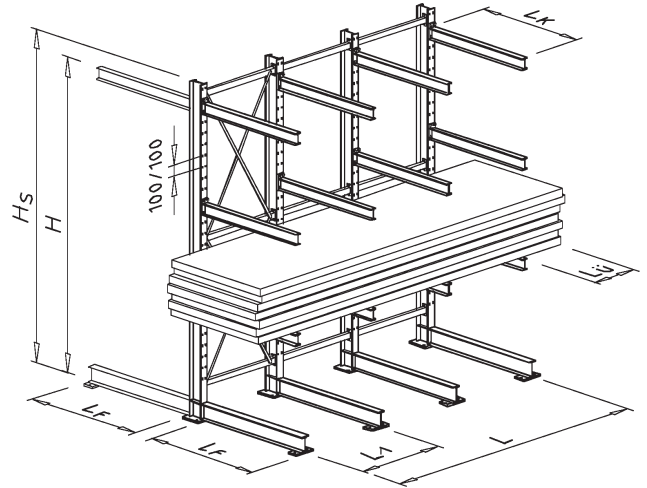

Regallänge	L:	mm
Anzahl der Ständer pro Regal	n:	Stück
Achsabstand	L ₁ :	mm
Regalhöhe bis Oberkante oberster Kragarm	H:	mm
Ständerhöhe	H _S :	mm
Nutzbare Kragarmlänge	L _K :	mm
Kragarmbelastung	Q:	kg
Abrollsicherung	<input type="checkbox"/> ohne <input type="checkbox"/> steckbar <input type="checkbox"/> geschweißt	
Höhe der Abrollsicherung	H _A :	mm
Anzahl der Kragarme pro Seite und Ständer	n:	Stück
Anzahl Einfachregale	n:	Stück
Anzahl Doppelregale	n:	Stück
Beschichtung	<input type="checkbox"/> Pulverbeschichtung nach RAL: <input type="checkbox"/> Feuerverzinkung nach DIN EN ISO 1461	

Sofern uns keine anderen Anforderungen bekannt sind, setzen wir gleichmäßig verteilte Lasten mit Lastschwerpunkt in Kragarmmitte voraus!

Angebot anfordern! Telefonisch, per Fax oder E-Mail!

i

Nutzen Sie unsere ausgebildeten Regalprüfer! Wir bieten Ihnen Regalprüfungen nach DIN EN 15635 an!



Regalkennzeichnungen und Prüfplaketten ab der Seite 145.



Bei Bestellung von Zubehör ohne Hauptartikel können zusätzliche Versandkosten entstehen.

Kragarmregale - Armlast 200 kg

• Ständer und Fußprofil aus IPE 100 Profilen mit fest angeschweißten Kragarmen sowie fest angeschweißter Abrollssicherung, speziell für die Lagerung von leichtem Langgut • Kragarme aus U-Profil 50:38 mm • Effiziente und wirtschaftliche Lagerhaltung, benötigte Lagerfläche wird durch geordnete Einlagerung reduziert • Ideales Raster ermöglicht optimalen Zugriff auf die Lagerware in 6 Ebenen (inklusive Fußlagerung) • Stabile Bodenverankerung durch mitgelieferte Schwerlastanker • Grundfeld bestehend aus 2 Ständern, Anbaufeld aus 1 Ständer

i

Armlast: 200 kg

Oberfläche: beschichtet
RAL 5010 enzianblau

Anzahl Kragarme je Ständerseite:
Höhe 2000 mm: 5 Kragarme

Planungshinweise:

Außenmaße:

- Breite Grundfeld + 55 mm
- Breite Anbaufeld + 0 mm
- Nutztiefe + 100 mm/einmalig

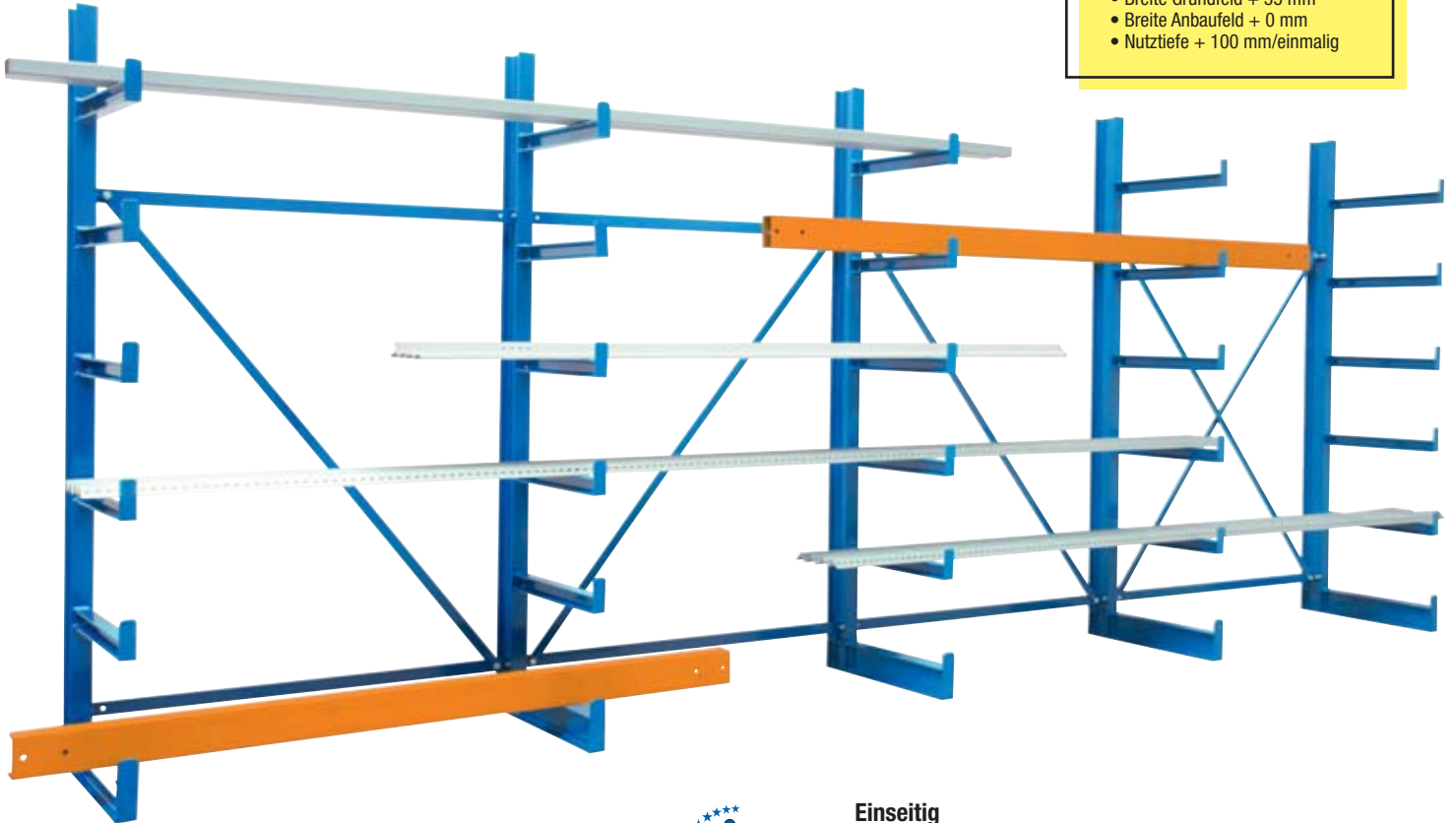

5 JAHRE GARANTIE



Einseitig

Nutztiefe mm	500	500
B x T mm	1250 x 600	1250 x 600
Ausführung	Grundfeld	Anbaufeld
Höhe 2000 mm	E 869 602 B	E 869 603 B
6 Lagerebenen	656,-	343,-

Belastungstabelle

Nutztiefe mm **500**
Ständerlast je Seite kg **1200**

Anzahl Felder	Anzahl Ständer	Regalbreite mm	Traglast gesamt kg
1	2	1250	2400
2	3	2500	3600
3	4	3750	4800
4	5	5000	6000
5	6	6250	7200

Für die doppelseitige Ausführung gelten doppelte Traglasten.
Traglasten gelten bei gleichmäßig verteilter Last.

Doppelseitig

Nutztiefe mm	2 x 500	2 x 500
B x T mm	1250 x 1100	1250 x 1100
Ausführung	Grundfeld	Anbaufeld
Höhe 2000 mm	E 869 606 B	E 869 607 B
2 x 6 Lagerebenen	916,-	469,-



Kragarmregale - Fachlast 250 kg mit Stahlfachböden

• Ständer/Fußprofile aus IPE 120, Kragarme aus IPE 80-Profilen • Kragarme mit fest angeschweißter Abfallsicherung, höhenverstellbar im Raster 100 mm • Fußprofile verschraubbar • Ständerhöhen 2000 mm oder 2500 mm • Nutztiefen von 400 mm bis 800 mm • Fachböden Traglast 250 kg (bei gleichmäßig verteilter Last) werden mit den Kragarmen verschraubt • Pro Lagerebene ist 1 Stahlfachboden im Lieferumfang enthalten

Kragarmregal-Set (wie abgebildet)

• Einseitige Nutzung • Nutztiefe 500 mm • Traglast bis max. 3750 kg (bei gleichmäßig verteilter Last)
• 6 Lagerebenen mit Stahlfachböden (5 Kragarme, 1 Fuß) • 4 Ständer

Ausführung	Set
B x T x H mm	3000 x 620 x 2500
Art.-Nr.	E 872 660 B
Euro/Set	2.828,-

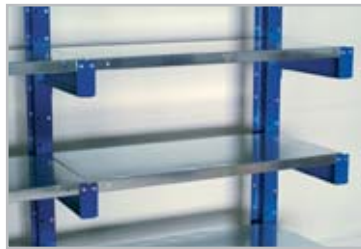

5 JAHRE GARANTIE

i

Fachlasten: 250 kg
Feldlasten je Seite:
Höhe 2000 mm:
bis max. 1250 kg einseitig/
doppelseitig bis max. 2500 kg
Höhe 2500 mm:
bis max. 1500 kg einseitig/
doppelseitig bis max. 3000 kg
(bei gleichmäßig verteilter Last)

Oberfläche: beschichtet
RAL 5010 anzianblau

Planungshinweise:

• **Außenmaße:**
Breite Grundfeld + 60 mm
Breite Anbaufeld + 0 mm
Nutztiefe + 120 mm/einmalig

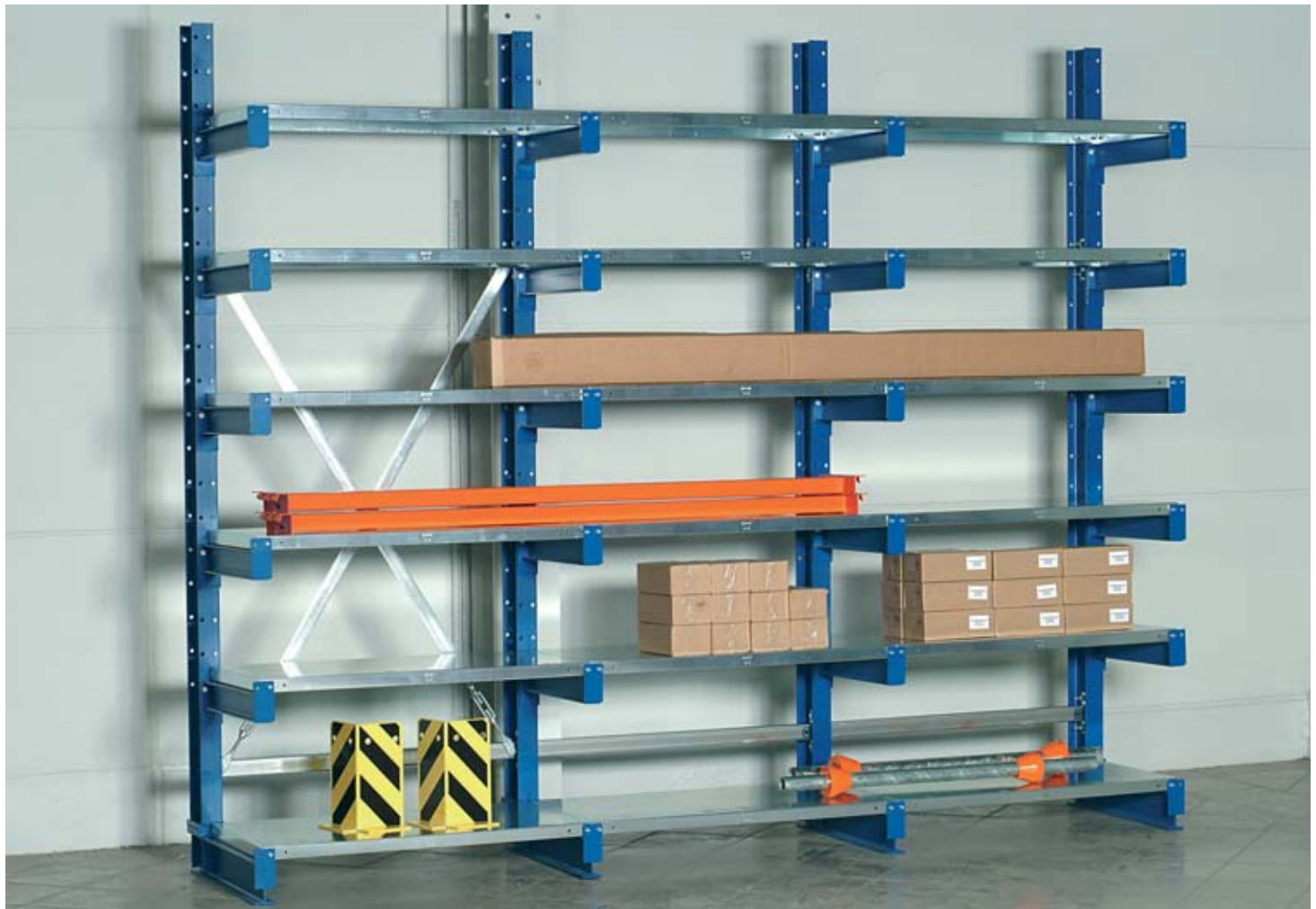

Einseitig

Nutztiefe mm	400		500		600		800	
B x T mm	1000 x 520	1000 x 520	1000 x 620	1000 x 620	1000 x 720	1000 x 720	1000 x 920	1000 x 920
Ausführung	Grundfeld	Anbaufeld	Grundfeld	Anbaufeld	Grundfeld	Anbaufeld	Grundfeld	Anbaufeld
Höhe 2000 mm	E 872 670 B	E 872 671 B	E 872 672 B	E 872 673 B	E 872 674 B	E 872 675 B	E 872 676 B	E 872 677 B
5 Lagerebenen (4 Arme, 1 Fuß)	1.188,-	703,-	1.235,-	734,-	1.291,-	775,-	1.400,-	853,-
Höhe 2500 mm	E 872 678 B	E 872 679 B	E 872 680 B	E 872 681 B	E 872 682 B	E 872 683 B	E 872 684 B	E 872 685 B
6 Lagerebenen (5 Arme, 1 Fuß)	1.353,-	797,-	1.407,-	838,-	1.470,-	885,-	1.610,-	984,-

Doppelseitig

Nutztiefe mm	2 x 400		2 x 500		2 x 600		2 x 800	
B x T mm	1000 x 920	1000 x 920	1000 x 1120	1000 x 1120	1000 x 1320	1000 x 1320	1000 x 1720	1000 x 1720
Ausführung	Grundfeld	Anbaufeld	Grundfeld	Anbaufeld	Grundfeld	Anbaufeld	Grundfeld	Anbaufeld
Höhe 2000 mm	E 872 690 B	E 872 691 B	E 872 692 B	E 872 693 B	E 872 694 B	E 872 695 B	E 872 696 B	E 872 697 B
5 Lagerebenen (4 Arme, 1 Fuß)	1.657,-	1.010,-	1.761,-	1.078,-	1.860,-	1.151,-	1.918,-	1.313,-
Höhe 2500 mm	E 872 698 B	E 872 699 B	E 872 700 B	E 872 701 B	E 872 702 B	E 872 703 B	E 872 704 B	E 872 705 B
6 Lagerebenen (5 Arme, 1 Fuß)	1.923,-	1.167,-	1.869,-	1.244,-	1.983,-	1.329,-	2.232,-	1.526,-



Bei Bestellung von Zubehör ohne Hauptartikel können zusätzliche Versandkosten entstehen.

Kragarmregale - Armlast 500 kg mit verstellbaren Kragarmen

- Ständer/Fußprofile als IPE120 Profil und Kragarme als IPE 80 Profil
- Kragarme mit fest angeschweißter Abrollsicke rung, frei verstellbar im Raster 100 mm
- Ständerhöhen 2000 mm oder 2500 mm
- Nutztiefen von 400 mm bis 800 mm
- Stahlfachböden als geschlossene Lagerebenen für alle Nutztiefen nachrüstbar
- Lagerebenen je Seite inklusive Fußlagerung
- Fußprofile verschraubbar

Für die individuelle Lagerplanung bieten wir Einzelkomponenten für fast jeden Anwendungsbereich an. Im Großanlagenbereich sind Ständerhöhen bis zu 12000 mm und Nutztiefen bis zu 3000 mm lieferbar. Ebenfalls sind für Freiläger feuerverzinkte Ausführungen mit oder ohne Überdachungen lieferbar. **Bitte fragen Sie an. Wir beraten Sie gerne!**

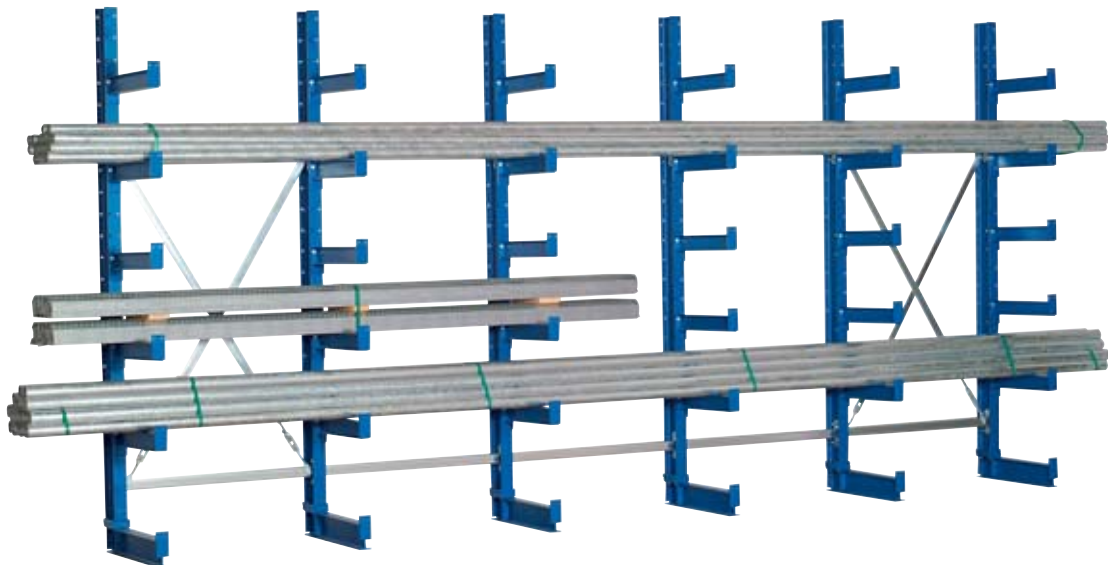

Kragarmregal-Set (wie abgebildet)

- Einseitige Ausführung
- Traglast 12600 kg
- Nutztiefe 500 mm
- 6 Lagerebenen
- 6 Ständer

Ausführung	Set
B x T x H mm	5000 x 620 x 2500
Art.-Nr.	E 872 710 B
Euro/Set	3.515,-

i **Armlast: 500 kg**

Oberfläche: beschichtet RAL 5010 enzianblau

Anzahl Kragarme je Ständerseite:
 Höhe 2000 mm: 4 Kragarme
 Höhe 2500 mm: 5 Kragarme

Planungshinweise:

- **Außenmaße**
 Breite Grundfeld + 60 mm
 Breite Anbaufeld + 0 mm
 Nutztiefe + 120 mm/einseitig



5 JAHRE GARANTIE

Belastungstabelle

Nutztiefe mm		400	500	600	800	
Ständerlast je Seite kg		2600	2200	1900	1400	
Anzahl Felder	Anzahl Ständer	Regalbreite mm	Traglast gesamt kg			
1	2	1000	4800	4100	3400	2800
2	3	2000	7200	6000	5200	4200
3	4	3000	9600	8100	7000	5600
4	5	4000	11800	10600	8600	7000
5	6	5000	14000	12600	10000	8400

Für die doppelseitige Ausführung gelten doppelte Traglasten. Traglasten gelten bei gleichmäßig verteilter Last.

Einseitig

Nutztiefe mm	400	500	600	800
B x T mm	1000 x 520	1000 x 620	1000 x 720	1000 x 920
Ausführung	Grundfeld	Anbaufeld	Grundfeld	Anbaufeld
Höhe 2000 mm	E 872 720 B	E 872 721 B	E 872 722 B	E 872 723 B
5 Lagerebenen	1.047,-	571,-	1.079,-	587,-
Höhe 2500 mm	E 872 728 B	E 872 729 B	E 872 730 B	E 872 731 B
6 Lagerebenen	1.188,-	634,-	1.228,-	656,-

Doppelseitig

Nutztiefe mm	2 x 400	2 x 500	2 x 600	2 x 800
B x T mm	1000 x 920	1000 x 1120	1000 x 1320	1000 x 1720
Ausführung	Grundfeld	Anbaufeld	Grundfeld	Anbaufeld
Höhe 2000 mm	E 872 740 B	E 872 741 B	E 872 742 B	E 872 743 B
5 Lagerebenen	1.385,-	734,-	1.454,-	765,-
Höhe 2500 mm	E 872 748 B	E 872 749 B	E 872 750 B	E 872 751 B
6 Lagerebenen	1.594,-	838,-	1.672,-	875,-

Kragarme

- Kragarme aus IPE 80 Profil mit angeschweißter Abrollsicke rung
- Traglast 500 kg
- Inklusive Schrauben
- Farbe RAL 5010 enzianblau

Tiefe mm	Art.-Nr.	Euro
400	E 812 563 B	37,50
500	E 812 564 B	40,-
600	E 812 565 B	43,-
800	E 812 566 B	51,-

i Weitere Einzelkomponenten finden Sie auf der nächsten Doppelseite!



Kragarmregale - Armlast 750 kg

mit verstellbaren Kragarmen

• Kragarmständer (IPE 120) und Kragarme (IPE 80) aus IPE Profilen • Kragarme mit fest angeschweißter Abfallsicherung, durch Systemlochung im Raster von 100 mm frei verstellbar • Regale durch Grund- und Anbaufelder individuell konzipier- und erweiterbar • Ständerhöhe 2000 mm mit 4 Kragarmen oder 2500 mm mit 5 Kragarmen • Nutztiefen von 400 bis 600 mm • Lagerebenen je Seite inklusive Fußlagerung

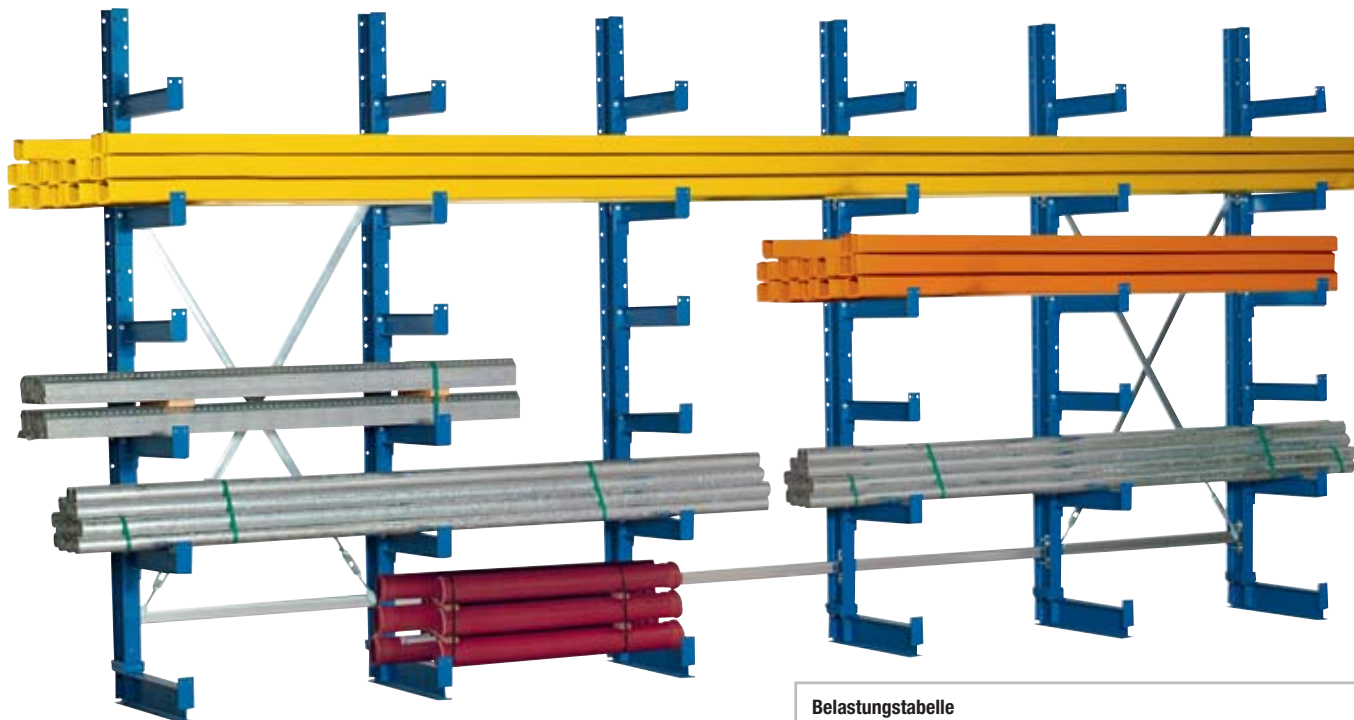

5 JAHRE GARANTIE

Belastungstabelle

Nutztiefe mm	400	500	600
Ständerlast je Seite kg	2600	2200	1900
Anzahl Felder	Anzahl Ständer	Regalbreite mm	Traglast gesamt kg
1	2	1000	5200
2	3	2000	7800
3	4	3000	10400
4	5	4000	13000
5	6	5000	15600

Für die doppelseitige Ausführung gelten doppelte Traglasten.
Traglasten gelten bei gleichmäßig verteilter Last.

Einseitig

Nutztiefe mm	400	500	600
B x T x H mm	1000 x 520	1000 x 620	1000 x 720
Ausführung	Grundfeld	Anbaufeld	Anbaufeld
Höhe 2000 mm	E 198 7838 B	E 198 7839 B	E 198 7842 B
5 Lagerebenen	1.078,-	634,-	1.149,-
Höhe 2500 mm	E 198 7850 B	E 198 7851 B	E 198 7854 B
6 Lagerebenen	1.269,-	697,-	1.350,-

Doppelseitig

Nutztiefe mm	2 x 400	2 x 500	2 x 600
B x T x H mm	1000 x 920	1000 x 1120	1000 x 1320
Ausführung	Grundfeld	Anbaufeld	Anbaufeld
Höhe 2000 mm	E 198 7844 B	E 198 7846 B	E 198 7848 B
5 Lagerebenen	1.463,-	792,-	1.611,-
Höhe 2500 mm	E 198 7856 B	E 198 7857 B	E 198 7859 B
6 Lagerebenen	1.696,-	910,-	1.845,-

i

Armlasten: 750 kg

Oberfläche: beschichtet in RAL 5010 enziyanblau

Anzahl Kragarme je Ständerseite:
Höhe 2000 mm: 4 Kragarme
Höhe 2500 mm: 5 Kragarme

Planungshinweise:

- **Außenmaße:**
Breite Grundfeld + 60 mm
Breite Anbaufeld + 0 mm
Nutztiefe + 120 mm/einmalig

Kragarme

• Kragarme aus IPE 80 Profil mit angeschweißter Abfallsicherung
• Inklusive Schrauben • Farbe RAL 5010 enziyanblau

Tiefe mm	Art.-Nr.	Euro
400	E 812 377 B	42,-
500	E 812 378 B	45,-
600	E 812 379 B	48,-

Weitere Einzelkomponenten finden Sie auf der nächsten Doppelseite!



Bei Bestellung von Zubehör ohne Hauptartikel können zusätzliche Versandkosten entstehen.

Lager Holzgroßhandel

Kragarmregale im Projektgeschäft



Technische Besonderheiten

- KARL Kragarmregal-System
- Ständerprofil IPE 400
- Höhe 9,5 Meter
- Kragarmbelastung bis 1.000 kg
- einseitige und doppelseitige Regalständer
- 8.000 t Traglast der Regalanlage

Optionale Lösungen

- Führungsschienen
- Gitterroste als Auflageböden
- Arretierungsstifte zur Fachunterteilung
- Abroll Sicherungen steckbar
- feuerverzinkt für Außeneinsatz



Technischer Textil-Hersteller

Kragarmregale im Projektgeschäft



Technische Besonderheiten

- Höhe 8,5 Meter
- Nutztiefe 1.200 mm
- Traglast 1.300 kg pro Arm

Optionale Lösungen

- alle Fächer mit Blechbohlen zu durchgängig tragenden Lagerebenen ausgelegt





Schwerlast-Auszugregale - bis Fachlast 1000 kg

- Hohe Stabilität durch verschweißte Stahlblechkonstruktion
- Für eine ideale Lagerung von schweren Gütern (u. a. Spritzgussformen, Stanzwerkzeuge, Motoren)
- Beschickung mit Kran und Gabelstapler möglich

Sicherheitshinweis:

- Schwerlast-Auszugregale müssen immer verankert werden, Bodenverankerung im Lieferumfang enthalten
- Pro Regalfeld darf jeweils nur ein Auszugrahmen ausgezogen werden

Max. Traglast pro Kopfboden/Auszugrahmen

Tiefe 860 mm	200 kg/1000 kg
Tiefe 1060 mm	150 kg/900 kg
Tiefe 1260 mm	100 kg/800 kg



10 JAHRE GARANTIE



i

Fachlasten: bis max. 1000 kg
(bei gleichmäßig verteilter Last)
Feldlasten: bis max. 9000 kg
(bei gleichmäßig verteilter Last)
Oberfläche: Stahlblech, pulverbeschichtet RAL 5012 lichtblau



Auf Anfrage, ohne Mehrpreis, erhalten Sie das Regal in 12 Standardfarben, auch Mehrfarblackierungen

!

Für die Lagerung von extrem schweren Lagergütern kann die unterste Ständerrahmen-Verbindung demontiert und direkt auf dem Boden platziert werden!



Feldbreite 890 mm

Höhe mm	Regaltiefe mm	Grundfeld		Anbaufeld	
		Art.-Nr.	Euro	Art.-Nr.	Euro
2000	860	E 189 3663 B	1.169,-	E 189 3681 B	676,-
	1060	E 189 3665 B	1.245,-	E 189 3683 B	715,-
	1260	E 189 3667 B	1.299,-	E 189 3685 B	757,-
2500	860	E 189 3664 B	1.228,-	E 189 3682 B	708,-
	1060	E 189 3666 B	1.293,-	E 189 3684 B	741,-
	1260	E 189 3668 B	1.348,-	E 189 3686 B	780,-

Feldbreite 1090 mm

Höhe mm	Regaltiefe mm	Grundfeld		Anbaufeld	
		Art.-Nr.	Euro	Art.-Nr.	Euro
2000	860	E 189 3669 B	1.211,-	E 189 3687 B	715,-
	1060	E 189 3671 B	1.293,-	E 189 3689 B	763,-
	1260	E 189 3673 B	1.326,-	E 189 3691 B	789,-
2500	860	E 189 3670 B	1.267,-	E 189 3688 B	741,-
	1060	E 189 3672 B	1.341,-	E 189 3690 B	789,-
	1260	E 189 3674 B	1.374,-	E 189 3692 B	805,-

Feldbreite 1290 mm

Höhe mm	Regaltiefe mm	Grundfeld		Anbaufeld	
		Art.-Nr.	Euro	Art.-Nr.	Euro
2000	860	E 189 3675 B	1.245,-	E 189 3693 B	741,-
	1060	E 189 3677 B	1.341,-	E 189 3695 B	811,-
	1260	E 189 3679 B	1.413,-	E 189 3697 B	870,-
2500	860	E 189 3676 B	1.293,-	E 189 3694 B	772,-
	1060	E 189 3678 B	1.397,-	E 189 3696 B	838,-
	1260	E 189 3680 B	1.461,-	E 189 3698 B	893,-

Grundfeld

- 2 Ständerrahmen mit Diagonalkreuz (inkl. Befestigungsmaterial)
- Ständerrahmenverbindung
- 6 Nivellierplatten • Kopfboden



Anbaufeld

- Ständerrahmen mit Diagonalkreuz (inkl. Befestigungsmaterial)
- Ständerrahmenverbindung
- 3 Nivellierplatten • Kopfboden



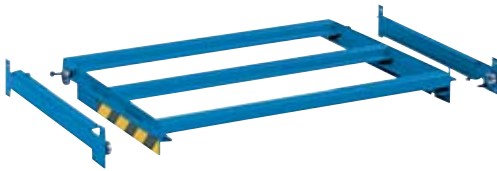

Auszugrahmen

• Aus geschweißten Pressprofilen • Kugelgelagerte Laufschienen für ein leichtgängiges Verfahren • Arretierung für sicheres Be- und Entladen in jeder Auszugstellung • Inkl. Befestigungsmaterial • Farbe RAL 5012 lichtblau

Ausführung	für Regalbreite mm	für Regaltiefe mm	Art.-Nr.	Euro
Teilauszug	890	860	E 189 3699 B	730,-
		1060	E 189 3700 B	828,-
		1260	E 189 3701 B	887,-
	1090	860	E 189 3703 B	772,-
		1060	E 189 3704 B	838,-
		1260	E 189 3705 B	909,-
1290	860	E 189 3706 B	780,-	
	1060	E 189 3707 B	887,-	
	1260	E 189 3708 B	935,-	
Vollauszug	890	1260	E 189 3702 B	2.290,-
	1290	860	E 189 3709 B	1.959,-

Blechabdeckungen

• Zur losen Auflage auf den Auszugrahmen • 2 mm stark • Mit 3-seitigem Abrollrand, 30 mm hoch • Farbe RAL 5012 lichtblau

Ausführung	für Regalbreite mm	für Regaltiefe mm	Art.-Nr.	Euro
Teilauszug	890	860	E 189 3710 B	237,-
		1060	E 189 3711 B	243,-
		1260	E 189 3712 B	259,-
	1090	860	E 189 3714 B	259,-
		1060	E 189 3715 B	335,-
		1260	E 189 3716 B	351,-
1290	860	E 189 3717 B	259,-	
	1060	E 189 3718 B	351,-	
	1260	E 189 3719 B	366,-	
Vollauszug	890	1260	E 189 3713 B	259,-
	1290	860	E 189 3720 B	259,-

Spanplatteneinlagen

• Zur Einlage in den Auszugrahmen • 40 mm stark • 2-teilig

Ausführung	für Regalbreite mm	für Regaltiefe mm	Art.-Nr.	Euro
Teilauszug	890	860	E 189 3721 B	91,-
		1060	E 189 3722 B	112,-
		1260	E 189 3723 B	130,-
	1090	860	E 189 3725 B	112,-
		1060	E 189 3726 B	139,-
		1260	E 189 3727 B	160,-
1290	860	E 189 3728 B	130,-	
	1060	E 189 3729 B	155,-	
	1260	E 189 3730 B	189,-	
Vollauszug	890	1260	E 189 3724 B	130,-
	1290	860	E 189 3731 B	130,-

Ständerrahmen

• Aus Stahlblech-Pressprofilen • Gelocht mit Lochteilung von 100 mm zur Aufnahme der Kopfböden, Fest- und Auszugrahmen • Hintere und vordere Säule mit Horizontal- und Diagonalsstreben zu einem festen Rahmen verschweißt • Farbe RAL 5012 lichtblau

Tiefe mm	Höhe mm	Art.-Nr.	Euro
860	1500	E 198 9248 B	324,-
	2000	E 198 9249 B	399,-
	2200	E 198 9250 B	432,-
	2500	E 198 9251 B	432,-
1060	1500	E 198 9252 B	366,-
	2000	E 198 9253 B	438,-
	2200	E 198 9254 B	447,-
	2500	E 198 9255 B	464,-
1260	1500	E 198 9256 B	366,-
	2000	E 198 9257 B	447,-
	2200	E 198 9258 B	471,-
	2500	E 198 9259 B	472,-



Diagonalkreuze

• Aus verzinktem Stahl • Zur Längsstabilisierung der Regale anstelle von Rückwänden • Inklusive Verschraubungsmaterial

für Regalbreite mm	für Regalhöhe mm	Art.-Nr.	Euro
890	1500	E 198 9263 B	37,-
	2000	E 198 9264 B	45,50
	2200	E 198 9265 B	48,50
	2500	E 198 9266 B	55,-
1090	1500	E 198 9267 B	41,50
	2000	E 198 9268 B	53,-
	2200	E 198 9269 B	55,-
	2500	E 198 9270 B	59,-
1290	1500	E 198 9271 B	55,-
	2000	E 198 9272 B	59,-
	2200	E 198 9273 B	59,-
	2500	E 198 9274 B	62,-



Ständerrahmen-Verbindungen

• Aus Flachstahl • Verschraubung mit dem Ständerahmen vorne und hinten • Inklusive Verschraubungsmaterial • Farbe RAL 5012 lichtblau • Preis pro Paar

Breite mm	Art.-Nr.	Euro/Paar
890	E 198 9260 B	55,-
1090	E 198 9261 B	66,-
1290	E 198 9262 B	92,-

Bodenanker

• M 12 x 140 mm • VE 4 Stück

Art.-Nr.	Euro/VE
E 812 129 B	59,-

Rückwände

• Aus Stahlblech • Rückseitige Abdeckung der Regalfelder wirkt gleichzeitig auch als Längsstabilisierung und wird mit dem Ständerrahmen verschraubt • Inklusive Befestigungsmaterial • Farbe RAL 5012 lichtblau

für Regalbreite mm	für Regalhöhe mm	Anzahl Teile x Maße mm	Art.-Nr.	Euro
890	1500	1 x 1000, 1 x 500	E 198 9275 B	172,-
	2000	2 x 1000	E 198 9276 B	211,-
	2200	1 x 1000, 2 x 600	E 198 9277 B	270,-
	2500	2 x 1000, 1 x 500	E 198 9278 B	270,-
1090	1500	1 x 1000, 1 x 500	E 198 9279 B	189,-
	2000	2 x 1000	E 198 9280 B	237,-
	2200	1 x 1000, 2 x 600	E 198 9281 B	301,-
1290	2500	2 x 1000, 1 x 500	E 198 9282 B	301,-
	1500	1 x 1000, 1 x 500	E 198 9283 B	204,-
	2000	2 x 1000	E 198 9284 B	243,-
	2200	1 x 1000, 2 x 600	E 198 9285 B	318,-
	2500	2 x 1000, 1 x 500	E 198 9286 B	318,-

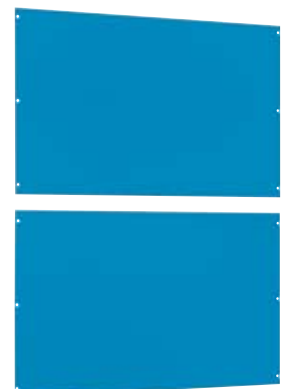

Schubfachregale - Fachlast 3000 kg

- Schubfachregale zur produktionsnahen, optimalen Lagerung von Blechen direkt neben den Maschinen mit starrem Vorbau
- Auch zur Lagerung von Vorrichtungen, Schablonen und Maschinenteilen etc.
- Verschweißte, stabile Schubladen für eine lange Lebensdauer
- Schubladen kugelgelagert auf Laufrollen
- 7 Schubladen pro Feld
- Abdeckboden zur Lagerung nutzbar
- Offener Rahmen
- Optional gegen Aufpreis auch mit klappbarem Vorbau lieferbar



für Blechformate mm B x T x H mm	2000 x 1000 2300 x 2050 x 2400	2500 x 1250 2800 x 2550 x 2400	3000 x 1500 3300 x 3050 x 2400
Fachlast kg	3000	3000	3000
Farbe			
RAL 5012 lichtblau	E 198 2763 B	E 198 2765 B	E 198 2767 B
RAL 7035 lichtgrau	E 198 2764 B	E 198 2766 B	E 198 2768 B
Euro	13.875,-	14.559,-	17.000,-

Klappbarer Vorbau

- Optionaler klappbarer Vorbau zur optimalen Nutzung von Lagerfläche

Art.-Nr.	Aufpreis Euro
E 198 2769 B	2.377,-



Ausrollregale

- Lagerraum optimal nutzen und von der Arbeitersparnis profitieren
- Schnelle und sichere Lagerung von schweren Langgütern oder Maschinenteilen
- Hallenhöhen können voll ausgenutzt werden



Elektrische Ausrollregale

Für Materiallängen bis 6000 mm

- Elektrisch ausfahrbares Kragarmregal für eine optimale Raumnutzung
- Kopfseitig angebrachter Steuerstand
- Zugriff auf die im Regal gelagerten sperrigen und schweren Lagergüter, bequem per Knopfdruck
- 100 % ausfahrbare Kragarme, die durch Elektromotor angetrieben werden
- Kragarme liegen auf langlebigen Rollen, inkl. wartungsfreier Kugellager
- Kragarme nicht verstellbar
- Dachablage inkl. Einsteckrohre
- Jedes Regalfach ausgerüstet mit elektrischem Antrieb
- Anschluss der Steuerung erfolgt über CEE-Stecker, 16 A
- Achsabstand ca. 3100 mm
- Ausladung 560 mm
- Farbe Kragarmständer RAL 5012 lichtblau, Kragarme RAL 1004 goldgelb

Technische Daten:

Antriebsleistung:	0,18 kW pro Ebene
Ruhestrom (Anlage aus):	< 100 mA
Ruhestrom (Anlage ein):	300 mA bei 4 Tastern ca. 7,2 W

Einseitige Ausführung

B x T x H mm	3100 x 1090 x 2385	3100 x 1110 x 2465
Fachlast kg	3000	5000
Traglast pro Arm kg	1500	2500
Feldlast kg	15000	25000
Fachnutztiefe mm	560	560
Fachnutzhöhe mm	300	300
Anzahl Lagerebenen	4 + 1 Dachablage	4 + 1 Dachablage
Art.-Nr.	E 198 2772 B	E 198 2773 B
Euro	16.332,-	16.603,-

Doppelseitige Ausführung

B x T x H mm	3100 x 1400 x 2385	3100 x 1420 x 2465
Fachlast kg	3000	5000
Traglast pro Arm kg	1500	2500
Feldlast kg	25000	45000
Fachnutztiefe mm	560	560
Fachnutzhöhe mm	300	300
Anzahl Lagerebenen	2 x 4 + 1 Dachablage	2 x 4 + 1 Dachablage
Art.-Nr.	E 198 2774 B	E 198 2775 B
Euro	24.494,-	24.900,-

Manuelle Ausrollregale

Für Materiallängen bis 4000 mm

- Manuelle Ausrollregale zur platzsparenden Lagerung von Langgut
- Zwei Handgriffe, die am Verlauf der Kragarme angeschweißt sind
- Dachablage inkl. Einsteckrohre 300 mm hoch
- Ausladung der Kragarme 800 mm
- Achsabstand ca. 2100 mm
- Nutzhöhe 300 mm
- Farbe Kragarmständer RAL 5012 lichtblau, Kragarme RAL 1004 goldgelb

B x T x H mm	2300 x 1075 x 1775	2300 x 1075 x 2175
Fachlast kg	1000	1000
Fachmaß B x T mm	4000 x 800	4000 x 800
Anzahl Lagerebenen	3 + 1 Dach	4 + 1 Dach
Art.-Nr.	E 198 2770 B	E 198 2771 B
Euro	8.020,-	9.490,-



Bei Bestellung von Zubehör ohne Hauptartikel können zusätzliche Versandkosten entstehen.

Wabenregale - leichte Ausführung

• Wabenregal zur optimalen Lagerung von Langgut mit kleinerem Durchmesser, wie z. B. Einzelstäbe und kleine Bunde • Offene Stirnseiten ermöglichen direkten Überblick über den derzeitigen Lagerbestand • Grundrahmen aus U-Profilen verschweißt • Ergänzend zum Wabenregal und zur Erhöhung der Lagerkapazität besteht die Möglichkeit, ein optionales Kragarmregal seitlich anzubringen • Traglasten 150 kg • Farbe RAL 5012 lichtblau

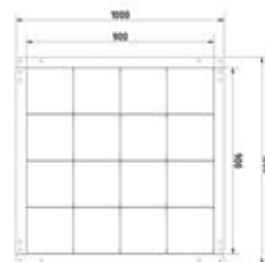

B x T x H mm	1000 x 3000 x 1000	1000 x 3000 x 1000	1000 x 3000 x 1000	1000 x 3000 x 1000	1000 x 3000 x 1000	1000 x 3000 x 1000
Fachbreite mm	219	219	219	174	174	143
Fachhöhe mm	210	165	134	165	134	134
Fachanzahl	16	20	24	25	30	36
Art.-Nr.	E 198 2787 B	E 198 2786 B	E 198 2785 B	E 198 2784 B	E 198 2783 B	E 198 2782 B
Euro	3.398,-	3.796,-	3.669,-	3.741,-	4.149,-	4.156,-



Kragarmregale

• Aus robuster Stahlkonstruktion zum Anbau am bestehenden Wabenregal
• Fest angeschweißte Kragarme mit integrierter Abrollicherung • Farbe RAL 5012 lichtblau

Für 1-fach gestapeltes Wabenregal:

- B x T x H 3000 x 400 x 1000 mm
- 3 Regalständer mit je 3 Kragarmen

Für 2-fach gestapeltes Wabenregal:

- B x T x H 3000 x 400 x 2000 mm
- 3 Regalständer mit je 5 Kragarmen



Unterbausockel für eine ergonomische Arbeitshöhe erhalten Sie gerne auf Anfrage

B x T x H mm	3000 x 400 x 1000	3000 x 400 x 2000
Anzahl Ständer	3	3
Traglast Kragarm kg	300	300
Anzahl Lagerebenen	4	6
Art.-Nr.	E 198 2788 B	E 198 2789 B
Euro	1.181,-	1.459,-



Wabenregale mit Blechwannen

- Zur übersichtlichen Lagerung von Stangen- und Flachmaterial jeglicher Art • 2-fach stapelbar
- Durchgehende Blechwannen aus verzinktem Stahlblech • Inkl. Beschriftungsleisten • Pulverbeschichtet in RAL 7016 anthrazitgrau



5 JAHRE GARANTIE

NEU!

Weitere Farben erhalten Sie gerne auf Anfrage!

Tiefe 1000 mm

B x H mm	Fachanzahl Stück	Fachbreite mm	Fachhöhe mm	Fachlast kg	Art.-Nr.	Euro
1000 x 1000	3 x 4	304	208	137	E 646 5780 B	2.129,-
	4 x 4	225	207	110	E 646 5781 B	2.239,-
	4 x 5	225	160	110	E 646 5782 B	2.465,-
	4 x 6	225	130	110	E 646 5783 B	2.689,-
	5 x 5	180	160	90	E 646 5784 B	2.745,-
	5 x 6	180	130	90	E 646 5785 B	2.909,-
	6 x 6	150	130	70	E 646 5786 B	3.025,-
	6 x 8	150	90	70	E 646 5787 B	3.359,-
	8 x 8	110	90	55	E 646 5788 B	3.809,-
	9 x 9	99	80	40	E 646 5789 B	4.929,-
	8 x 16	112	40	20	E 646 5790 B	5.599,-



Tiefe 3000 mm

B x H mm	Fachanzahl Stück	Fachbreite mm	Fachhöhe mm	Fachlast kg	Art.-Nr.	Euro
1000 x 1000	3 x 4	304	208	350	E 646 5791 B	2.909,-
	4 x 4	225	207	300	E 646 5792 B	3.139,-
	4 x 5	225	160	300	E 646 5793 B	3.359,-
	4 x 6	225	130	300	E 646 5794 B	3.589,-
	5 x 5	180	160	250	E 646 5795 B	3.649,-
	5 x 6	180	130	250	E 646 5796 B	3.919,-
	6 x 6	150	130	200	E 646 5797 B	4.149,-
	6 x 8	150	90	150	E 646 5798 B	4.819,-
	8 x 8	110	90	75	E 646 5799 B	5.265,-
	9 x 9	99	80	60	E 646 5800 B	6.719,-
	8 x 16	112	40	35	E 646 5801 B	8.399,-



Tiefe 6000 mm

B x H mm	Fachanzahl Stück	Fachbreite mm	Fachhöhe mm	Fachlast kg	Art.-Nr.	Euro
1000 x 1000	3 x 4	304	208	700	E 646 5802 B	5.599,-
	4 x 4	225	207	640	E 646 5803 B	6.159,-
	4 x 5	225	160	640	E 646 5804 B	6.599,-
	4 x 6	225	130	640	E 646 5805 B	6.945,-
	5 x 5	180	160	520	E 646 5806 B	7.059,-
	5 x 6	180	130	520	E 646 5807 B	7.389,-
	6 x 6	150	130	420	E 646 5808 B	7.799,-
	6 x 8	150	90	420	E 646 5809 B	8.899,-
	8 x 8	110	90	320	E 646 5810 B	9.629,-
	9 x 9	99	80	225	E 646 5811 B	12.699,-
	8 x 16	112	40	150	E 646 5812 B	14.799,-



Zubehör

Kragarmregale

- Aus Stahl • Mit 5 Kragarmen • Pulverbeschichtet in RAL 7016 anthrazitgrau

Ausführung	Art.-Nr.	Euro
Für Wabenregal mit Tiefe 1000 mm	E 646 5813 B	949,-
Für übereinander montiertes Wabenregale mit Tiefe 1000 mm	E 646 5814 B	1.059,-
Für Wabenregal mit Tiefe 3000 mm	E 646 5815 B	1.229,-
Für übereinander montiertes Wabenregale mit Tiefe 3000 mm	E 646 5816 B	1.349,-
Für Wabenregal mit Tiefe 6000 mm	E 646 5817 B	1.459,-
Für übereinander montiertes Wabenregale mit Tiefe 6000 mm	E 646 5818 B	1.679,-



Bei Bestellung von Zubehör ohne Hauptartikel können zusätzliche Versandkosten entstehen.

Blechlagerboxen - Fachlast 1000 kg

- Stabile Vierkantrohr-Konstruktion, zur senkrechten Lagerung in 7 Stahlblechfächern
- Mit vorgelagerter Stahlrolle zum einfachen Ein- und Ausladen der Blechtafeln



i

Fachlast: 1000 kg
(bei gleichmäßig verteilter Last)
Fachbreite: 100 mm

Oberfläche: pulverbeschichtet in RAL 5019 capriblau
Regalrahmen: Stabile Vierkantrohr-Konstruktion

B x T x H mm	Fachhöhe mm	Art.-Nr.	Euro
1100 x 2000 x 1250	1150	E 817 444 B	899,-
1100 x 2500 x 1500	1400	E 817 445 B	1.400,-
1100 x 3000 x 1750	1650	E 817 446 B	1.803,-

Blechtafelregale - Fachlast 800 kg

- Stabile Ausführung aus IPE- und U-Profil
- Beliebig erweiterbar durch Modulbauweise
- Grundfeld: 1800 mm Breite mit 4 Schächten als Mindestanzahl
- Anbaufeld: 400 mm Breite mit 1 Schacht zur Erweiterung des Grundfelds je nach Bedarf
- Lichte Fachbreite 200 mm als Standard, verstellbar in 100 mm Schritten



i

Fachlast: 800 kg
(bei gleichmäßig verteilter Last)
Fachbreite: 200 mm

Oberfläche: pulverbeschichtet in RAL 3000 feuerrot
(andere Farben auf Anfrage)

! Kranbedienung möglich!

Ausführung	B x T x H mm	Art.-Nr.	Euro
Grundfeld	1800 x 1800 x 1040	E 878 580 B	1.851,-
Anbaufeld	400 x 1800 x 1040	E 878 581 B	439,-
Grundfeld	1800 x 2300 x 1040	E 878 582 B	1.919,-
Anbaufeld	400 x 2300 x 1040	E 878 583 B	455,-
Grundfeld	1800 x 2800 x 1040	E 878 584 B	1.920,-
Anbaufeld	400 x 2800 x 1040	E 878 585 B	476,-



Tafelregale - Fachlast bis 1000 kg

- Stabile Stahlblech- und Vierkantröhrkonstruktion mit Führungsbügel • Für eine übersichtliche Lagerung von Holz-, Kunststoff-, Blechtafeln und Pappe (bis 4 mm Stärke)
- Stirnseitig mit leichtlaufender Stahrolle zur einfachen Ein- bzw. Auslagerung



i

Fachlast: bis 1000 kg
(bei gleichmäßig verteilter Last)
Fachbreiten: 45 und 85 mm
Fachanzahl: 6 und 9

Oberfläche: Boden, Bügel
und Rolle verzinkt



5 JAHRE GARANTIE



B x T x H mm	Fachbreite mm	Fachanzahl	Fachlast kg	Art.-Nr.	Euro
560 x 2030 x 1000	45	6	1000	E 817 441 B	1.061,-
800 x 2030 x 1000	85	6	750	E 817 442 B	1.070,-
800 x 2030 x 1000	45	9	1000	E 817 443 B	1.295,-

Tafellager-Reststückregal - Fachlast 300 kg

- Stabile, verzinkte Stahlblech- und Vierkantröhrkonstruktion mit Führungsbügel für über 15 unterschiedliche Plattenformate (von 80 x 120 - 1600 x 1600 mm) • Geeignet für Bleche bis 4 mm Stärke

i

Fachlast: 300 kg
(bei gleichmäßig verteilter Last)
Anzahl und Höhen der Bügel:
2 x 120/1 x 385/1 x 640/2x 900 mm

Oberfläche:
Boden und Bügel verzinkt



5 JAHRE GARANTIE



TOP PREIS 425,-
E 817 447 B

B x T x H mm	Fachbreite mm	Fachanzahl	Art.-Nr.	Euro
480 x 1600 x 1000	50	5	E 817 447 B	425,-



Bei Bestellung von Zubehör ohne Hauptartikel können zusätzliche Versandkosten entstehen.

Lagerplatzkennzeichnungen

Mit einer durchdachten Lagerbeschilderung und Organisationsnummerierung erreichen Sie bei einer vergleichsweise geringen Investition nicht nur Ordnung und Übersicht, sondern vermeiden auch unnötige Umwege und Verzögerungen durch kostenintensive Suchfahrten.

Die Stellplatzkennzeichnung

- Jeder Stellplatz wird nach Regalzeile, Längsposition und Höhenposition festgelegt. Diese drei Koordinaten ergeben eine eindeutige und unverwechselbare Stellplatzadresse und bilden gleichzeitig die Basis für eine manuelle oder EDV-gesteuerte Lagerverwaltung
- Regalzeilenschilder weisen weithin sichtbar den Weg zum richtigen Regalgang oder zur richtigen Regalzeile

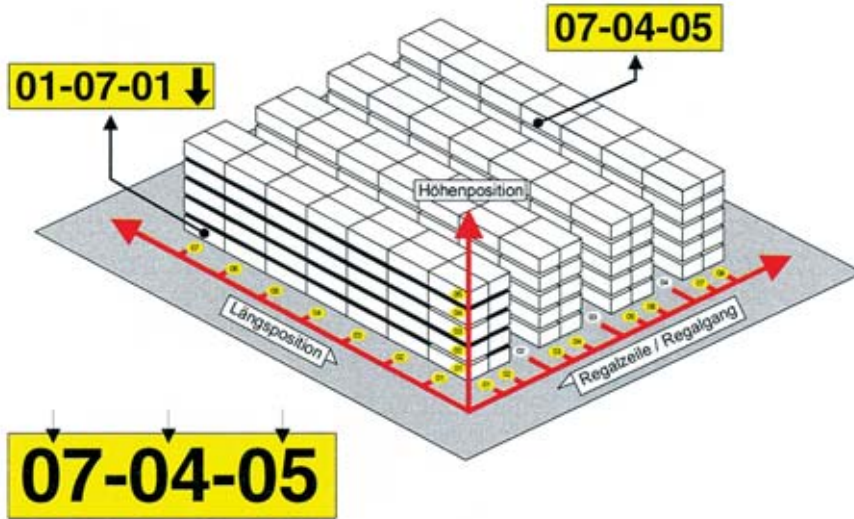

i

Wir bieten Ihnen einige Grundelemente der Lagerplatzorganisation an, die einen Einblick geben sollen, welche Organisationshilfen den Arbeitsalltag erleichtern können.

Selbstverständlich erfordern individuelle Lagerplatzanforderungen eine sehr gute Beratung und gemeinsame Planung.

Wir beraten Sie gerne.



Lagerplatz-Aufkleber - bis 8 Zeichen

- Zur Kennzeichnung Ihrer Lagerplätze • Selbstklebende Polyethylen-Folie mit schwarzer Schrift • Bis acht Zeichen, die Schriftgröße ist der Etikettenhöhe angepasst • Sonderzeichen, Barcodes, Positionspfeile etc. auf Anfrage
- Bitte geben Sie bei Bestellung Ihren gewünschten Aufdruck je Aufkleber an • **VE 20 Stück**



B x H mm	VE Stück	Etikettenfarbe gelb Art.-Nr.	Etikettenfarbe weiß Art.-Nr.	Euro/VE
120 x 30	20	E 861 230 B	E 861 231 B	59,-
140 x 38	20	E 861 232 B	E 861 233 B	66,-
220 x 58	20	E 861 234 B	E 861 235 B	77,-

Regal-Schilder - bis 2 Zeichen

- Zur Kennzeichnung Ihrer Regale und Regalgänge • Selbstklebende Polystyrol-Folie mit schwarzer Schrift
- 1 oder 2 Zeichen (Ziffern oder Buchstaben), die Schriftgröße ist der Schildgröße angepasst • Sonderzeichen, Barcodes, Positionspfeile etc. auf Anfrage • Bitte geben Sie bei Bestellung Ihren gewünschten Aufdruck je Schild an



B x H mm	VE Stück	Schilderfarbe gelb Art.-Nr.	Schilderfarbe weiß Art.-Nr.	Euro/VE
200 x 200	2	E 861 236 B	E 861 237 B	105,-
300 x 300	1	E 861 238 B	E 861 239 B	49,-
500 x 500	1	E 861 240 B	E 861 241 B	67,-

Alphanumerische Beschriftungsfolien

- Selbstklebend, aus matter, reflexionsarmer Kunststoffolie
- Als Einzeletiketten auf Trägerpapier in Verpackungseinheiten
- Schriftfarbe schwarz, weitere Farben auf Anfrage



i

Auf Wunsch erstellen wir auch Sonderzeichen wie z. B. Richtungspfeile und Trennzeichen. Darüber hinaus sind individuelle Sonderformate möglich. Bitte fragen Sie uns!

Ziffern

Ausführung	Schrift-höhe mm	Etiketten-höhe mm	Etikettenfarbe gelb Art.-Nr.	Etikettenfarbe weiß Art.-Nr.	Euro/VE
66 x 1-5 und 44 x 6-0, VE mit 550 Etiketten	15	20	E 877 671 B	E 877 672 B	41,50
30 x 1-5 und 20 x 6-0, VE mit 250 Etiketten	50	98	E 877 673 B	E 877 674 B	47,50
24 x 1-5 und 16 x 6-0, VE mit 200 Etiketten	70	90	E 877 675 B	E 877 676 B	62,-



Buchstaben

Ausführung	Schrift-höhe mm	Etiketten-höhe mm	Etikettenfarbe gelb Art.-Nr.	Etikettenfarbe weiß Art.-Nr.	Euro/VE
22 x A-Z, VE mit 572 Etiketten	15	20	E 877 677 B	E 877 678 B	47,50
8 x A-Z, VE mit 208 Etiketten	50	98	E 877 679 B	E 877 680 B	52,-
8 x A-Z, VE mit 208 Etiketten	70	90	E 877 681 B	E 877 682 B	68,-



Schilder mit variablem Schriftensatz

- Für die individuelle Erstellung von Lagerschildern, Bereichsschildern, Regalschildern usw.

Lieferung als Set mit folgendem Inhalt:

- Grundschild weiß
- Übertragungsfolie
- LED-Schriftsatz, alphanumerisch, Schriftfarbe: schwarz



B x H mm	Schrifthöhe mm	Schilderfarbe weiß Art.-Nr.	Euro/Set
300 x 300	200	E 839 381 B	26,50
500 x 500	300	E 839 380 B	30,-



1 Einfach zusammenstellen...



2 übertragen...



3 aufkleben...



4 und fertig!



Bei Bestellung von Zubehör ohne Hauptartikel können zusätzliche Versandkosten entstehen.

Regalzeilenschilder

- Aus PVC-Hartschaum • Für einen schnellen Überblick im Lager verschaffen Gangschilder • Sie werden gut sichtbar an den Stirnseiten der Regale (Paletten-, Fachboden-, Kragarm- oder Hängewarenregale) angebracht

Wir bedrucken die Schilder nach Ihren Vorgaben – zusätzlich zur Regalnummer u. a. auch mit Wegehinweisen oder Firmenlogo. Format, Schriftfarbe sind frei wählbar, Schriftgrößen skalierbar.

Zur einfachen Anbringung passendes Montagezubehör siehe Zubehör.

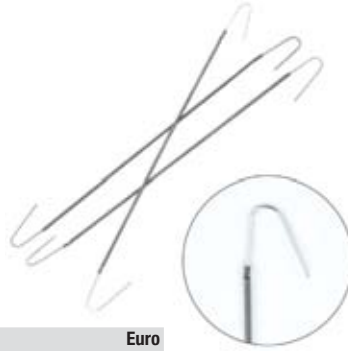

B x H mm	Farbe	Schrifthöhe mm	Art.-Nr.	Euro
300 x 300	weiß	175	E 647 9734 B	14,-
	gelb	175	E 647 9735 B	14,-
500 x 500	weiß	300	E 647 9736 B	25,-
	gelb	300	E 647 9737 B	25,-
Zubehör				
Spiralfedern, VE 50 Stück			E 647 9738 B	18,-

Etikettenhalter

- Selbstklebend oder magnetisch aus schlagfestem Hart-PVC • In transparent oder weiß zur variablen Beschriftung
- Für einschiebbare Etiketten (bitte separat mitbestellen) • Ideal auch zur Behälterkennzeichnung • Scannertauglich, mit Staubschutzkante • UV-beständig • **VE 50 Stück**

i **Unsere Empfehlung:**

- Magnetische Etikettenhalter bei grobsendzimirverzinkten, silikonhaltigen (z. B. Hammerschlag) oder teflonhaltigen (z. B. Fein-Epoxydlackierung) Oberflächen
- Selbstklebende Etikettenhalter bei allen anderen Oberflächen



B x H mm	100 x 26	100 x 33	100 x 54	200 x 26	200 x 54	200 x 62
Einschubhöhe mm	24	30	52	24	52	60
VE Stück	50	50	50	50	50	50
Selbstklebend						
transparent	E 161 7598 B	E 827 287 B	E 161 7606 B	E 161 7602 B	E 161 7610 B	E 827 288 B
weiß	E 161 7599 B	E 827 289 B	E 161 7607 B	E 161 7603 B	E 161 7611 B	E 827 290 B
Euro/VE	21,50	26,-	26,-	28,50	33,50	43,50
Magnetisch						
transparent	E 161 7600 B	E 827 291 B	E 161 7608 B	E 161 7604 B	E 161 7612 B	E 827 292 B
weiß	E 161 7601 B	E 827 293 B	E 161 7609 B	E 161 7605 B	E 161 7613 B	E 827 294 B
Euro/VE	30,-	30,50	40,50	44,50	56,-	71,-



Etikettenbögen

- Zum Einstecken • Perforiert auf DIN A4-Bogen • Unbedruckt, zum Selbstbedrucken
- Farbe weiß • **VE 100 Bögen**



Für Etikettenhalter B x H mm	B x H mm	Etikettenanzahl Bogen	VE Stück	Art.-Nr.	Euro/VE
100 x 26	100 x 24	22	100	E 604 3952 B	46,50
100 x 33	100 x 30	16	100	E 827 307 B	51,-
100 x 54	100 x 52	10	100	E 604 3953 B	47,-
200 x 26	200 x 24	11	100	E 604 3954 B	45,50
200 x 54	200 x 52	5	100	E 604 3955 B	46,-
200 x 62	200 x 60	4	100	E 827 308 B	46,50



Magnetische Etiketten - Rollenware

- Dauermagnetische Haftung auf allen eisenhaltigen Flächen
- Als Rollenware in beliebiger Länge zuzuschneiden, individuell zu beschriften und rückstandslos zu entfernen
- Rolle mit 10 Meter Länge



Höhe mm	30	50	80	100
weiß	E 827 283 B	E 827 284 B	E 827 285 B	E 827 286 B
gelb	E 877 636 B	E 877 640 B	E 877 644 B	E 877 648 B
rot	E 877 637 B	E 877 641 B	E 877 645 B	E 877 649 B
grün	E 877 638 B	E 877 642 B	E 877 646 B	E 877 650 B
blau	E 877 639 B	E 877 643 B	E 877 647 B	E 877 651 B
Euro/Rolle	29,-	36,50	51,-	64,-

Magnetische Etiketten - Zuschnitte

- Dauermagnetische Haftung auf allen eisenhaltigen Flächen
- Individuell zu beschriften und rückstandslos zu entfernen
- VE 50 Stück

B x H mm	100 x 30	150 x 50
weiß	E 877 652 B	E 877 657 B
gelb	E 877 653 B	E 877 658 B
rot	E 877 654 B	E 877 659 B
grün	E 877 655 B	E 877 660 B
blau	E 877 656 B	E 877 661 B
Euro/VE	16,-	24,-



Magnetische C-Profile - Zuschnitte

- Dauermagnetische Haftung auf allen eisenhaltigen Flächen
- Inklusive Etikettenstreifen zum Einschleiben und PVC-Abdeckfolie
- Etikettenstreifen individuell zu beschriften und C-Profile rückstandslos zu entfernen
- Farbe braun
- VE 50 Stück

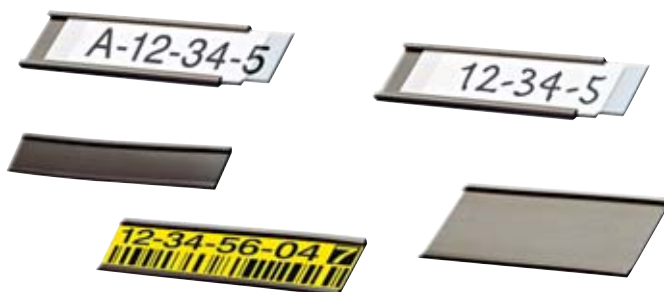

B x H mm	100 x 30	100 x 40	100 x 50	150 x 30	150 x 40	150 x 50
braun	E 877 665 B	E 877 666 B	E 877 667 B	E 877 668 B	E 877 669 B	E 877 670 B
Euro/VE	28,50	31,50	35,50	32,50	37,50	42,50



Bei Bestellung von Zubehör ohne Hauptartikel können zusätzliche Versandkosten entstehen.

1.2 Lager > 1.2 Lagerplatzorganisation

Lagerplatzkennzeichnung

Warenanhänger

- Ausführliche Informationen oder Hinweise können direkt am Gegenstand fixiert werden
- Ideal für den Wareneingang, Warenausgang, Lager oder Produktion
- Aus wetterfester Polypropylen-Folie
- Für den Innen- und Außeneinsatz geeignet
- Vorlochung für eine schnelle Anbringung
- Mit Kugelschreiber beschriftbar
- Abmessung Fahne B x H 35 x 80 mm
- **VE 100 Stück**

• **Set bestehend aus** je 100 Stück Ausführung Gesperrt, Ausführung Muster, Ausführung Nacharbeit, Ausführung Freigabe, Ausführung Geprüft, Ausführung neutral in Farbe grau • Inklusive Aufbewahrungsbox



Ausführung	Farbe	Art.-Nr.	Euro
neutral	rot	E 601 9925 B	15,-
	blau	E 601 9926 B	15,-
	gelb	E 601 9927 B	15,-
	grün	E 601 9928 B	15,-
	grau	E 601 9929 B	15,-
Gesperrt	rot	E 601 9930 B	16,-
Muster	blau	E 601 9931 B	16,-
Nacharbeit	gelb	E 601 9932 B	16,-
Freigabe	grün	E 601 9933 B	16,-
Geprüft	grün	E 601 9934 B	16,-
Set	-	E 601 9935 B	89,-

Drahtbügeltaschen

- Mit Klappe
- Hinterfolie: 180 µ klare Weich-PVC-Folie
- Vorderfolie: 140 µ klare Weich-PVC-Folie
- Aufhängebügel aus verzinktem Federstahl
- Farbe transparent
- **VE 20 Stück**



für Format	Farbe	VE Stück	Art.-Nr.	Euro/VE
DIN A4 Hochformat	transparent	20	E 161 7596 B	46,-
DIN A5 Querformat	transparent	20	E 161 7597 B	33,50

Palettenspangen

- Aus witterungs- und kaltbruchbeständigem Spritzgussprofil mit kantenverstärktem Hart-PVC gefertigt
- Steckbare Palettenspangen für Mittel- bzw. Eckfüße kennzeichnen
- euronormierte Holz- und Kunststoffpaletten schnell und zweifelsfrei
- Mit Palettenspangen lassen sich Holz- und Kunststoffpaletten sowohl dauerhaft als auch temporär kennzeichnen
- Gekennzeichnet werden die Spangen z. B. mit barcodierten Etiketten, die in selbstklebende Etikettentaschen oder -halter eingesteckt werden für eine temporäre Kennzeichnung oder direkt auf die Spange aufgeklebt werden für eine dauerhafte Beschriftung
- **VE 25 Stück**



geeignet für	Farbe	B x T x H mm	Art.-Nr.	Euro/VE
Eckfuß der Palettenschmalseite	gelb	113 x 156 x 73	E 647 9739 B	65,-
	blau	113 x 156 x 73	E 647 9740 B	65,-
	grün	113 x 156 x 73	E 647 9741 B	65,-
	rot	113 x 156 x 73	E 647 9742 B	65,-
	weiß	113 x 156 x 73	E 647 9743 B	65,-
Mittelfuß der Palettenschmalseite	gelb	150,57 x 150,57 x 73	E 647 9744 B	66,-
	blau	150,57 x 150,57 x 73	E 647 9745 B	66,-
	grün	150,57 x 150,57 x 73	E 647 9746 B	66,-
	rot	150,57 x 150,57 x 73	E 647 9747 B	66,-
	weiß	150,57 x 150,57 x 73	E 647 9748 B	66,-
Mittelfuß der Palettenbreitseite	gelb	111 x 154 x 73	E 647 9749 B	65,-
	blau	111 x 154 x 73	E 647 9750 B	65,-
	grün	111 x 154 x 73	E 647 9751 B	65,-
	rot	111 x 154 x 73	E 647 9752 B	65,-
	weiß	111 x 154 x 73	E 647 9753 B	65,-



Beschriftungsgerät Label Manager™ 210D+

- Großes graphisches Display, das Ihnen genau zeigt wie Ihr gedrucktes Etikett aussehen wird
- QWERTZ-Tastatur
- Druckt bis zu 2 Zeilen
- 8 Schriftgrößen, 7 Schriftstile, 1 Schriftart
- Speichert bis zu 9 Etiketten
- Energieversorgung über 6 AA-Batterien oder 230 V-Netzteil
- Koffer-Set inkl. 230 V-Netzteil
- Druckt auf 6, 9 und 12 mm breiten DYMO® D1-Bändern



Ausführung	Art.-Nr.	Euro/Set
Label Manager™ 210D+, Koffer-Set	E 816 313 B	131,-

Beschriftungsgerät Label Manager™ 420P

- Unabhängige Nutzung oder angeschlossen an einen PC oder Mac per USB
- Mit DYMO® Label Software - Ausschneiden und Einfügen von Texten, Hinzufügen von Barcodes, Grafiken und Logos
- Großes vierzeiliges Display mit Hintergrundbeleuchtung, auf dem Sie die Texteffekte vor dem Druck auf dem Bildschirm sehen können
- Mit 8 Schriftarten, 7 Schriftgrößen, 12 Schriftstilen, 8 Rahmen und Unterstreichung
- Mit Lithium-Ionen-Akku
- Druckt Etiketten auf 6, 9, 12 und 19 mm breiten DYMO® D1-Bändern



Ausführung	Art.-Nr.	Euro/Set
Label Manager™ 420P, Koffer-Set	E 816 317 B	347,-

Beschriftungsgeräte Label Manager™ 280

- Unabhängige Nutzung oder angeschlossen an einem PC oder Mac
- Großer Bildschirm, das Ihnen zeigt wie Ihr ausgedrucktes Etikett aussehen wird
- Computer-Tastatur
- Einfache Textverarbeitung mithilfe von Schnellzugriffstasten
- Erstellen von Etiketten mit 6 Schriftgrößen, 7 Schriftstile, 8 Rahmen und Unterstreichung
- 240 Symbole und Clipart-Bilder
- Druckt auf 6, 9 und 12 mm breiten DYMO® D1-Bändern
- Einzelgerät inklusive Ladeadapter, USB-Kabel und D1-Starterkassette schwarz auf weiß (12 mm x 3 m)
- Koffer-Set inklusive Ladeadapter, USB-Kabel, Softcase-Tragetasche und je 1 Beschriftungsband in der Variante schwarz auf weiß (12 mm x 7 m) und schwarz auf transparent (9 mm x 7 m)



Ausführung	Art.-Nr.	Euro
Label Manager™ 280	E 604 2240 B	141,-
Label Manager™ 280, Koffer-Set	E 640 9725 B	171,-

Beschriftungsgerät Label Manager™ 500TS

- Großer Vollfarben-Touchscreen, um Etiketten im Handumdrehen zu erstellen, zu bearbeiten und zu formatieren
- QWERTZ-Tastatur
- 10 Schriftarten, 25 Schriftgrößen, 32 Schriftstile, 5 Rahmen und hunderten integrierten Symbolen und Clipart-Bildern
- Druckt Grafiken, Barcodes und Logos mit 300 dpi Auflösung
- Computer-Programm als Download
- In erstellten Benutzerprofilen können Etiketten, Einstellungen und Daten für bis zu 5 verschiedenen Nutzern gespeichert werden
- Speichern von 500 Etiketten möglich
- Schnelles Etikettieren
- Nutzt DYMO® D1-Etiketten mit einer Breite von 6, 9, 12, 19 und 24 mm.



Ausführung	Art.-Nr.	Euro
Label Manager™ 500TS	E 640 9726 B	485,-

DYMO® D1-Beschriftungsbänder

Farbe	schwarz auf weiss	schwarz auf transparent	schwarz auf gelb	Euro
Bandbreite mm				
6	E 828 184 B	E 828 185 B	E 828 186 B	28,-
9	E 828 187 B	E 828 188 B	E 828 189 B	29,50
12	E 828 192 B	E 828 193 B	E 828 194 B	32,-
19	E 829 380 B	E 829 382 B	E 829 381 B	37,50
24	E 829 385 B	E 829 387 B	E 829 386 B	41,50





Selbstklebende Kennzeichnungstaschen

- Mit zwei rückseitigen Klebestreifen
- Zur Anwendung an Oberflächen wie Holz, Kartons und Transportbehälter
- Blaue Rückenfolie und transparente Vorderfolie aus strapazierfähigem Polypropylen
- Scannertauglich und dokumentenecht
- Schneller Austausch der Einsteckschilder
- **VE 50 Stück**

für Format	B x H mm	VE Stück	Art.-Nr.	Euro/VE
-	100 x 38	50	E 601 9633 B	65,-
-	150 x 67	50	E 601 9634 B	82,-
DIN A6 quer	148 x 105	50	E 601 9635 B	90,-
1/2 DIN A5 quer	210 x 74	50	E 601 9636 B	101,-
DIN A5 quer	210 x 148	50	E 601 9637 B	105,-
1/3 DIN A4 quer	297 x 74	50	E 601 9638 B	109,-
DIN A4 hoch	210 x 297	50	E 601 9639 B	136,-
DIN A4 quer	297 x 210	50	E 601 9640 B	136,-

Magnetische Kennzeichnungstaschen

- Mit zwei rückseitigen Magnetstreifen
- Einsetzbar an metallischen Oberflächen wie Lagerregalen, Lochblechwänden und Metallbehältern
- Scannertauglich und dokumentenecht
- Schneller Austausch der Einsteckschilder
- Rückenfolie und transparente Vorderfolie aus strapazierfähigem Polypropylen
- **VE 50 Stück**



für Format	B x H mm	Farbe	VE Stück	Art.-Nr.	Euro/VE
-	100 x 38	dunkelblau	50	E 640 9973 B	86,-
-	150 x 67	gelb	50	E 640 9974 B	86,-
-	150 x 67	dunkelblau	50	E 640 9975 B	109,-
-	150 x 67	gelb	50	E 640 9976 B	109,-
DIN A6 quer	148 x 105	dunkelblau	50	E 604 0644 B	118,-
DIN A6 quer	148 x 105	gelb	50	E 640 9977 B	118,-
1/2 DIN A5 quer	210 x 74	dunkelblau	50	E 604 0645 B	136,-
1/2 DIN A5 quer	210 x 74	gelb	50	E 640 9978 B	136,-
DIN A5 quer	210 x 148	dunkelblau	50	E 198 6118 B	129,-
DIN A5 quer	210 x 148	gelb	50	E 640 9979 B	129,-
1/3 DIN A4	297 x 74	dunkelblau	50	E 604 0646 B	148,-
DIN A4 hoch	210 x 297	dunkelblau	50	E 198 6119 B	161,-
DIN A4 hoch	210 x 297	gelb	50	E 640 9980 B	161,-
DIN A4 quer	297 x 210	dunkelblau	50	E 198 6120 B	161,-
DIN A4 quer	297 x 210	gelb	50	E 640 9981 B	161,-



Kennzeichnungstaschen mit Falz

- Stabile Falz zum Anbringen von Informationen an Kartons, Boxen oder anderen Behältern
- Dokument wird durch drei geschlossene Seiten geschützt
- Falz kann auch alternativ zwischen gestapelten Kartonagen gesteckt werden
- Rückenfolie und transparente Vorderfolie aus strapazierfähiger Hartfolie
- **VE 50 Stück**

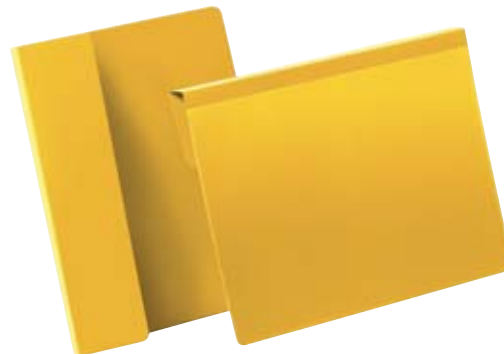

für Format	B x H mm	Farbe	VE Stück	Art.-Nr.	Euro/VE
DIN A6	148 x 105	dunkelblau	50	E 601 9641 B	65,-
DIN A5 quer	210 x 148	dunkelblau	50	E 601 9642 B	71,-
DIN A5 quer	210 x 148	gelb	50	E 640 9982 B	71,-
DIN A4 quer	297 x 210	dunkelblau	50	E 601 9643 B	124,-
DIN A4 quer	297 x 210	gelb	50	E 640 9983 B	124,-





Neodym-Magnettaschen

- Starke Haftkraft durch zwei eingeschweißte Neodym-Magnete
- Anwendung an metallischen Oberflächen wie Gitterboxen, Rohren und Transportbehältern
- Farbige Rückenfolie und transparente Vorderfolie aus strapazierfähigem Polypropylen
- Geeignet für den Außeneinsatz durch Staub- und Regenschutzklappe
- Scannertauglich und dokumentenecht
- Schneller Austausch der Einsteckschilder
- **VE 10 Stück** • **Mindestabnahme 2 VE**



für Format	B x H mm	Farbe	VE Stück	Art.-Nr.	Euro/VE
DIN A5 quer	210 x 148	blau	10	E 198 6121 B	56,-
		gelb	10	E 640 9984 B	56,-
DIN A4 hoch	210 x 297	blau	10	E 198 6122 B	62,-
		gelb	10	E 640 9985 B	62,-
DIN A4 quer	297 x 210	blau	10	E 198 6123 B	62,-
		gelb	10	E 640 9986 B	62,-

Dokumententaschen

- Farbige Rückenfolie und transparente Vorderfolie aus strapazierfähigem Polypropylen
- Scannertauglich und dokumentenecht
- Geeignet für den Außeneinsatz durch Staub- und Regenschutzklappe
- Wahlweise als Drahtbügeltasche mit flexiblen, verzinkten Draht oder mit pfeilförmigen Laschen zur Befestigung an beweglichen Transportbehältern
- **VE 50 Stück**



Mit Laschen

für Format	B x H mm	Farbe	VE Stück	Art.-Nr.	Euro/VE
DIN A5 quer	210 x 148	blau	50	E 198 6124 B	113,-
		gelb	50	E 640 9987 B	113,-
DIN A4 hoch	210 x 297	blau	50	E 198 6125 B	133,-
		gelb	50	E 640 9988 B	133,-
DIN A4 quer	297 x 210	blau	50	E 198 6126 B	133,-
		gelb	50	E 640 9989 B	133,-



Mit Drahtbügel

für Format	B x H mm	Farbe	VE Stück	Art.-Nr.	Euro/VE
DIN A5 quer	210 x 148	blau	50	E 198 6127 B	118,-
		gelb	50	E 640 9990 B	118,-
DIN A4 hoch	210 x 297	blau	50	E 198 6128 B	153,-
		gelb	50	E 640 9991 B	153,-
DIN A4 quer	297 x 210	blau	50	E 198 6129 B	153,-
		gelb	50	E 640 9992 B	153,-



Zubehör

Einsteckschilder

- Einfache Beschriftung mit kostenloser DURAPRINT® Software
- Material-Qualität 150 g/m²
- Farbe weiß
- **Mindestabnahme 4 VE**

für Tasche B x H mm	Art.-Nr.	VE Stück	Euro/VE
100 x 38/38 x 100	E 640 9993 B	240	20,-
150 x 67/67 x 150	E 640 9994 B	80	20,-
210 x 74/74 x 210	E 640 9995 B	60	20,-
297 x 74/74 x 297	E 640 9996 B	40	20,-



Bodenmarkierungen

- Selbstklebend • Für die Markierung von Stellplätzen und Fahrwegen • Im Vergleich zu Farbmarkierungen keine Trocknungszeit und daher sofort begeh- und befahrbar • Aus 0,78 mm starker Hart-PVC-Folie • Weitere Farben (weiß, blau, grün, rot) ohne Mehrpreis auf Anfrage erhältlich



Form	Abmessungen mm	Farbe	VE Stück	Art.-Nr.	Euro/VE
Kreis	Ø 90	gelb	100	E 877 631 B	67,-
Eckstück	190 x 190	gelb	20	E 877 632 B	63,-
T-Stück	290 x 190	gelb	20	E 877 633 B	79,-
X-Stück	290 x 290	gelb	20	E 877 634 B	103,-
Oval	190 x 90	gelb	20	E 877 635 B	45,-

Langnachleuchtende Bodenmarkierungen

- Strapazierbare PVC-Hartfolie, Stärke 0,78 mm, rückseitig mit einem stark haftenden Kleber ausgerüstet • Zur dauerhaften Bodenmarkierung dienen der deutlichen Kennzeichnung von Arbeitsbereichen, Lagerflächen und Transportwegen in Lagern, Parkhäusern, Werkstätten und anderen Bereichen

Pfeil

L x B mm	VE Stück	Art.-Nr.	Euro/VE
90 x 130	10	E 647 9064 B	37,-
130 x 190	10	E 647 9065 B	50,-



Ronde

Ø mm	VE Stück	Art.-Nr.	Euro/VE
60	20	E 647 9066 B	29,-
90	10	E 647 9067 B	26,50



Langnachleuchtende Bodenmarkierungen - Fußabdrücke

- Aus strapazierbarer PVC-Hartfolie, Stärke 0,78 mm, rückseitig mit einem stark haftenden Kleber ausgerüstet • Zur dauerhaften Bodenmarkierung und der deutlichen Kennzeichnung von Arbeitsbereichen, Lagerflächen und Transportwegen in Lagern, Parkhäusern, Werkstätten und anderen Bereichen
- Fußabdrücke kommen z. B. bei der Kennzeichnung der Gehrichtung oder von Gehwegen zum Einsatz
- VE 10 Stück

Form	L x B mm	VE Stück	Art.-Nr.	Euro/VE
rechter und linker Fußabdruck	180 x 70	10	E 647 9062 B	48,-
	300 x 100	10	E 647 9063 B	135,-



Bodenkennzeichnungsrahmen

- Aus strapazierfähigem PVC • Hohe Widerstandsfähigkeit, auch bei starker Beanspruchung durch Flurförderzeuge • Ideal zum Markieren von Palettenstellplätzen etc. • Für den Einsatz auf fast allen glatten Oberflächen
- Rückseitig mit einem dauerhaft starken Kleber • Farb-Mix bestehend aus den Farben gelb, blau, grün rot und schwarz (je 2 Stück von jeder Farbe) • VE 10 Stück

für Format	Farbe	VE Stück	Art.-Nr.	Euro/VE	
DIN lang	blau	10	E 602 0889 B	67,-	
	gelb	10	E 602 0890 B	67,-	
	grün	10	E 602 0891 B	67,-	
	rot	10	E 602 0892 B	67,-	
	schwarz	10	E 602 0893 B	67,-	
	Farb-Mix	10	E 602 0895 B	68,-	
	schwarz/gelb	10	E 602 0894 B	82,-	
	DIN A4	blau	10	E 602 0896 B	108,-
		gelb	10	E 602 0897 B	108,-
		grün	10	E 602 0898 B	108,-
rot		10	E 602 0899 B	108,-	
schwarz		10	E 602 0900 B	108,-	
Farb-Mix		10	E 602 0902 B	108,-	
schwarz/gelb		10	E 602 0901 B	122,-	



Bodenmarkierungen

- Selbstklebend • Rutschhemmung R9 gemäß ASR 1.5/1,2 "Fußböden" • Abriebfest und strapazierfähig • Zur Kennzeichnung von Gefahrenbereichen und Stellplätzen im Innenbereich • Stärke 0,7 mm
- Farbe RAL 1003 signalgelb • **VE 10 Stück**
- **Mindestabnahme 2 VE**

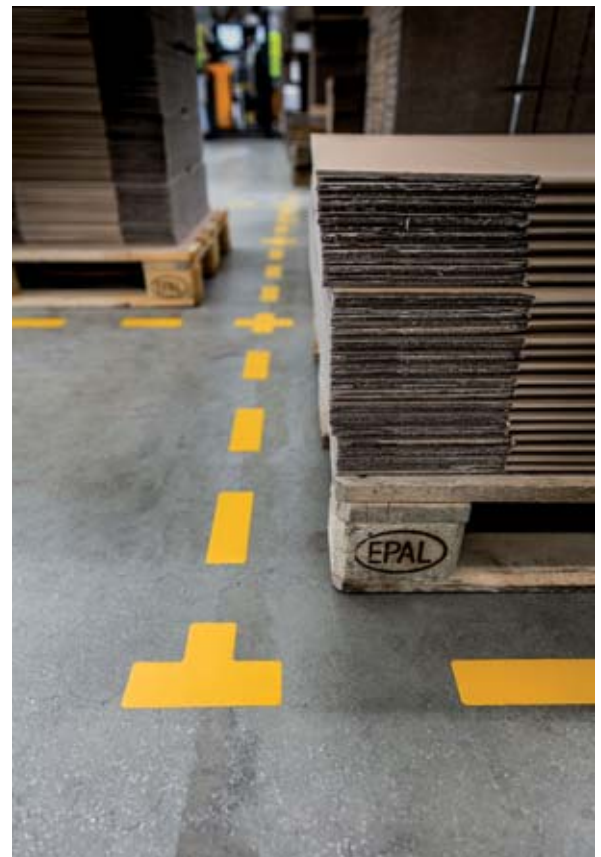

Form	Abmessungen mm	VE Stück	Art.-Nr.	Euro/VE
T-Stück	150 x 100	10	E 604 2162 B	34,50
Kreuz	150 x 150	10	E 604 2163 B	39,50
L-Stück	100 x 100	10	E 604 2164 B	28,50
Strich	150 x 50	10	E 604 2165 B	14,-
Kreis	Ø 100	10	E 604 2166 B	12,50
Pfeil	200 x 100	10	E 604 2167 B	19,50
Fußabdruck	240 x 90	10	E 604 2168 B	40,-

Sicherheitskennzeichen

- Selbstklebend • Rutschhemmung R9 gemäß ASR 1.5/1,2 "Fußböden" • Abriebfest und strapazierfähig
- Zur Kennzeichnung von Gefahrenbereichen und Stellplätzen im Innenbereich • Stärke 0,4 mm



Abb.	Ausführung Schild	Abmessung mm	Art.-Nr.	Euro
1	Rauchen verboten gemäß ASR A1.3/P002 + DIN EN ISO 7010/P002	Ø 430	E 604 2169 B	33,-
2	Gehörschutz benutzen gemäß ASR A1.3/M003 + DIN EN ISO 7010/M003	Ø 430	E 604 2170 B	33,-
3	Zutritt verboten gemäß ASR A1.3/D-P006 + DIN 4844-2/D-P006	Ø 430	E 604 2171 B	33,-
4	Fußgängerweg benutzen gemäß ASR A1.3/M024 + DIN EN ISO 7010/M024	Ø 430	E 604 2172 B	33,-
5	Für Fußgänger verboten gemäß ASR A1.3/P004 + DIN EN ISO 7010/P004	Ø 430	E 604 2173 B	33,-
6	Fußschutz benutzen gemäß ASR A1.3/M008 + DIN EN ISO 7010/M008	Ø 430	E 604 2174 B	33,-
7	Warnweste benutzen gemäß ASR A1.3/M015 + DIN EN ISO 7010/M015	Ø 430	E 604 2175 B	33,-
8	Warnung vor Flurförderzeugen gemäß ASR A1.3/W014 + DIN EN ISO 7010/W014	430	E 604 2176 B	33,-

Hallen-Markierfarben

- 5 Liter Eimer Einkomponenten-Farbe für den Innenbereich • Äußerst widerstandsfähig und beständig (staplergeeignet) • Haftet auf Beton, Asphalt, Estrich, Verbundstein und offenporigen Fliesen • Aufbringung mittels Rolle, Pinsel oder Spritzverfahren • Schnell trocknend
- Schmutz abweisend und leicht zu reinigen • Weitestgehend resistent gegen Öl, Lösungs- und Reinigungsmittel • Verbrauch ca. 5 l Gebinde für ca. 20-25 m² • Auch in Antirutsch-Ausführung mit feinem Quarzgranulat für eine griffige und rutschfeste Oberfläche lieferbar!

Bei beschichteten Untergründen (z. B. Epoxi-Böden) empfehlen wir einen Verträglichkeitstest zur Trockenzeit und Haftung der Farbe! Zudem wird je nach Bodenbeschaffenheit ein 2-maliger Anstrich empfohlen.



ACHTUNG



Ausführung	Standard	Euro	Anti-Rutsch	Euro
weiß, ähnlich RAL 9016	E 822 042 B	121,-	E 825 397 B	129,-
gelb, ähnlich RAL 1003	E 822 043 B	121,-	E 825 398 B	129,-
rot, ähnlich RAL 3001	E 822 044 B	121,-	-	-
blau, ähnlich RAL 5017	E 822 045 B	121,-	E 825 399 B	129,-
silbergrau, ähnlich RAL 7001	E 822 046 B	121,-	E 825 400 B	129,-
steingrau, ähnlich RAL 7030	E 822 049 B	121,-	E 825 401 B	129,-

Außenmarkierfarben

- 5 Liter Eimer hochwertige, einkomponentige Außenmarkierfarbe mit geringem Abrieb
- Schnell trocknend und hochdeckend • Haftet auf Beton, Estrich, Asphalt und Verbundstein
- Widerstandsfähig und langlebig • Wetterbeständig und weitgehend resistent gegen Öl
- Farbauftrag mittels Rolle, Pinsel oder im Spritzverfahren • Für ca. 25 qm bei einem Anstrich

Je nach Bodenbeschaffenheit wird ein 2-maliger Anstrich empfohlen.



ACHTUNG



Farbe	Art.-Nr.	Euro
verkehrsblau, ähnlich RAL 5017	E 198 5173 B	121,-
weiß, ähnlich RAL 9016	E 198 5174 B	121,-
rot, ähnlich RAL 3020	E 198 5175 B	121,-
verkehrsgrau, ähnlich RAL 7043	E 198 5176 B	121,-
gelb, ähnlich RAL 1023	E 198 5177 B	121,-

Staplergeeignete Bodenmarkierbänder

- Bodenmarkierbänder aus hochwertigem Vinyl • Stark haftend, strapazierfähig und langlebig
- Überfahrbar mit Hubwagen, Gabelstapler und Reinigungsmaschinen • Zum exakten und dauerhaften Markieren • Geeignet für innerbetriebliche Flächen • Antirutschprägung - R10
- Stärke 1000 µm • Rollenlänge 25 m

Bitte beachten:

Drehbewegungen von Flurförderzeugen auf dem Band sind zu vermeiden.



Rollenbreite mm	50	75
Farbe		
weiß	E 604 1295 B	E 604 1297 B
Euro	73,-	104,-
gelb	E 604 1299 B	E 604 1301 B
Euro	73,-	104,-
blau	E 604 1303 B	E 604 1305 B
Euro	73,-	104,-
rot	E 604 1307 B	E 604 1309 B
Euro	73,-	104,-



Stahl-Bodenmarkierbänder

- Bodenmarkierbänder aus farbigem Flachstahl • Stark haftend, strapazierfähig und langlebig
- Überfahrbar mit Hubwagen, Gabelstapler und Reinigungsmaschinen • Zum exakten und dauerhaften Markieren auf glatten und ebenen Flächen • Geeignet für innerbetriebliche Flächen • Stärke 700 µm

Bitte beachten:

Hält bedingt Drehbewegungen von Flurförderzeugen stand.



Rollenbreite mm	75
Farbe	
weiß	E 604 1310 B
Euro	23,50
6,0	E 604 1311 B
Euro	73,-
gelb	E 604 1312 B
Euro	23,50
6,0	E 604 1313 B
Euro	73,-



Bodenmarkierungs-Sets

- Hochwertiges Bodenmarkierband aus Vinyl für innerbetriebliche Flächen
- Lieferbar in zwei Breiten und neun Farben für flexible Zonenkennzeichnung
- Auf den meisten Böden rückstandsfrei entfernbar, deshalb besonders für kurz- und mittelfristige Maßnahmen geeignet
- Müheloses Markieren und bequemes Bedienen durch mitgeliefertes Schneidmesser

Set bestehend aus:

- Bandabrollgerät
- 2 Rollen Markierband à 33 Meter
- Schneidmesser
- Schlagschnur und Kreide

TOP PREIS **230,-**
E 860 548 B



Bandbreite mm	50	75
weiß	E 860 547 B	E 860 556 B
gelb	E 860 548 B	E 860 557 B
orange	E 860 549 B	E 860 558 B
blau	E 860 550 B	E 860 559 B
rot	E 860 551 B	E 860 560 B
grün	E 860 552 B	E 860 561 B
Euro/Set	230,-	280,-



Bandabrollgerät

- Mit Schneidmesser und Rollenker
- Markierband nicht im Lieferumfang enthalten, bitte separat bestellen

Art.-Nr.	Euro
E 827 669 B	232,-

Bodenmarkierbänder

- Hochwertiges Vinyl • Geeignet für kurz- und mittelfristige Markierungen
- Auf den meisten Böden rückstandsfrei entfernbar
- Bandbreite 50 mm mit 150 my Stärke und Bandbreite 75 mm mit 170 my Stärke
- Wahlweise in zwei Breiten und neun Farben
- 33 Meter Markierband pro Rolle
- **12 Rollen Mindestabnahme**

i

Bitte beachten:
Mindestbestellmenge 12 Rollen
- die angegebenen Preise sind Stückpreise

**TOP
SELLER**

Bandbreite mm	50	75
weiß	E 823 060 B	E 823 066 B
gelb	E 823 061 B	E 823 067 B
orange	E 823 062 B	E 823 068 B
blau	E 823 063 B	E 823 069 B
rot	E 823 064 B	E 823 070 B
grün	E 823 065 B	E 823 071 B
gelb/schwarz	E 823 072 B	E 823 075 B
rot/weiß	E 823 073 B	E 823 076 B
grün/weiß	E 823 074 B	E 823 077 B
Euro/Stück	12,-	18,-



Profi-Bodenmarkierungs-Sets

- Für Innen- und Außenbereiche • Einfachste Handhabung, jederzeit einsatzbereit und ohne Nachreinigung • Die Markierung ist nach ca. 20 Minuten trocken und nach ca. 4 Stunden ausgehärtet • Absolut wartungsfrei • Patentierte Dosenhalterung mit automatischer Ausrichtung der Sprühdüse in die richtige Sprühposition beim Einsetzen • Robuste Stahlausführung • Windschutz für exakte Markierungen • Verstellbarer Richtungs Pfeil • Stufenlose Strichbreitenverstellung von 3-10 cm • Seitenhalterung für wandnahe Markierungen • Griff auch separat als Markierstock nutzbar

• **Lieferumfang:** Bodenmarkiergerät, Schlagschnur 30 m, 100 g Markierpulver, Parkplatzpläne, Bedienungsanleitung und je nach Ausführung mit 12 Dosen Markierfarbe

i

Die Regeln für Arbeitsstätten ASR A1.3 besagen, dass die Begrenzungen von Fahrwegen deutlich erkennbar und durchgehend auf dem Boden auszuführen ist. Dabei muss die ausgewählte Farbe gut sichtbar sein.



10 JAHRE GARANTIE

GEFAHR



Ausführung	Art.-Nr.	Euro/Set
ohne Markierfarbe	E 852 601 B	135,-
Markierfarbe weiß	E 198 5162 B	286,-
Markierfarbe gelb	E 198 5163 B	286,-
Markierfarbe weiß "extra stark"	E 198 5164 B	331,-
Markierfarbe gelb "extra stark"	E 198 5165 B	331,-



**TOP
SELLER**



Boden-Markierfarben "Standard"

- Wetter- und abriebfest • Haftet auch auf unebenen Flächen
- Ohne FCKW, Blei, Cadmium und Toluol • Schnell trocknend
- Kein Verstopfen durch patentierte Spezialdüsen • Doseninhalt ausreichend für ca. 20-100 m • Auch per Hand auslösbar
- VE 12 Dosen à 500 ml

Farbe	Art.-Nr.
gelb	E 852 607 B
weiß	E 852 608 B
rot	E 852 609 B
blau	E 852 610 B
grün	E 852 611 B
grau	E 852 612 B
schwarz	E 852 613 B
Euro/VE	179,-

GEFAHR



Boden-Markierfarben "Extra-Stark"

- Sehr hoher Pigmentanteil, extra abrieb- und wetterfest
- Haftet auch auf unebenen Flächen • Ohne FCKW, Blei, Cadmium und Toluol • Schnell trocknend • Kein Verstopfen durch patentierte Spezialdüsen • Doseninhalt ausreichend für ca. 20-100 m • Auch per Hand auslösbar • VE 12 Dosen à 500 ml

Farbe	Art.-Nr.
gelb	E 852 614 B
weiß	E 852 615 B
Euro/VE	252,-

GEFAHR



Versiegelungslack

- Versiegelungslack zum Schutz der Bodenmarkierungen gegen mechanische Belastung
- Auftragung nach Trocknung der Markierung
- Kompatibel mit dem Profi-Bodenmarkiergerät
- Auch per Hand auslösbar • VE 12 Dosen à 500 ml

GEFAHR

Art.-Nr.	Euro/VE
E 811 843 B	186,-



Schablonen-Sets

- Aus geöltem, verstärkten Spezialkarton • Hochwertige Qualität
- Mehrfach wiederverwendbar • Weitere Schablonen-Sets auf Anfrage lieferbar

Ausführung	Art.-Nr.	Euro/Set
8-teilig Parkplatz	E 811 844 B	103,-
6-teilig Ziffern	E 811 845 B	88,-
6-teilig Buchstaben + Piktogramme	E 811 846 B	88,-



Set 1

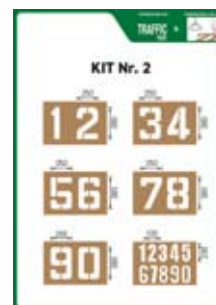

Set 2

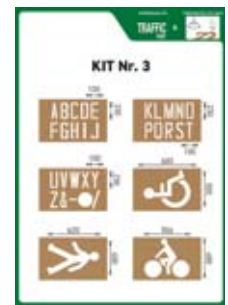

Set 3





GEFAHR



Ausführung 1, stufenlos verstellbar von 50-75 mm, mit Aufnahme für 1 Kartusche, zur spürsicheren Markierung von langen Geraden



Ausführung 2, stufenlos verstellbar von 100-130 mm, mit Aufnahme für 2 Kartuschen, zur spürsicheren Markierung von langen Geraden



Ausführung 3, für Markierungs- oder Kennzeichnungsarbeiten von Hand



Bodenmarkiergeräte

- Im Innen- und Außenbereich einsetzbar • Keine Vorbereitungen - die Geräte sind sofort einsatzbereit • Kinderleichte Bedienung
- Stellschraube an den Rädern für die Verstellung der Strichbreite
- Schnelles Umrüsten auf Zweiradgerät • Rasches Arbeiten ca. 10 m pro Minute

Abb.	Art.-Nr.	Euro
1	E 852 850 B	166,-
2	E 852 851 B	243,-
3	E 852 852 B	56,-

Bodenmarkierungs-Set

Set bestehend aus: Ausführung 1, (stufenlos verstellbar von 50-75 mm, mit Aufnahme für 1 Kartusche, zur spürsicheren Markierung von langen Geraden), sowie 2 Farb-Kartuschen und Schlagschnur mit Kreide • Bodenmarkierfarben - stark haftend, schnell trocknend, abriebfest und chemikalienbeständig

Farbe	Art.-Nr.	Euro/Set
weiß	E 840 937 B	196,-
gelb	E 840 938 B	196,-

i

Die Ausführungen 1 und 2 lassen sich im Handumdrehen zum 2-Rad-Gerät umbauen! Dadurch sind auch ganz dichte Markierungen z. B. an Mauern, Maschinen, Regalen, Paletten, etc. ohne Probleme möglich.

Bodenmarkierfarben

- Bei der Entwicklung der Farben wurde besonders großen Wert auf perfekte Qualität und Umweltfreundlichkeit gelegt • Sehr ergiebig • Abriebfest • Witterungsbeständig • Nach ca. 20 Minuten begehbar • Stark haftend • Schnell trocknend • Chemikalienbeständig • Kartusche à 750 ml • Lieferbar als Einzelkartusche oder als Verpackungseinheit mit 6 Kartuschen

GEFAHR



i

Jede Kartusche reicht für 50 m bis max. 90 m (je nach Untergrund und bei einer Strichbreite von 50 mm). Die Farben grau und schwarz sind zum Abdecken bestehender Markierungen gedacht.



Farbe	Art.-Nr.	Euro/Stück	Art.-Nr.	VE Stück	Euro/VE
weiß	E 841 173 B	36,-	E 821 313 B	6	194,-
gelb	E 841 174 B	36,-	E 821 314 B	6	194,-
rot	E 841 175 B	36,-	E 821 316 B	6	194,-
grün	E 841 176 B	36,-	E 821 317 B	6	194,-
blau	E 841 177 B	36,-	E 821 318 B	6	194,-
grau	E 841 178 B	36,-	E 821 315 B	6	194,-
schwarz	E 841 179 B	36,-	E 821 319 B	6	194,-

Schablonensatz

- Beinhaltet Buchstaben, Zahlen und Pfeile, 60-teilig, in praxistgerechter Zusammenstellung • Aus widerstandsfähigem Kunststoff • Mehrfach wiederwendbar • Schrifthöhen siehe Tabelle



Schrifthöhe mm	Art.-Nr.	Euro/Satz
150	E 852 865 B	248,-
300	E 852 866 B	325,-



Bei Bestellung von Zubehör ohne Hauptartikel können zusätzliche Versandkosten entstehen.

Sicherheits- und Betriebskennzeichnungen

Sichern und kennzeichnen Sie Ihren Betrieb mit den aktuellen Schildern nach folgenden Normen und Vorschriften:
DIN 4844 – DIN 4066 – ISO 7010 – GefStoffV – StVO

Im Oktober 2013 wurde die DIN EN ISO 7010 als nationale Norm veröffentlicht und ist damit seit 2013 in Deutschland gültig.
Die neue Norm soll die Gestaltung von Sicherheitskennzeichen weltweit festlegen und vereinheitlichen.

Materialbeschreibungen und Befestigungsarten

Alu (für Wandbefestigung)	Aluminium weiß, Stärke 0,45/0,60 mm	gelocht
Alu (für Pfostenbefestigung)	Aluminium weiß, Stärke 2 mm	ungelocht
Folie	PVC-Folie	selbstklebend
Folie doppelseitig	PVC-Folie	selbstklebend
Magnetfolie	Magnetfolie, Stärke 0,60 mm	magnetisch
Kunststoff	Polystyrol, Stärke 1,5 mm	gelocht
Inl		langnachleuchtend

Erkennungsweiten von Sicherheitskennzeichnungen

Verbots- und Gebotszeichen



Durchmesser	Erkennungsweite max
50 mm	2 m
100 mm	4 m
200 mm	8 m
300 mm	12 m
315 mm	12 m
400 mm	16 m
600 mm	24 m

Warnzeichen



Seitenlänge	Erkennungsweite max
50 mm	1 m
100 mm	3 m
200 mm	6 m
300 mm	9 m
315 mm	10 m
400 mm	13 m
600 mm	19 m

Brandschutz- und Fluchtwegkennzeichen



Seitenlänge	Erkennungsweite max
100 x 100 mm	10 m
100 x 200 mm	10 m
150 x 150 mm	15 m
150 x 300 mm	15 m
200 x 200 mm	20 m
200 x 400 mm	20 m
250 x 250 mm	25 m

Größere Abnahmemengen sowie Sonderanfertigungen auf Anfrage!

Langnachleuchtende Sicherheitskennzeichen gemäß DIN 67510-1 Klasse C

Bei Bränden und in Notfallsituationen müssen Rettungswege, Erste-Hilfe-Materialien und Mittel zur Brandbekämpfung schnell auffindbar sein. Langnachleuchtende Schilder sorgen für eine optimale Orientierung, weil sie bei Dunkelheit Licht abgeben und so eine Orientierung weiterhin möglich ist.

Die Arbeitsstättenverordnung und die ASR A1.3 schreiben Betrieben, in denen keine Sicherheitsbeleuchtung vorhanden ist, den Einsatz von langnachleuchtenden Rettungswegzeichen bindend vor. Die ASR 3.4/7 konkretisiert diese Vorgabe, indem Sie Mindestanforderungen für langnachleuchtende Sicherheitsleitsysteme festlegt.



Vergleichstabelle langnachleuchtende Eigenschaften

	Leuchtdichte nach 10 Min.	Leuchtdichte nach 60 Min.	Abklingzeit
DIN 67510-1 Klasse C	150 mcd/m ²	22 mcd/m ²	24 Std.



Bitte fragen Sie uns!

Wir erstellen Ihnen nach DIN 14095 Feuerwehrpläne, Flucht- und Rettungspläne nach DIN 23601 gefordert durch § 4 der ArbStättV geregelt durch die neue ASR A2.3.

Wir übernehmen für Sie:

- Anpassung der von Ihnen erhaltenen Grundrisse
- Baubegehung, Aufnahme der Daten vor Ort
- Zeichnungsaufwände
- Farb- und Entwurfsvorlagen für Bauherr und Behörde, sowie alle Abstimmungen bis zu deren Freigabe
- Farbausdrucke der Pläne oder digitale Übergabe

Brandschutzkennzeichnungen nach ASR A1.3 (DIN EN ISO 7010) und DIN 4066



1 Feuerlöscher



2



3

Brandmelderzentrale



4



5

Hinweis auf Hydranten



Abb.	Ausführung	Material	Größe mm	Art.-Nr.	Euro
1	Feuerlöscher DIN EN ISO 7010-F001	Folie	100 x 100	E 197 6690 B	2,-
		Folie	150 x 150	E 197 6691 B	2,60
		Folie	200 x 200	E 197 6692 B	3,30
		Folie	300 x 300	E 197 6693 B	5,20
		Folie Inl	100 x 100	E 197 6694 B	4,-
		Folie Inl	150 x 150	E 197 6695 B	5,90
		Folie Inl	200 x 200	E 197 6696 B	8,20
		Kunststoff	200 x 200	E 197 6697 B	3,40
		Kunststoff Inl	100 x 100	E 197 6698 B	5,50
		Kunststoff Inl	150 x 150	E 197 6699 B	7,30
		Kunststoff Inl	200 x 200	E 197 6700 B	9,60
		Kunststoff Inl	300 x 300	E 197 6701 B	18,50
		Alu Inl	150 x 150	E 197 6702 B	8,80
		Alu Inl	200 x 200	E 197 6703 B	10,-
2	Aufzug im Brandfall nicht benutzen	Folie	210 x 74	E 867 057 B	3,20
		Folie Inl	210 x 74	E 867 048 B	7,70
		Kunststoff Inl	210 x 74	E 867 051 B	8,60
		Alu	210 x 74	E 867 054 B	4,50
3	Brandmelderzentrale	Folie	297 x 105	E 867 069 B	3,40
		Folie Inl	297 x 105	E 867 060 B	13,50
		Kunststoff Inl	297 x 105	E 867 063 B	15,-
4	Brandschutztür	Alu	297 x 105	E 867 066 B	5,40
		Folie	210 x 74	E 867 080 B	3,20
		Folie	297 x 105	E 867 083 B	3,40
		Folie Inl	210 x 74	E 867 074 B	7,50
5	Hydrant	Alu	297 x 105	E 867 077 B	5,40
		Folie	200 x 250	E 867 073 B	4,20
6	Feuerwehruzufahrt	Alu	200 x 250	E 867 072 B	5,60
		Alu 2 mm	500 x 500	E 867 086 B	57,-
7	Aufzug im Brandfall nicht benutzen	Alu 2 mm, wie Abb. jedoch ohne Halteverbotszeichen	500 x 500	E 867 087 B	57,-
		Folie	100 x 75	E 867 089 B	2,40
8	Feuer- und Explosionsgefahr	Folie	200 x 150	E 867 090 B	2,80
		Alu	400 x 300	E 867 091 B	16,-

Inl = langnachleuchtend



6



7



8



Bei Bestellung von Zubehör ohne Hauptartikel können zusätzliche Versandkosten entstehen.



Verbotsskennzeichnungen nach ASR A1.3 (DIN EN ISO 7010) und DIN 4844



3 Zutritt für Unbefugte verboten



1 Nicht schalten



2 Für Fußgänger verboten



4 Für Flurförderzeuge verboten



5 Betreten der Fläche verboten



6 Mobilfunk verboten



7 Hier kein Hundeklo



8



9

Abb.	Ausführung	Material	Größe mm	Art.-Nr.	Euro
1	Nicht schalten DIN EN ISO 7010-P031	Folie/Bogen mit 6 Stück	Ø 50	E 604 0786 B	6,60
		Folie	Ø 100	E 197 6705 B	2,-
		Folie	Ø 200	E 197 6706 B	4,20
		Magnetfolie	Ø 100	E 197 6707 B	4,20
		Magnetfolie	Ø 200	E 197 6708 B	7,-
		Kunststoff	Ø 200	E 197 6709 B	4,50
2	Für Fußgänger verboten DIN EN ISO 7010-P004	Folie	Ø 100	E 197 6712 B	2,-
		Folie	Ø 200	E 197 6713 B	4,-
		Kunststoff	Ø 200	E 197 6714 B	4,40
		Alu	Ø 300	E 197 6716 B	11,-
3	Zutritt für Unbefugte verboten DIN 4844 D-P006	Folie	Ø 100	E 867 114 B	2,-
		Folie	Ø 200	E 867 117 B	4,20
		Folie	Ø 300	E 867 120 B	5,50
		Folie Inl	Ø 200	E 867 132 B	13,50
		Kunststoff	Ø 200	E 867 123 B	4,60
		Kunststoff	Ø 300	E 867 126 B	8,-
		Kunststoff	Ø 400	E 867 129 B	11,50
Alu	Ø 200	E 867 102 B	5,60		
Alu	Ø 300	E 867 105 B	10,50		

Abb.	Ausführung	Material	Größe mm	Art.-Nr.	Euro
4	Für Flurförderzeuge verboten DIN EN ISO 7010-P006	Folie	Ø 200	E 197 6710 B	4,-
		Kunststoff	Ø 200	E 197 6711 B	4,40
5	Betreten der Fläche verboten DIN EN ISO 7010-P024	Folie	Ø 100	E 867 170 B	2,-
		Folie	Ø 200	E 867 171 B	4,10
		Folie	Ø 300	E 867 172 B	5,60
		Alu	Ø 200	E 867 168 B	5,60
		Alu	Ø 300	E 867 169 B	10,50
6	Mobilfunk verboten DIN EN ISO 7010-P013	Folie	Ø 100	E 867 177 B	2,-
		Folie	Ø 200	E 867 178 B	4,-
		Alu	Ø 200	E 867 174 B	5,60
7	Hier kein Hundeklo	Folie	Ø 200	E 867 181 B	4,-
		Alu	Ø 200	E 867 179 B	5,60
		Alu	Ø 300	E 867 180 B	10,50
8	Feuer, offenes Licht und Rauchen verboten	Kunststoff	Ø 300	E 867 280 B	8,-
9	Zutritt für Unbefugte verboten	Folie	150 x 200	E 867 138 B	4,-
		Alu	200 x 300	E 867 135 B	10,50

Inl = langnachleuchtend

Materialbeschreibungen finden Sie auf der Seite 130. Größere Abnahmemengen auf Anfrage.



Verbotsskennzeichnungen nach ASR A1.3 (DIN EN ISO 7010) und DIN 4844



14 Rauchen verboten



11



12



13



10 Feuer, offenes Licht, Rauchen verboten



15 Rauchen verboten, doppel-seitig, für Glas (Fenster/Tür)



16 Rauchen verboten



17

Abb.	Ausführung	Material	Größe mm	Art.-Nr.	Euro
10	Feuer, offenes Licht und Rauchen verboten DIN EN ISO 7010-P003	Folie/Bogen mit 6 Stück	Ø 50	E 604 0787 B	6,60
		Folie	Ø 100	E 867 250 B	2,-
		Folie	Ø 200	E 867 253 B	4,20
		Folie	Ø 300	E 867 256 B	5,50
		Folie/Bogen mit 16 Stück	Ø 20	E 867 244 B	5,10
		Folie Inl	Ø 100	E 867 271 B	8,40
		Kunststoff	Ø 200	E 867 259 B	4,50
		Kunststoff	Ø 300	E 867 262 B	8,-
		Kunststoff	Ø 400	E 867 265 B	11,50
		Alu	Ø 200	E 867 232 B	5,60
11	Feuer, offenes Licht und Rauchen verboten	Folie	100 x 150	E 878 343 B	2,40
		Kunststoff	200 x 300	E 878 344 B	7,60
		Alu	200 x 300	E 878 342 B	10,50

Abb.	Ausführung	Material	Größe mm	Art.-Nr.	Euro
12	Rauchverbot im gesamten Gebäude	Folie	200 x 300	E 197 6717 B	4,80
13	Rauchen verboten	Folie	150 x 200	E 197 6718 B	4,-
		Alu	200 x 300	E 197 6719 B	10,50
14	Rauchen verboten DIN EN ISO 7010-P002	Folie/Bogen mit 6 Stück	Ø 50	E 604 0788 B	6,60
		Folie	Ø 100	E 197 6721 B	2,-
		Folie	Ø 200	E 197 6722 B	4,10
		Folie	Ø 300	E 197 6723 B	5,60
		Kunststoff	Ø 200	E 197 6725 B	4,50
		Kunststoff	Ø 300	E 197 6726 B	8,-
		Alu	Ø 200	E 197 6727 B	5,60
		Alu	Ø 300	E 197 6728 B	11,-
		Alu	Ø 400	E 197 6729 B	15,50
		15	Rauchen verboten DIN EN ISO 7010-P002	Folie doppelseitig, selbstklebend für Glas	Ø 100
16	Rauchen verboten	Alu blank gebürstet, selbstklebend	60 x 60	E 867 231 B	5,90
17	Nichtraucherzone	Alu 2 mm	400 x 200	E 815 329 B	29,50

Inl = langnachleuchtend

Materialbeschreibungen finden Sie auf der Seite 130. Größere Abnahmemengen auf Anfrage.



Bei Bestellung von Zubehör ohne Hauptartikel können zusätzliche Versandkosten entstehen.

Gebotskennzeichnungen nach ASR A1.3 (DIN EN ISO 7010) und DIN 4844



1 Augenschutz benutzen



5 Augen- und Gehörschutz benutzen



2 Fußgängerweg benutzen



3 Rauchen gestattet



4 Kopf- und Augenschutz benutzen



6 Raucherzone
Doppelseitig, einschl. Aufhängevorrichtung (1 m Kette, 2 Ringe)

Abb.	Ausführung	Material	Größe mm	Art.-Nr.	Euro
1	Augenschutz benutzen DIN EN ISO 7010-M004	Folie/Bogen mit 6 Stück	Ø 50	E 604 0789 B	5,20
		Folie	Ø 100	E 197 6731 B	1,90
		Folie	Ø 200	E 197 6732 B	4,-
		Folie/Bogen mit 16 Stück	Ø 20	E 197 6733 B	5,10
		Kunststoff	Ø 200	E 197 6734 B	4,10
		Kunststoff	Ø 300	E 197 6735 B	7,30
		Alu	Ø 200	E 197 6736 B	5,60
2	Fußgängerweg benutzen DIN EN ISO 7010-M024	Folie	Ø 100	E 197 6737 B	1,90
		Folie	Ø 300	E 197 6738 B	5,60
		Kunststoff	Ø 200	E 197 6739 B	4,20
3	Rauchen gestattet	Folie	Ø 200	E 867 291 B	4,-
		Kunststoff	Ø 200	E 867 292 B	4,-
		Alu	Ø 200	E 867 290 B	5,60

Abb.	Ausführung	Material	Größe mm	Art.-Nr.	Euro
4	Kopf- und Augenschutz benutzen	Folie	Ø 100	E 601 1301 B	1,90
		Folie	Ø 200	E 601 1302 B	4,-
		Kunststoff	Ø 200	E 601 1303 B	4,-
5	Augen- und Gehörschutz benutzen	Folie	Ø 100	E 601 1304 B	1,80
		Folie	Ø 200	E 601 1305 B	4,-
		Kunststoff	Ø 200	E 601 1306 B	4,-
6	Raucherzone	Alu	400 x 200	E 867 289 B	29,50

Materialbeschreibungen finden Sie auf der Seite 130. Größere Abnahmemengen auf Anfrage.



Gebotskennzeichnungen nach ASR A1.3 (DIN EN ISO 7010) und DIN 4844



7 Handschutz benutzen



8 Fußschutz benutzen



9 Gehörschutz benutzen



10 Kopfschutz benutzen



11 Atemschutz benutzen

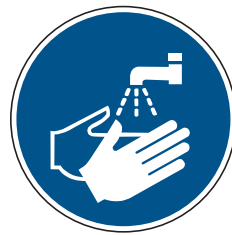

12 Hände waschen



13 Kopf- und Gehörschutz benutzen



14 Anleitung beachten

Abb.	Ausführung	Material	Größe mm	Art.-Nr.	Euro
7	Handschutz benutzen DIN EN ISO 7010-M009	Folie/Bogen mit 6 Stück	Ø 50	E 604 0790 B	5,20
		Folie	Ø 100	E 197 6741 B	1,90
		Folie	Ø 200	E 197 6742 B	4,-
		Kunststoff	Ø 200	E 197 6743 B	4,10
		Alu	Ø 200	E 197 6744 B	5,60
8	Fußschutz benutzen DIN EN ISO 7010-M008	Folie/Bogen mit 6 Stück	Ø 50	E 604 0791 B	5,20
		Folie	Ø 100	E 197 6746 B	1,90
		Folie	Ø 200	E 197 6747 B	4,-
		Kunststoff	Ø 200	E 197 6748 B	4,10
		Alu	Ø 200	E 197 6749 B	5,60
9	Gehörschutz benutzen DIN EN ISO 7010-M003	Folie/Bogen mit 6 Stück	Ø 50	E 604 0810 B	5,50
		Folie	Ø 100	E 197 6750 B	1,90
		Folie	Ø 200	E 197 6751 B	4,-
		Folie	Ø 300	E 197 6752 B	5,60
		Kunststoff	Ø 200	E 197 6753 B	4,10
		Kunststoff	Ø 300	E 197 6754 B	7,20
		Alu	Ø 200	E 197 6755 B	5,60
10	Kopfschutz benutzen DIN EN ISO 7010-M014	Folie/Bogen mit 6 Stück	Ø 50	E 604 0792 B	5,20
		Folie	Ø 100	E 197 6757 B	1,90
		Folie	Ø 200	E 197 6758 B	4,-
		Kunststoff	Ø 200	E 197 6759 B	4,10
		Kunststoff	Ø 300	E 197 6760 B	7,20

Abb.	Ausführung	Material	Größe mm	Art.-Nr.	Euro
11	Atemschutz benutzen DIN EN ISO 7010-M017	Folie/Bogen mit 6 Stück	Ø 50	E 604 0793 B	5,20
		Folie	Ø 100	E 197 6762 B	1,90
		Folie	Ø 200	E 197 6763 B	4,-
		Kunststoff	Ø 200	E 197 6764 B	4,10
		Alu	Ø 200	E 197 6765 B	5,60
12	Hände waschen DIN EN ISO 7010-M011	Folie	Ø 100	E 197 6766 B	1,90
		Folie	Ø 200	E 197 6767 B	4,-
		Kunststoff	Ø 200	E 197 6768 B	4,-
13	Kopf- und Gehörschutz benutzen	Folie	Ø 100	E 601 1307 B	1,80
		Folie	Ø 200	E 601 1308 B	4,-
		Kunststoff	Ø 200	E 601 1309 B	4,-
14	Anleitung beachten DIN EN ISO 7010-M002	Folie/Bogen mit 6 Stück	Ø 50	E 604 0794 B	5,50
		Folie	Ø 100	E 601 1311 B	1,80
		Folie	Ø 200	E 601 1312 B	4,-
		Kunststoff	Ø 200	E 601 1313 B	4,-
		Alu	Ø 200	E 601 1314 B	5,50

Materialbeschreibungen finden Sie auf der Seite 130. Größere Abnahmemengen auf Anfrage.



Bei Bestellung von Zubehör ohne Hauptartikel können zusätzliche Versandkosten entstehen.

Rettungswegkennzeichnungen nach ASR A1.3 (DIN EN ISO 7010)



9 Notausgang



1 Fluchtweg rechts



2 Fluchtweg links



3 Fluchtweg aufwärts rechts



4 Fluchtweg aufwärts links



5 Fluchtweg abwärts rechts



6 Fluchtweg abwärts links



7 Fluchtweg geradeaus



8 Fluchtweg doppelseitig, inkl. Aufhängevorrichtung (1 Kette 1 m + 2 Ringe)

Abb.	Ausführung	Material	Größe mm	Art.-Nr.	Euro
1	Rettungsweg rechts	Folie	300 x 150	E 197 6769 B	3,50
		Folie Inl	300 x 150	E 197 6770 B	11,-
		Folie Inl	400 x 200	E 197 6771 B	17,50
		Kunststoff	300 x 150	E 197 6772 B	4,30
		Kunststoff Inl	300 x 150	E 197 6773 B	12,-
		Kunststoff Inl	400 x 200	E 197 6774 B	17,50
		Alu Inl	300 x 150	E 197 6775 B	13,50
2	Rettungsweg links	Folie	300 x 150	E 197 6777 B	3,50
		Folie Inl	300 x 150	E 197 6778 B	11,-
		Folie Inl	400 x 200	E 197 6779 B	17,50
		Kunststoff	300 x 150	E 197 6780 B	4,30
		Kunststoff Inl	300 x 150	E 197 6781 B	12,-
		Kunststoff Inl	400 x 200	E 197 6782 B	17,50
		Alu Inl	300 x 150	E 197 6783 B	13,50
3	Rettungsweg aufwärts rechts	Folie	300 x 150	E 197 6785 B	3,50
		Folie Inl	300 x 150	E 197 6786 B	11,-
		Kunststoff	300 x 150	E 197 6787 B	4,30
		Kunststoff Inl	300 x 150	E 197 6788 B	12,-
		Kunststoff Inl	400 x 200	E 197 6789 B	17,50
		Alu Inl	300 x 150	E 197 6790 B	13,50
		4	Rettungsweg aufwärts links	Folie	300 x 150
Folie Inl	300 x 150			E 197 6792 B	11,-
Kunststoff	300 x 150			E 197 6793 B	4,30
Kunststoff Inl	300 x 150			E 197 6794 B	12,-
Kunststoff Inl	400 x 200			E 197 6795 B	17,50
Alu Inl	300 x 150			E 197 6796 B	13,50

Abb.	Ausführung	Material	Größe mm	Art.-Nr.	Euro
5	Rettungsweg abwärts rechts	Folie	300 x 150	E 197 6797 B	3,50
		Folie Inl	300 x 150	E 197 6798 B	11,-
		Kunststoff	300 x 150	E 197 6799 B	4,30
		Kunststoff Inl	300 x 150	E 197 6800 B	12,-
		Kunststoff Inl	400 x 200	E 197 6801 B	17,50
		Alu Inl	300 x 150	E 197 6802 B	13,50
6	Rettungsweg abwärts links	Folie	300 x 150	E 197 6803 B	3,50
		Folie Inl	300 x 150	E 197 6804 B	11,-
		Kunststoff	300 x 150	E 197 6805 B	4,30
		Kunststoff Inl	300 x 150	E 197 6806 B	12,-
		Kunststoff Inl	400 x 200	E 197 6807 B	17,50
		Alu Inl	300 x 150	E 197 6808 B	13,50
7	Rettungsweg geradeaus	Folie	300 x 150	E 197 6809 B	3,50
		Folie Inl	300 x 150	E 197 6810 B	11,-
		Kunststoff	300 x 150	E 197 6811 B	4,30
		Kunststoff Inl	300 x 150	E 197 6812 B	12,-
		Kunststoff Inl	400 x 200	E 197 6813 B	17,50
		Alu Inl	300 x 150	E 197 6814 B	13,50
8	Rettungsweg links/rechts	Kunststoff Inl	300 x 150	E 197 6815 B	27,50
		Kunststoff Inl	400 x 200	E 197 6816 B	38,-
9	Notausgang	Folie	300 x 150	E 197 6817 B	3,50
		Folie Inl	300 x 150	E 197 6818 B	11,-
		Folie Inl	400 x 200	E 197 6819 B	17,50
		Kunststoff	300 x 150	E 197 6820 B	4,30
		Kunststoff Inl	300 x 150	E 197 6821 B	12,-
		Kunststoff Inl	400 x 200	E 197 6822 B	17,50
		Alu Inl	300 x 150	E 197 6823 B	13,50
		Alu Inl	400 x 200	E 197 6824 B	20,-

Inl = langnachleuchtend

Materialbeschreibungen finden Sie auf der Seite 130. Größere Abnahmemengen auf Anfrage.



Rettungswegkennzeichnungen nach ASR A1.3 (DIN EN ISO 7010)



15 Erste Hilfe



10



11



12

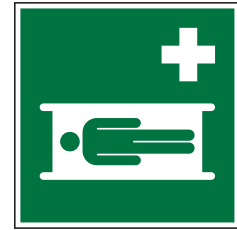

13 Krankentrage

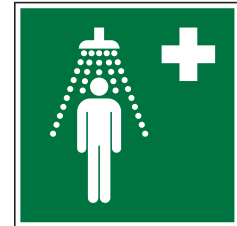

14 Notdusche

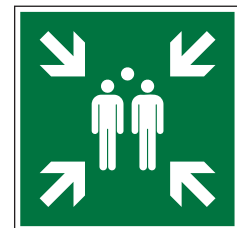

16 Sammelstelle

Abb.	Ausführung	Material	Größe mm	Art.-Nr.	Euro
10	Notausgang	Folie	300 x 105	E 867 703 B	3,60
		Folie	400 x 140	E 867 704 B	4,50
		Folie Inl	300 x 105	E 867 697 B	8,50
		Folie Inl	400 x 140	E 867 698 B	14,-
		Kunststoff Inl	300 x 105	E 867 699 B	9,60
		Kunststoff Inl	400 x 140	E 867 700 B	15,50
11	Notausstieg	Alu	300 x 105	E 867 701 B	4,60
		Folie Inl	210 x 75	E 867 687 B	4,50
		Folie Inl	300 x 105	E 867 688 B	8,40
		Kunststoff Inl	210 x 75	E 867 689 B	5,70
		Kunststoff Inl	300 x 105	E 867 690 B	9,60
		Kunststoff Inl	400 x 140	E 867 691 B	15,50
12	Ausgang	Alu	300 x 105	E 867 692 B	4,60
		Folie Inl	300 x 105	E 867 678 B	8,40
		Folie Inl	400 x 140	E 867 679 B	14,-
		Kunststoff Inl	300 x 105	E 867 680 B	9,60
13	Krankentrage DIN EN ISO 7010-E013	Folie Inl	150 x 150	E 197 6825 B	5,90
		Folie Inl	200 x 200	E 197 6826 B	8,20
		Kunststoff Inl	200 x 200	E 197 6827 B	9,60

Abb.	Ausführung	Material	Größe mm	Art.-Nr.	Euro		
14	Notdusche DIN EN ISO 7010-E012	Folie	150 x 150	E 878 551 B	2,60		
		Folie	200 x 200	E 878 552 B	3,30		
		Folie Inl	150 x 150	E 878 547 B	5,90		
		Folie Inl	200 x 200	E 878 548 B	8,-		
		Kunststoff	150 x 150	E 878 553 B	2,70		
		Kunststoff	200 x 200	E 878 554 B	3,40		
		Kunststoff Inl	150 x 150	E 878 549 B	7,30		
		Kunststoff Inl	200 x 200	E 878 550 B	9,60		
		Alu Inl	200 x 200	E 878 546 B	10,-		
		15	Erste Hilfe DIN EN ISO 7010-E003	Folie	100 x 100	E 867 625 B	2,-
				Folie	150 x 150	E 867 628 B	2,60
Folie	200 x 200			E 867 631 B	3,30		
Folie Inl	50 x 50			E 867 604 B	2,20		
Folie Inl	100 x 100			E 867 607 B	4,-		
Folie Inl	150 x 150			E 867 610 B	5,90		
Folie Inl	200 x 200			E 867 613 B	8,10		
Kunststoff	150 x 150			E 867 637 B	2,70		
Kunststoff	200 x 200			E 867 640 B	3,40		
Kunststoff Inl	150 x 150			E 867 619 B	7,30		
Kunststoff Inl	200 x 200			E 867 622 B	9,60		
16	Sammelstelle DIN EN ISO 7010-E007	Alu Inl	150 x 150	E 867 598 B	8,90		
		Alu Inl	200 x 200	E 867 601 B	10,-		
		Folie Inl	300 x 300	E 197 6828 B	18,50		
		Kunststoff Inl	300 x 300	E 197 6829 B	18,50		
		Kunststoff Inl	400 x 400	E 197 6830 B	35,-		
		Alu	300 x 300	E 197 6831 B	11,-		
		Alu	500 x 500	E 197 6832 B	28,50		
		Alu Inl	300 x 300	E 197 6833 B	23,-		
		Alu Inl	400 x 400	E 197 6834 B	38,-		
		Alu Inl	500 x 500	E 197 6835 B	53,-		

Inl = langnachleuchtend

Materialbeschreibungen finden Sie auf der Seite 130. Größere Abnahmemengen auf Anfrage.



Bei Bestellung von Zubehör ohne Hauptartikel können zusätzliche Versandkosten entstehen.

Warnkennzeichnungen nach ASR A1.3 (DIN EN ISO 7010) und DIN 4844



7 Warnung vor gefährlicher elektrischer Spannung



1 Warnung vor Rutschgefahr



2 Warnung vor Flurförderzeugen



3 Warnung vor Handverletzungen



4 Warnung vor Hindernissen am Boden



5 Warnung vor heißer Oberfläche



6 Warnung vor Gefahren durch Batterien

Abb.	Ausführung	Material	Seitenlänge mm	Art.-Nr.	Euro
1	Warnung vor Rutschgefahr DIN EN ISO 7010-W011	Folie	100	E 197 6836 B	1,75
		Folie	200	E 197 6837 B	4,-
		Alu	200	E 197 6838 B	5,40
2	Warnung vor Flurförderzeugen DIN EN ISO 7010-W014	Folie	100	E 197 6839 B	1,75
		Folie	200	E 197 6840 B	4,-
		Folie	300	E 197 6841 B	7,20
		Kunststoff	200	E 197 6842 B	3,80
		Alu	200	E 197 6843 B	5,40
3	Warnung vor Handverletzungen DIN EN ISO 7010-W024	Alu	300	E 197 6844 B	9,60
		Folie	100	E 197 6845 B	1,75
		Folie	200	E 197 6846 B	4,10
4	Warnung vor Hindernissen am Boden DIN EN ISO 7010-W007	Alu	100	E 197 6847 B	2,80
		Folie	200	E 197 6848 B	5,40
		Folie	100	E 197 6849 B	1,75
5	Warnung vor heißer Oberfläche DIN EN ISO 7010-W017	Folie	200	E 197 6850 B	4,-
		Kunststoff	200	E 197 6851 B	3,80
		Alu	200	E 197 6852 B	5,40
		Folie	50	E 604 0795 B	3,60
		Folie	100	E 867 979 B	1,75
		Folie	200	E 867 982 B	4,10
		Folie	300	E 867 985 B	7,20
		Folie/Bogen mit 21 Stück	25	E 867 973 B	6,70
6	Warnung vor Gefahren durch Batterien DIN EN ISO 7010-W026	Kunststoff	200	E 867 988 B	3,80
		Alu	50	E 867 961 B	1,80
		Alu	100	E 867 964 B	2,80
		Alu	200	E 867 967 B	5,40
		Alu	300	E 867 970 B	9,80
		Folie/Bogen mit 6 Stück	50	E 604 0798 B	3,60
		Folie/Bogen mit 21 Stück	25	E 867 943 B	6,70
		Folie	200	E 867 955 B	4,10

Abb.	Ausführung	Material	Seitenlänge mm	Art.-Nr.	Euro
7	Warnung vor gefährlicher, elektrischer Spannung DIN EN ISO 7010-W012	Folie/Bogen mit 6 Stück	12,5	E 604 0799 B	2,30
		Folie/Bogen mit 6 Stück	25	E 604 0800 B	2,20
		Folie/Bogen mit 6 Stück	50	E 604 0801 B	3,60
		Folie	100	E 867 903 B	1,75
		Folie	200	E 867 906 B	4,10
		Folie	300	E 867 909 B	7,30
		Folie/Bogen mit 21 Stück	25	E 867 894 B	6,50
		Folie/Rolle mit 500 Etiketten	12,5	E 867 918 B	40,-
		Folie/Rolle mit 500 Etiketten	25	E 867 919 B	46,-
		Folie/Rolle mit 500 Etiketten	50	E 867 920 B	70,-
		Folie/Rolle mit 500 Etiketten	100	E 867 921 B	108,-
		Kunststoff	200	E 867 912 B	3,80
		Kunststoff	300	E 867 915 B	7,70
		Alu	50	E 867 879 B	1,80
		Alu	100	E 867 882 B	2,80
Alu	200	E 867 885 B	5,40		
Alu	300	E 867 888 B	9,80		

Materialbeschreibungen finden Sie auf der Seite 130. Größere Abnahmemengen auf Anfrage.



Warnkennzeichnungen nach ASR A1.3 (DIN EN ISO 7010) und DIN 4844



12 Warnung vor einer Gefahrenstelle



8 Warnung vor nicht ionisierender Strahlung



9 Warnung vor heißen Werkstoffen



10 Warnung vor explosionsgefährlichen Stoffen



11 Warnung vor ätzenden Stoffen



13 Warnung vor feuergefährlichen Stoffen



14 Warnung vor giftigen Stoffen

Abb.	Ausführung	Material	Seitenlänge mm	Art.-Nr.	Euro
8	Warnung vor nicht ionisierender Strahlung	Folie	100	E 868 013 B	1,75
		Kunststoff	200	E 868 016 B	3,80
		Alu	200	E 868 010 B	5,40
9	Warnung vor heißen Werkstoffen	Folie	100	E 868 007 B	1,75
		Alu	100	E 868 005 B	2,80
		Folie/Bogen mit 6 Stück	50	E 604 0802 B	3,60
10	Warnung vor explosionsgefährlichen Stoffen DIN EN ISO 7010-W002	Folie	100	E 867 825 B	1,75
		Folie	200	E 867 828 B	4,10
		Kunststoff	200	E 867 837 B	3,80
		Kunststoff	300	E 867 840 B	7,70
		Alu	200	E 867 813 B	5,40
		Alu	200	E 604 0803 B	3,60
11	Warnung vor ätzenden Stoffen DIN EN ISO 7010-W023	Folie/Bogen mit 6 Stück	50	E 604 0803 B	3,60
		Folie	100	E 197 6854 B	1,75
		Folie	200	E 197 6855 B	4,10
		Kunststoff	200	E 197 6856 B	3,80
		Kunststoff	300	E 197 6857 B	5,40
		Alu	200	E 197 6857 B	5,40

Abb.	Ausführung	Material	Seitenlänge mm	Art.-Nr.	Euro
12	Warnung vor einer Gefahrenstelle DIN EN ISO 7010-W001	Folie/Bogen mit 6 Stück	50	E 604 0804 B	3,60
		Folie	100	E 867 795 B	1,75
		Folie	200	E 867 798 B	4,10
		Folie/Bogen mit 21 Stück	25	E 867 789 B	6,50
		Kunststoff	200	E 867 804 B	3,80
		Kunststoff	300	E 867 807 B	7,70
		Alu	50	E 867 777 B	1,80
		Alu	200	E 867 780 B	5,40
		Alu	300	E 867 783 B	9,80
		Alu	300	E 604 0805 B	3,60
13	Warnung vor feuergefährlichen Stoffen DIN EN ISO 7010-W021	Folie/Bogen mit 6 Stück	50	E 604 0805 B	3,60
		Folie	100	E 867 720 B	1,75
		Folie	200	E 867 723 B	4,10
		Folie	300	E 867 726 B	7,20
		Folie	400	E 867 729 B	9,30
		Folie/Bogen mit 21 Stück	25	E 867 714 B	6,50
		Kunststoff	200	E 867 732 B	3,80
		Kunststoff	300	E 867 735 B	7,70
		Alu	200	E 867 705 B	5,40
		Alu	300	E 867 708 B	9,80
14	Warnung vor giftigen Stoffen DIN EN ISO 7010-W016	Folie	100	E 197 6858 B	1,75
		Folie	200	E 197 6859 B	4,10
		Kunststoff	200	E 197 6860 B	3,80
		Alu	200	E 197 6861 B	5,40

Materialbeschreibungen finden Sie auf der Seite 130. Größere Abnahmemengen auf Anfrage.



Bei Bestellung von Zubehör ohne Hauptartikel können zusätzliche Versandkosten entstehen.

Warnkennzeichnungen nach ASR A1.3 (DIN EN ISO 7010) und DIN 4844



9



1



2 Warnschild und Zusatzschild als Kombination



3



4



5



6



7 Warnung vor gesundheitsschädlichen oder reizenden Stoffen



8



10



11 Beschriftungsfelder mit Schultafellack



12 Warnung vor schwebender Last

Abb.	Ausführung	Material	Größe mm	Art.-Nr.	Euro
1	Achtung! Geerdet und kurzgeschlossen!	Kunststoff	200 x 120	E 868 046 B	3,10
		Magnetfolie	200 x 120	E 868 045 B	5,40
2	Hochspannung Vorsicht Lebensgefahr	Folie	100 x 150	E 868 042 B	2,40
		Alu	200 x 300	E 868 039 B	10,50
3	Hochspannung Lebensgefahr	Folie	118 x 100	E 868 027 B	2,30
		Folie	237 x 200	E 868 030 B	4,30
		Magnetfolie	237 x 200	E 868 033 B	9,30
		Kunststoff	237 x 200	E 868 036 B	5,40
		Alu	118 x 100	E 868 021 B	5,60
		Alu	237 x 200	E 868 024 B	7,80
4	Betretten der Baustelle verboten	Kunststoff	300 x 200	E 868 020 B	5,50
5	Vorsicht! Der Aufenthalt und ...	Alu	300 x 200	E 868 019 B	7,30
6	Elektrischer Betriebsraum	Folie	237 x 200	E 878 556 B	4,30
		Kunststoff	237 x 200	E 878 557 B	5,40
		Alu	237 x 200	E 878 555 B	7,80
7	Warnung vor gesundheitsschädlichen oder reizenden Stoffen	Folie	100	E 878 560 B	1,75
		Folie	200	E 878 561 B	4,-

Abb.	Ausführung	Material	Größe mm	Art.-Nr.	Euro
8	Außer Betrieb	Magnetfolie	200 x 120	E 868 018 B	5,40
		Alu	200 x 120	E 868 017 B	4,20
9	Elektrischer Betriebsraum	Folie	300 x 200	E 868 051 B	4,60
		Kunststoff	300 x 200	E 868 052 B	5,50
10	Vorsicht! Dacharbeiten	Alu	400 x 300	E 868 297 B	14,50
11	Nicht einschalten! Es wird gearbeitet!	Kunststoff	200 x 120	E 868 049 B	3,10
		Kunststoff	300 x 200	E 868 050 B	5,50
		Magnetfolie	300 x 200	E 868 048 B	10,-
12	Warnung vor schwebender Last DIN EN ISO 7010-W015	Folie	100	E 197 6862 B	1,75
		Folie	200	E 197 6863 B	4,-
		Folie	300	E 197 6864 B	7,20
		Kunststoff	200	E 197 6865 B	3,80
		Alu	200	E 197 6866 B	5,40

Materialbeschreibungen finden Sie auf der Seite 130. Größere Abnahmemengen auf Anfrage.



Innerbetriebliche Hinweise auf Verhaltensregeln und Vorschriften

Parkplatzkennzeichnungen



Abb.	Ausführung	Material	B x H mm	Art.-Nr.	Euro
1	P Dienstwagen	Alu	520 x 110	E 868 159 B	16,-
2	P reserviert für	Alu	520 x 110	E 868 160 B	16,-
3	P Besucher	Alu	520 x 110	E 868 161 B	16,-
4	P Geschäftsleitung	Alu	520 x 110	E 868 162 B	16,-
5	P Kunden	Alu	520 x 110	E 868 163 B	16,-
6	P Mitarbeiter	Alu	520 x 110	E 868 164 B	16,-
7	P Reserviert	Alu	520 x 110	E 868 165 B	16,-
8	P Mutter / Kind	Alu	520 x 110	E 868 166 B	16,-
9	P Frauenparkplatz	Alu	520 x 110	E 868 167 B	16,-
10	P Privatparkplatz	Alu	520 x 110	E 868 168 B	16,-
11	P Text nach Wunsch	Alu	520 x 110	E 868 169 B	28,50
12	P Text nach Wunsch	Alu	430 x 80	E 868 170 B	22,-
13	Text nach Wunsch	Alu	520 x 110	E 868 171 B	28,50
Zubehör					
	Einschlagpfosten			E 868 172 B	45,-
	Pfosten mit Bodenplatte			E 868 173 B	63,-
	Schraubensatz			E 868 174 B	2,40
	Wandhalterung			E 868 175 B	11,50



Einschlagpfosten mit Besucherschild



Kunststoffwandhalterung Schild bitte separat bestellen!

Materialbeschreibungen finden Sie auf der Seite 130. Größere Abnahmemengen auf Anfrage.

WC-Kennzeichnungen

Abb.	Ausführung	Farbe	Material	B x H mm	Art.-Nr.	Euro
1	WC Damen	weiß/schwarz	Folie	150 x 150	E 821 286 B	4,-
		weiß/schwarz	Folie	300 x 300	E 821 285 B	9,50
		weiß/schwarz	Alu 2 mm	300 x 300	E 821 284 B	28,50
		silber	Alu selbstklebend	60 x 60	E 868 088 B	5,90
2	WC Herren	weiß/schwarz	Folie	150 x 150	E 821 289 B	4,-
		weiß/schwarz	Folie	300 x 300	E 821 288 B	9,50
		weiß/schwarz	Alu 2 mm	300 x 300	E 821 287 B	28,50
		silber	Alu selbstklebend	60 x 60	E 868 089 B	5,90
3	WC Damen + Herren	silber	Alu selbstklebend	60 x 60	E 868 090 B	5,90
4	WC Damen	silber	Alu selbstklebend	60 x 60	E 868 091 B	5,90
5	WC Herren	silber	Alu selbstklebend	60 x 60	E 868 092 B	5,90
6	WC Behinderte	silber	Alu selbstklebend	60 x 60	E 868 093 B	5,90
7	Wickelraum	silber	Alu selbstklebend	60 x 60	E 868 094 B	5,90
8	Hinweis	weiß/schwarz	Folie	140 x 70	E 868 095 B	3,90



Materialbeschreibungen finden Sie auf der Seite 130. Größere Abnahmemengen auf Anfrage.

Innerbetriebliche Hinweise auf Verhaltensregeln und Vorschriften

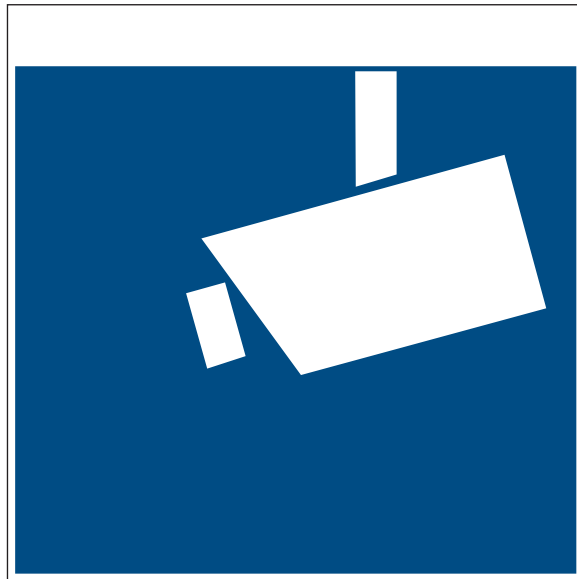

8 Videoüberwachung



1



2



3



4



5



6



7

Abb.	Ausführung	Material	Größe mm	Art.-Nr.	Euro
1	P Nur für Kunden	Alu	400 x 600	E 868 155 B	35,-
2	P Nur für Kunden	Alu 2 mm	420 x 630	E 878 573 B	76,-
3	P Nur für Besucher	Alu	400 x 600	E 878 574 B	35,-
4	P Nur für Besucher	Alu 2 mm	420 x 630	E 868 156 B	76,-
5	P Nur für Gäste	Alu	400 x 600	E 878 575 B	35,-
6	Ausfahrt Tag und Nacht freihalten	Alu	350 x 170	E 868 157 B	7,80
7	Ein- und Ausfahrt freihalten	Alu	350 x 170	E 868 158 B	7,80
8	Videoüberwachung	Folie	100 x 100	E 869 367 B	3,20
		Folie	200 x 200	E 869 368 B	4,80
		Alu	150 x 150	E 869 365 B	6,10
		Alu	300 x 300	E 869 366 B	13,50

Materialbeschreibungen finden Sie auf der Seite 130. Größere Abnahmemengen auf Anfrage.



Innerbetriebliche Hinweise auf Verhaltensregeln und Vorschriften



Abb.	Ausführung	Material	Größe mm	Art.-Nr.	Euro
10	Ladezone bitte freihalten	Alu	300 x 400	E 868 180 B	16,-
11	Feuer und Rauchen polizeilich verboten...	Alu	350 x 250	E 868 176 B	9,60
12	Bei abgestellten Fahrzeugen Motor abstellen	Alu	400 x 300	E 868 179 B	16,-
13	Unbefugten ist der Zutritt verboten	Alu	300 x 200	E 868 101 B	7,80
14	Unberechtigt parkende Fahrzeuge werden kostenpflichtig abgeschleppt	Alu	400 x 300	E 868 178 B	16,-
15	Betreten verboten	Alu	350 x 120	E 868 100 B	5,90
16	Zutritt verboten	Folie	350 x 120	E 868 099 B	4,60
		Alu	350 x 120	E 868 098 B	5,90
17	Durchgang verboten	Folie	350 x 120	E 868 097 B	4,60
		Alu	350 x 120	E 868 096 B	5,90
18	Dieser Bereich wird videoüberwacht	Alu	300 x 200	E 868 108 B	7,80
19	Eingeschränkter Winterdienst	Alu	400 x 300	E 868 102 B	14,-
20	Kein Winterdienst	Alu	400 x 300	E 868 103 B	14,-

Materialbeschreibungen finden Sie auf der Seite 130. Größere Abnahmemengen auf Anfrage.

Verbotsschilder lt. StVo

Abb.	Ausführung	Material	Größe mm	Art.-Nr.	Euro
21	Verbot der Einfahrt	Folie	Ø 420	E 816 177 B	24,50
		Alu 2 mm	Ø 420	E 816 175 B	38,-
		Alu 2 mm	Ø 600	E 816 176 B	50,-
22	Halteverbot	Folie	Ø 420	E 816 180 B	24,50
		Folie	Ø 600	E 816 181 B	32,50
		Alu 2 mm	Ø 420	E 816 178 B	38,-
		Alu 2 mm	Ø 600	E 816 179 B	50,-
23	Eingeschr. Halteverbot	Alu 2 mm	Ø 420	E 816 182 B	38,-
		Alu 2 mm	Ø 600	E 816 183 B	50,-
o. Abb.	Klebefpeile für Verkehrsschild	Folie	Ø 420	E 816 184 B	1,75
		Folie	Ø 600	E 816 185 B	2,10

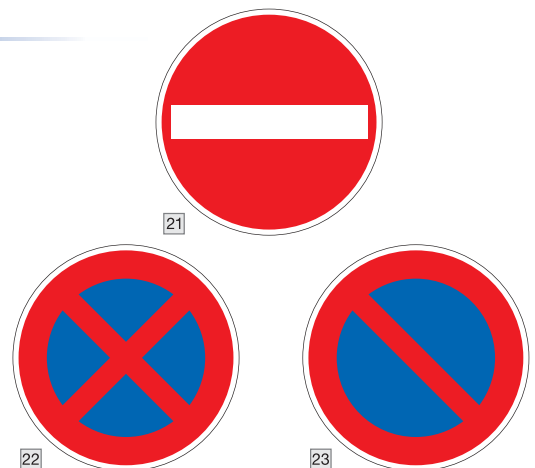

Materialbeschreibungen finden Sie auf der Seite 130. Größere Abnahmemengen auf Anfrage.



Bei Bestellung von Zubehör ohne Hauptartikel können zusätzliche Versandkosten entstehen.



Innerbetriebliche Hinweise auf Verhaltensregeln und Vorschriften



2 Erste Hilfe Aushang nach DGUV Information 204.001 Ausgabe 08/2017



1 Brandschutzordnung DIN 14096 Teil A Ausgabe 08/2018

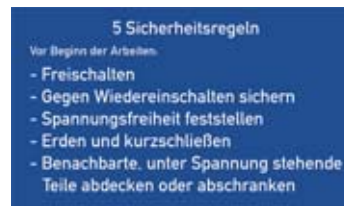

3 5 Sicherheitsregeln D-H003

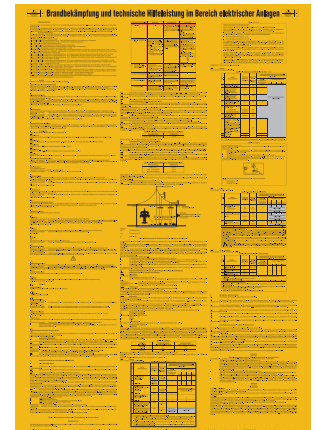

4 Merkblatt für Brandbekämpfung - VDE 0132. Ausgabe 07/2018



5 VDE-Bestimmungen für den Betrieb von elektrischen Anlagen VDE 105 Ausgabe 10/2020



6 Betriebsvorschriften für Krane: Ausgabe 2001 Auszug aus DGUV Vorschrift 52



Das Set besteht aus:

- 1x VDE-Bestimmung für den Betrieb von elektrischen Anlagen Gr.: H 1000 x B 660 mm aus Kunststoff
- 1x Brandbekämpfung und Hilfeleistung im Bereich elektrischer Anlagen Gr.: H 595 x B 410 mm aus Kunststoff
- 1x Erste Hilfe Aushang Gr.: H 595 x B 410 mm aus Kunststoff
- 1x 5 Sicherheitsregeln Gr.: H 120 x B 200 mm aus Kunststoff
- 1x Warnschild-Kombination Hochspannung Lebensgefahr Gr.: H 237 x B 200 mm aus Kunststoff
- 1x Warnschild-Kombination Es wird gearbeitet! Gr.: H 300 x B 200 mm aus Magnetfolie
- 1x Achtung! Geerdet und kurzgeschlossen Gr.: H 120 x B 200 mm aus Magnetfolie

7

Abb.	Ausführung	Material	B x H mm	Art.-Nr.	Euro
1	Brandschutzordnung	Kunststoff	210 x 297	E 868 087 B	7,30
		Kunststoff Inl	210 x 297	E 868 086 B	15,-
2	Erste Hilfe	Folie	410 x 595	E 868 053 B	19,-
		Kunststoff	410 x 595	E 868 056 B	21,-
3	5 Sicherheitsregeln	Folie	200 x 120	E 868 082 B	3,20
		Folie	400 x 250	E 868 083 B	7,40
		Kunststoff	200 x 120	E 868 084 B	3,30
		Kunststoff	400 x 250	E 868 085 B	7,90
		Alu	200 x 120	E 868 080 B	4,40
		Alu	400 x 250	E 868 081 B	10,50

Abb.	Ausführung	Material	B x H mm	Art.-Nr.	Euro
4	Merkblatt für Brandbekämpfung	Folie	410 x 595	E 868 074 B	21,-
		Kunststoff	410 x 595	E 868 077 B	22,-
5	VDE Bestimmungen für den Betrieb elektrischer Anlagen	Kunststoff	660 x 965	E 868 068 B	28,50
6	Betriebsvorschriften	Folie	275 x 450	E 868 062 B	9,80
		Kunststoff	275 x 450	E 868 065 B	10,50
		Alu	275 x 450	E 868 059 B	15,-
7	Kennzeichnungs-Set für elektrische Anlagen	-	-	E 642 1365 B	82,-

Inl = langnachleuchtend
Materialbeschreibungen finden Sie auf der Seite 130. Größere Abnahmemengen auf Anfrage.





Prüfplaketten

• In verschiedenen Abmessungen und Ausführungen erhältlich • PVC-Folie • VE 10 Stück • Mindestabnahme 10 VE

Prüfplaketten, Ø 15 mm



Ausführung	Farbe	Art.-Nr.	Euro/VE
Jahr 2024	gelb	E 604 1608 B	3,20
Jahr 2025	rot	E 642 1356 B	3,20
Jahr 2026	weiß	E 647 2250 B	3,20
Jahr 2027	grün	E 647 2251 B	3,20

Nächste Prüfung, Ø 16 mm



Ausführung	Farbe	Art.-Nr.	Euro/VE
Jahr 2024	weiß	E 604 1610 B	3,30
Jahr 2025	weiß	E 642 1357 B	3,30
Jahr 2026	weiß	E 647 2252 B	3,30
Jahr 2027	weiß	E 647 2253 B	3,30

Prüfplaketten, Ø 35 mm



Ausführung	Farbe	Art.-Nr.	Euro/VE
Jahr 2024	gelb	E 604 1612 B	4,10
Jahr 2025	rot	E 642 1364 B	4,10
Jahr 2026	weiß	E 647 2254 B	4,10
Jahr 2027	grün	E 647 2255 B	4,10

Nächste Prüfung, Ø 12,5 mm



Ausführung	Farbe	Art.-Nr.	Euro/VE
Jahr 2024	gelb	E 604 1614 B	3,-
Jahr 2025	gelb	E 642 1362 B	3,-
Jahr 2026	gelb	E 647 2256 B	3,-
Jahr 2027	gelb	E 647 2257 B	3,-

Nächster Prüftermin, Ø 15 mm



Ausführung	Farbe	Art.-Nr.	Euro/VE
Jahr 2024	gelb	E 604 1616 B	3,20
Jahr 2025	gelb	E 642 1363 B	3,20
Jahr 2026	gelb	E 647 2258 B	3,20
Jahr 2027	gelb	E 647 2259 B	3,20

Nächster Prüftermin, Ø 30 mm



Ausführung	Farbe	Art.-Nr.	Euro/VE
Jahr 2024	gelb	E 604 1618 B	4,10
Jahr 2025	rot	E 642 1359 B	4,10
Jahr 2026	weiß	E 647 2260 B	4,10
Jahr 2027	grün	E 647 2261 B	4,10

Lagereinrichtung geprüft, Ø 30 mm



Ausführung	Farbe	Art.-Nr.	Euro/VE
Jahr 2024	gelb	E 604 1620 B	4,10
Jahr 2025	gelb	E 642 1358 B	4,10
Jahr 2026	gelb	E 647 2262 B	4,10
Jahr 2027	gelb	E 647 2263 B	4,10

DGUV Vorschrift 3, Ø 30 mm



Ausführung	Farbe	Art.-Nr.	Euro/VE
Jahr 2024	rot	E 604 1622 B	4,-
Jahr 2025	rot	E 642 1360 B	4,-
Jahr 2026	rot	E 647 2264 B	4,-
Jahr 2027	rot	E 647 2265 B	4,-

Elektrisch geprüft, Ø 30 mm



Ausführung	Farbe	Art.-Nr.	Euro/VE
Jahr 2024	rot	E 604 1624 B	4,-
Jahr 2025	rot	E 642 1361 B	4,-
Jahr 2026	rot	E 647 2266 B	4,-
Jahr 2027	rot	E 647 2267 B	4,-

**Prüfung gemäß
DIN EN 15635
DGUV Regel 108-007**

letzte Prüfung

hier
Prüfplakette
einkleben

Grundplakette

• Grundplakette für die Regalkennzeichnung gemäß DIN EN 15635 BGR 234 • VE 100 Stück



Geschwindigkeitshinweise, Ø 200 mm

B x H mm	Art.-Nr.	Euro/VE
40 x 80	E 189 3739 B	35,-

Ausführung	Material	Art.-Nr.	Euro/Stück
25 km/h	Alu	E 868 145 B	3,70
25 km/h	Folie	E 868 146 B	3,20
km/h nach Wunsch	Alu	E 642 1405 B	32,50
km/h nach Wunsch	Folie	E 642 1406 B	22,-



Bei Bestellung von Zubehör ohne Hauptartikel können zusätzliche Versandkosten entstehen.

Belastungswarnhinweise

- Belastungsschilder aus Alu • Gemäß den Richtlinien der europäischen NORM DIN EN 15635 • Komplette Übersicht über alle Regaldetails auf einen Blick

DIN EN 15635 - Diese Norm beinhaltet eine vorgeschriebene jährliche Prüfung des Lagerbetreibers

Die Anweisungen über die zulässige Belastung sind an markanter Stelle auf oder neben der Lagereinrichtung anzuzeigen



Belastungswarnhinweis

Lieferdatum: Projekt-Nr.: Nächste Prüfung:

Probekörper:

Regalhöhe (oberste Auflage):

Trägerabstand:

erste Trägerhöhe:

Regalbreite:

Anzahl Lagerbenen:

Lichte Füllhöhe:

max. Fasslast:

Einrichtungshöhe:

Die Summe aller Fasslasten darf die Fasslast nicht überschreiten. Gleichmäßige Lasten müssen gleichmäßig verteilt sein.

Belastungswarnhinweis

Lieferdatum: Projekt-Nr.:

Probekörper:

Regalhöhe (oberste Auflage):

Trägerabstand:

erste Trägerhöhe:

Regalbreite:

Anzahl Lagerbenen:

Lichte Füllhöhe:

max. Fasslast:

Einrichtungshöhe:

Die Summe aller Fasslasten darf die Fasslast nicht überschreiten. Gleichmäßige Lasten müssen gleichmäßig verteilt sein.

Belastungswarnhinweis

Lieferdatum: Projekt-Nr.:

Probekörper:

Regalhöhe (oberste Auflage):

Trägerabstand:

erste Trägerhöhe:

Regalbreite:

Anzahl Lagerbenen:

Lichte Füllhöhe:

max. Fasslast:

Einrichtungshöhe:

Die Summe aller Fasslasten darf die Fasslast nicht überschreiten. Gleichmäßige Lasten müssen gleichmäßig verteilt sein.

Für Fachbodenregal

B x H mm	Art.-Nr.	Euro
297 x 210	E 189 3736 B	10,50

Für Palettenregal

B x H mm	Art.-Nr.	Euro
420 x 297	E 189 3735 B	17,-

Für Kragarmregal

B x H mm	Art.-Nr.	Euro
210 x 297	E 189 3737 B	10,50

Infrahmen

- Informationen hochwertig und professionell präsentieren • Schnelles Einlegen und Auswechseln von Dokumenten durch aufklappbaren Magnetrahmen • Maximale Aufmerksamkeit für Informationen durch zweifarbige Rahmen entsprechend der ISO 3864-4 für Sicherheitsfarben

Farbige Rahmen ideal zur Aufnahme von Betriebsanweisungen in Lager und Betrieb

- Rot: z. B. für Sicherheitshinweise, Alarmpläne
- Gelb/schwarz: z. B. für Warnzeichen
- Blau: z. B. für Betriebsanweisungen für Maschinen
- Grün/weiß: z. B. für Fluchtwegkennzeichnungen etc.
- Orange: z. B. für Betriebsanweisungen gem. Gefahrstoffkennzeichnung
- Rot/weiß: z. B. für Brandschutzhinweise, Verbotsschilder



Selbstklebender Infrahmen

- Aus transparentem PVC • Auf Glasflächen beidseitig lesbar • Vollflächige Selbstklebefolie auf der Rückseite • Einfaches Anbringen auf glatten, tragfähigen Oberflächen ohne Hilfsmittel; kann z. B. von Glas wieder entfernt werden



Format	DIN A4	DIN A3
B x H mm	210 x 297	297 x 420
VE Stück	10	6
einfarbig		
rot	E 858 565 B	E 811 543 B
blau	E 858 566 B	E 811 544 B
orange	E 858 567 B	-
gelb	E 811 538 B	-
grün	-	-
Euro/VE	91,-	86,-
VE Stück	3	-
Mindestabnahme	2 VE	-
gestreift		
gelb/schwarz	E 604 2159 B	-
grün/weiß	E 604 2160 B	-
rot/weiß	E 604 2161 B	-
Euro/VE	62,-	-

Magnetischer Infrahmen

- Der Magnetrahmen haftet auf allen metallischen Oberflächen wie z. B. Whiteboards, Maschinen, Metalltüren und Metallschränken



Format	DIN A4	DIN A3
B x H mm	210 x 297	297 x 420
VE Stück	5	5
Mindestabnahme	2 VE	-
einfarbig		
rot	E 811 553 B	E 811 558 B
blau	E 811 554 B	E 811 559 B
orange	E 811 555 B	-
gelb	E 646 5767 B	-
grün	E 646 5768 B	-
Euro/VE	35,-	57,-
VE Stück	5	-
Mindestabnahme	2 VE	-
gestreift		
gelb/schwarz	E 811 556 B	-
grün/weiß	E 811 557 B	-
rot/weiß	E 811 679 B	-
Euro/VE	37,-	-



Magnetische Wandhalter

- Aus Stahlblech • Magnetischer Rücken
- Zur Befestigung an allen metallischen Untergründen • Pulverbeschichtet RAL 7035 lichtgrau • Inklusive 5 bzw. 10 Sichttafeln aus Polypropylen



5 JAHRE GARANTIE



Ausführung	Farbe Sichttafeln	Art.-Nr.	Euro
Mit 5 Sichttafeln	schwarz	E 852 419 B	41,-
	rot	E 640 9970 B	41,-
	blau	E 640 9971 B	41,-
	orange	E 640 9972 B	41,-
Mit 10 Sichttafeln	schwarz	E 601 1416 B	64,-

Magnetischer Wandhalter

- Magnetischer Rücken • Mit integriertem Neigewinkel für optimale Lesbarkeit
- Aus lackiertem Stahlblech • Farbe lichtgrau • Inkl. Sichttafeln DIN A4, farbig sortiert (blau, rot, gelb, grün, schwarz)



Ausführung	Art.-Nr.	Euro
Mit 5 Sichttafeln	E 859 229 B	42,-
Mit 10 Sichttafeln	E 812 373 B	65,-

10 JAHRE GARANTIE

Wandhalter

- Pulverbeschichtet RAL 7035 lichtgrau • Inkl. 5 Sichttafeln DIN A4 aus Polypropylen und Befestigungsmaterial • Ideal zur Bereitstellung von diversen Betriebsanweisungen
- Rot: z. B. für Sicherheitshinweise, Alarmpläne
- Blau: z. B. für Betriebsanweisungen für Maschinen
- Orange: z. B. für Betriebsanweisungen gem. Gefahrstoffkennzeichnung



5 JAHRE GARANTIE

Ausführung	Farbe	Art.-Nr.	Euro
Mit 5 Sichttafeln	rot	E 852 437 B	34,50
	blau	E 852 438 B	34,50
	orange	E 852 439 B	34,50

Wandhalter

- Unbegrenzt erweiterbar durch Aneinanderreihen der Wandelemente
- Lackiert in lichtgrau • Inkl. Befestigungsmaterial • Mit DIN A4 Sichttafeln aus PVC, reflexfrei, farbig sortiert (blau, rot, gelb, grün, schwarz)



Ausführung	Art.-Nr.	Euro
Mit 5 Sichttafeln	E 812 374 B	31,50
Mit 10 Sichttafeln	E 860 151 B	49,-

10 JAHRE GARANTIE

Multifunktionales Tisch- und Wandmodul

- Im Hoch- und Querformat einsetzbar, da um 90° drehbar • Hochwertiger Ständer aus Metall
- Inkl. Befestigungsmaterial • Mit 10 Sichttafeln DIN A4 aus Polypropylen inkl. 10 Reiter mit blanko Einsteckschilder, 58 mm breit • Sichttafeln je 2 x in schwarz, rot, gelb, grün, dunkelblau



5 JAHRE GARANTIE

Ausführung	Art.-Nr.	Euro
Mit 10 Sichttafeln	E 852 392 B	89,-

Wandhalter

- Mit Sichttafeln DIN A4 aus Polypropylen • Inkl. 10 bzw. 20 Reiter mit blanko Einsteckschilder, 58 mm breit • Inkl. Befestigungsmaterial



5 JAHRE GARANTIE

Ausführung	Farbe	Art.-Nr.	Euro
Mit 10 Sichttafeln	2 x rot, gelb, grün, dunkelblau, schwarz	E 852 427 B	57,-
Mit 20 Sichttafeln	5 x rot, gelb, grün, dunkelblau	E 852 428 B	94,-

**TOP
SELLER**

Anfahrerschutz

- Stahl, gelb kunststoffbeschichtet mit schwarzen Streifen • Vorgeschriebener Anfahrerschutz für ortsfeste Regale in Verbindung mit Flurförderzeugen, sofern nicht spurgebunden • Schützt im Eck- und Durchfahrtsbereich • Einsetzbar als Anfahrerschutz für Lagereinrichtungen, Maschinengitter und Trennwandsysteme
- Gestaltung gemäß DGV-Regel 108-007, ASR A1.3/5.2 und DIN 15512 (Höhe mind. 400 mm) • Zum Aufdübeln (Montagematerial bitte separat mitbestellen) • Optionales PU-Federelement zur Vorbeugung ausgerichteter Dübel
- Neigung ca. 45 mm • Neigungswinkel 6,5 Grad

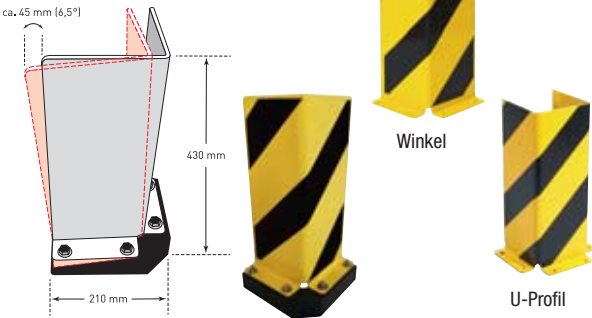

Winkelanfahrerschutz mit optionalem PU-Federelement
Für alle L-Winkel mit Höhe 400 + 800 mm
Auch für L-Winkel mit Leitrolle



Ausführung	Höhe mm	Querschnitt mm	Stärke mm	Art.-Nr.	Euro
Winkel	400	160	5	E 822 004 B	55,-
	400	160	6	E 822 005 B	63,-
	800	160	6	E 822 006 B	133,-
	1200	160	6	E 822 007 B	179,-
U-Profil	400	160	6	E 822 008 B	92,-
Zubehör					
PU-Federelement				E 640 8696 B	45,50
Befestigungsmaterial für 2 Anfahrerschutz-Federelemente (8 Bohrlöcher)				E 189 3773 B	69,-
Universaldübel mit Schraube				E 851 889 B	3,-

Winkel: 4 Dübel erforderlich/U-Profil: 6 Dübel erforderlich

Anfahrerschutz mit Leitrolle

- Schützt die Stützen von Regalen im Eck- und Durchfahrtsbereich • Stahl, gelb kunststoffbeschichtet mit schwarzen Signalstreifen
- Polyamid-Rolle, Höhe 110 mm, Anbringung 75 mm über Flur • Rolle leitet den Großteil der einwirkenden Kräfte ab und erhöht die Lebensdauer des Anfahrerschutzes • Gestaltung gemäß DGV-Regel 108-007, ASR A1.3/5.2 und DIN 15512 (Höhe mind. 400 mm)



Ausführung als Winkel-Profil mit 1 Leitrolle



Ausführung als U-Profil mit 2 Leitrollen



Ausführung	Höhe mm	Querschnitt mm	Stärke mm	Art.-Nr.	Euro
Winkel	400	160	6	E 601 0803 B	108,-
U-Profil	400	160	6	E 601 0804 B	131,-
Zubehör					
Universaldübel mit Schraube				E 851 889 B	3,-

Winkel: 4 Dübel erforderlich/U-Profil: 6 Dübel erforderlich



Anfahrerschutz

- Optimale Sicherheit und perfekter Schutz für Regale, Bohreranker und Hallenböden • Bei Überbelastung trennen die HV-Verschraubungen Boden- und Rammschutzwinkel • Sie sparen Kosten, Montage- und Reparaturzeiten • Schneller Wiederaufbau des Systems, nie wieder lockere oder ausgerissene Bohreranker und zerstörte Hallenböden • Optimierte Kraftaufnahme und voller Anfahrerschutz mit einer Kraftabsorption von über 400 Nm, gemäß DGV-Regel 108-007 (bisher BGR 234) • Mit Warnaufkleber gelb/schwarz • Anfahrerschutz bestehend aus Bodenaufnahmewinkel (5 mm Stahl chromatiert), Rammschutzwinkel (5 mm Stahl chromatiert mit Signalfolie nach ASR A1.3) und Montagematerial (HV-Schraubverbindung und Schwerlastanker M12)

Nie wieder zerstörte Hallenböden!

Ecken-Anfahrerschutz

- Wahlweise mit Befestigungswinkel innen oder außen liegend



Front-Anfahrerschutz

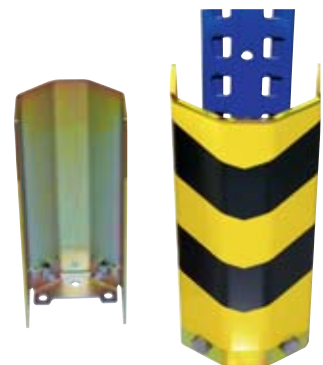

Ausführung	Höhe mm	Art.-Nr.	Euro/Set
Außenwinkel	400	E 861 730 B	127,-
Innenwinkel	400	E 861 751 B	127,-

Höhe mm	Breite mm	Art.-Nr.	Euro/Set
400	100	E 877 571 B	112,-
	125	E 877 572 B	116,-
	150	E 877 573 B	123,-
	175	E 877 574 B	130,-
	210	E 877 575 B	133,-



Regalanfahrerschutz aus Spezialkunststoff

- Aus flexiblem Spezial-Kunststoff
- Die Montage ist bei kleineren Mengen ohne weiteres Werkzeug möglich
- Montagewerkzeug erleichtert die Montage, gerade bei höheren Stückzahlen
- Keine Befestigung am Boden, dadurch keine Bodenschäden bei Aufprall
- Flexibles Material verformt sich und kehrt nach der Kollision in seine ursprüngliche Form zurück
- 100 % recyclebar
- Minimierung der Instandhaltungskosten
- Für den Außen- und Inneneinsatz geeignet
- Farbe gelb

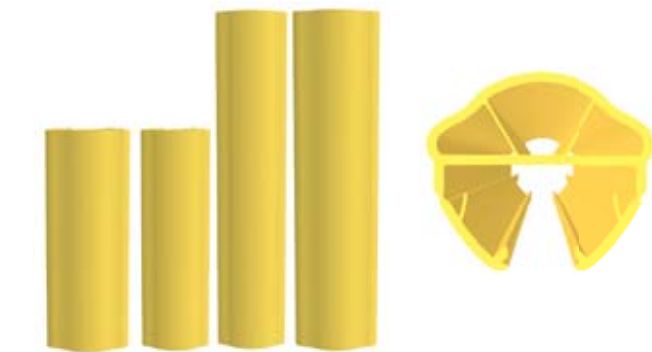

Höhe mm	für Ständerbreite mm	Art.-Nr.	Euro
400	75-99	E 647 6148 B	29,-
	100-125	E 647 6150 B	30,-
600	75-99	E 647 6149 B	37,-
	100-125	E 647 6151 B	38,-
Zubehör			
Montagewerkzeug, Set mit 2 Stück			E 647 6152 B 56,-



Regalanfahrerschutz aus MDPE

- Aus gelbem, hochwertigen Polyethylen
- Formstabil und recyclebar
- Zum Schutz von Regalstützen
- Zusätzliche Fixierung durch zwei Klettbänder verhindert ungewolltes Verrutschen
- Schnell montiert und demontiert (z. B. für jährliche Regalinspektion)
- Montage ohne Werkzeug
- TÜV-geprüft
- Nach DIN EN 15512

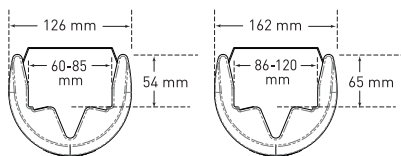

i

Laut DGV-Regel 108-007 (bisher BGR 234) dürfen Anfahrerschutz-Elemente, die mit einer Regalstütze verbunden sind, nicht im Eckbereich oder Durchfahrten eingesetzt werden. Hier empfehlen sich Anfahrerschutzwinkel aus Stahl zum Aufdübeln.

Höhe mm	für Ständerbreite mm	Art.-Nr.	Euro
550	60-85	E 604 1314 B	43,50
	86-120	E 604 1315 B	54,-



Regalanfahrerschutz aus recyceltem Kunststoff

- Aus recyceltem Kunststoff
- Langlebig und kosteneffizient
- Nicht toxisch und voll recyclebar
- Vorteilhafte schlanke Bauweise – kein Verlust von Regalstellfläche
- Elastisch, rückfedernd, formstabil – kehrt wieder in die Ursprungsform zurück
- Für Tiefkühlager geeignet, hält permanenten Extremtemperaturen von bis zu -40 °C stand
- Schnelle und einfache Montage, keine Befestigung am Boden notwendig
- Sehr gute Sichtbarkeit durch optisch hochwertige Signalfarbe orange



Höhe mm	Größe	für Ständerbreite mm	Art.-Nr.	Euro
600	S	70-87	E 640 8599 B	43,-
	M	88-100	E 640 8600 B	46,-
	L	101-110	E 640 8601 B	48,-
	XXL	111-120	E 640 8602 B	52,-
Zubehör				
Montagewerkzeug für Größe L und XXL				E 811 967 B 49,-



Bei Bestellung von Zubehör ohne Hauptartikel können zusätzliche Versandkosten entstehen.

Hybrid-Rammschutz-Barrieren

• Vielfältig einsetzbare bodennahe Barriere • Schützt Regalbereiche, Rangierzonen und Wandflächen • Dient als „Abstandhalter“ für Wand-Anbauten sowie als Säulenschutz • Die modulare Bodenbarriere besteht aus niedrigen Stahlpfosten und rückfedernden Querbalken aus Spezial-Kunststoff • Auffällige schwarz-gelbe Farbgebung



Pfosten

• Pfosten: 255 x 100 x 100 mm, Bodenplatte: 200 x 200 x 10 mm
• Wandstärke 3 mm • Zum Aufdübeln • Schwarz beschichtet

Ausführung	Art.-Nr.	Euro
Anfangs- und Endpfosten	E 642 2293 B	96,-
Mittelpfosten	E 642 2294 B	116,-
Eckpfosten	E 642 2295 B	110,-

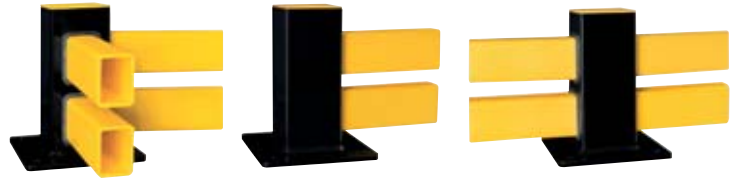

Querbalken

• Querholme aus einem speziellen Polypropylen mit besonders hoher Widerstandsfähigkeit gegen Materialermüdung • Querschnitt 74 x 52 mm • Materialstärke 5 mm



Geeignet für	Länge mm	Art.-Nr.	Euro
Für Anfangs-/End- und Mittelpfosten	1000	E 642 2291 B	52,-
	1500	E 640 8706 B	69,-
	2000	E 640 8707 B	84,-
Für Eckpfosten	1000	E 642 2292 B	52,-
	1500	E 640 8709 B	74,-
	2000	E 640 8710 B	91,-



Rammschutz-Planken-Sets

Für den Innenbereich

• Stirnseitiger Schutz der Regale und Hochregale vor Anfahrtschäden durch Stapler- und Rangierverkehr • Gesamtschutzhöhe 500 mm • Verschieben der Planken von 200 mm je Schutzwinkel möglich • Kunststoffbeschichtet in gelb/schwarz • Planken-Set bestehend aus zwei Anfahrtschutzwinkeln (B x T x H 300 x 190 x 500 mm) zum Aufdübeln, zwei Schutzplanken aus C-Profil und vier Klemmstücken

Schrauben und Dübel zur Bodenbefestigung nicht im Lieferumfang enthalten, bitte separat bestellen!



geeignet für	einstellbare Breite mm	Art.-Nr.	Euro/Set
Einfachregalreihe	900-1300	E 197 9391 B	417,-
Doppelregalreihe	1700-2100	E 197 9392 B	492,-
	2300-2700	E 198 5192 B	550,-

i

Einfache Montage:

- Ersten Anfahrtschutzwinkel aufdübeln
- Planken einschieben
- Zweiten Anfahrtschutzwinkel aufdübeln
- Mit Klemmstücken fixieren



Hybrid-Regalschutz-Planken-Sets

Für den Innenbereich

• Dient dem stirnseitigen Schutz von Regalen und Regalstützen • Kombination aus Anfahrtschutz-Winkel aus Stahl mit zwei Planken aus Kunststoff • Die Stahlwinkel bieten einen festen Schutz der Regalstützen, während die rückfedernden Planken kleinere Rangierfehler verzeihen • Extralange Außenseite des Anfahrtschutz-Winkels als zusätzlicher Schutz für den Regalpfosten • In die Innenseite des Winkels werden die Planken eingeschoben und befestigt • Die 300 mm breiten Schutzwinkel lassen ein Verschieben der Planken von bis zu 200 mm je Schutzwinkel zu

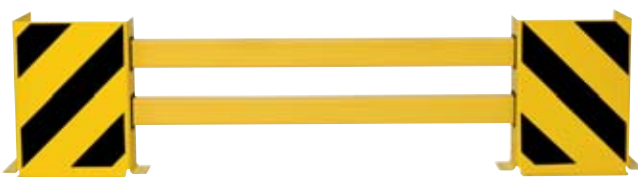

geeignet für	einstellbare Breite mm	Art.-Nr.	Euro/Set
Einfachregalreihe	900-1300	E 642 2296 B	282,-
Doppelregalreihe	1700-2100	E 642 2297 B	342,-
	2300-2700	E 642 2298 B	376,-



Universaldübel mit Schraube

- Abmessung 12 x 100 mm
- 6 Stück pro Anfahrtschutzwinkel erforderlich



Art.-Nr.	Euro
E 851 889 B	3,-



Rammschutz-Planken

- Elemente aus massivem Stahl • Ausgeklügelte Verbindungstechnik für 1-Mann-Montage
- Individuell auf das entsprechende Objekt anpass- und erweiterbar • Schützt Säulen, Pfosten, Wände, Rohrleitungen etc. Beschädigungen durch Stapler- und Rangierverkehr

Für den Inneneinsatz:

Kunststoffbeschichtet in gelb

Für den Außeneinsatz:

Feuerverzinkt und kunststoffbeschichtet in gelb



Ein ausgefeiltes 1-Mann-Montagesystem spart Zeit und Nerven. Einfach die Standpfosten aufdübeln und die Längsplanken am Pfosten verschrauben.

Planken

- C-Profil • Abmessung 100 x 40 x 3 mm

Einsatzbereich Länge	Innen gelb kunststoffbeschichtet		Außen feuerverzinkt + gelb kunststoff- beschichtet	
mm	Art.-Nr.	Euro	Art.-Nr.	Euro
1000	E 142 7355 B	67,-	E 142 7359 B	98,-
1200	E 142 7352 B	77,-	E 142 7361 B	116,-
1500	E 142 7368 B	92,-	E 142 7358 B	135,-
2000	E 142 7366 B	112,-	E 142 7348 B	170,-

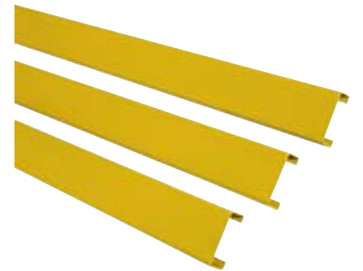

Standpfosten

- Querschnitt 80 x 80 mm • Mit Bodenplatte B x T x H 160 x 140 x 10 mm

Einsatzbereich Höhe	Innen gelb kunststoffbeschichtet		Außen feuerverzinkt + gelb kunststoff- beschichtet	
mm	Art.-Nr.	Euro	Art.-Nr.	Euro
465	E 142 7357 B	140,-	E 142 7370 B	179,-



Eckplanken, 45° außen

- C-Profil • Abmessung 100 x 40 x 3 mm

Einsatzbereich Länge	Innen gelb kunststoffbeschichtet		Außen feuerverzinkt + gelb kunststoff- beschichtet	
mm	Art.-Nr.	Euro	Art.-Nr.	Euro
350	E 142 7360 B	97,-	E 142 7362 B	127,-

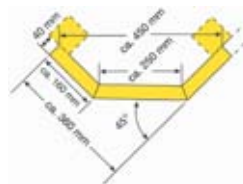

Eckplanken, 45° innen

- C-Profil • Abmessung 100 x 40 x 3 mm

Einsatzbereich Länge	Innen gelb kunststoffbeschichtet		Außen feuerverzinkt + gelb kunststoff- beschichtet	
mm	Art.-Nr.	Euro	Art.-Nr.	Euro
556	E 142 7364 B	89,-	E 142 7365 B	123,-

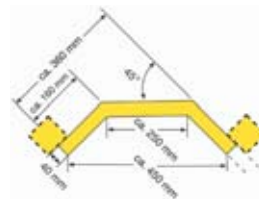

Eckplanken-Gelenk

- Aus Aluminium für den Innen- und Außeneinsatz • Für Winkeleinstellung zwischen 90° und 180°

Art.-Nr.	Euro
E 601 0818 B	72,-



Verlängerungssets

- Verlängerungsset für Rammschutzplanken
- Bestehend aus Alu-Klemmstück und Flanschplatte, inkl Befestigungsmaterial



Ausführung	Art.-Nr.	Euro/Set
feuerverzinkt + kunststoffbeschichtet	E 142 7363 B	50,-

Abschlusskappe

- Passende Endkappe als Seitenabschluss
- Farbe schwarz

Art.-Nr.	Euro
E 142 7367 B	2,50

Universaldübel mit Schraube

- Abmessung 12 x 100 mm
- 4 Dübel erforderlich

Art.-Nr.	Euro
E 851 889 B	3,-

PU-Federelemente

- Neigung 10° (ca. 175 mm)

B x T x H mm	Art.-Nr.	Euro
140 x 160 x 50	E 189 3770 B	24,50



Befestigungsmaterial

- Für 2 Rammschutz-Federelemente (8 Bohrlöcher)

Art.-Nr.	Euro/Set
E 189 3773 B	69,-



Bei Bestellung von Zubehör ohne Hauptartikel können zusätzliche Versandkosten entstehen.

Rammschutz-Bügel für den Innenbereich

• Aus Stahl • Rohrdurchmesser 42,4 mm • Wandstärke 3,25 mm • Inklusive Ankerdübel für die Bodenmontage auf Betonuntergrund • Maximale Sicherheit für Betriebsinventar, wie z.B. Lagerregale, Maschinen, Feuerlöscher oder Stromkästen • Zinkgrundiert und pulverbeschichtet RAL 1018 zinkgelb mit schwarzer Warmmarkierung

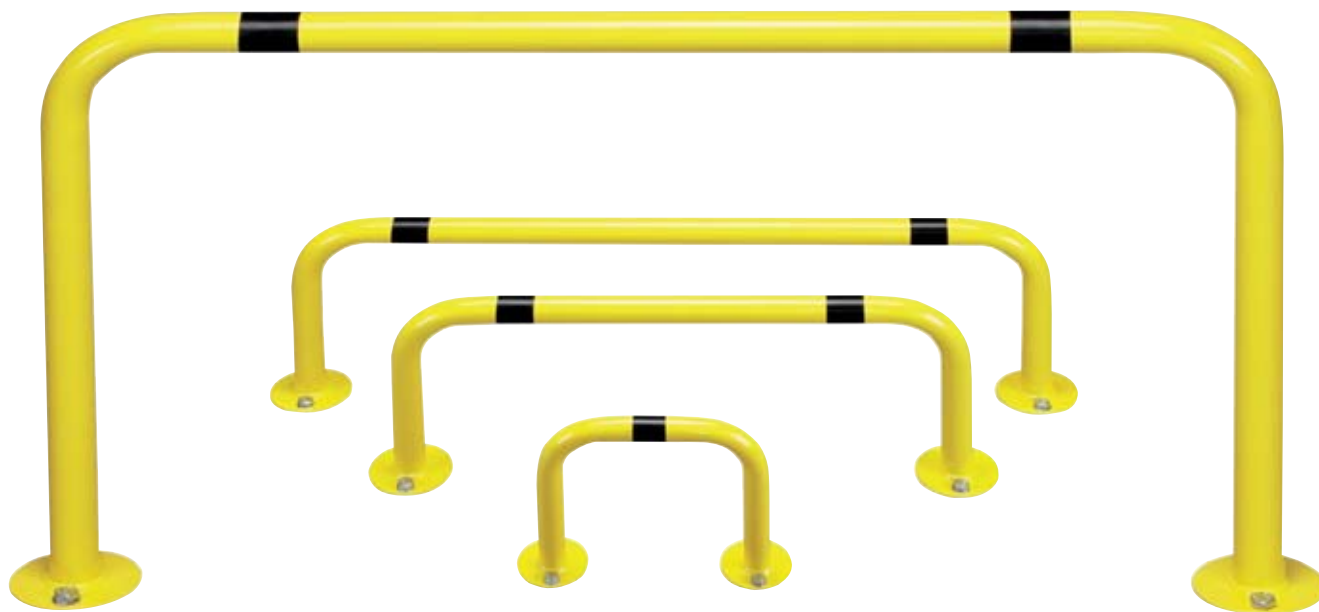

Rammschutz-Bügel

Höhe mm	Breite mm	Art.-Nr.	Euro
300	350	E 833 336 B	90,-
	750	E 833 337 B	104,-
	1000	E 833 338 B	118,-
600	350	E 833 341 B	104,-
	750	E 833 342 B	117,-
	1000	E 833 343 B	131,-



Rammschutz-Bügel in U-Form

Höhe mm	Breite mm	Art.-Nr.	Euro
300	400/600/400	E 604 2955 B	164,-
600	400/600/400	E 604 2956 B	186,-



Rammschutz-Ecken, 90°

Höhe mm	Breite mm	Art.-Nr.	Euro
300	350	E 833 335 B	165,-
600	350	E 833 340 B	145,-



Rammschutz-Bügel

• Rohrdurchmesser 76,0 mm • Wandstärke 3 mm • Hochbelastbare Schutzbügel aus Gütestahl • Einfache Montage durch Aufdübeln (Montagematerial bitte separat mitbestellen), auf Anfrage auch zum Einbetonieren lieferbar

Auf Anfrage auch in anderen Farben lieferbar!



Mit optionalem PU-Federelement



PU-Federelement

• Neigung 10° (ca. 175 mm)

B x T x H mm	Art.-Nr.	Euro
140 x 160 x 50	E 189 3770 B	24,50

Befestigungsmaterial

• Für 2 Rammschutz-Federelemente (8 Bohrlöcher)

Art.-Nr.	Euro/Set
E 189 3773 B	69,-

Universaldübel mit Schraube

• Abmessung 12 x 100 mm
 • 8 Dübel pro Bügel erforderlich

Art.-Nr.	Euro
E 851 889 B	3,-

Für den Innenbereich

• Gelb kunststoffbeschichtet, mit schwarzen Signalstreifen

Höhe mm	Breite mm	Art.-Nr.	Euro
350	375	E 851 870 B	131,-
	750	E 851 871 B	154,-
	1000	E 851 872 B	175,-
	2000	E 601 0812 B	220,-
600	750	E 851 873 B	181,-
	1000	E 851 874 B	192,-
	2000	E 601 0813 B	246,-
1200	750	E 851 875 B	220,-
	1000	E 851 876 B	243,-
	2000	E 601 0814 B	298,-

Für den Außenbereich

• Feuerverzinkt und gelb kunststoffbeschichtet, mit schwarzen Signalstreifen

Höhe mm	Breite mm	Art.-Nr.	Euro
350	375	E 851 880 B	177,-
	750	E 851 881 B	198,-
	1000	E 851 882 B	220,-
	2000	E 601 0815 B	284,-
600	750	E 851 883 B	231,-
	1000	E 851 884 B	238,-
	2000	E 601 0816 B	322,-
1200	750	E 851 885 B	293,-
	1000	E 851 886 B	311,-
	2000	E 601 0817 B	399,-

Rammschutz-Bügel "Extra stark"

• Rohrdurchmesser 108 mm • Materialstärke 3,6 mm • Aus hochwertigem und extrem belastbarem Gütestahl • Keine Schweißnähte • Einfache Montage durch Aufdübeln (Montagematerial bitte separat mitbestellen), auf Anfrage auch zum Einbetonieren lieferbar • Zum sicheren Schutz für empfindliche Einrichtungen (z. B. Säulen, Stützen, Leitungen etc.)

Auf Anfrage auch in anderen Farben lieferbar!



Direkter Größenvergleich 108 und 76 Ø-mm

Für den Innenbereich

• Gelb kunststoffbeschichtet mit schwarzen Signalstreifen

Höhe mm	Breite mm	Art.-Nr.	Euro
600	650	E 142 7322 B	339,-
	1000	E 142 7318 B	364,-
	1500	E 142 7333 B	400,-
	2000	E 142 7321 B	463,-
1200	650	E 142 7329 B	446,-
	1000	E 142 7325 B	470,-
	1500	E 142 7326 B	516,-
	2000	E 142 7323 B	584,-

Für den Außenbereich

• Feuerverzinkt und gelb kunststoffbeschichtet mit schwarzen Signalstreifen

Höhe mm	Breite mm	Art.-Nr.	Euro
600	650	E 142 7320 B	458,-
	1000	E 142 7324 B	502,-
	1500	E 142 7332 B	562,-
	2000	E 142 7319 B	621,-
1200	650	E 142 7330 B	612,-
	1000	E 142 7328 B	654,-
	1500	E 142 7327 B	712,-
	2000	E 142 7334 B	796,-

Spezialdübel mit Schraube

• Abmessung 16 x 140 mm
 • 8 Dübel pro Bügel erforderlich

Art.-Nr.	Euro
E 142 6901 B	7,-



Bei Bestellung von Zubehör ohne Hauptartikel können zusätzliche Versandkosten entstehen.



Rammerschutz-Bügel mit Unterfahrerschutz

- Aus hochbelastbarem Gütestahl • Rohrdurchmesser 76 mm • Wandstärke 3 mm
- Bodenplatte 160 x 140 x 10 mm • Mit Unterfahrerschutz (4 mm stark) • Schützt Ihre Regale vor dem Einfädeln von Staplergabeln und anderen Flur-Fördergeräten

Für den Innenbereich

- Gelb kunststoffbeschichtet mit schwarzen Signalstreifen

Höhe mm	Höhe Unterfahrerschutz mm	Breite mm	Art.-Nr.	Euro
350	150	750	E 142 7338 B	199,-
		1000	E 142 7336 B	231,-
600	400	750	E 142 7339 B	282,-
		1000	E 142 7341 B	299,-

Eck-Rammerschutz-Bügel

- Aus hochbelastbarem Gütestahl • Rohrdurchmesser 76 mm
- Wandstärke 3 mm • Bodenplatte 160 x 140 x 10 mm • Schützt vor Schäden an Maschinen, Stützen, Regalen, etc. • Wahlweise ohne und mit 4 mm starkem Unterfahrerschutz lieferbar

Für den Innenbereich

- Gelb kunststoffbeschichtet mit schwarzen Signalstreifen

Ohne Unterfahrerschutz

Breite mm	Höhe mm	Art.-Nr.	Euro
600	350	E 142 7303 B	252,-
	600	E 142 7308 B	290,-
	1200	E 142 7313 B	391,-

Mit Unterfahrerschutz

Breite mm	Höhe mm	Höhe Unterfahrerschutz mm	Art.-Nr.	Euro
600	350	150	E 604 1319 B	334,-
	600	400	E 604 1320 B	430,-



Demontierbare Rammerschutz-Bügel

- Aus Gütestahl • Rohrdurchmesser 76 mm • Wandstärke 3 mm • Entfernbar mittels spezieller Bodenplatte • Erspart das aufwendige Demontieren von festen Rammerschutz-bügeln • Auch für Bereiche mit hohem Beschädigungsrisiko, da leicht austauschbar
- Gelb mit schwarzen Signalstreifen • Kunststoffbeschichtet für den Inneneinsatz

Funktionsweise:

- Aufdübeln beider massiver Bodenplatten
- Separater Rohrbügel wird eingesetzt, nach hinten verschoben und fixiert
- Einlegen eines zusätzlichen Formstückes zum Abdecken der Einlassöffnung und dem Schutz vor Schmutz



Universaldübel mit Schraube

- Nutzbar für gesamten Rammerschutz dieser Seite
- Abmessung 12 x 100 mm

Benötigt werden:
Rammerschutz-Bügel 8 Dübel
Eck-Rammerschutz-Bügel 12 Dübel

Art.-Nr.	Euro
E 851 889 B	3,-



Für den Innenbereich

- Gelb kunststoffbeschichtet mit schwarzen Signalstreifen

Breite mm	Höhe mm	Art.-Nr.	Euro
750	350	E 198 5178 B	229,-
	600	E 198 5180 B	255,-
1000	350	E 198 5179 B	249,-
	600	E 198 5181 B	269,-



Rammschutz-Poller

• Extrem belastbarer Poller aus Gütestahl • Bestens geeignet für kritische Einsatzbereiche wie z. B. LKW- und Staplerverkehr, Einfahrten, Gebäudeecken etc. • Feuerverzinkt und gelb kunststoffbeschichtet, mit schwarzen Signalstreifen • Rammschutz-Poller Durchmesser 273 mm mit abnehmbarer Kappe, auffüllbar mit Beton • Wahlweise zum Aufdübeln (pro Poller werden 4 Dübel benötigt, bitte separat mitbestellen) oder zum Einbetonieren

Farbe	Ø mm	Höhe mm	Befestigungsart	Materialstärke mm	Art.-Nr.	Euro
gelb/schwarz	90	1200	zum Aufdübeln	3,6	E 601 9972 B	141,-
		1600	zum Einbetonieren	3,6	E 601 9973 B	135,-
	159	1200	zum Aufdübeln	4,5	E 851 890 B	349,-
		1600	zum Einbetonieren	4,5	E 851 891 B	349,-
	194	1200	zum Aufdübeln	4,5	E 601 9974 B	539,-
		1600	zum Einbetonieren	4,5	E 601 9975 B	502,-
weiß/rot	90	1200	zum Aufdübeln	3,6	E 604 1328 B	158,-
		1600	zum Einbetonieren	3,6	E 604 1329 B	151,-
	159	1200	zum Aufdübeln	4,5	E 604 1330 B	378,-
		1600	zum Einbetonieren	4,5	E 604 1331 B	347,-



**TOP
SELLER**

Universaldübel mit Schraube

für Durchm. Poller mm	Abmessung mm	Art.-Nr.	Euro
90 + 159	14 x 110	E 851 899 B	5,-
194 + 273	16 x 140	E 142 6901 B	7,-

Flexibler Rammschutz-Poller

• Extrem belastbarer, flexibler Poller aus Gütestahl • Beim Aufprall schwingt der Poller aus, dadurch wird die Energie direkt absorbiert (progressive Kraftaufnahme) • Innenliegende Stahlschraubenfeder • Fußteil mit PU-Puffer • Rohrdurchmesser 159 mm • Wandstärke 4,5 mm • Bestens geeignet für kritische Einsatzbereiche wie z. B. LKW- und Staplerverkehr, Einfahrten, Gebäudeecken etc. • Zum Aufdübeln mit runder Bodenplatte 270 x 10 mm • Neigung bis 25° (ca. 310 mm) • Farbe gelb mit schwarzen Signalstreifen



Universaldübel mit Schraube

Art.-Nr.	Euro
E 851 889 B	3,-

Höhe mm	Ausführung	Art.-Nr.	Euro
665	kunststoffbeschichtet	E 604 1321 B	361,-
	feuerverzinkt + kunststoffbeschichtet	E 604 1322 B	427,-
965	kunststoffbeschichtet	E 604 1323 B	421,-
	feuerverzinkt + kunststoffbeschichtet	E 604 1324 B	499,-

Flexibler Rammschutz-Poller, drehbar

• Basiert technisch auf dem flexiblen Rammschutz-Poller • Zusätzlich Drehbar durch massive Stahl-Bodenplatte mit 6 eingelassenen Kugellagern • Seitliche Kräfte werden durch Drehen, frontale Kräfte durch das Nachgeben absorbiert



Ausführung	Höhe mm	Art.-Nr.	Euro
kunststoffbeschichtet	700	E 604 1325 B	624,-
	1000	E 604 1326 B	684,-



Rammschutz-Poller aus Stahl "Extra stark"

• Aktiver Rammschutz-Poller mit gigantischer Kraftaufnahme von bis zu 10.000 Nm • Der integrierte High-Tech Kraftpuffer zwischen Stahlhülle und Stahlkern verarbeitet selbst härteste Rammstöße • Aus 5 mm Stahl, Rohrdurchmesser 219 mm, pulverbeschichtet in verkehrsgelb • Wahlweise zum Aufdübeln mittels Bodenplatte Ø 420 mm oder zum Einbetonieren mittels Stahlfuß • Ausführung zum Aufdübeln inklusive 6 Schwerlastanker M16

+ Gigantische Kraftaufnahme von 10.000 Nm!



Ausführung	Ø mm	Höhe mm	Art.-Nr.	Euro
Zum Aufdübeln	219	1000	E 815 088 B	831,-
Zum Einbetonieren	219	1000	E 815 089 B	831,-



Bei Bestellung von Zubehör ohne Hauptartikel können zusätzliche Versandkosten entstehen.

Wand-Schrammschutz

- Vielfältig einsetzbares Profilelement zum Schutz von Wänden
- Aus durchgefärbtem Polyethylen • Äußerst stoß- und schlagfest • Geeignet für Räume und Gänge in öffentlichen Gebäuden, Krankenhäusern, Pflegeheimen, Wartezimmer etc.
- Formbeständig bis -30 °C • Pflegeleicht, physiologisch unbedenklich und resistent gegen übliche Reinigungsmittel
- Material lässt sich mit Werkzeug für die Holzbearbeitung vor Ort zuschneiden und bearbeiten • Brandschutzklasse B2
- Vorgebohrte Löcher für Senkkopfschrauben (Schrauben nicht im Lieferumfang) • Farbe granit-hell



B x H mm	Materialstärke mm	Art.-Nr.	Euro
2060 x 150	10	E 198 5193 B	77,-
2060 x 200	10	E 198 5195 B	90,-
2060 x 150	20	E 198 5196 B	114,-
2060 x 200	20	E 198 5194 B	141,-



Säulenschutz aus PU-Schaum

- Flexibler Prallschutz aus Polyurethan-Schaum im Rechteckformat zum Schutz von Säulen z. B. in Park- und Tiefgaragen • Für den Innen- und Außenbereich • Verhindert teure und ärgerliche Schäden an Fahrzeugen • Geeignet für Säulen sowie für Wände, Mauervorsprünge, Durchfahrten oder Unterzüge • Mit zwei eingelassenen Stahlblechen zur dauerhaften Anbringung durch Andübeln • UV-beständige Signalfarbe schwarz/gelb nach DIN 4844 • Temperaturbeständig von -40 °C bis +90 °C • Brandschutzklassifikation UL 94 • Silikonfrei

Funktionsgarantie: 5 Jahre

Wir empfehlen beim Einsatz an Rechtecksäulen, das Schutzprofil nicht bündig, sondern mit etwas "Spiel" anzubringen - das erhöht die Absorptionswirkung!

B x H	500 x 200
Materialstärke mm	20
Für Ecksäulen	E 822 000 B
Euro	84,-
Für Rundsäulen	E 822 002 B
Euro	83,-



Säulenschutz aus Polyethylen

- Aus modifiziertem, gelb durchgefärbtem Polyethylen • Schutz von Rechtecksäulen vor Anfahrtschäden durch Stapler, Flurförderzeuge oder Lastkraftwagen • Säulenschutz bestehend aus 4 ineinander schiebbaren Einzelementen • Für alle Säulenmaße B x T von mind. 200 x 200 mm und max. 300 x 300 mm, einschließlich aller Rechteckgrößen • 2 Spanngurte (je 2200 mm) sorgen für festen Verbund • Für den Innen- und Außeneinsatz geeignet • TÜV-geprüft • Verlängerungselement zum Erweitern des Säulenschutzes um 200 mm, somit passend für Säulenmaße bis B x T 600 x 600 mm • Bei Verwendung des Erweiterungselements sind längere Spanngurte notwendig (je 4000 mm), diese sind als Zubehör erhältlich



Ausführung

Säulenmaß mm	Außenbreite mm
Säulenschutz min. 200 x 200 mm max. 300 x 300 mm	min. 450 x 450 mm max. 550 x 550 mm
Verlängerungselement min. 400 x 200 mm max. 600 x 600 mm	min. 650 x 450 mm max. 850 x 850 mm

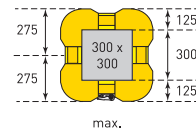
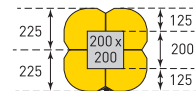

Höhe mm	Art.-Nr.	Euro
1100	E 604 1316 B	514,-

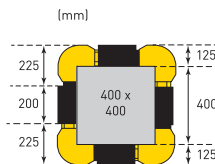

Zubehör

Ausführung	Art.-Nr.	Euro
Verlängerungselement, B x H 200 x 1100 mm	E 604 1317 B	107,-
Spanngurt, Länge 4000 mm	E 604 1318 B	21,-



Rohr-Rammschutz

- Gütestahlbügel in halbrunder Bauform • Rohrdurchmesser 48 mm
- Wandstärke 2 mm • Schützt Rohre, Leitungen, Kabelschächte etc. gegen Anfahrsschäden • Wahlweise zum Auf- und Andübeln mit je zwei Boden- und Wandplatten (150 x 50 x 5 mm) oder mit 4 Wandplatten zur in der Höhe variablen Montage

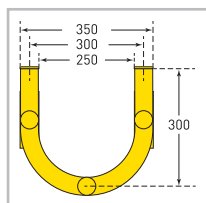

Für den Außenbereich

- Oberfläche feuerverzinkt und gelb beschichtet mit schwarzen Signalstreifen

Ausführung	B x T x H mm	Art.-Nr.	Euro
Wandmontage	350 x 300 x 1000	E 198 5191 B	244,-
	350 x 300 x 1500	E 198 5189 B	362,-
Wand- und Bodenmontage	350 x 300 x 1000	E 198 5190 B	244,-
	350 x 300 x 1500	E 198 5188 B	366,-

Universaldübel mit Schraube

- Abmessung 12 x 100 mm • 8 Dübel erforderlich

Art.-Nr.	Euro
E 851 889 B	3,-



Säulen-Rammschutz

- Aus Gütestahl • Optimaler Rundumschutz vor Anfahrsschäden für Säulen, Pfosten, Pfeiler und Masten • Zweiteilige Rohrkonstruktion aus Rundbögen Ø 60 mm und Querstreben Ø 48 mm
- Wandstärke 2 mm • Einfaches Ineinanderschieben beider Querstreben zu einer stabilen Einheit • 4 Bodenplatten zum Aufdübeln 160 x 70 x 5 mm

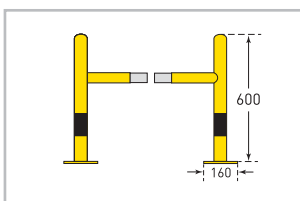
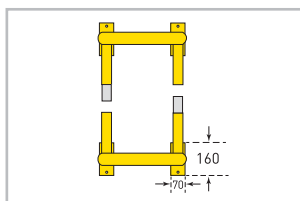

Für den Innenbereich

Außenmaße B x T x H mm	520 x 520 x 600	620 x 620 x 600	720 x 720 x 600
Innenmaße B x T x H mm	400 x 400 x 600	500 x 500 x 600	600 x 600 x 600
gelb kunststoffbeschichtet	E 640 8697 B	E 640 8698 B	E 640 8699 B
Euro	350,-	357,-	380,-

Für den Außenbereich

- Wahlweise feuerverzinkt oder feuerverzinkt und gelb kunststoffbeschichtet mit schwarzen Signalstreifen

Außenmaße B x T x H mm	520 x 520 x 600	620 x 620 x 600	720 x 720 x 600
Innenmaße B x T x H mm	400 x 400 x 600	500 x 500 x 600	600 x 600 x 600
feuerverzinkt	E 198 5183 B	E 198 5187 B	E 198 5185 B
Euro	330,-	356,-	369,-
feuerverzinkt + gelb kunststoffbeschichtet	E 198 5182 B	E 198 5184 B	E 198 5186 B
Euro	396,-	429,-	436,-

Universaldübel mit Schraube

- Abmessung 12 x 100 mm
- 8 Dübel erforderlich

Art.-Nr.	Euro
E 851 889 B	3,-



Bei Bestellung von Zubehör ohne Hauptartikel können zusätzliche Versandkosten entstehen.

Rammschutz-Bügel

- Aus Stahl • Rohrdurchmesser 42 mm • Wandstärke 3,2 mm • Inklusive Ankerdübel für die Bodenmontage auf Betonuntergrund

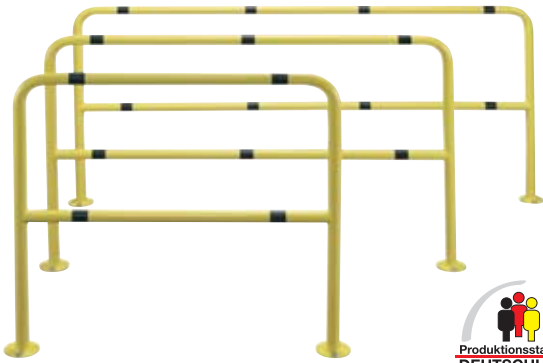

Für den Innenbereich

- Zinkgrundiert und pulverbeschichtet in RAL 1018 zinkgelb mit schwarzer Warmmarkierung

Höhe mm	Breite mm	Art.-Nr.	Euro
1000	1000	E 833 314 B	190,-
	1500	E 833 315 B	217,-
	2000	E 833 316 B	251,-

Für den Außenbereich

- Feuerverzinkt oder feuerverzinkt und pulverbeschichtet RAL 1018 zinkgelb mit schwarzer Warmmarkierung

Höhe mm	Breite mm	feuerverzinkt		RAL 1018 zinkgelb	
		Art.-Nr.	Euro	Art.-Nr.	Euro
1000	1000	E 833 311 B	233,-	E 833 320 B	248,-
	1500	E 833 312 B	259,-	E 833 321 B	296,-
	2000	E 833 313 B	297,-	E 833 322 B	339,-

Rammschutz-Geländer

- Aus Stahl • Rohrdurchmesser 42 mm • Wandstärke 3,2 mm • Maximale Sicherheit für die Begrenzung von Betriebswegen und gefährdeten Bereichen • Das Steck- und Schraubsystem ermöglicht vielfältige Einsatzmöglichkeiten • Die schwarzen Verbindungsbuchsen wirken als schwarze Warmmarkierung • Inklusive Ankerdübel für die Bodenmontage auf Betonuntergrund
- Verbindungsbuchsen sind im Lieferumfang der Anfangs-, End- und Mittelstücke enthalten



Für den Innenbereich

- Grundiert und pulverbeschichtet RAL 1018 zinkgelb mit schwarzer Warmmarkierung

Ausführung	Höhe mm	Breite mm	VE Stück	Art.-Nr.	Euro/VE
Anfangs-/Endstück	1000	500	1	E 833 356 B	139,-
Mittelstück	1000	500	1	E 833 357 B	183,-
Gerade	-	1000	2	E 833 358 B	83,-
Gerade	-	1500	2	E 833 359 B	88,-
Bogen 45°	-	200	2	E 833 360 B	82,-
Bogen 90°	-	200	2	E 833 361 B	82,-



Für den Außenbereich

- Feuerverzinkt oder feuerverzinkt und pulverbeschichtet RAL 1018 zinkgelb mit schwarzer Warmmarkierung

Ausführung	Höhe mm	Breite mm	VE Stück	feuerverzinkt		RAL 1018 zinkgelb	
				Art.-Nr.	Euro/VE	Art.-Nr.	Euro/VE
Anfangs-/Endstück	1000	500	1	E 833 350 B	145,-	E 833 325 B	152,-
Mittelstück	1000	500	1	E 833 351 B	175,-	E 833 326 B	179,-
Gerade	-	1000	2	E 833 352 B	79,-	E 833 327 B	80,-
Gerade	-	1500	2	E 833 353 B	83,-	E 833 328 B	83,-
Bogen 45°	-	200	2	E 833 354 B	78,-	E 833 329 B	80,-
Bogen 90°	-	200	2	E 833 355 B	78,-	E 833 330 B	80,-



Rammschutz-Geländer

Leichte Ausführung

- Aus robustem Profilstahl für höchste Belastungen vorgesehen
- Zum eindeutigen Trennen und zum Schutz von Personenwegen, Arbeitsbereichen und Inventar
- Unkomplizierte Montage, einfaches Stecksystem
- Formschlüssig, keine überstehenden Laschen oder Schrauben
- Geländer sind jederzeit problemlos erweiterbar

Die massive Variante des Rammschutz-Geländers erhalten Sie gerne auf Anfrage!



Für den Innenbereich



Standpfosten

- Kunststoffbeschichtet in gelb
- Querschnitt 70 x 70 mm
- Abmessung Bodenplatte 140 x 160 x 10 mm
- Wandstärke 3 mm

Ausführung	Höhe mm	Art.-Nr.	Euro
Anfangs- und Endpfosten	1000	E 601 0788 B	107,-
Mittelpfosten	1000	E 601 0789 B	121,-
Eckpfosten 90°	1000	E 601 0790 B	127,-

Querbalken

- Kunststoffbeschichtet in gelb
- Querschnitt 60 x 40 mm
- Wandstärke 3 mm

Länge mm	Art.-Nr.	Euro
1000	E 601 0791 B	71,-
1200	E 601 0792 B	79,-
1500	E 601 0793 B	95,-
2000	E 601 0794 B	128,-

Tür

- Kunststoffbeschichtet in gelb
- Mit eingeschweißter Schutzblende für erhöhte Stabilität und zum Anbringen von Warnhinweisen
- Variabel in der Anwendung - Pfostenanschlag rechts oder links und 90° Öffnung nach innen oder außen
- Wahlweise mit manueller Schließung oder selbstschließend per Gasdruckfeder mit Mittelpfosten

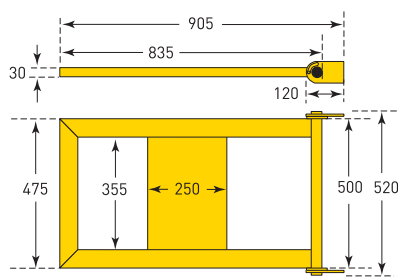

Ausführung	Art.-Nr.	Euro
manuell	E 601 0802 B	317,-
selbstschließend	E 604 1332 B	490,-



Unterfahrerschutz-Winkel

- Einsatz für den Innenbereich
- Aus Stahl, gelb kunststoffbeschichtet
- Verhindert das gefährliche Einfädeln der Staplergabeln
- Höhe 200 mm
- Tiefe 100 mm
- Stärke 4 mm



Länge mm	Art.-Nr.	Euro
880	E 642 2299 B	102,-
1080	E 642 2300 B	124,-
1380	E 642 2301 B	145,-
1880	E 642 2302 B	182,-

Für den Außenbereich

Standpfosten

- Feuerverzinkt und kunststoffbeschichtet in gelb
- Querschnitt 70 x 70 mm
- Abmessung Bodenplatte 140 x 160 x 10 mm
- Wandstärke 3 mm

Ausführung	Höhe mm	Art.-Nr.	Euro
Anfangs- und Endpfosten	1000	E 601 0795 B	150,-
Mittelpfosten	1000	E 601 0796 B	169,-
Eckpfosten 90°	1000	E 601 0797 B	178,-

Querbalken

- Feuerverzinkt und kunststoffbeschichtet in gelb
- Querschnitt 60 x 40 mm
- Wandstärke 3 mm

Länge mm	Art.-Nr.	Euro
1000	E 601 0798 B	109,-
1200	E 601 0799 B	113,-
1500	E 601 0800 B	139,-
2000	E 601 0801 B	183,-



Bild zeigt massive Variante, Querschnitt Pfosten 100 x 100 mm, Querschnitt Balken 80 x 120 mm

Befestigungsmaterial

- Für 2 Rammschutz-Federelemente (8 Bohrlöcher)

Art.-Nr.	Euro/Set
E 189 3773 B	69,-



PU-Federelement

- Neigung 10° (ca. 175 mm)

B x T x H mm	Art.-Nr.	Euro
140 x 160 x 50	E 189 3770 B	24,50



Universaldübel mit Schraube

- Abmessung 12 x 100 mm
- 4 Dübel erforderlich

Art.-Nr.	Euro
E 851 889 B	3,-



Bei Bestellung von Zubehör ohne Hauptartikel können zusätzliche Versandkosten entstehen.



Hybrid-Rammerschutz-Geländer

- Rammerschutz-Geländer aus nachgebenden Standpfosten aus Stahl und nachgebenden Querholmen aus Kunststoff
- Kombiniert die Vorteile von Stahl und Kunststoff
- Ausgelegt für höchste Belastungen
- Objektbezogen anpassbar an Ihre Bedürfnisse
- Die Montage des Geländers erfolgt schnell und einfach



TÜV-geprüft nach DGUV 108-007

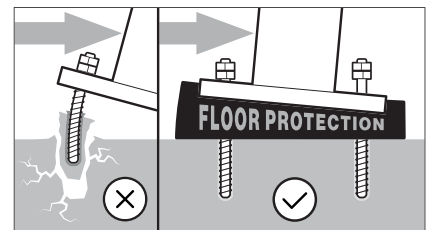

Anfangs- und Endpfosten

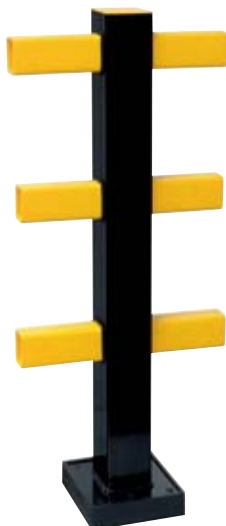

Mittelpfosten



Eckpfosten

Standpfosten

- Die Standpfosten sind mit einem Federelement aus PU ausgestattet und geben bis zu 10° (ca. 175 mm) nach
- 3 mm Wandstärke
- Bodenplatte zum Aufdübeln 200 x 200 x 10 mm

Für den Innenbereich

Ausführung	Art.-Nr.	Euro
Anfangs- und Endpfosten	E 640 8700 B	175,-
Mittelpfosten	E 640 8701 B	196,-
Eckpfosten	E 640 8702 B	210,-

Für den Außenbereich

Ausführung	Art.-Nr.	Euro
Anfangs- und Endpfosten	E 640 8703 B	234,-
Mittelpfosten	E 640 8704 B	267,-
Eckpfosten	E 640 8705 B	279,-



Querbalken

- Querholme aus einem speziellen Polypropylen mit besonders hoher Widerstandsfähigkeit gegen Materialermüdung • Querschnitt 74 x 52 mm
- Materialstärke 5 mm



Geeignet für	Länge mm	Art.-Nr.	Euro
Für Anfangs/End- und Mittelpfosten	1500	E 640 8706 B	69,-
	2000	E 640 8707 B	84,-
	2300	E 640 8708 B	105,-
Für Eckpfosten	1500	E 640 8709 B	74,-
	2000	E 640 8710 B	91,-
	2300	E 640 8711 B	115,-

Geländer-Tür für den Innenbereich

- Kunststoffbeschichtet in gelb • Mit eingeschweißter Schutzblende für erhöhte Stabilität und zum Anbringen von Warnhinweisen • Variabel in der Anwendung - Pfostenanschlag rechts oder links und 90° Öffnung nach innen oder außen • Selbstschließend mit Gasdruckfeder und Mittelpfosten



Ausführung	Art.-Nr.	Euro
Tür mit Mittelpfosten, selbstschließend	E 640 8712 B	617,-

Rammschutz-Balken

- Optionaler Unterfahrerschutz • Aus Stahl • Durchmesser 76 mm
- Höhe 86 mm • Bodenplatte 130 x 70 x 10 mm

Für den Innenbereich

Länge mm	Art.-Nr.	Euro
1250	E 640 8713 B	95,-
1750	E 640 8714 B	118,-
2050	E 640 8715 B	133,-

Für den Außenbereich

Länge mm	Art.-Nr.	Euro
1250	E 640 8716 B	149,-
1750	E 640 8717 B	179,-
2050	E 640 8718 B	203,-



Länge 1250 mm



Länge 1750 mm



Länge 2050 mm

Hybrid-Säulenschutz

- Zum Schutz von Säulen aller Art • Passend für Rechteck-Säulen von 200 bis 700 mm • Die Querbalken sind 1000 mm lang und können vor Ort angepasst werden • Querholme aus einem speziellen Polypropylen mit besonders hoher Widerstandsfähigkeit gegen Materialermüdung • Querschnitt 74 x 52 mm • Pfostenhöhe 1000 mm • Materialstärke 5 mm • Anleitung und Bohr-/Sägeschablone im Lieferumfang enthalten • 16 x Durchsteckender erforderlich, auf Anfrage erhältlich



Art.-Nr.	Euro
E 647 2299 B	1.449,-



Bei Bestellung von Zubehör ohne Hauptartikel können zusätzliche Versandkosten entstehen.



Rammschutz-Poller

- Aus HDPE
- Zur Kennzeichnung und Sicherung von Gefahrenstellen in Innen- und Außenbereichen
- Vielseitig einsetzbar, z. B. vor Türen, Rolltoren, Schalltafeln, Wänden, Zufahrten, Ecken und Stellen, an denen Maschinen geschützt werden müssen
- Bodenplatte mit 4 Löchern
- Signalfarbe zur optischen Warnung
- **Montagematerial im Lieferumfang enthalten**



Höhe mm	Art.-Nr.	Euro
600	E 647 1509 B	165,-
900	E 647 1510 B	189,-
1100	E 647 1511 B	209,-



Rammschutz-Poller, extra stark

- Für ein hohes Fahraufkommen
- Zur Kennzeichnung und Sicherung von Gefahrenstellen in Innen- und Außenbereichen
- Signalfarbe zur optischen Warnung
- Besteht aus einem feststehenden nahezu unverwundlichen Kunststoffrohr mit beweglichem Außenring
- Aufprallenergie wird absorbiert und auch besonders gut abgeleitet
- **Montagematerial im Lieferumfang enthalten**



Höhe mm	Art.-Nr.	Euro
600	E 647 1512 B	269,-
900	E 647 1513 B	299,-
1100	E 647 1514 B	349,-



Bodenbarriere, extra stark

- Schützt Wände, Maschinen oder andere Bauten
- Hält Fahrzeuge in deren Spur oder kann als Anschlag für Paletten und Lagerware verwendet werden
- Für den Innen- und Außenbereich geeignet
- Hält besonders hohen Kräfteinwirkungen stand
- **Montagematerial im Lieferumfang enthalten**

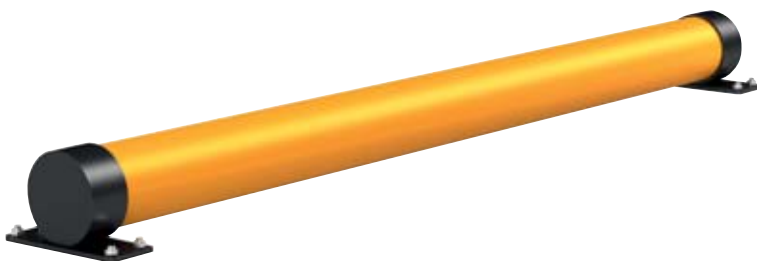

Länge mm	Höhe mm	Art.-Nr.	Euro
2000	150	E 647 1515 B	289,-





Regalendschutz

• Aus HDPE-Polyethylen • Für stirnseitige Regalreihen • Schützt vor Aufprällen von handbetriebenen Flurförderfahrzeugen und motorisierten Staplerverkehr • Aufprälle werden absorbiert und der Regalendschutz kehrt in seine ursprüngliche Form zurück • Elastisch, rückfedernd, formstabil und zusätzlich UV- und wetterbeständig • **Montagematerial im Lieferumfang enthalten**

Einzelplanken



Länge mm	Höhe mm	Art.-Nr.	Euro
1200	400	E 647 1516 B	509,-
2500	400	E 647 1517 B	559,-

Doppelplanken



Länge mm	Höhe mm	Art.-Nr.	Euro
1200	600	E 647 1518 B	585,-
2500	600	E 647 1519 B	635,-

Rammschutz-Barrieren

• Aus HDPE-Polyethylen • UV- und wetterbeständig • Für den Innen- als auch Außenbereich entwickelt • Durch die modulare Bauweise beliebig erweiterbar • Bietet Schutz vor Schäden durch handbetriebene und motorisierte Flurförderfahrzeuge an Wänden, Maschinen oder Waren • Elastisch, rückfedernd, formstabil und zusätzlich UV- und wetterbeständig • **Montagematerial im Lieferumfang enthalten**

Einzelplanken

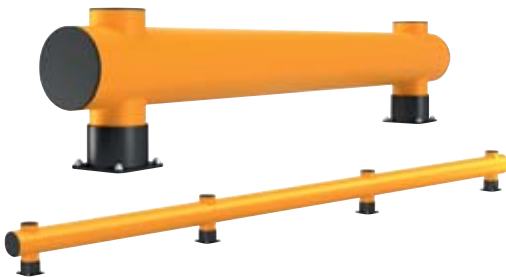

Länge mm	Höhe mm	Art.-Nr.	Euro
2000	390	E 647 1520 B	499,-
4000	390	E 647 1521 B	895,-
6000	390	E 647 1522 B	1.289,-
8000	390	E 647 1523 B	1.679,-
10000	390	E 647 1524 B	1.979,-

Doppelplanken



Länge mm	Höhe mm	Art.-Nr.	Euro
2000	690	E 647 1525 B	779,-
4000	690	E 647 1526 B	1.449,-
6000	690	E 647 1527 B	2.119,-
8000	690	E 647 1528 B	2.799,-
10000	690	E 647 1529 B	3.299,-



Handlauf

• Aus HDPE-Polyethylen • Ideal zur Abgrenzung der Fußgängerbereiche von Fahrzeugbereichen • Schützt Fußgänger sowie Fahrzeugführer physisch bei Unfällen, da die Aufprallenergie absorbiert und abgeleitet • Elastisch, rückfedernd, formstabil und zusätzlich UV- und wetterbeständig • **Montagematerial im Lieferumfang enthalten**

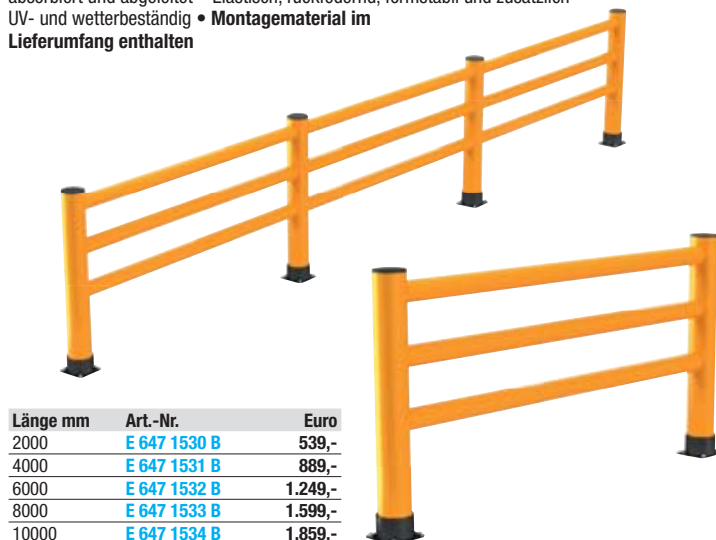

Länge mm	Art.-Nr.	Euro
2000	E 647 1530 B	539,-
4000	E 647 1531 B	889,-
6000	E 647 1532 B	1.249,-
8000	E 647 1533 B	1.599,-
10000	E 647 1534 B	1.859,-

Schwingtüren

• Aus HDPE-Polyethylen • Ermöglicht kontrollierte und sichere Fußgängerübergänge und Zugangsstellen • Schließt nach Benutzung selbstständig • Schnell zu montieren, leicht anzupassen und einfach zu bedienen • Elastisch, rückfedernd, formstabil und zusätzlich UV- und wetterbeständig • **Montagematerial im Lieferumfang enthalten**

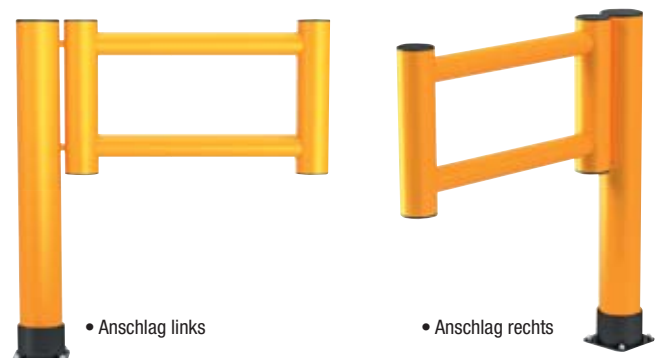

Ausführung	Breite mm	Höhe mm	Art.-Nr.	Euro
Anschlag links	1100	1000	E 647 1535 B	549,-
Anschlag rechts	1100	1000	E 647 1536 B	549,-

Rammschutz-Geländer

- Einsetzbar im Innen- und Außenbereich • Flexibler Spezialkunststoff • Material verformt sich und kehrt nach der Kollision in den Ursprungszustand zurück • Minimiert Instandhaltungskosten
- Abriebfest, korrosionsfrei, widerstandsfähig • Optimaler Schutz vor Anfahrtschäden • Zum Aufdübeln mittels Bodenplatten • Befestigungsmaterial inklusive • Hohe Warnwirkung
- Endlosbauweise

- Anpralllast 2500 Joule (getestet im Winkel von 90°)

Pfosten

- Höhe 1200 mm • Durchmesser 110 mm
- Bodenplatte 150 x 150 mm • Farbe schwarz

Ausführung	Art.-Nr.	Euro
Endpfosten	E 604 2469 B	129,-
Mittelpfosten	E 604 2470 B	129,-
Eckpfosten	E 604 2471 B	129,-
T-Pfosten	E 604 2472 B	133,-
Kreuz-Pfosten	E 604 2473 B	131,-



Holme

- Durchmesser 63 mm
- Farbe gelb
- VE mit 3 Holmen

Ausführung	Länge mm	Art.-Nr.	Euro/VE
Holm, Standard	1510	E 604 2474 B	131,-
Ausführung	Länge mm	Art.-Nr.	Euro/m
Holm, individueller Zuschnitt	350-1510	E 604 2475 B	104,-

5 JAHRE GARANTIE



Maschinenschutzgitter

- Einsetzbar im Innen- und Außenbereich • Flexibler Spezialkunststoff
- Material verformt sich und kehrt nach der Kollision in den Ursprungszustand zurück • Minimiert Instandhaltungskosten • Abriebfest, korrosionsfrei, widerstandsfähig • Optimaler Schutz vor Anfahrtschäden
- Zum Aufdübeln mittels Bodenplatten, 150 x 150 mm • Befestigungsmaterial inklusive • Hohe Warnwirkung • Sichert Bereiche vor Maschinen oder Eingänge • Außenseiten mit zusätzlichem Handlaufabschluss • Pfostendurchmesser 110 mm, Pfostenhöhe 1200 mm, Holmdurchmesser 63 mm • Farbe gelb/schwarz

- Anpralllast 2500 Joule (getestet im Winkel von 90°)



Höhe mm	Breite mm	Art.-Nr.	Euro
1200	1000	E 604 2488 B	346,-
	1500	E 604 2489 B	432,-
	2000	E 604 2490 B	506,-

5 JAHRE GARANTIE



Rammschutz-Verkehrsbarrieren

- Zum Schützen von Anlagen, Maschinen und Gebäuden • Flexibler Spezialkunststoff • Material verformt sich und kehrt nach der Kollision in den Ursprungszustand zurück
- Minimiert Instandhaltungskosten • Trennt Verkehrswege und sichert die Betriebsabläufe • Modulare Bauweise im Baukastensystem • Endlos erweiterbar • Bodenplatte 225 x 225 mm • Befestigungsmaterial im Lieferumfang enthalten



Einzeilig

Pfosten

- Durchmesser 200 mm • Zur Berechnung der Barrierenlänge müssen 212 mm beim Endpfosten und 400 mm beim Mittelpfosten mm zum Durchmesser hinzuaddiert werden • Farbe gelb/schwarz

- Anpralllast 10000 Joule (getestet im Winkel von 90°)

Ausführung	Höhe mm	Art.-Nr.	Euro
Endpfosten	500	E 604 2476 B	194,-
Mittelpfosten	500	E 604 2477 B	203,-



Holme

- Durchmesser 160 mm
- Farbe gelb

5 JAHRE GARANTIE

Ausführung	Länge mm	Art.-Nr.	Euro
Holm, Standard	930	E 604 2478 B	133,-
Ausführung	Länge mm	Art.-Nr.	Euro/m
Holm, individueller Zuschnitt	400-929	E 604 2479 B	145,-

Zweizeilig

Pfosten

- Durchmesser 200 mm • Zur Berechnung der Barrierenlänge müssen 212 mm beim Endpfosten und 400 mm beim Mittelpfosten mm zum Durchmesser hinzuaddiert werden • Farbe gelb/schwarz

- Anpralllast 10000 Joule (getestet im Winkel von 90°)

Ausführung	Höhe mm	Art.-Nr.	Euro
Endpfosten	705	E 604 2480 B	283,-
Mittelpfosten	705	E 604 2481 B	302,-



Holme

- Durchmesser 160 mm
- Farbe gelb
- Satz mit 2 Stück

5 JAHRE GARANTIE

Ausführung	Länge mm	Art.-Nr.	Euro/Satz
Holmsatz, Standard	930	E 604 2482 B	261,-
Ausführung	Länge mm	Art.-Nr.	Euro/m
Holmsatz, individueller Zuschnitt	400-929	E 604 2483 B	291,-

Vierzeilig

Pfosten

- Durchmesser 200 mm • Zur Berechnung der Barrierenlänge müssen 212 mm beim Endpfosten und 400 mm beim Mittelpfosten mm zum Durchmesser hinzuaddiert werden • Farbe gelb/schwarz

- Anpralllast für Rohrdurchmesser 160 mm 10000 Joule, Rohrdurchmesser 63 mm 2500 Joule (getestet im Winkel von 90°)

Ausführung	Höhe mm	Art.-Nr.	Euro
Endpfosten	1200	E 604 2484 B	237,-
Mittelpfosten	1200	E 604 2485 B	277,-



Holme

- Satz bestehend aus 3 Holmen mit Durchmesser 63 mm und 1 Rohr Durchmesser 160 mm
- Farbe gelb

5 JAHRE GARANTIE

Ausführung	Länge mm	Art.-Nr.	Euro/Satz
Holmsatz, Standard	1510/930	E 604 2486 B	212,-
Ausführung	Länge mm	Art.-Nr.	Euro/m
Holmsatz, individueller Zuschnitt	980-1510/400-930	E 604 2487 B	159,-





Warn- und Schutzprofile

- Für den Innen- und Außenbereich nach § 12 VBG 125 • Aus flexiblem, alterungsbeständigem Polyurethanschaum • Zuschnitt mit scharfem Messer möglich • Nach DIN 4844 mit UV-beständigen Signalfarben lackiert: gelb/schwarz • Temperaturbeständig von -40 °C bis +90 °C • Silikonfrei • Brandklassifikation UL 94 HB • Absorbiert harte Stöße und entschärft Ecken und Kanten
- Wahlweise in selbstklebender oder magnetischer Ausführung

Auch in magnetischer Ausführung verfügbar!



Flächenschutz, magnetisch



Flächenschutz, selbstklebend



Kantenschutz, selbstklebend

i Bitte achten Sie darauf, dass für die selbstklebenden Elemente die Befestigungsoberfläche glatt, staubfrei und entfettet sein muss. Die Elemente zum Aufstecken können bei extremer Belastung mit handelsüblichem Kleber zusätzlich gesichert werden.

Flächenschutz

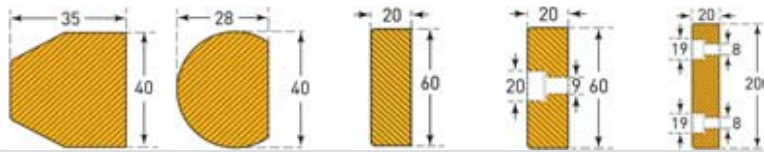

Ausführung	Länge mm	1000	1000	1000	1000	500
B x H mm		35 x 40	40 x 28	60 x 20	60 x 20 Mit 3 Bohrungen	200 x 20 Mit 4 Bohrungen
selbstklebend	Art.-Nr.	E 647 9704 B	E 647 9705 B	E 827 562 B	E 822 014 B	E 822 016 B
	Euro	30,-	30,-	43,50	43,50	74,-
magnetisch*	Art.-Nr.	E 640 8719 B	E 640 8720 B	E 640 8721 B	-	-
	Euro	42,50	42,50	55,-	-	-

*Maße der magnetischen Varianten können geringfügig abweichen

Kantenschutz

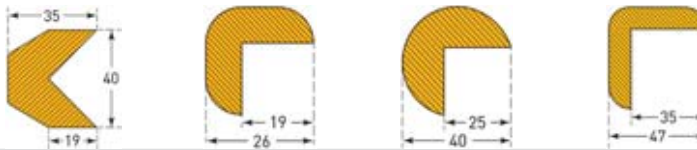

Ausführung	Länge mm	1000	1000	1000	1000
B x H mm		35 x 40	26 x 19	40 x 25	35 x 47
selbstklebend	Art.-Nr.	E 647 9706 B	E 647 9707 B	E 647 9708 B	E 647 9709 B
	Euro	32,-	30,-	32,-	44,-
magnetisch*	Art.-Nr.	E 640 8722 B	E 640 8723 B	E 640 8724 B	E 640 8725 B
	Euro	42,50	40,50	56,-	46,50

*Maße der magnetischen Varianten können geringfügig abweichen



Rohrschutz, selbstklebend

Profilschutz

- Zum Aufstecken

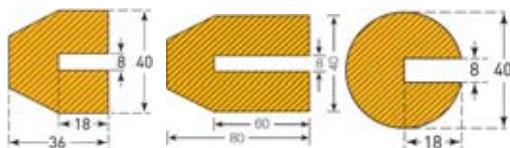

Länge mm	1000	1000	1000
B x H mm		40 x 80	20 x 40
Art.-Nr.	E 647 9710 B	E 822 018 B	E 647 9711 B
Euro	30,-	48,50	30,-

Rohrschutz



Ausführung	Länge mm	1000	1000	1000
B (inn/auß) x H mm		40/75 x 37	60/100 x 50	85/135 x 67
selbstklebend	Art.-Nr.	E 827 670 B	E 822 022 B	E 827 671 B
	Euro	59,-	57,-	68,-
magnetisch	Art.-Nr.	E 640 8726 B	E 640 8727 B	E 640 8728 B
	Euro	67,-	72,-	79,-



Bei Bestellung von Zubehör ohne Hauptartikel können zusätzliche Versandkosten entstehen.



Schrammbord

• Für den Inneneinsatz • Kräftiger, massiver, 10 mm starker Stahlwinkel • Sichert kritische Sperrflächen und vermeidet teure Instandsetzungen • Einsatz z. B. an Lager- und Brandschutztüren zum Schutz der Türbereiche vor Staplerfahrern die in diesen Bereich einfahren, während sich die Tür öffnet • Zusätzlich kann dieses Schrammbord als Anfahrstopf für Gabelstapler eingesetzt werden, zum Fixieren des Anhaltepunktes für das Bestücken oder die Entnahme aus Rollregalen oder als Rangierhilfe bei der Warenübergabe • Abgerundete Ecken • Mit Gehrungsschnitt, 45°, für Winkelmontage • Zum Aufdübeln (Dübellöcher 14 mm) • Befestigungsmaterial bitte separat mitbestellen

Benötigte Anzahl Dübel/Schrauben:

Länge 800 mm = 5 Stück
Länge 1200 mm = 7 Stück

Länge mm	Stärke mm	Tiefe mm	Höhe mm	Art.-Nr.	Euro
800	6	100	150	E 604 1333 B	112,-
	10	100	150	E 822 010 B	182,-
1200	6	100	150	E 604 1334 B	173,-
	10	100	150	E 822 011 B	242,-



Universaldübel mit Schraube

• Abmessung 12 x 100 mm



Art.-Nr.	Euro
E 851 889 B	3,-



Rammerschutz-Geländer "Extra stark"

Für den Innen- und Außenbereich

• Aus Stahl • Rohrdurchmesser 160 mm • Materialstärke 5 mm
• Gigantische Kraftaufnahme von über 10.000 Nm • Pulverbeschichtet RAL 1023 verkehrsgelb • Wahlweise zum Aufdübeln oder zum Einbetonieren • Standpfosten zum Aufdübeln inklusive 4 Schwerlastanker M16

Standpfosten

• Flexibler Pfosten mit aktiver Kraftaufnahme • Höhe 1000 mm

Ausführung	Montage	Art.-Nr.	Euro
Anfangspfosten	Zum Aufdübeln	E 811 953 B	671,-
	Zum Einbetonieren	E 811 954 B	671,-
T-Pfosten	Zum Aufdübeln	E 811 955 B	671,-
	Zum Einbetonieren	E 811 956 B	671,-
Eckpfosten	Zum Aufdübeln	E 811 957 B	671,-
	Zum Einbetonieren	E 811 958 B	671,-

Planke

Länge mm	Höhe mm	Art.-Nr.	Euro
1000	400	E 811 959 B	154,-

Querbalken

Länge mm	Höhe mm	Art.-Nr.	Euro
500	120	E 877 541 B	97,-
1000	120	E 877 542 B	115,-
1500	120	E 877 543 B	138,-
2000	120	E 877 544 B	164,-

Winkel, 45 Grad

Länge mm	Art.-Nr.	Euro
300	E 877 545 B	98,-
400	E 877 546 B	115,-
500	E 877 547 B	137,-



Rammschutz-Balken

• Für den Innenbereich • Rohrdurchmesser 76 mm • Wandstärke 3,25 mm • Stoppt Transportgeräte und schützt Regale, Schränke etc. vor Anfahrtschäden • Wirkt als Abstandhalter und ermöglicht ungehinderten Zugang in die Schutzbereiche • Grundiert und pulverbeschichtet in RAL 1018 zinkgelb mit schwarzer Warnmarkierung • Ankerdübel für die Bodenmontage auf Betonuntergrund inklusive



Höhe mm	Länge mm	Art.-Nr.	Euro
85	400	E 833 345 B	131,-
	800	E 833 346 B	142,-
	1200	E 833 347 B	154,-
	600/600*	E 813 629 B	172,-

*90° Winkel

Rammschutz-Einfahrhilfen

• Aus Stahl • Für den Außenbereich • Rohrdurchmesser 159 mm • Wandstärke 4,50 mm • Als LKW-Einfahrhilfe • Montageabstand 4500-5000 mm • Lichtes Abstandsmaß mind. 2600 mm (entspricht dem max. zulässigen Außenmaß für den Frachtverkehr) • Bodenmontage auf Betonuntergrund mittels Bolzenanker • Preis je Paar

Höhe mm	Länge mm	Farbe	Art.-Nr.	Euro/Paar
200	2550	verzinkt	E 811 868 B	1.242,-
		weiß/rot	E 811 869 B	1.341,-



Bei Bestellung von Zubehör ohne Hauptartikel können zusätzliche Versandkosten entstehen.



DAMIT SIE DIE ÜBERSICHT BEHALTEN!

Wichtige Auswahlkriterien beim Kauf von Beobachtungs-, Verkehrs- und Industriespiegeln.

Einsatzort: außen/innen

Material: Acrylglas, Sekurit-Sicherheitsglas und Edelstahl

Blickwinkel: 90°, 180° und 360°

Materialeigenschaften:

Acrylglas:

- Gute Bildwiedergabe • Kratzempfindlich, daher hauptsächlich für den Inneneinsatz geeignet
- Wetterbeständigkeit ca. 4 Jahre • Hitzebeständig bis 140 °C.

Sekurit-Sicherheitsglas:

- Brillantes Bild • Kratz- und stoßfest • Geeignet für den Innen- und Außeneinsatz
- Wetterbeständigkeit über 7 Jahre • Hitzebeständig bis 140 °C.

Edelstahl:

- Besonders hochwertiges Material (Chromnickel-Stahl 18/10) • Immer wieder nachpolierbar
- Gute Bildwiedergabe • Für besondere Einsätze bei lösemittel- oder säurehaltiger Luft
- Für hohe Hitze- und Kälte Temperaturen geeignet • Wetterbeständigkeit über 10 Jahre
- Hitzebeständigkeit bis 300 °C (ohne Kunststoffteile)



Verkehrsspiegel "Anti-Frost/Beschlag"

- Spiegelfläche aus Edelstahl, Kunststoffrahmen in rot/weiß • Der Spiegel sammelt in Gel-Pads Hitze und lässt diese beim Sinken der Temperatur entweichen und vermeidet somit Frost- und Beschlagsbildung (ohne Strom) • Befestigungsmaterial ist im Lieferumfang enthalten • Universal-Halterung für Wände und runde (Ø 76 - 90 mm) oder viereckige (60 x 80 mm oder 80 x 80 mm) Pfosten, ausschließlich zur Montage auf Stahlpfosten geeignet, Montageanleitung im Lieferumfang enthalten

6 JAHRE GARANTIE



Universal-Halterung



B x H mm	max. Beobachterabstand m	Art.-Nr.	Euro
800 x 600	20	E 840 088 B	950,-

Ø mm	max. Beobachterabstand m	Art.-Nr.	Euro
600	11	E 840 089 B	749,-





Verkehrsspiegel für den Innen- und Außenbereich

- Hervorragende optische Eigenschaften • Einfache Befestigung durch mitgelieferte Halterung für Rohrdurchmesser 76 mm
- Wahlweise aus schlagfestem Acrylglas, Sekurit-Sicherheitsglas oder mit Edelstahl-Spiegelfläche

Mit Acrylglas-Spiegelfläche

- Korrosionsfreier, wetterbeständiger Kunststoffrahmen • UV-stabil • Spiegelfläche stark gewölbt, dadurch großer Beobachtungswinkel • Acrylglas von hoher optischer Qualität • Blickfangrand weiß/rot reflektierend

B x H mm	max. Beobachterabstand m	Gewicht kg	Art.-Nr.	Euro
600 x 400	5	5,0	E 851 775 B	237,-
800 x 600	10	7,0	E 851 776 B	336,-
1000 x 800	15	8,0	E 851 777 B	450,-



Mit Sekurit-Sicherheitsglas

- Robuster und langlebiger Verkehrsspiegel mit brilliantem Spiegelbild • Ideal für die Verkehrsregelung, Verkehrssicherung und der Überwachung von Produktionsprozessen • Gleichmäßig gewölbte Spiegelfläche aus schlag- und stoßfestem Sekurit-Sicherheitsglas - Schutz vor Verletzungen (bei Bruch Krümelbildung) • Wetter- und UV-beständiger Kunststoffrahmen mit reflektierendem rot-weißen Blickfangrand • Inklusive Halterung für Rohrdurchmesser 76 mm

Ausführung	B x H mm	max. Beobachterabstand m	Art.-Nr.	Euro
ohne Heizung	600 x 400	6	E 601 1046 B	357,-
	800 x 600	12	E 601 1047 B	394,-
	1000 x 800	18	E 601 1048 B	523,-
mit Heizung 15 W	600 x 400	6	E 601 0805 B	445,-
mit Heizung 30 W	800 x 600	12	E 601 0806 B	582,-
mit Heizung 45 W	1000 x 800	18	E 601 0807 B	794,-
Zubehör				
Thermostat, spritzwassergeschützt IP 54			E 601 0808 B	200,-
Adapter für Bandschellenbefestigung			E 601 0809 B	55,-
Halterung für Rohrfosten 108 mm für Spiegel 600 x 400 + 800 x 600 mm			E 601 0810 B	56,-
Halterung für Rohrfosten 108 mm für Spiegel 1000 x 800 mm			E 601 0811 B	73,-



10 JAHRE GARANTIE auf Funktion

Mit Edelstahl-Spiegelfläche "Beschlags- und vereisungsfrei"

- Hochglanz Edelstahl-Spiegelfläche mit hervorragenden optischen Eigenschaften • Korrosionsfreier, wetterbeständiger Kunststoffrahmen (ABS) • Beschlags- und vereisungsfrei • Selbst bei -20 °C klare Sicht • Keine Stromzufuhr erforderlich • Universal-Schelle für Pfosten 60-90 mm • Blickfangrand weiß/rot reflektierend

Verkehrsspiegel mit Edelstahl-Spiegelfläche und Edelstahl-Rahmen erhalten Sie gerne auf Anfrage!

Eckig

B x H mm	max. Beobachterabstand m	Gewicht kg	Art.-Nr.	Euro
600 x 450	6	8,5	E 604 1335 B	342,-
800 x 600	10	13,0	E 604 1336 B	431,-



5 JAHRE GARANTIE

Rund

Ø mm	max. Beobachterabstand m	Gewicht kg	Art.-Nr.	Euro
600	4	8,5	E 604 1337 B	329,-

Befestigungen für Verkehrsspiegel



Abb.	Ausführung	Abmessung mm	Befestigungsart/Montage	für Spiegelgröße	Art.-Nr.	Euro
1	Wandarm	B x H 500 x 400	an senkrechten Flächen	alle	E 841 105 B	112,-
2	Mau erpfosten	Länge 800	an waagrechten Flächen	B x H 600 x 400 + 800 x 600	E 841 106 B	106,-
	Mauerpfosten	Länge 1200	an waagrechten Flächen	B x H 1000 x 800	E 841 107 B	118,-
3	Gabelaufsatz	B x H 650 x 540	zwei Spiegel an einem Pfosten/Wandarm	B x H 600 x 400	E 841 108 B	142,-
	Gabelaufsatz	B x H 850 x 540	zwei Spiegel an einem Pfosten/Wandarm	B x H 800 x 600 + 1000 x 800	E 841 109 B	150,-
o. Abb.	Rohrfosten, Ø 76mm, feuerverzinkt	Länge 3000	zum Einbetonieren	alle	E 841 102 B	109,-
	Rohrfosten, Ø 76mm, feuerverzinkt	Länge 3500	zum Einbetonieren	alle	E 841 103 B	123,-
	Rohrfosten, Ø 76mm, feuerverzinkt	Länge 4000	zum Einbetonieren	alle	E 841 104 B	141,-



Bei Bestellung von Zubehör ohne Hauptartikel können zusätzliche Versandkosten entstehen.

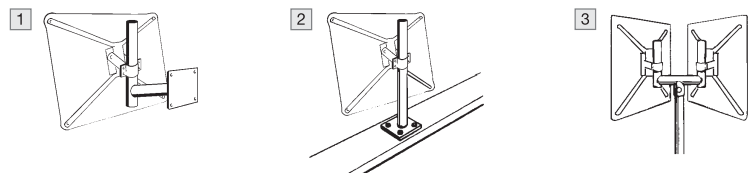

Universal-Spiegel mit Magnethalterung

- Für den Innen- und windgeschützten Außenbereich
- Mit Acrylglas-Spiegelfläche
- Gehäuse aus ABS-Kunststoff
- Magnetische Befestigung an allen Metalloberflächen
- Flexible Schwanenhalterung für die perfekte Beobachtungsausrichtung vom Spiegel
- Wandabstand ca. 200 mm



Ø mm	max. Beobachterabstand m	Gewicht kg	Art.-Nr.	Euro
300	3	2,5	E 142 7515 B	86,-
450	5	3,0	E 142 7516 B	113,-

Beobachtungs- und Kontrollspiegel

- Für den Innenbereich
- Schlagfeste Acrylglas-Spiegelfläche
- Federleicht
- Einfache Montage an geraden Flächen über Halterung (Wandabstand ca. 250 mm)
- Inklusive Wandarm Länge 250 mm (Optional auch mit 550 mm Länge)

Ø mm	max. Beobachterabstand m	Gewicht kg	Art.-Nr.	Euro
300	2	1,7	E 851 739 B	80,-
400	3	2,0	E 851 740 B	92,-
500	5	2,5	E 851 741 B	124,-
600	7	3,0	E 851 742 B	158,-
700	9	5,0	E 851 743 B	200,-
800	11	6,0	E 851 744 B	220,-
Zubehör				
Wandarm mit Wandabstand ca. 550 mm			E 851 745 B	23,-



Beobachtungsspiegel "ECO"

- Für den Innenbereich
- Preisgünstiger, leichter Rundspiegel aus Acrylglas mit hervorragenden optischen Eigenschaften
- Spiegeleinfassung und Halterung in weiß
- Besonders geeignet für Verkaufsräume, Eingangsbereiche und öffentliche Einrichtungen
- Starke Weitwinkelwirkung, ideal bei geringem Beobachtungsabstand und mittlerem bis großem Beobachtungsfeld
- Schwanenhalshalterung zur Befestigung an geraden Flächen
- Wandabstand etwa 300 mm
- Blickwinkel individuell einstellbar
- Vier Größen
- Mit Halterung und Befestigungsmaterial

Ø mm	max. Beobachterabstand vom Spiegel m	Gewicht kg	Art.-Nr.	Euro
300	2	0,8	E 647 2300 B	55,-
400	3	1,1	E 647 2301 B	63,-
500	5	1,5	E 647 2302 B	79,-
600	7	2,0	E 647 2303 B	95,-

Beobachtungsspiegel

- Für den Innen- und geschützten Außenbereich
- Aus Spezial-Kunststoff
- Äußerst schlagfest
- Hervorragende optische Eigenschaften
- Weitwinkel-Wirkung für kurzen Beobachterabstand
- Einfache Befestigung an geraden Flächen durch mitgelieferte Halterung
- Inklusive Wandarm Länge 250 mm (Optional auch mit 550 mm Länge)

Ø mm	max. Beobachterabstand m	Gewicht kg	Art.-Nr.	Euro
300	2	2,0	E 851 790 B	83,-
400	3	3,0	E 851 791 B	92,-
500	5	4,0	E 851 792 B	126,-
600	7	5,0	E 851 793 B	173,-
700	9	6,0	E 851 794 B	202,-
800	11	7,0	E 851 795 B	236,-
Zubehör				
Wandarm mit Wandabstand ca. 550 mm			E 851 745 B	23,-



Total-Raumspiegel

• Für den Innenbereich • Mit Acrylglas-Spiegelfläche • Eine spezielle Wölbung ermöglicht die Beobachtung des kompletten Raumes • Verzerrungsfreie Bildwiedergabe • Platzsparende Bauweise • Einfache Wandmontage durch vorgebohrte Montagelöcher (4,5 mm)



B x H mm	max. Beobachterabstand m	Gewicht kg	Art.-Nr.	Euro
360 x 260	3	1,0	E 189 3771 B	78,-
520 x 320	5	2,0	E 189 3772 B	118,-

Industrie-Raumspiegel

• Für den Innenbereich und den geschützten Außenbereich • Einfache Wandmontage durch vorgebohrte Montagelöcher (4,5 mm) • Mit Acrylglas-Spiegelfläche • Ideale Verwendung bei weiten Beobachtungsabständen



Ø mm	max. Beobachterabstand m	Gewicht kg	Art.-Nr.	Euro
450	4	1,5	E 190 6409 B	162,-
600	6	2,0	E 190 6410 B	187,-
800	9	3,0	E 190 6411 B	212,-

Panoramaspiegel, 90° und 180°

• Für den Innenbereich • Schlagfeste Acrylglas-Spiegelfläche • Extreme Weitwinkel-Wirkung • Wahlweise 90° und 180°



Panoramaspiegel, 90°

B x T mm	max. Beobachterabstand m	Gewicht kg	Art.-Nr.	Euro
300 x 240	3	2	E 851 760 B	66,-
420 x 360	5	2	E 851 761 B	90,-



Panoramaspiegel, 180°

B x T mm	max. Beobachterabstand m	Gewicht kg	Art.-Nr.	Euro
600 x 240	5	3	E 851 765 B	104,-
900 x 250	7	3	E 851 766 B	130,-

Halbkugelspiegel, 360°

• Für den Innenbereich • Schlagfeste Acrylglas-Spiegelfläche • 360° Rundumsicht • Extreme Weitwinkel-Wirkung • Federleicht • Für gerade Flächen durch direktes Aufschrauben oder mit Montageset auch freihängend

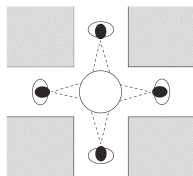

Ø mm	max. Beobachterabstand m	Gewicht kg	Art.-Nr.	Euro
600	3	5,5	E 851 750 B	175,-
800	4	7,0	E 817 558 B	253,-
900	5	9,0	E 851 751 B	262,-
1000	6	10,0	E 851 752 B	393,-
1250	8	32,0	E 851 753 B	476,-

Zubehör
Aufpreis Montageset für freihängende Befestigung, Kettenlänge 4 m **E 851 755 B** 22,-

TOP PREIS 175,-
E 851 750 B

TOP SELLER





i

Standard-Lieferfarbe
RAL 7037 staubgrau

Auf Anfrage, ohne Aufpreis

RAL 5007 brillantblau, RAL 7016 anthrazitgrau, RAL 5002 ultramarinblau,
RAL 5010 enzianblau, RAL 7035 lichtgrau, RAL 5012 lichtblau

Weitere RAL-Farben sowie feuerverzinkte Ausführung für den Einsatz im Außenbereich ebenfalls auf Anfrage.



Trennwandschutzgitter

• Variabel und vielseitig einsetzbares Baukastensystem • Maschenweite 40 x 40 x 3,8 mm • Die solide Flachgitter-Schweißkonstruktion (C-Profil) garantiert höchste Sicherheit und ist im Selbstbau schnell und einfach montiert • In Lager und Betrieb vielseitig einsetzbar als Absperrung, Magazinwand und Raumteiler • Bodenabstand 100 mm

Bei Einzel-Nachbestellung zzgl. Frachtkosten

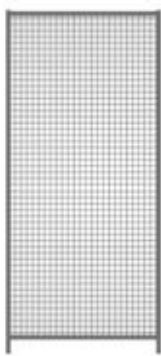

Wandelement



Wandelemente

- Rahmen aus C-Profil 30 x 30 x 2 mm mit eingeschweißtem Drahtgitter 40 x 40 x 3,8 mm
- Höhe 2200 mm

Ausführung	Breite mm	Höhe mm	Art.-Nr.	Euro
Wandelement	300	2200	E 833 230 B	103,-
	500	2200	E 833 250 B	116,-
	1000	2200	E 833 251 B	157,-
	1500	2200	E 833 252 B	198,-

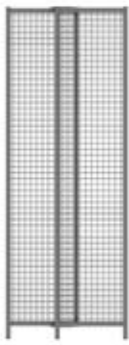

Vario-Element

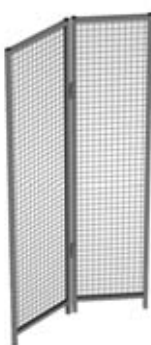

Vario-Eckelement

Vario-Elemente

- Wie Wandelemente, jedoch ausziehbar von 550-950 mm, als Anpassungselement einsetzbar

Vario-Eckelemente

- Für den flexiblen Einsatz an Trennwand-Schutzecken
- Der Einsatz von Eckpfosten entfällt

Ausführung	Breite mm	Höhe mm	Art.-Nr.	Euro
Vario-Element	550-950	2200	E 833 253 B	231,-
Vario-Eckelement	500/500	2200	E 813 227 B	231,-



Auf Anfrage:
Füllung mit beschichteter Spanplatte



Auf Anfrage: Kombi-
nation Draht/Blech



Auf Anfrage:
Kombination Acrylglas/
Spanplatte



Auf Anfrage:
Füllung mit Blech

Füllungen

• Durch die Profilrahmen sind verschiedene Füllungen wie Acrylglas, Blech, beschichtete Spanplatte, das standardmäßige Drahtgitter, sowie Kombinationen der verschiedenen Füllungen möglich - bitte fragen Sie uns!



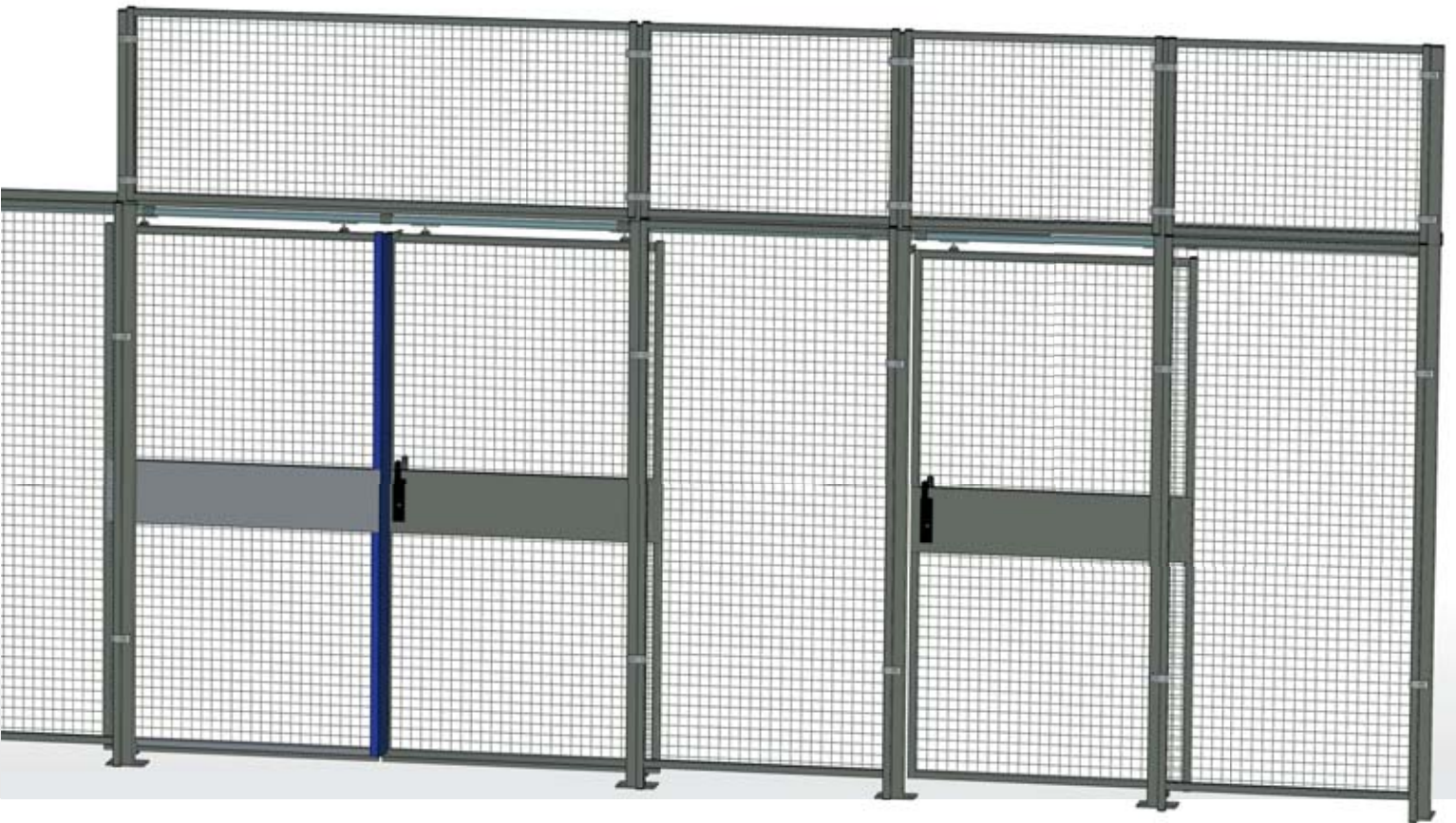

Aufsatzelemente

• Zur Erhöhung der Gitter- und Türelemente auf 2950 mm • Mit Aufsatzpfosten zu montieren

Ausführung	Breite mm	Höhe mm	Art.-Nr.	Euro
Aufsatzelement	300	750	E 833 231 B	62,-
	500	750	E 833 270 B	67,-
	1000	750	E 833 271 B	95,-
	1500	750	E 833 272 B	122,-
Vario-Aufsatzelement	550-950	750	E 833 232 B	144,-
Vario-Eckaufsatzelement	500/500	750	E 190 6405 B	144,-
Aufsatzelement über Einzeltür	1200	750	E 833 275 B	103,-
Aufsatzelement über Doppeltür	2200	750	E 833 276 B	144,-
Aufsatzelement über Schiebetür	2000	750	E 833 277 B	144,-

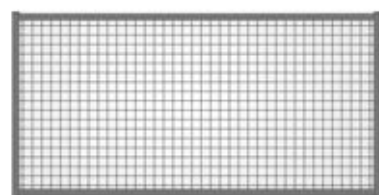

Aufsatzelement

Ausgabeelement mit Ausgabetisch

• Rahmen aus C-Profil 30 x 30 x 2 mm mit eingeschweißtem Drahtgitter 40 x 40 x 3,8 mm
• Mit einteiliger Klappe, mittels Gasdruckfeder nach oben öffnend • Mit Verriegelung und Lochung für Vorhängeschloss • Ausgabetisch aus Holz, innen und außen jeweils 250 mm vorstehend

Ausführung	Breite mm	Höhe mm	Art.-Nr.	Euro
Ausgabeelement mit Ausgabetisch	1000	2200	E 601 1417 B	462,-



Ausgabeelement



Einzelgittertür



Doppeltgittertür

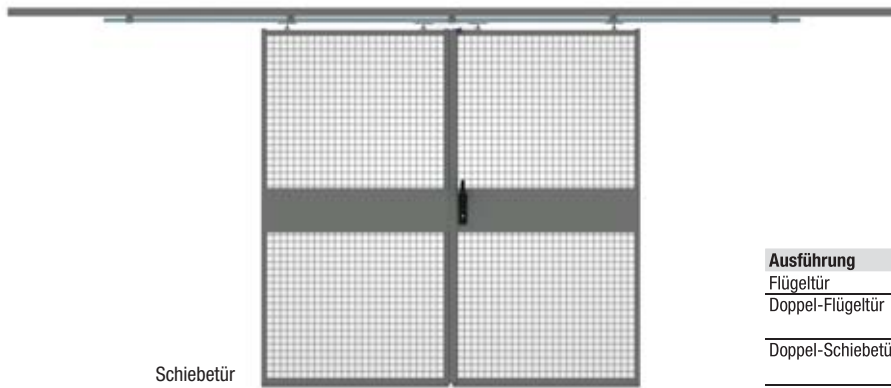

Schiebetür

Türen

- Komplett ausgestattet mit Schloss und Drückergarnitur, variabel anschraubbare Türanschlüsse, wahlweise rechts oder links anschlagend, nach innen oder außen öffnend, maximaler Öffnungswinkel innen 135°, außen 180°, hochwertiges, verwindungssteifes Türblatt

Einzelgittertür

- Rahmen aus C-Profil 30 x 30 x 2 mm mit eingeschweißtem Drahtgitter 40 x 40 x 3,8 mm, Querriegel als Schlosskasten, mit Scharnierbändern und Anschlag rechts oder links mit Schließeblech, komplett mit Schloss und Drückergarnitur, jedoch ohne Schließzylinder

Doppeltgittertür

- Wie Einzelgittertür, jedoch 2-flügelig, durch variablen Anschlag wahlweise nach innen oder nach außen öffnend einsetzbar, Flügel ohne Schloss mit 2 Riegeln

Schiebetür

- Wie Einzelgittertür, jedoch 2-flügelig, mit Laufschiene, Bodenführung und Anschlagpuffern, beidseitig öffnend



Ausführung	Höhe mm	Breite mm	Art.-Nr.	Euro
Flügelgittertür	2200	1200	E 833 255 B	422,-
Doppel-Flügelgittertür	2200	2200	E 833 256 B	784,-
	2500	2200	E 833 307 B	844,-
Doppel-Schiebetür	2200	2000	E 833 257 B	1.280,-
	2500	2000	E 833 308 B	1.335,-

Pfosten

- Jeweils inklusive Befestigungslaschen, sowie Ankerdübel für die Bodenmontage auf Betonuntergrund

Anfangs- und Endpfosten

- Aus Rechteckrohr 70 x 40 x 3 mm (jeweils mit Fußplatte)

Mittelpfosten

- Aus Rechteckrohr 70 x 40 x 3 mm (jeweils mit Fußplatte)

Eckpfosten

- Aus Quadratrohr 40 x 40 x 3 mm mit Anschraubblaschen für 90° Verbindung (mit Fußplatte)

T-Pfosten

- Wie Mittelpfosten, jedoch für zusätzlich rechtwinkelige Wandabgänge

Aufsatzpfosten

- Aus Rechteckrohr 70 x 40 x 3 mm

Wandanschlußprofil

- Aus U-Profil, gelocht für Dübelschrauben, alternativ zum Endpfosten
- Inkl. Dübelschrauben für die Bodenmontage auf Betongrund



Ausführung	Höhe mm	Art.-Nr.	Euro
Anfangs-/Endpfosten	2200	E 833 233 B	89,-
Mittelpfosten	2200	E 833 265 B	89,-
Eckpfosten	2200	E 833 266 B	89,-
T-Pfosten	2200	E 833 258 B	116,-
Anfangs-/End-Aufsatzpfosten	750	E 833 264 B	54,-
Mittel-Aufsatzpfosten	750	E 833 267 B	54,-
Eck-Aufsatzpfosten	750	E 833 268 B	54,-
T-Aufsatzpfosten	750	E 833 259 B	67,-
Wandanschlußprofil	650	E 833 310 B	36,-
	2000	E 833 309 B	57,-



Zubehör

Ausführung	Art.-Nr.	Euro
Stellfuß	E 833 234 B	89,-
Radsatz	E 833 235 B	59,-





Falttore

- Optimaler Schutz in Bereichen mit wenig Platz • Flachgittermaschung 40 x 40 mm in Rahmenprofil 60/40 mm eingefasst • Direkt in das Trennwandsystem integrierbar • Leichtes Öffnen und Schließen durch drehbare Räder • Komplett ausgestattet mit Torrahmenschluss und Drückergarnitur • Inkl. stabiler QR-Pfosten und verstellbarer Torbänder
- Farbe RAL 7037 staubgrau

Ausführung	Breite mm	Höhe mm	Art.-Nr.	Euro
Falttor, einseitig, 2 Flügel	2000	2200	E 198 6508 B	1.480,-
Falttor, einseitig, 3 Flügel	3000	2200	E 198 6509 B	2.012,-
Falttor, beidseitig, 2 x 2 Flügel	4000	2200	E 198 6510 B	2.630,-
Falttor, beidseitig, 2 x 2 Flügel	5000	2200	E 198 6511 B	2.802,-



Abb. zeigt Maschinenschutz-Ausführung

Freitragende Schiebetore

- Freier Zugang ohne hinderliche Führungsschienen • Kugelgelagerte Lauf- und Querrollen
- Flachgittermaschung 40 x 40 mm • Komplett ausgestattet mit Torrahmenschluss und Drückergarnitur • Inkl. stabiler QR-Pfosten • Farbe RAL 7037 staubgrau

Breite mm	Höhe mm	Art.-Nr.	Euro
3500	2200	E 198 6516 B	4.208,-
4000	2200	E 198 6517 B	4.590,-
4500	2200	E 198 6518 B	5.056,-
5000	2200	E 198 6519 B	5.508,-

Standard-Lieferfarbe
RAL 7037 staubgrau

Auf Anfrage, ohne Aufpreis

RAL 5007 brillantblau, RAL 7016 anthrazitgrau, RAL 5002 ultramarinblau,
RAL 5010 enzianblau, RAL 7035 lichtgrau, RAL 5012 lichtblau

Weitere RAL-Farben sowie feuerverzinkte Ausführung für den Einsatz im Außenbereich ebenfalls auf Anfrage.



Doppelflügeltore

- Für den robusten Einsatzbereich, ohne obere Querstrebe • Flachgittermaschung 40 x 40 mm in Rahmenprofil 60/40 mm eingefasst • Direkt in das Trennwandsystem integrierbar • Komplett ausgestattet mit Torrahmenschluss und Drückergarnitur • Inkl. stabiler QR-Pfosten und verstellbarer Torbänder • Farbe RAL 7037 staubgrau

Bitte bei Bestellung angeben: Türen nach innen oder außen öffnend.

Breite mm	Höhe mm	Art.-Nr.	Euro
2500	2200	E 198 6496 B	1.437,-
	2950	E 198 6497 B	1.652,-
3000	2200	E 198 6498 B	1.523,-
	2950	E 198 6499 B	1.796,-
3500	2200	E 198 6500 B	1.781,-
	2950	E 198 6501 B	2.155,-
4000	2200	E 198 6502 B	2.027,-
	2950	E 198 6503 B	2.371,-



Bei Bestellung von Zubehör ohne Hauptartikel können zusätzliche Versandkosten entstehen.

i

Standard-Lieferfarben:
Maschinenschutz- und Türelemente: RAL 1018 zinkgelb
Pfosten: RAL 9005 tiefschwarz

Auf Anfrage, ohne Mehrpreis:
RAL 5002 ultramarinblau, RAL 5007 brillantblau, RAL 7037 staubgrau,
RAL 5010 enzianblau, RAL7035 lichtgrau, RAL 5012 lichtblau

**Weitere RAL-Farben sowie feuerverzinkte Ausführung
für den Einsatz im Außenbereich auf Anfrage.**

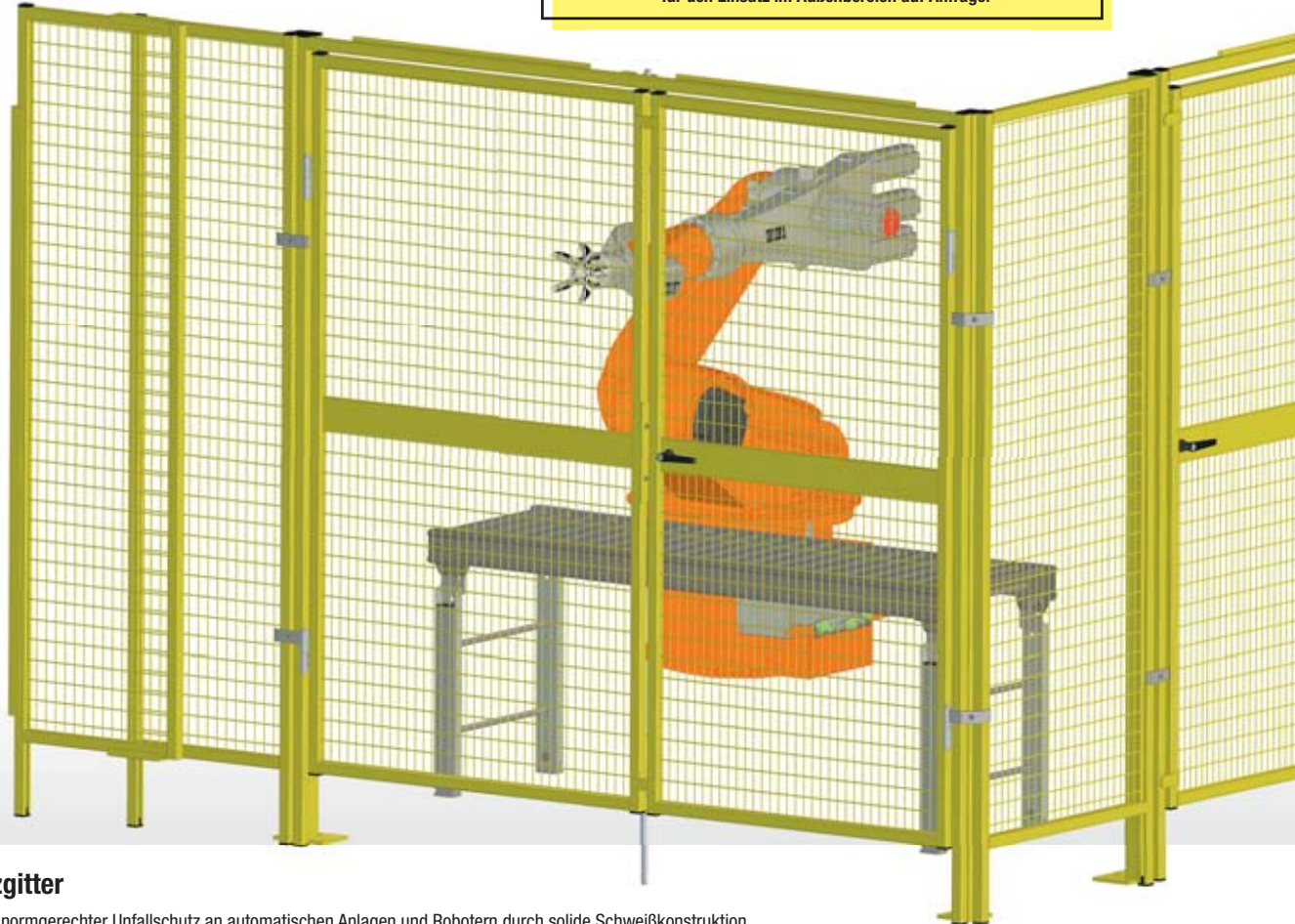

Maschinenschutzgitter

- Maximale Sicherheit und normgerechter Unfallschutz an automatischen Anlagen und Robotern durch solide Schweißkonstruktion
- Variabel und vielseitig einsetzbar • Vorschriftsmäßige Maschenweite von 50 x 25 mm • Ausführung nach EN ISO 13857, Maschinenrichtlinie 2006/42/EG

Bei Einzel-Nachbestellung zzgl. Frachtkosten



Wandelement

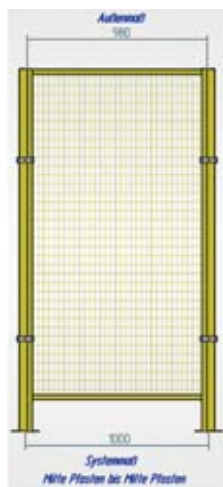

Vario-Element



Vario-Eckelement

Wandelemente

- Rahmen aus C-Profil 30 x 30 x 2 mm mit eingeschweißtem Drahtgitter mit Maschenweite 50 x 25 mm • Höhe 2000 mm • Bodenfreiheit 180 mm

Ausführung	Breite mm	Höhe mm	Art.-Nr.	Euro
Wandelement	250	2000	E 190 6406 B	75,-
	500	2000	E 833 280 B	102,-
	750	2000	E 833 281 B	115,-
	1000	2000	E 833 282 B	142,-
	1250	2000	E 833 283 B	161,-

Vario-Elemente

- Wie Wandelement, jedoch ausziehbar von 550-950 mm, als Anpassungselement einsetzbar

Vario-Eckelemente

- Für den flexiblen Einsatz an Ecken • Der Einsatz von Eckpfosten entfällt

Ausführung	Breite mm	Höhe mm	Art.-Nr.	Euro
Vario-Element	550-950	2000	E 833 278 B	196,-
Vario-Eckelement	250/250	2000	E 813 019 B	156,-





Pfosten

- Jeweils inklusive Befestigungsmaterial sowie Ankerdübel für die Bodenmontage auf Betonuntergrund

Anfangs- und Endpfosten (ohne Abb.)

- Aus Rechteckrohr 70 x 40 x 3 mm mit Fußplatte, Anschraubtaschen für die Elemente einseitig

Mittelpfosten

- Wie Endpfosten, jedoch Anschraubtaschen für die Elemente beidseitig sowie breite Fußplatte

Eckpfosten

- Aus Quadratrohr 40 x 40 x 3 mm, Anschraubtaschen im Winkel von 90°

T-Pfosten

- Wie Mittelpfosten, jedoch für zusätzlich rechtwinkelige Wandabgänge (zum Bau von Boxen, etc.)

Wandanschlussprofil

- Aus U-Profil, gelocht für Dübelschrauben, alternativ zum Endpfosten

Ausführung	Höhe mm	Art.-Nr.	Euro
Anfang- und Endpfosten	2000	E 825 875 B	88,-
Mittelpfosten	2000	E 825 876 B	88,-
Eckpfosten	2000	E 825 877 B	88,-
T-Pfosten	2000	E 825 878 B	115,-
Wandanschlussprofil	1500	E 833 303 B	53,-

i

Auf Anfrage - Unser Tipp:

Gitterelemente in schwarz, entlasten die Augen und lassen Arbeitsabläufe besser erkennen



Türen

- Abschließbar oder mit Magnetverschluss, Kabelkanal auf dem Rahmen, Türanschläge sind variabel anschraubbar, Türblatt hochwertig und verwindungssteif

Einzeltür

- Links und rechts verwendbar, abschließbar durch Klinkengriff, nach außen öffnend

Doppeltür

- Wie Einzeltür, jedoch 2-flügelig, nach außen öffnend

Schiebetür

- Mit Laufschiene und Anschlagpuffern, problemlose Magnetverschluss-Technik



Einzeltür



Doppeltür



Schiebetür



Flügeltürenverriegelung



Schiebetür mit Magnetverschlusszuhaltung



Ausführung	Höhe mm	Breite mm	Art.-Nr.	Euro
Flügeltür, abschließbar	2000	1000	E 833 284 B	310,-
	2000	1250	E 833 285 B	350,-
Doppel-Flügeltür, abschließbar	2000	2000	E 833 288 B	580,-
	2000	2500	E 833 289 B	647,-
Schiebetür mit Magnetverschluss	2000	1000	E 833 294 B	580,-
	2000	1250	E 833 295 B	628,-
	2000	2000	E 833 301 B	979,-
	2000	2500	E 833 302 B	1.066,-

Zubehör



Sicherheitsschalter für Einzel- und Doppelflügeltür



Sicherheitsschalter für Schiebetür



Schiebetür zusätzlich mit abschließbarem Klinkengriff



Auf Anfrage, mit Notöffnung innen



Ausführung	Art.-Nr.	Euro
Sicherheitsschalter für Einzel- und Doppeltüren	E 833 305 B	103,-
Klinkengriff für Schiebetüren, abschließbar	E 833 304 B	54,-
Sicherheitsschalter für Schiebetüren	E 833 306 B	115,-

Doppelflügeltore

- Für den robusten Einsatzbereich, ohne obere Querstrebe • Flachgittermaschung 50 x 25 mm in Rahmenprofil 60/40 mm eingefasst • Direkt in das Maschinenschutzsystem integrierbar
- Komplett ausgestattet mit Torrahmenschloss und Drückergarnitur • Inkl. stabiler QR-Pfosten und verstellbarer Torbänder

Bitte bei Bestellung angeben: Türen nach innen oder außen öffnend.



Breite mm	Höhe mm	Art.-Nr.	Euro
2500	2000	E 198 6504 B	1.365,-
3000	2000	E 198 6505 B	1.437,-
3500	2000	E 198 6506 B	1.667,-
4000	2000	E 198 6507 B	1.940,-

Freitragende Schiebetore

- Freier Zugang ohne hinderliche Führungsschienen • Kugelgelagerte Lauf- und Querrollen
- Flachgittermaschung 50 x 25 mm • Komplett ausgestattet mit Torrahmenschloss und Drückergarnitur • Inkl. stabiler QR-Pfosten



Breite mm	Höhe mm	Art.-Nr.	Euro
3500	2000	E 198 6520 B	3.559,-
4000	2000	E 198 6521 B	4.095,-
4500	2000	E 198 6522 B	4.519,-
5000	2000	E 198 6523 B	4.985,-

Falttore

- Optimaler Schutz in Bereichen mit wenig Platz • Flachgittermaschung 50 x 25 mm in Rahmenprofil 60/40 mm eingefasst • Direkt in das Maschinenschutzsystem integrierbar
- Leichtes Öffnen und Schließen durch drehbare Räder • Komplett ausgestattet mit Torrahmenschloss und Drückergarnitur • Inkl. stabiler QR-Pfosten und verstellbarer Torbänder



Ausführung	Breite mm	Höhe mm	Art.-Nr.	Euro
Falttor, einseitig, 2-Flügel	2000	2000	E 198 6512 B	1.365,-
Falttor, einseitig, 3-Flügel	3000	2000	E 198 6513 B	1.810,-
Falttor, beidseitig, 2-Flügel	4000	2000	E 198 6514 B	2.400,-
Falttor, beidseitig, 2-Flügel	5000	2000	E 198 6515 B	2.544,-

Standard-Lieferfarben:

Maschinenschutz- und Türelemente: RAL 1018 zinkgelb
Pfosten: RAL 9005 tiefschwarz

Auf Anfrage, ohne Mehrpreis:

RAL 5002 ultramarinblau, RAL 5007 brillantblau, RAL 7037 staubgrau,
RAL 5010 enzianblau, RAL7035 lichtgrau, RAL 5012 lichtblau

Weitere RAL-Farben sowie feuerverzinkte Ausführung für den Einsatz im Außenbereich auf Anfrage.



Drahtgitter-Lagerboxen

- Zur Aufbewahrung von Gütern unter Verschluss • Stabile Rahmenkonstruktion • Wände, Türen und Dach aus feuerverzinktem Drahtgitter 50 x 50 x 4,8 mm • Abschließbares Doppelflügeltor mit Drücker und Zylinderschloss, B x H 2160 x 1985 mm
- Vorbereitet für Bodenbefestigung • Baukastensystem mit Aufbauanleitung zur Selbstmontage



Abb.	B x T x H mm	Art.-Nr.	Euro
1	2450 x 1595 x 2100	E 642 2941 B	2.171,-
2	2450 x 3010 x 2100	E 642 2942 B	2.974,-
3	2450 x 4460 x 2100	E 642 2943 B	3.742,-
4	2450 x 5885 x 2100	E 642 2944 B	4.530,-



Bei Bestellung von Zubehör ohne Hauptartikel können zusätzliche Versandkosten entstehen.

Streifenvorhänge

- Hergestellt aus hochwertigem, schadstoffarmen und cadmiumfreien PVC • Farbbeständigkeit und optimales Toleranzverhalten in der Materialdehnung • Sehr widerstandsfähig, auch bei regem Staplerverkehr • Streifenvorhänge als flexible Durchgangstrenner, zur Wärmeisolierung und zum Schutz vor Verschmutzungen • Auch zur Abtrennung von Arbeitsbereichen und Lärmreduktion

Anwendungsbereiche:

Klare Ausführung: Zur Wärmeisolation für Durchgangsbereiche im Außen- und Innenbereich

Für alle gewerblichen Bereiche, auch für Pferdeboxen einsetzbar

Gerippte Ausführung: Geeignet für Durchfahrten mit Güterverkehr

Die Rippen verstärken den Vorhang und erhöhen die Lebensdauer

Rote Ausführung: Zum Markieren der Außenseiten des Vorhangs

Perfekt auf Sie zugeschnitten in 5 Schritten:

Schritt 1: Höhe und Breite der Türöffnung ausmessen

Schritt 2: Auswahl der Befestigungsart

Vor dem Sturz oder unter dem Sturz

Schritt 3: Einsatzbereich im Außen- oder Innenbereich

Schritt 4: Für welche Anwendung wird der Streifenvorhang benötigt?

Schritt 5: Auswahl des Streifenmaterials für die vorhandene Anwendung



Klare Ausführung

Gerippte Ausführung

Rote Ausführung

Streifenvorhänge

- Streifenvorhänge inklusive Schiene und Aufhängern • Zur Befestigung vor und unter dem Sturz geeignet

Streifenbreite mm	Materialstärke mm	Überlappung %/mm	klar Art.-Nr.	Euro/m ²	gerippt Art.-Nr.	Euro/m ²
200	2	35/75	E 197 9926 B	56,-	E 197 9937 B	55,-
	2	75/150	E 197 9927 B	68,-	E 197 9938 B	75,-
300	2	35/104	E 197 9928 B	54,-	-	-
	3	35/104	E 197 9931 B	68,-	E 197 9939 B	70,-
	2	90/134	E 197 9930 B	75,-	-	-
	3	90/135	E 197 9933 B	93,-	E 197 9941 B	96,-
	2	64/162	E 197 9929 B	62,-	-	-
400	3	64/162	E 197 9932 B	79,-	E 197 9940 B	81,-
	4	25/100	E 197 9934 B	87,-	E 197 9942 B	89,-
	4	76/304	E 197 9935 B	111,-	E 197 9943 B	116,-
	4	97/388	E 197 9936 B	111,-	E 197 9944 B	116,-

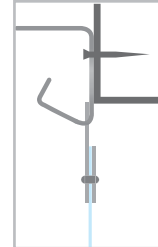

Befestigung vor dem Sturz

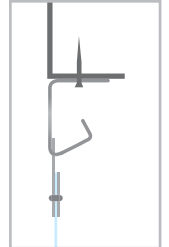

Befestigung unter dem Sturz

Kunststoffstreifen als Rollenware

- Rollenware mit 50 Meter pro Rolle

Ausführung	Streifenbreite mm	Materialstärke mm	Art.-Nr.	Euro
klar	200	2	E 197 9955 B	199,-
	300	2	E 197 9956 B	312,-
	300	3	E 197 9957 B	391,-
	400	4	E 197 9958 B	752,-

Lamellen als Meterware

- Einzelne Lamellen für Streifenvorhang, inklusive Aufhängern

Ausführung	Streifenbreite mm	Materialstärke mm	Art.-Nr.	Euro/lfm
klar	200	2	E 197 9945 B	11,-
	300	2	E 197 9946 B	18,50
	300	3	E 197 9947 B	20,50
	400	4	E 197 9948 B	38,-
gerippt	200	2	E 197 9949 B	12,-
	300	3	E 197 9950 B	23,-
	400	4	E 197 9951 B	37,50
rot	200	2	E 197 9952 B	11,-
	300	3	E 197 9953 B	20,50
	400	4	E 197 9954 B	38,-



Mobile Mehrzweckräume

**Neue Räume schaffen – in Rekordzeit.
Standardisiert, flexibel, schnell geliefert und einfach aufgebaut.**

Dieses Raumsystem ist das ideale Einstiegsmodell für Unternehmen, die zusätzliche Räume im Innenbereich schaffen möchten.

Aufgrund der robusten Stahlkonstruktion kann das Raumsystem auch nachträglich mit einem Gabelstapler oder Deckenkran versetzt werden und bietet somit genügend Flexibilität bei der Arbeitsplatzgestaltung. Die optionalen Elektropakete sorgen für ausreichend Strom- und Netzwerkanlüsse sowie eine normgerechte Beleuchtung für Arbeitsplätze.

i

Schnelle Lieferung
in nur 4 Wochen

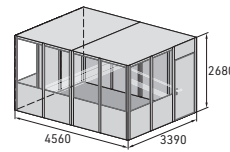
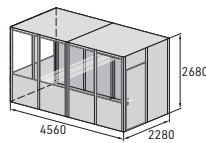
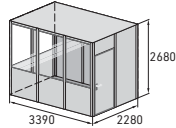
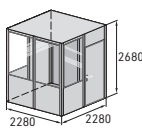

Außenmaße B x T x H mm	2280 x 2280 x 2680	3390 x 2280 x 2680	4.560 x 2.280 x 2.680	4.560 x 3.390 x 2.680
Fläche m ²	5,2	7,74	10,4	15,54
Anzahl Elemente	4 x Glas-Wandelemente 3 x Voll-Wandelemente 1 x Tür	5 x Glas-Wandelemente 4 x Voll-Wandelemente 1 x Tür	6 x Glas-Wandelemente 5 x Voll-Wandelemente 1 x Tür	7 x Glas-Wandelemente 6 x Voll-Wandelemente 1 x Tür
Ausstattungsvariante				
Standard	E 647 5800 B 5.499,-	E 647 5802 B 6.779,-	E 647 5804 B 8.799,-	E 647 5807 B 10.699,-
Starter	E 647 5801 B 6.745,-	E 647 5803 B 7.949,-	E 647 5805 B 10.049,-	E 647 5808 B 11.949,-
Office	-	-	E 647 5806 B 10.449,-	E 647 5809 B 12.299,-

NEU!



Ausstattungsvarianten:

	Starter	Office
• Elektropaket Office Plus Elektroverteilung 3-reihig bestückbar mit max. 36 Automaten	ja	ja
• LED-Deckenunterbauleuchte	1	2
• Schalter	1	1
• Schutzkontaktsteckdose zweifach	2	4
• Elektro-Wandkonvektor 2 kW mit stufenlosem Temperaturwähler und Thermostat	1	1
• Netzwerkdose RJ45 zweifach	1	2
• PG Verschraubung	ja	ja
• Elektroplanung	ja	ja
• Dokumentation	ja	ja

So praktisch wie unsere Raumsysteme sind auch unsere Ausstattungsvarianten.

Das optionale Elektropaket "Starter" bringt moderne LED-Beleuchtung, einen Wandkonvektor sowie Strom- und Netzwerkanlüsse in das Raummodul. Für eine perfekte Büroumgebung sorgt das Elektropaket "Office" mit zusätzlichen Steckdosen, Netzwerkanlässen und einer optimierten Beleuchtung für Computerarbeitsplätze.



Mobiler Mehrzweckraum "Eco" - Individuelle Konfiguration

In der Ausführung "Eco" (auf Anfrage erhältlich) können Sie Ihren Raum individuell auf die eigenen Bedürfnisse anpassen.

Wählen Sie aus verschiedenen Größen und Wandkonfigurationen. Nutzen Sie das Potential ungenutzter Flächen und gestalten Sie Ihre Räume genau so, wie Sie sich es immer gewünscht werden haben.



Vollwandelement



Festverglasung

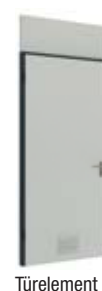

Türelement



Schiebefenster



Bei Bestellung von Zubehör ohne Hauptartikel können zusätzliche Versandkosten entstehen.

Modulare Raumsysteme

- Mobile Raumsysteme mit Standardabmessungen, um kurzfristig neue Räumlichkeiten zu schaffen
- Fertig montierte Einheiten sofort nach Anlieferung einsatzbereit
- Flexible An- und Umbaumöglichkeiten für den wachsenden Raumbedarf
- Mit stabilen und korrosionsgeschützten Vollwand- und Glaselementen
- Langlebige Stahlrahmenkonstruktion ermöglichen schnelles Umpositionieren mit Hubwagen, Stapler oder Kran

Individuelle Sonderlösungen können sowohl für den Innen- als auch für den Außenbereich jederzeit realisiert werden:

- Verschiedene Isolierungsvarianten (z. B. nach GEG etc.)
- Individualbau der Elemente
- Farbgestaltung nach Kundenwunsch
- Schalldämmung

Grundausrüstung für Innen- und Außenaufstellung

- Tür, DIN rechts nach außen öffnend, mit Gummidichtung, Schloss und integriertem Lüftungsschieber
- Innenausstattung mit hochwertiger Wand- und Deckenverkleidung aus beschichteter Holzwerkstoffplatte, nach DIN 4102
- Standard-Außenfassade, zweifarbig: Wände, Pfosten Dach und Türblatt in RAL 9002 grauweiß, Tür- rahmen, Boden und Fensterrahmen in RAL 7016 anthrazitgrau



i

Vielfältige Einsatzmöglichkeiten:

- Sozialraum
- Bürocontainer
- Materialcontainer
- Verkaufsraum
- WC-Container
- Kontrollraum
- Besucherraum
- Hallenbüro
- Aufsichtsstand
- u. v. m

Zur Innenaufstellung

Grundausrüstung für Innenaufstellung

- 5 mm starke ESG-Verglasung
- Kranösen

Zusatzausstattung für Innenaufstellung

- 80 mm hohes Fußbodenelement mit hellgrauem PVC-Boden, antistatisch und abriebfest, mit umlaufender Fußleiste
- Schiebefenster aus 5 mm ESG-Glas
- Elektropaket bestehend aus Verteiler auf Putz, LED-Wannenbauleuchte, Doppelsteckdose und Konvektor (2 kW)



Raumsystem für die Innenaufstellung

Zur Außenaufstellung

Grundausrüstung für Außenaufstellung

- Wärmedämmung mit Isolierverglasung im Kunststoffrahmen
- Langlebige, verzinkte Stahlrahmenkonstruktion
- 100 mm hohes Fußbodenelement, isoliert
- Hellgrauer PVC-Boden, antistatisch und abriebfest, mit umlaufender Fußleiste
- Entwässerung über umlaufende, innen bituminierte Regenrinne mit Fallrohr (hinten rechts)
- Türe mit Profilzylinder

Zusatzausstattung für Außenaufstellung

- Drehkippenster, Isolierglas im Kunststoffrahmen
- Elektropaket bestehend aus Verteiler auf Putz, LED-Deckenanbauleuchte, Doppelsteckdose und Konvektor (2 kW)



Raumsystem für die Außenaufstellung



Pförtner- oder Kassenhaus

Leichte Auf- oder Umstellung mit einem Gabelstapler. Aufstellung im Außenbereich.



Schneller Transport

Durch Gabelstaplertaschen und Kranösen lässt sich das Raumsystem schnell umpositionieren.



Raum optimal nutzen

Verdopplung der Raumkapazität durch Arbeitsbühnen und mehrstöckige Raumsysteme. So entsteht zusätzliche Arbeitsfläche.



Flexibel im System

Auf jeden Bedarf abgestimmt. Das flexible Rastermaß bietet viele Grundrissvariationen.



Anmeldung Außenlager
mit großem Dachüberstand, Glastür, extragroßen Glaselemente und Oberlichtern. Aufstellung im Außenbereich.



Individueller Maschinenstand
auf Bühnenkonstruktion. Ausstattung mit Lüftung, Schiebetüren und Schallschutz. Aufstellung im Innenbereich.



Pförtnerhausanlage
mit konstruktivem Bodenausgleich, großem Dachüberstand und weiteren Sonderausstattungen. Aufstellung im Außenbereich.



Doppelstöckiges Hallenbüro
und Aufenthaltsraum in der Fertigung mit Außentreppe in individueller Farbgestaltung. Aufstellung im Innenbereich.



Repräsentative Sanitäranlage
mit individuellem Grundriss, moderner Sanitärausstattung und attraktiver Holzfassade. Aufstellung im Außenbereich.

i Nutzen Sie unseren kompetenten Beratungsservice! Betreuung der einzelnen Projektschritte vom Angebot bis zur Fertigstellung.

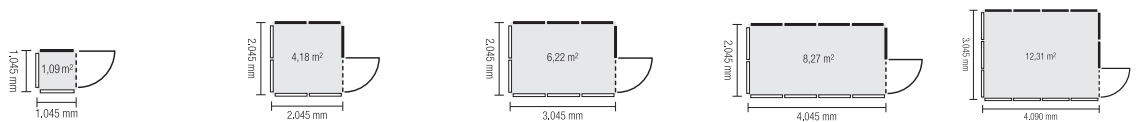

Grundfläche qm	1,09	4,18	6,22	8,27	12,31
Innenaufstellung					
B x T x H mm	1045 x 1045 x 2620	2045 x 2045 x 2620	3045 x 2045 x 2620	4045 x 2045 x 2620	4090 x 3045 x 2620
ohne Fußboden	E 604 4331 B	E 604 4332 B	E 604 4333 B	E 604 4334 B	E 604 4335 B
Euro	2.479,-	4.611,-	5.901,-	7.188,-	8.928,-
B x T x H mm	1045 x 1045 x 2680	2045 x 2045 x 2680	3045 x 2045 x 2680	4045 x 2045 x 2680	4090 x 3045 x 2680
mit Fußboden	E 604 4336 B	E 604 4337 B	E 604 4338 B	E 604 4339 B	E 604 4340 B
Euro	2.479,-	4.865,-	6.280,-	7.697,-	9.751,-
Außenaufstellung					
B x T x H mm	1045 x 1045 x 2800	2045 x 2045 x 2800	3045 x 3045 x 2800	4045 x 2045 x 2800	4045 x 3045 x 2800
mit Fußboden	E 604 4341 B	E 604 4342 B	E 604 4343 B	E 604 4344 B	E 604 4345 B
Euro	3.202,-	6.514,-	8.565,-	10.232,-	13.301,-
Zubehör					
Schiebefenster mit 5 mm ESG-Verglasung, für Raumeinheiten zur Innenaufstellung				E 198 2879 B	208,-
Dreh- und Kipfenster, 20 mm Isolierglas, für Raumeinheiten zur Außenaufstellung				E 198 2885 B	596,-
Elektropaket für Raumeinheiten zur Innen- und Außenaufstellung				E 821 992 B	519,-



Bei Bestellung von Zubehör ohne Hauptartikel können zusätzliche Versandkosten entstehen.





Mehrweckräume zur Innenaufstellung

Ohne Fußboden

• Das variable Modulsystem zur vielseitigen Raumplanung • Auf der Basis einzelner Elemente können Mehrweckräume ebenerdig oder auf Podesten auch mehrgeschossig konzipiert und je nach Änderung der Rahmenbedingungen beliebig erweitert und umgebaut werden • Einfache Montage durch Steck- und Schraubverbindungen • Raumabmessungen werden entsprechend den Bestimmungen der Arbeitsstättenverordnung eingehalten

Lieferumfang:

• Sichtwandelemente • 1 Türelement mit Fenster und Oberlicht • 1 Elektroelement mit Schalter/Steckdose • Decke • Leuchten gemäß Tabelle

Technische Daten:

- Kabinenhöhe: 2630 mm
- Lichte Raumhöhe: 2510 mm
- Mindesteinbauhöhe: 2740 mm
- Elementbreite: 1000 mm
- Brüstungshöhe: 1090 mm
- Höhe der Verglasung: 1410 mm
- Wanddicke: 45 mm

Grundfarbe: RAL 9002 grauweiß oder 7035 lichtgrau
Rahmenfarbe: RAL 7016 anthrazitgrau oder RAL 5010 enzianblau
Scheibenklemmprofil: RAL 7016 anthrazitgrau
Weitere RAL-Farben auf Anfrage

Mehrweckräume 2-seitig



- 2-seitig, in einer Gebäudeecke
- Gesamthöhe 2630 mm, lichte Raumhöhe 2510 mm
- Mit Fußboden auf Anfrage (Höhe + 30 mm)

Tiefe mm		3050	4050	5050
3050	Breite mm	2 Leuchten	3 Leuchten	-
	Farbe	RAL 9002/RAL 7016 E 861 910 B	-	-
		RAL 9002/RAL 5010 E 861 911 B	-	-
Euro		4.098,-	-	-
4050	Breite mm	3 Leuchten	4 Leuchten	-
	Farbe	RAL 9002/RAL 7016 E 861 912 B	E 861 920 B	-
		RAL 9002/RAL 5010 E 861 913 B	E 861 921 B	-
Euro		4.664,-	5.340,-	-
5050	Breite mm	3 Leuchten	4 Leuchten	5 Leuchten
	Farbe	RAL 9002/RAL 7016 E 861 914 B	E 861 922 B	E 861 930 B
		RAL 9002/RAL 5010 E 861 915 B	E 861 923 B	E 861 931 B
Euro		5.292,-	6.053,-	6.868,-
6050	Breite mm	4 Leuchten	5 Leuchten	6 Leuchten
	Farbe	RAL 9002/RAL 7016 E 861 916 B	E 861 924 B	E 861 932 B
		RAL 9002/RAL 5010 E 861 917 B	E 861 925 B	E 861 933 B
Euro		5.787,-	6.706,-	7.534,-

Geprüfter Schallschutz

- Bewertetes Schalldämm-Maß des Wandsystems bis 35 dB, je nach Ausführung

Wandelemente

- Aus elektrolytisch verzinkten Schalenblechen, zur Schall- und Wärmedämmung mit Mineralwolle gefüllt
- Oberfläche mit hochwertiger Pulverbeschichtung

Pfosten

- Aus Vierkantrrohr, 45 mm dick, mit Höhenausgleichsschrauben
- Abdichtung zwischen Wandelementen und Pfosten durch Dichtstreifen aus Schaumstoff

Verglasung

- Floatglas, 5 mm dick, in Kunststoff-Klemmprofilen
- Serienmäßig ab Brüstungshöhe 1090 mm
- Isolierverglasung gegen Mehrpreis auf Anfrage

Türen

- Gefalztes Metalltürblatt, in Stahlzarge eingehängt
- Leichtmetall-Drückergarnitur, für den Einbau eines Schließzylinders bauseitig vorbereitet

Decken

- Abgehängtes System mit Mineralfaserplatten, inkl. Abhängematerial

Wandanschlüsse

- Verstellbare U-Profile in verschiedenen Breiten zum Ausgleich von bauseitigen Maßtoleranzen und zur Anpassung der Wandelemente an den Baukörper
- Schall- und Wärmedämmung durch Mineralwollfüllung

Deckenanschlüsse

- U-Profile zum Ausgleich von bauseitigen Maßtoleranzen und zur Anpassung der Wandelemente an die vorhandene Decke

Elektroelemente

- 2-fach-Kombination Schalter/Steckdose oder Steckdose/Steckdose
- Kabelkanal nach VDE
- Die Installation ist bauseits durchzuführen

Deckenleuchten

- Anbauleuchte mit Darklight-Spiegelraster BAP, 2 x 58 W, ohne Röhren, auf ca. 500 Lux ausgelegt



Wir bieten Ihnen eine praxisorientierte Auswahl an Standardkabinen an. Bzgl. der Verglasung, der Beleuchtung und der Deckenausführung sind auf Anfrage diverse Sonderausstattungen lieferbar. Selbstverständlich sind wir Ihnen auch bei der Planung individueller Raumelemente behilflich. **Bitte rufen Sie an. Wir beraten Sie gerne.**





Mehrzweckräume 3-seitig



- 3-seitig, an einer Gebäudewand
- Gesamthöhe 2630 mm, lichte Raumhöhe 2510 mm
- Mit Fußboden auf Anfrage (Höhe + 30 mm)

Mehrzweckräume 4-seitig



- 4-seitig, freistehend
- Gesamthöhe 2630 mm, lichte Raumhöhe 2510 mm
- Mit Fußboden auf Anfrage (Höhe + 30 mm)

Tiefe mm		3050	4050	5050
Breite mm	Farbe	2 Leuchten	3 Leuchten	3 Leuchten
	3045	RAL 9002/RAL 7016 E 861 934 B	RAL 9002/RAL 7016 E 861 936 B	RAL 9002/RAL 7016 E 861 938 B
		RAL 9002/RAL 5010 E 861 935 B	RAL 9002/RAL 5010 E 861 937 B	RAL 9002/RAL 5010 E 861 939 B
Euro		5.153,-	6.035,-	7.094,-
Breite mm	Farbe	3 Leuchten	4 Leuchten	4 Leuchten
	4045	RAL 9002/RAL 7016 E 861 942 B	RAL 9002/RAL 7016 E 861 944 B	RAL 9002/RAL 7016 E 861 946 B
		RAL 9002/RAL 5010 E 861 943 B	RAL 9002/RAL 5010 E 861 945 B	RAL 9002/RAL 5010 E 861 947 B
Euro		5.712,-	6.755,-	7.899,-
Breite mm	Farbe	3 Leuchten	4 Leuchten	5 Leuchten
	5045	RAL 9002/RAL 7016 E 861 950 B	RAL 9002/RAL 7016 E 861 952 B	RAL 9002/RAL 7016 E 861 954 B
		RAL 9002/RAL 5010 E 861 951 B	RAL 9002/RAL 5010 E 861 953 B	RAL 9002/RAL 5010 E 861 955 B
Euro		6.351,-	7.487,-	8.684,-
Breite mm	Farbe	4 Leuchten	5 Leuchten	6 Leuchten
	6045	RAL 9002/RAL 7016 E 861 940 B	RAL 9002/RAL 7016 E 861 948 B	RAL 9002/RAL 7016 E 861 956 B
		RAL 9002/RAL 5010 E 861 941 B	RAL 9002/RAL 5010 E 861 949 B	RAL 9002/RAL 5010 E 861 957 B
Euro		6.964,-	8.105,-	9.289,-

Tiefe mm		2045	3045	4045	5045
Breite mm	Farbe	1 Leuchte	2 Leuchten	3 Leuchten	-
	3045	RAL 9002/RAL 7016 -	RAL 9002/RAL 7016 E 861 958 B	RAL 9002/RAL 7016 -	-
		RAL 9002/RAL 5010 -	RAL 9002/RAL 5010 E 861 959 B	RAL 9002/RAL 5010 -	-
Euro		-	6.080,-	-	-
Breite mm	Farbe	2 Leuchten	3 Leuchten	4 Leuchten	-
	4045	RAL 9002/RAL 7016 E 861 966 B	RAL 9002/RAL 7016 E 861 960 B	RAL 9002/RAL 7016 E 861 968 B	-
		RAL 9002/RAL 5010 E 861 967 B	RAL 9002/RAL 5010 E 861 961 B	RAL 9002/RAL 5010 E 861 969 B	-
Euro		5.906,-	6.961,-	8.054,-	-
Breite mm	Farbe	-	3 Leuchten	4 Leuchten	5 Leuchten
	5045	RAL 9002/RAL 7016 -	RAL 9002/RAL 7016 E 861 962 B	RAL 9002/RAL 7016 E 861 970 B	RAL 9002/RAL 7016 E 861 978 B
		RAL 9002/RAL 5010 -	RAL 9002/RAL 5010 E 861 963 B	RAL 9002/RAL 5010 E 861 971 B	RAL 9002/RAL 5010 E 861 979 B
Euro		-	7.956,-	9.112,-	10.270,-
Breite mm	Farbe	-	4 Leuchten	5 Leuchten	6 Leuchten
	6045	RAL 9002/RAL 7016 -	RAL 9002/RAL 7016 E 861 964 B	RAL 9002/RAL 7016 E 861 972 B	RAL 9002/RAL 7016 E 861 980 B
		RAL 9002/RAL 5010 -	RAL 9002/RAL 5010 E 861 965 B	RAL 9002/RAL 5010 E 861 973 B	RAL 9002/RAL 5010 E 861 981 B
Euro		-	8.949,-	10.066,-	11.289,-

Weitere Wandausführungen

- Alle Sichtwandelemente der Komplettangebote sind gegen Aufpreis in folgenden Ausführungen lieferbar: Vollwand, Oberlicht-Wand, Mittelsicht-Wand oder Sichtwand mit Tür • Breite 1000 mm

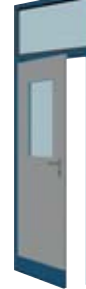

Ausführung	Vollwand	Oberlicht-Wand	Mittelsicht-Wand	Sichtwand mit Tür
RAL 9002/RAL 7016	E 861 982 B	E 861 984 B	E 861 986 B	E 861 988 B
RAL 9002/RAL 5010	E 861 983 B	E 861 985 B	E 861 987 B	E 861 989 B
Euro	68,-	60,-	58,-	827,-



Flexible Arbeits-, Team-, Sozial- und Pausenräume

- Montagefreundliche Fertigelement-Konstruktion von Dach, Wand und Boden
- Bewertetes Bauschalldämmmaß R'w 28 dB, gem. Prüfbericht-Nr. A4096, nach DIN EN ISO 140-5 (objektbezogene Abweichungen möglich)
- Moderne Oberflächenprofilierung in Feinlinierungs-Optik
- Wand- und Dachkonstruktion aus Sandwichelementen mit Oberschalen aus verzinkten, beschichteten Stahlblechen mit PU-Schaumfüllung, Floatglasfüllungen 6 mm
- Türelemente in Fassaden-Ausführung/-optik
- Elementierte und werksmontierte Ausführung möglich
- Wandelemente (60 mm stark) statisch zur späteren Aufstockung ausgelegt
- Standard-Dach, staubfrei, gedämmt (60/80/100 mm), begehbar mit 1kN (Mannlast)
- 2-geschossig oder auf Stahlbaubühne mit Treppenanlage
- 1-, 2-, 3- oder 4-seitige Ausführungen
- Wandelementhöhen im Standard: 2600 mm, 2850 mm, 3100 mm



4 JAHRE GARANTIE



Aufstellungsvarianten

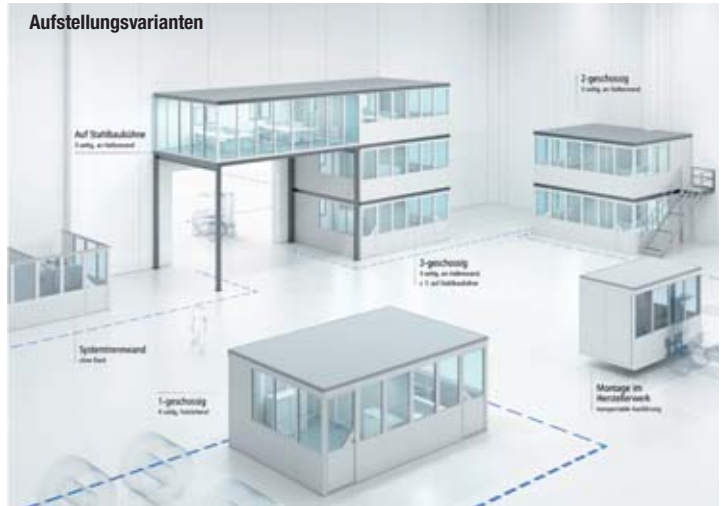

Systemtrennwände

Mit einer Systemtrennwand unterschiedliche Zonen sowie Arbeitsbereiche sauber und sicher voneinander trennen

Ihre Vorteile im Überblick:

- Bodenbefestigung durch stabile Fußplatten - ohne störende Schrägabstützungen der Wand
- Stützen flächenbündig in der Wand integriert (bis 3100 mm)
- Statischer Nachweis unter Berücksichtigung entsprechender Anpralllasten
- Durch hohen werksseitigen Vorfertigungsgrad der Wände ist eine rationelle Montage/Demontage gewährleistet



Servicepaket auf Anfrage

- Entladung und innerbetrieblicher Transport
- Fachgerechte Montage
- Gestellung von Montagehilfsmitteln (z. B. Gabelstapler, Arbeitsbühne)
- Entsorgung Verpackungsmaterial
- Prüffähige statische Berechnung



Werksmontierte Mehrzweckräume

Bis zu einer maximalen Größe von B x T x H 6280 x 3000 x 2828 mm montieren wir Ihren Systemraum in unserem Werk vor. Dadurch ist er mit dem Stapler schnell aufgestellt und ebenso schnell an einen anderen Ort versetzt.



Um praxiserichte Schalldämmwerte angeben zu können, werden die Prüfungen grundsätzlich am komplett montierten Raumsystem unter Einbeziehung sämtlicher Wand-, Tür- und Dachelemente durchgeführt. Die Messmethoden an einzelnen Wandelementen vermitteln weniger genaue Ergebnisse.

Schallschutz

Bei erhöhten Schallschutzanforderungen wie in lärmintensiven Produktionsbereichen bieten wir zusätzlich zur Standardausführung (R'w 28 dB) eine nochmals erhöhte Schalldämmung z. B. R'w 36 dB (bei einer Frequenz von 1.250 Hz, R'w 39 dB) zum Schutz vor den Folgen dauerhafter Lärmbelastigung (objektbezogene Abweichungen sind möglich)

Temporäre Meetingräume

mobil - schallgeschützt - industrieller Einsatzzweck

Agiles Shopfloor-Management und Industrie 4.0 erfordern unmittelbare Zusammenarbeit am Ort der Wertschöpfung, der Produktions- oder Logistikhalle. Schallschutzräume schaffen flexible Freiräume in drei unterschiedlichen Größen für konzentriertes Arbeiten und effiziente Kommunikation direkt auf dem Shopfloor. Die umfangreichen und praxisorientierten Ausstattungsmerkmale bieten viele Möglichkeiten auf kleinstem Raum.

Schalldämmung, Mobilität und Robustheit sind die wesentlichen Features.

Zahlreichen Ausstattungsoptionen auf Anfrage erhältlich. Elektro-Entlüfter, Schallabsorber, Funktions-/Medientisch, Stehhilfe u. v. m

Standard-Ausstattung:

- Schallschutzpaket • Eingelassene Stapertaschen • Elektroinstallationspaket mit Unterverteilung, SCHUKO-Steckdose und indirekter LED-Beleuchtung über Bewegungsmelder aktivierbar • Natürliche und wartungsfreie Belüftung • Schallabsorber im Deckenbereich • Nadelvlies als Bodenbelag • RAL-Farbtone 9006 (außen), RAL 9010/9006 (innen), Boden- und Dachabschluss RAL 7016



Außenmaße B x T x H mm	Art.-Nr.	Euro	Außenmaße B x T x H mm	Art.-Nr.	Euro	Außenmaße B x T x H mm	Art.-Nr.	Euro
1188 x 1148 x 2832	E 642 2182 B	9.799,-	2194 x 1148 x 2832	E 642 2183 B	11.749,-	3205 x 2179 x 2832	E 642 2184 B	19.350,-





Akustik-Stellwände

- Eingebaute Akustik-Stellwände reduzieren den unangenehmen Nachhall in Gebäuden mit einem hohen Anteil von harten Oberflächen
- Geschickt platzierte Elemente brechen die direkten Reflexionen und vermindern die direkte Schalleinwirkung
- Modulares Konzept mit standardisierten Systembreiten und -höhen
- Senkrechte Stützen in Einfach- und Eckausführung
- Mit Systemlochungen als selbsttragendes Grundgerüst
- Robuste und pflegeleichte Stahlblech-oberfläche in glatter oder (zur Schallabsorption) gelochter Ausführung
- Einfache Selbstmontage, leichte Anpassung oder Erweiterung möglich
- Sockelbleche und -profile bilden sauberen Abschluss zum Boden ohne Schallbrücken
- Absorber aus sortenreinen Polyester-Textilfasern, an den Oberflächen thermisch und mechanisch gebunden, recycling-fähig und schwer entflammbar
- Gelochte Wandelementen besonders wirksam im Frequenzbereich zwischen 200 und 4000 Hz
- Kratzbeständige Oberfläche, pulverbeschichtet, bei 180 Grad eingebrannt
- Standardfarben RAL 7037 staubgrau, Farbvarianten innerhalb der Module möglich, CI-konforme Farbgebung nach Absprache
- Absorber (Dämmmaterial) mit B1-Klassifizierung
- Montage kann optional angeboten werden



Gerne visualisieren wir auch Ihr individuelles Projekt!



Anwendungsbeispiele:

- Besprechungsecken in der Produktion
- Pausenbereiche in der Werkshalle
- Raum-in-Raum-Lösung für QS, Versand, etc.
- Zonierung von Arbeitsbereichen
- Einfassung von lauten Maschinen und Produktionsbereichen
- Sichtschutz mit akustischer Wirksamkeit
- Mobile Lösungen für wechselnden Einsatzort

Lärm am Arbeitsplatz verursacht Gehörschäden, erhöht die Unfallgefahr und führt zu Unwohlsein sowie weiteren körperlichen Beeinträchtigungen. Lärm kann im Schallpegel, dem Frequenzspektrum und der Dauer variieren. Trifft Lärm auf Zeitdruck, hohe Verantwortung und Lärmempfindlichkeit, so sind die Auswirkungen auf die betroffenen Personen kritisch zu sehen. Neben rein körperlichen Beeinträchtigungen hat Lärm Auswirkung auf die psychische Gesundheit. Es kommt zur erhöhten Ausschüttung von Stresshormonen, Verengung der Blutgefäße und zu einer Verringerung der Magen-Darm-Bewegung. Mitarbeiter reagieren angespannt, sind leicht zu verärgern und nervös. Das führt zu verminderter Konzentration und Aufmerksamkeit und somit zu erhöhter Fehlerhäufigkeit sowie gestörter Kommunikation. Langfristig sind gravierende gesundheitliche Einschränkungen für Herz-Kreislauf- und Verdauungssystem zu befürchten.

Akustische Eigenschaften

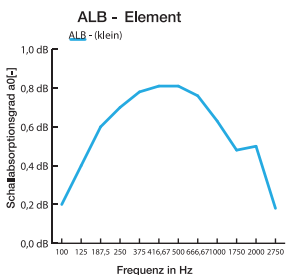

Akustik-Stellwände entfalten ihre Wirkung insbesondere im Frequenzbereich zwischen 200 und 4000 Hz.

Modulsystem

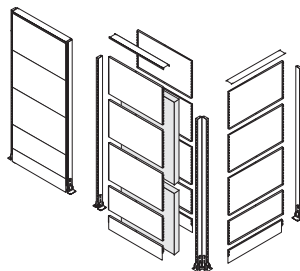

Vielfältiges Zubehör wie Ablageböden, Bildschirmhalter, Kabelkanäle und vieles mehr als Systemkomponenten verfügbar.

Wandaufbau und Wirkungsweise

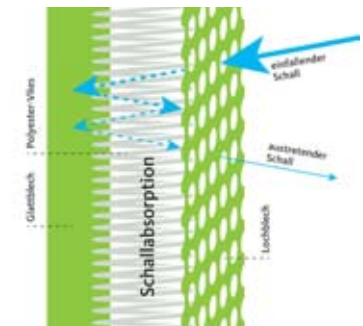

Akustik-Wandblech (ALB), gelocht



Für den Einbau in Richtung der Schallquelle vorgesehen.

Akustik-Wandblech, glatt

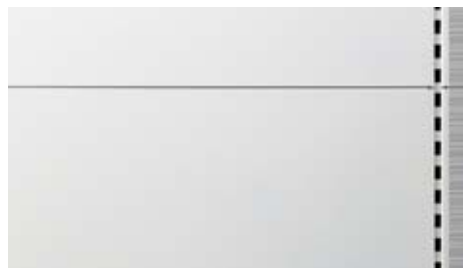

Verhindert die Weiterleitung des Schalls in den Bereich hinter der Akustik-Stellwand.

Abschluss zum Boden



Sockelbleche und -profile sorgen für einwandfreien Abschluss zum Boden und verhindern unerwünschte Schallbrücken.

Akustik-Stellwandsets als Meeting-Point

• Bestehend aus Akustik-Elementen einseitig, rückseitig Glattblech • Fußausladung jeweils 90 mm • 1 Seite 2 x 1250 mm + 1 x 1000 mm, 1 Seite 3 x 1000 mm • Tisch L x B 2500 x 1070 mm, Oberfläche Hartlaminat (optional auch mit 5 Steckdosen auf Anfrage lieferbar) • RAL 7037 staubgrau

B x T mm	Höhe ca. mm	Art.-Nr.	Euro/Set
3630 x 3130	2000	E 640 9203 B	5.499,-
3630 x 3130	2500	E 640 9204 B	6.449,-
3630 x 3130	3000	E 640 9205 B	7.099,-



Akustik-Stellwandsets als Raumlösung

• Bestehend aus Akustik-Elementen einseitig, rückseitig Glattblech • 1 Seite 1 x 1000 mm, 2 Seiten je 3 x 1000 mm, 1 Seite 1 x 1000 mm + 2 x 1250 mm • Fußausladung jeweils 90 mm • RAL 7037 staubgrau

B x T mm	Höhe ca. mm	Art.-Nr.	Euro/Set
3760 x 3260	2000	E 647 9686 B	6.199,-
3760 x 3260	2500	E 647 9687 B	7.549,-
3760 x 3260	3000	E 647 9688 B	8.529,-



Akustik-Stellwandset als U-Form

• Bestehend aus Akustik-Elementen einseitig, rückseitig Glattblech • 2 Seiten je 2 x 1000 mm, 1 Seite 3 x 1000 mm mit Glaselementen • 3 feste Glaselemente • Fußausladung jeweils 90 mm • RAL 7037 staubgrau

B x T mm	Höhe ca. mm	Art.-Nr.	Euro/Set
3260 x 2130	2500	E 640 9209 B	7.829,-



Hallenbüro mit Farbakzent RAL 3000 feuerrot, Raumlösungen innen immer RAL 9010 reinweiß

Sanitärcontainer

Isolierter Sanitärraum bis 6 m²

- Konstruktion mit ortsgebundener, geprüfter Statik • Dachentwässerung erfolgt über längslaufende Regenrinnen • Dacheindeckung als harte Bedachung gegen Flugfeuer und strahlende Wärme nach DIN 4102 Teil 7

Technische Daten

Material: Wände und Dach außen, Trapezblech verzinkt • Wände und Dach innen, liniertes verzinktes Blech • Beschichtung innen und außen in RAL 9002 grauweiß • Seitenwände und Dach bestehend aus PIR Hochleistungsdämmpaneelen

Einsatzort: Innen- und Außenbereich

Belastungsangaben

Max. Dachlast (Schneelast): 220 kg/m²

• **Bodenbelastung:** 500 kg/m²

• **Windlastzone:** 2 Binnenland, 0,59 kN/m²

Erdbebenlasten: Erdbebenzone 3, Bedeutungskategorie 2

• **Wärmedämmung Dach:** U = 0,49 W/(m²K), 26 dB

• **Wärmedämmung Wand:** U = 0,47 W/(m²K), 26 dB

• **Wärmedämmung Boden:** U = 0,34 W/(m²K)



i

Die Anlieferung erfolgt komplett montiert!

Anlieferung: Mit LKW/Kran

Entladung: Erfolgt durch Kundenseite (Stapler)

(Bitte stellen Sie sicher, dass genug Platz zum Entladen vorhanden ist)

Gegen Aufpreis übernehmen wir die Entladung gerne für Sie

Entladung

Aufpreis für Entladung je Hub	Art.-Nr.	Euro
	E 810 020 B	138,-



1



2



3

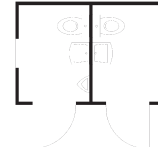
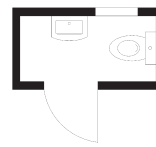

Ausführung	1	2	3
Außenmaße B x T x H mm	2100 x 1140 x 2500	3050 x 2170 x 2500	3050 x 2170 x 2500
Innenmaße B x T x H mm	1890 x 850 x 2200	2800 x 1890 x 2200	2800 x 1890 x 2200
Art.-Nr.	E 642 2326 B	E 642 2327 B	E 642 2328 B
Euro	7.491,-	14.421,-	13.480,-
Außenwandlackierung in (Standardfarben*)	E 642 2329 B	E 642 2330 B	E 642 2330 B
Aufpreis/Euro	596,-	779,-	779,-
Dachoberflächenlackierung, Farbton der Außenwandlackierung	E 642 2331 B	E 642 2332 B	E 642 2332 B
Euro	96,-	135,-	135,-

*RAL 1003 signalgelb, RAL 3000 feuerrot, RAL 5010 enzianblau, RAL 6010 grasgrün, RAL 7035 lichtgrau.
Bitte geben Sie bei Bestellung Ihre gewünschte Außenwandlackierung an! Sonderfarben auf Anfrage!

Grundausrüstung

1,3 1 Außentür, doppelwandig, isoliert, B 811 mm, H 1986 mm (lichtes Türmaß) / **2** 2 Außentüren, doppelwandig, isoliert, B 811 mm, H 1986 mm (lichtes Türmaß)

1 1 Sanitär Kunststoff-Kippfenster (einflügelig), B 695 mm, H 595 mm / **2,3** 2 Sanitär Kunststoff-Kippfenster (einflügelig), B 695 mm, H 595 mm

1,3 1 Lichtschalter, 1 Schukosteckdose, 1 Schukosteckdose für Heizung, 1 LED Feuchtraumleuchte (24 W, IP 65, A+, Farbtemperatur 4000 K, Lichtstrom 3600 lm), 1 Sicherungskasten mit FI- und LS-Schalter 16 A

2 2 Lichtschalter, 2 Schukosteckdosen für Heizung, 2 LED Feuchtraumleuchten (24 W, IP 65, A+, Farbtemperatur 4000 K, Lichtstrom 3600 lm, Zuleitung zur Lampe und Steckdosen Aufputz verlegt, 1 Sicherungskasten mit FI- und LS-Schalter 16 A

1 1 Handwaschbecken (Kaltwasser), 1 Tiefspül-WC mit Spülkasten, 1 Urinal, 1 WC-Papierhalter, 1 Kleiderhaken, 1 Spiegel, 1 Ablage, 1 Handtuchhaken

2 2 Handwaschbecken (Kaltwasser), 2 Tiefspül-WCs (Wandmontage), 1 Urinal, 2 WC-Papierhalter, 2 Kleiderhaken, 2 Spiegel, 2 Ablagen, 2 Handtuchhaken

3 1 Duschkabine mit Duschvorhang, 1 Mischbatterie, 1 Brausegarnitur, 1 Handwaschbecken (Kaltwasser), 1 WC-Kabine, 1 Tiefspül-WC mit Spülkasten, 1 Urinal, 1 WC-Papierhalter, 1 Kleiderhaken, 1 Spiegel, 1 Ablage, 1 Handtuchhaken

Zubehör

Ausführung	Art.-Nr.	Euro
Elektor-Untertischspeicher, 5 Liter für Handwaschbecken	E 642 2333 B	451,-
Durchlauferhitzer, Nennleistung 18 kW, Temperatureinstellung 30-60 Grad, inkl. Einbau, Farbe weiß	E 642 2334 B	1.005,-
Durchlauferhitzer, Nennleistung 27 kW, Temperatureinstellung 30-60 Grad, inkl. Einbau, Farbe weiß	E 642 2335 B	1.005,-
Druckminderventil, für den Einsatz eines Warmwasserspeichers	E 642 2336 B	199,-
Überspannungsschutzableiter, für Festanschluss 400 V/16 A, in Verbindung mit Sicherungskasten	E 642 2337 B	304,-
Deckenpräsenzmelder, anstatt Lichtschalter, IP 55, Erfassungswinkel 360 Grad, Farbe weiß	E 642 2338 B	304,-
Elektro-Wandheizer, Leistung 2 kW, LC-Display, Einstellbereich 5-30 Grad, Wochentimer	E 642 2339 B	339,-



Mehrzweckboxen

• Doppelwandige Tür mit Sicherheitsschloss und Drückergarnitur • Leicht zu reinigen durch abwaschbare Innenverkleidung und strapazierfähigen Bodenbelag • Kippfenster für natürlichen Lichteinfall und Belüftung • Sicherungskasten notwendig für die Ausführung von mehreren getrennten Stromkreisen, wie z. B. zusätzliche Steckdosen, zusätzliche elektrische Heizung/Kühlung/ Lüftung und sonstiger Verbraucher

Technische Daten

Material: Dach und Wände aus sendzimirverzinkten Trapezblechen (Gegen Mehrpreis zusätzlich lackiert)
Holzwerkstoffplatte, melaminharzbeschichtet, weißgrau
PVC Bodenbelag 1,5 mm, Strapazierfähig, imprägnierte wasserfeste Spanplatte 22 mm, Holzunterzug

Einsatzort: Innen- und Außenbereich

Belastungsangaben

- **Schneelast auf Dach:** max. 1,00 kN/m²
- **Verkehrslast auf Boden:** max. 2,50 kN/m²
- **Die Box ist gegen auftretende Windlasten zu sichern**



i

Die Anlieferung erfolgt komplett montiert!

Anlieferung: Mit LKW

Entladung: Erfolgt durch Kundenseite (Stapler)

Gegen Aufpreis übernehmen wir die Entladung gerne für Sie

Kranaufhängung

- Für den Leertransport

Aufpreis für	Art.-Nr.	Euro
Kranaufhängung	E 810 975 B	249,-

Entladung

Aufpreis für	Art.-Nr.	Euro
Entladung je Hub	E 810 020 B	138,-

1



2



3

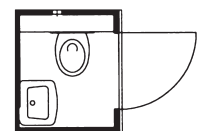
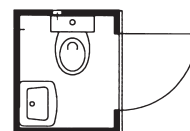

Ausführung	1 ohne Einrichtung	2 wie Ausführung 1, zus. mit Schiebefenster, Schreibablage und Stahlrohrstuhl	3 wie Ausführung 1, mit Waschbecken und Tiefspülklosett	ohne Abb. wie Ausführung 2, zus. mit 160 l- Frischwassertank
Außenmaße B x T x H mm	1400 x 1250 x 2425	1400 x 1250 x 2425	1400 x 1250 x 2425	1400 x 1250 x 2425
Innenmaße B x T x H mm	1300 x 1050 x 2300	1300 x 1050 x 2300	1300 x 1050 x 2300	1300 x 1050 x 2300
verzinkt	E 829 795 B	E 829 796 B	E 829 797 B	E 829 798 B
Euro	2.280,-	2.825,-	2.756,-	3.845,-
Außenwandlackierung (Standardfarben*)	E 829 799 B	E 829 799 B	E 829 799 B	E 829 799 B
Aufpreis/Euro	433,-	433,-	433,-	433,-
Dachoberflächenlackierung, Farbton der Außenwandlackierung	E 640 8430 B	E 640 8430 B	E 640 8430 B	E 640 8430 B
Aufpreis/Euro	109,-	109,-	109,-	109,-

*RAL 1003 signalgelb, RAL 3000 feuerrot, RAL 5010 enzianblau, RAL 6010 grasgrün, RAL 7035 lichtgrau, RAL 9002 grauweiß
Bitte geben Sie bei Bestellung Ihre gewünschte Außenwandlackierung an! Sonderfarben erhalten Sie bei uns auf Anfrage!

Zubehör	Art.-Nr.	Euro
Aluminium-Schiebefenster Sicherheitsglas 733 x 805 mm, mit Schlagladen, nach unten klappbar, Einbauseite bei Bestellung angeben	E 829 785 B	560,-
Türausschnitt mit Glasfüllung Sicherheitsglas, ca. 500 x 1500 mm, Türeinstbau nur in 1400 mm-Seite möglich	E 829 786 B	399,-
Zweipunkt-Kranaufhängung für einfachen Ortswechsel	E 828 969 B	118,-
Festanschluss über Abzweigdose auf der Außenwand, bestehend aus: - 1 x Ein-/Ausschalter UP, - 1 x Schuko-Steckdose UP 16 A, - 1 x LED Feuchtraum-Rohrleuchte (Energieeffizienzklasse A+, Schutzart IP65, Lampenleistung 10 W, Länge 600 mm), Ausführung bei Toilettenbox mindestens IP 44	E 647 9068 B	329,-
Sicherungskasten IP 44, für Festanschluss 230 V/16 A, einphasiger Anschluss bis ca. 5,5 kW bestehend aus: - Fehlerstromschutzschalter (FI) 2-polig, 25A/0,03 A, - Leistungsschutzschalter LS 10 A und 16 A, - Stromanschluss vorbereitet für den kundenseitigen Festanschluss	E 647 9069 B	365,-
Sicherungskasten IP 44, mit CEE-Anbaugerätestecker, 230 V/16 A, für Leistungen bis 3,5 kW, bestehend aus: - Fehlerstromschutzschalter (FI) 2-polig, 25A/0,03 A, - Leistungsschutzschalter LS 10 A und 16 A, - Stromanschluss über CEE-Anbaugerätestecker, - Montage des CEE-Anbaugerätesteckers im Umkreis von 1,5 m vom Sicherungskasten möglich	E 647 9070 B	545,-
Frostwächter mit Thermostat, Leistung 500 W	E 829 790 B	186,-
Elektro-Wandheizer mit Thermostat, Leistung 2000 W	E 829 791 B	611,-
Fäkalien- und Abwassertank für Toilettenboxen, Volumen 400 l, Abmessung B x T x H 1500 x 1500 x 180 mm	E 829 792 B	2.336,-

Die vorgelagerten Fehler- und Überspannungsschutzeinrichtungen müssen nach geltender Norm errichtet sein. Überspannungsschutz-Ableiter passend zum Elektroinstallationspaket.



Bei Bestellung von Zubehör ohne Hauptartikel können zusätzliche Versandkosten entstehen.

Material-Lagerboxen

- Die Materialboxen für den kleinen Raumbedarf • Rundum geschützt und diebstahlsicher verschließbar • Bei Bedarf lassen sich die Dächer bei Modell 1 und hochstellen • Einfaches Öffnen und Schließen der Dächer durch zwei Gasdruckfedern • Wahlweise mit stabilem Boden aus Sperrholz oder ohne Fußboden zum leichten ebenerdigen Befahren

Technische Daten

Material: Dach, Wände und Tür aus sendzimirverzinktem Trapezblech
(Gegen Mehrpreis zusätzlich lackiert), Fußbodenrahmen verzinkt

Einsatzort: Innen- und Außenbereich

Belastungsangaben

- Die Lagerboxen sind gegen auftretende Windlasten zu sichern



1 Ausführung ohne Fußboden



2 Ausführung ohne Fußboden



3 Ausführung mit Fußboden

i

Die Anlieferung erfolgt komplett montiert!

Anlieferung: Mit LKW

Entladung: Erfolgt durch Kundenseite (Stapler)

Gegen Aufpreis übernehmen wir die Entladung gerne für Sie

Entladung

Aufpreis für	Art.-Nr.	Euro
Entladung je Hub	E 810 020 B	138,-

Kranaufhängung

- Für den Leertransport

Aufpreis für	Art.-Nr.	Euro
Kranaufhängung	E 828 969 B	118,-

Abb.	1	2	3
Außenmaße B x T x H mm	1420 x 1080 x 1470	1420 x 1490 x 1470	1420 x 1490 x 2195
Innenmaße B x T x H mm	1290 x 855 x 1300	1290 x 1250 x 1300	1290 x 1250 x 2000
Türöffnung B x H mm	1270 x 1250	1270 x 1250	1270 x 1890
Mögliche Fachebenen	1	1	2
verzinkt, ohne Fußboden	E 828 960 B 1.674,-	E 828 961 B 1.917,-	E 828 962 B 2.227,-
verzinkt, mit Holzfußboden	E 828 975 B 1.674,-	E 828 976 B 1.931,-	E 828 977 B 2.227,-
Außenwandlackierung in Standardfarben*	E 828 966 B	E 828 967 B	E 828 968 B
Aufpreis/Euro	455,-	470,-	379,-
Zubehör			
Holz-Facheben, B x T x H 1200 x 800 x 22 mm	E 828 970 B	E 828 970 B	E 828 970 B
Aufpreis/Euro	227,-	227,-	227,-

*RAL 1003 signalgelb, RAL 3000 feuerrot, RAL 5010 enzianblau, RAL 6010 grasgrün, RAL 7035 lichtgrau, RAL 9002 grauweiß
Bitte geben Sie bei Bestellung Ihre gewünschte Außenwandlackierung an!
Sonderfarben erhalten Sie bei uns auf Anfrage!



Material-Rollladencontainer

• Als Materiallager und zur Mülltonnenunterbringung (geeignet für 3 Stück 120/240 l Mülltonnen) • Platzsparend durch ALU-Rollladen • Optimal einsetzbar, wo die Platzverhältnisse eingeschränkt sind, da der Schwenkbereich der Türen entfällt • Durch vielfältige Ausstattungsmöglichkeiten und eine breite Zubehörpalette lässt sich die Rollladenbox optimal an Ihre individuellen Anforderungen und an den Einsatzzweck anpassen • Der Einbau der Rollladen erfolgt in den 2-Meter-Seiten • Optionales Elektroinstallationspaket nach VDE bestehend aus 1 LED- Ovaleuchte (9 W, IP 44, Energieeffizienzklasse A+, Farbtemperatur 4000 K, Lichtstrom 900 lm), 1 Ein-/Ausschalter (IP 44), Anschluss über Abzweigdose, 1 Schuko-Steckdose mit Deckel (IP 44) und Anschluss für Potentialausgleich • Sicherungskasten bei Verwendung mehrerer Stromkreise empfohlen • CE-Kennzeichnung mit Leistungserklärung für Standsicherheitsnachweis nach Eurocode 3

Technische Daten

Container: sendzimirverzinktes Trapezblech (gegen Mehrpreis zusätzlich lackiert)

Fußboden: stabiler Holzrahmen mit querliegenden Unterzügen, Nut- und Federhobeldehlen

Dach: mit integrierter Regenrinne

Rollladen: aus Aluminium auf Federwelle, Minilamellen, Rollladenöffnung Höhe 1800 mm mit Sicherheitsschloss

Einsatzort: Innen- und Außenbereich

Belastungsangaben

- **Windlast:** max. 0,59 kN/m² • **Schneelast:** max. 2,20 kN/m²
- **Windlastzone:** 2 - Binnenland • **Alle Windzonen sind möglich**
- **Erdbebenlasten:** Erdbebenzonen 3, Bedeutungskategorie II
- **Standortbezogener Standsicherheitsnachweis**



i

Die Anlieferung erfolgt komplett montiert!

Anlieferung: Mit LKW

Entladung: Erfolgt durch Kundenseite (Stapler)

Gegen Mehrpreis übernehmen wir die Entladung gerne für Sie!

Entladung

Aufpreis für	Art.-Nr.	Euro
Entladung je Hub	E 810 020 B	138,-

Kranaufhängung

- Anschraubbar, für den Leertransport
- Für Container B x T 2100 x 1140 und 2100 x 2170 mm

Aufpreis für	Art.-Nr.	Euro
Kranaufhängung	E 810 392 B	108,-



Außenmaße B x T x H mm	2100 x 1140 x 2320	2100 x 2170 x 2320	3050 x 2170 x 2320
Innenmaße B x T x H mm	2000 x 970 x 2000	2000 x 2000 x 2000	2920 x 2000 x 2000
Art.-Nr.	E 825 080 B	E 825 081 B	E 825 082 B
Euro	3.063,-	3.626,-	4.113,-
Außenwandlackierung in Standardfarben*	E 825 085 B	E 825 086 B	E 825 087 B
Aufpreis Euro	766,-	1.004,-	1.122,-
Zubehör			
Lagerregal, B x T x H 2000 x 500 x 2000 mm, 2 Säulen, 6 Kragarme, 3 Holzböden	E 829 643 B	E 829 643 B	E 829 643 B
Aufpreis Euro	459,-	459,-	459,-
Elektroinstallationspaket mit LED-Ovaleuchte	E 640 8427 B	E 640 8427 B	E 640 8427 B
Aufpreis Euro	536,-	536,-	536,-
Sicherungskasten IP 44, für Festanschluss 230 V/16 A, einphasiger Anschluss bis ca. 5,5 kW bestehend aus: - Fehlerstromschutzschalter (FI) 2-polig, 25A/0,03 A, - Leistungsschutzschalter LS 10 A und 16 A, - Stromanschluss vorbereitet für den kundenseitigen Festanschluss	E 647 9069 B	E 647 9069 B	E 647 9069 B
Aufpreis Euro	365,-	365,-	365,-

*RAL 1003 signalgelb, RAL 3000 feuerrot, RAL 5010 enzianblau, RAL 6010 grasgrün, RAL 7035 lichtgrau, RAL 9002 grauweiß

Bitte geben Sie bei Bestellung Ihre gewünschte Außenwandlackierung an! Die Außenwandlackierung beinhaltet keine Dachlackierung - auf Anfrage erhältlich.

Vorgelagerte Fehler- und Überspannungsschutzeinrichtungen müssen nach geltender Norm errichtet sein.



Bei Bestellung von Zubehör ohne Hauptartikel können zusätzliche Versandkosten entstehen.





Die Verfügbarkeit einer Leistungserklärung (DOP), inklusive CE-Kennzeichnung ist maßgeblicher Bestandteil der Bauproduktenverordnung (BauPVO). Material-, Lagercontainer (Schnellbaucontainer) fallen unter diese Verordnung. Sie erhalten die Dokumente bei Anlieferung ausgehändigt.

Technische Daten

- **Material:** Stahlblech, verzinkt (Gegen Mehrpreis zusätzlich lackiert)
- **Einsatzort:** Innen- und Außenbereich

Belastungsangaben

- **Windlast:** 0,59 kN/m² • **Windlastzone:** 2 - Binnenland • **Alle Windzonen sind möglich** • **Schneelast:** 2,2 kN/m² bei Einzelmodulen • **Schneelast:** 1,1 kN/m² bei Containerkombinationen • **Erdbebenlasten:** Erdbebenzone 3, Bedeutungskategorie 3 • **Standortbezogener Standsicherheitsnachweis**

Lieferbare Ausführungen

- Türen wahlweise in kurzer oder langer Seite
- Einbau von mehreren Türen
- Isolierte Ausführung
- Auch ohne Fußboden lieferbar
- Zwischenwand im Container
- Die Türe ist standardmäßig DIN rechts in der Breitseite (A) montiert - auf Wunsch und ohne Mehrpreis kann diese auch in die kurze Seite (C/D) montiert werden



Einteilige Ausführung



Außenmaße B x T x H mm	2100 x 1140 x 2150	2100 x 2170 x 2150	3050 x 2170 x 2150	4050 x 2170 x 2150	5080 x 2170 x 2150	6080 x 2170 x 2150
Innenmaße B x T x H mm	2000 x 970 x 2000	2000 x 2000 x 2000	2920 x 2000 x 2000	3970 x 2000 x 2000	5000 x 2000 x 2000	5940 x 2000 x 2000
verzinkt, zerlegt ohne Boden	E 829 670 B Euro 1.802,-	E 829 671 B Euro 1.944,-	E 829 672 B Euro 2.305,-	E 829 673 B Euro 2.735,-	E 829 674 B Euro 3.527,-	E 829 675 B Euro 3.962,-
verzinkt, zerlegt mit Holzfußboden	E 811 560 B Euro 1.659,-	E 811 565 B Euro 1.989,-	E 811 570 B Euro 2.376,-	E 811 575 B Euro 2.823,-	E 811 580 B Euro 3.498,-	E 811 585 B Euro 4.033,-
verzinkt, montiert mit Holzfußboden	E 811 610 B Euro 1.899,-	E 811 611 B Euro 2.337,-	E 811 612 B Euro 2.760,-	E 811 613 B Euro 3.226,-	E 811 614 B Euro 4.051,-	E 811 615 B Euro 4.661,-
Außenwandlackierung*, montiert mit Holzfußboden	E 811 620 B Euro 2.352,-	E 811 621 B Euro 2.869,-	E 811 622 B Euro 3.349,-	E 811 623 B Euro 3.850,-	E 811 624 B Euro 4.857,-	E 811 625 B Euro 5.497,-
Dachoberflächenlackierung, Farbton der Außenwandlackierung	E 640 8430 B Euro 109,-	E 640 8431 B Euro 129,-	E 640 8432 B Euro 160,-	E 640 8433 B Euro 190,-	E 640 8434 B Euro 224,-	E 640 8435 B Euro 261,-
Zubehör						
Vliesbeschichtung	E 829 630 B Aufpreis/Euro 173,-	E 829 631 B Aufpreis/Euro 184,-	E 829 632 B Aufpreis/Euro 284,-	E 829 633 B Aufpreis/Euro 370,-	E 829 634 B Aufpreis/Euro 590,-	E 829 635 B Aufpreis/Euro 627,-
Elektroinstallationspaket mit LED-Wandleuchte	E 640 8427 B Aufpreis/Euro 536,-	E 640 8427 B Aufpreis/Euro 536,-	E 640 8427 B Aufpreis/Euro 536,-	E 640 8427 B Aufpreis/Euro 536,-	E 640 8427 B Aufpreis/Euro 536,-	E 640 8427 B Aufpreis/Euro 536,-
Sicherungskasten IP 44, für Festanschluss 230 V/16 A, einphasiger Anschluss bis ca. 5,5 kW bestehend aus: - Fehlerstromschutzschalter (FI) 2-polig, 25A/0,03 A, - Leistungsschutzschalter LS 10 A und 16 A, - Stromanschluss vorbereitet für den kundenseitigen Festanschluss	E 647 9069 B Aufpreis/Euro 365,-	E 647 9069 B Aufpreis/Euro 365,-	E 647 9069 B Aufpreis/Euro 365,-	E 647 9069 B Aufpreis/Euro 365,-	E 647 9069 B Aufpreis/Euro 365,-	E 647 9069 B Aufpreis/Euro 365,-
Dachschutzgitter, verhindert weitestgehend Verstopfen der Regenrinne	E 640 8436 B Aufpreis/Euro 383,-	E 640 8437 B Aufpreis/Euro 737,-	E 640 8438 B Aufpreis/Euro 810,-	E 640 8439 B Aufpreis/Euro 1.178,-	E 640 8440 B Aufpreis/Euro 1.547,-	E 640 8441 B Aufpreis/Euro 1.620,-
Kranverladevorrichtung mit 2 Unterzügen + 4 Zugstangen mit Kranösen (zum Versetzen im beladenen Zustand)	E 811 588 B** Aufpreis/Euro 446,-	E 811 589 B*** Aufpreis/Euro 446,-	E 811 596 B**** Aufpreis/Euro 446,-	E 811 596 B**** Aufpreis/Euro 446,-	E 811 596 B**** Aufpreis/Euro 446,-	E 811 596 B**** Aufpreis/Euro 446,-

*RAL 1003 signalgelb, RAL 3000 feuerrot, RAL 5010 enzianblau, RAL 6010 grasgrün, RAL 7035 lichtgrau, RAL 9002 grauweiß

Bitte geben Sie bei Bestellung Ihre gewünschte Außenwandlackierung an! Die vorgelagerten Fehler- und Überspannungsschutzeinrichtungen müssen nach geltender Norm errichtet sein.

Gesamtlast bis 1150 kg, *Gesamtlast bis 2300 kg, ****Gesamtlast bis 3000 kg

Materialcontainer mit Flügeltüren

- Hoher Korrosionsschutz • Durchdachtes System für Lagerräume von 2 m² bis 32 m², problemlos auf allen ebenen Flächen montierbar
- Jederzeit ortsversetzbar • Vielfältig einsetzbar durch große Zubehörpalette • Werkzeuglose Gerätehalter-Bestückung (eingehangen oder eingesteckt) • Optionales Elektroinstallationspaket nach VDE bestehend aus 1 LED-Wandleuchte (IP 44), 1 Ein-/Ausschalter (IP 44), Anschluss über Abzweigdose, 1 Schuko-Steckdose mit Deckel (IP 44) und Anschluss für Potentialausgleich • Sicherungskasten bei Verwendung mehrerer Stromkreise empfohlen • CE-Kennzeichnung mit Leistungserklärung für Standsicherheitsnachweis nach Eurocode 3



i

Anlieferung: Mit LKW

Entladung: Erfolgt durch Kundenseite (Stapler)

Gegen Aufpreis übernehmen wir die Entladung gerne für Sie

Kranauflüftung

- Anschraubar, für den Leertransport

Aufpreis für	Art.-Nr.	Euro
Kranauflüftung	E 812 736 B	166,-

Staplertaschen

- Für den Leertransport bzw. den Transport im beladenen Zustand mit einem Gesamtgewicht von max. 3000 kg
- Nicht für Größe B x T x H 2100 x 1140 x 2150 mm
- **VE 2 Stück**

Ausführung	Art.-Nr.	Euro/VE
Staplertaschen	E 829 636 B	417,-

Entladung

Aufpreis für	Art.-Nr.	Euro
Entladung je Hub	E 810 020 B	138,-





i

Die Anlieferung erfolgt zerlegt, als Bausatz oder vormontiert in zwei/drei Einheiten!

Anlieferung: Mit LKW/Kran

Entladung: Erfolgt durch Kundenseite (bitte stellen Sie sicher, dass genug Platz zum Entladen vorhanden ist)

Gegen Aufpreis übernehmen wir das Entladen gerne für Sie

Endmontage: Auf Anfrage übernehmen wir ebenfalls die schlüsselfertige Endmontage der zwei/drei vormontierten Einheiten, einschließlich Entladung mit Bordkran vor Ort

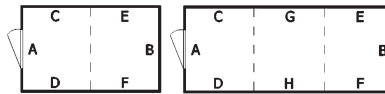

Zwei-/Dreiteilige Ausführung



Außenmaße B x T x H mm	3050 x 4340 x 2150	4050 x 4340 x 2150	5080 x 4340 x 2150	3050 x 6520 x 2150	4050 x 6520 x 2150	5080 x 6520 x 2150
Innenmaße B x T x H mm	2920 x 4200 x 2000	3970 x 4200 x 2000	5000 x 4200 x 2000	2920 x 6350 x 2000	3970 x 6350 x 2000	5000 x 6350 x 2000
verzinkt, zerlegt ohne Boden	E 829 650 B 4.603,-	E 829 651 B 5.899,-	E 829 652 B 6.677,-	E 829 653 B 6.184,-	E 829 654 B 7.333,-	E 829 655 B 9.343,-
verzinkt, zerlegt mit Holzfußboden	E 811 600 B 4.862,-	E 811 601 B 6.230,-	E 811 602 B 7.263,-	E 811 603 B 6.657,-	E 811 604 B 8.095,-	E 811 605 B 10.349,-
verzinkt, vormontiert mit Holzfußboden	E 811 630 B 5.670,-	E 811 631 B 7.057,-	E 811 632 B 8.260,-	E 811 633 B 7.779,-	E 811 634 B 9.805,-	E 811 635 B 12.825,-
Außenwandlackierung in Standard RAL-Farbe*, vormontiert mit Holzfußboden	E 811 640 B 6.702,-	E 811 641 B 8.278,-	E 811 642 B 9.538,-	E 811 643 B 9.028,-	E 811 644 B 11.399,-	E 811 645 B 14.558,-
Dachoberflächenlackierung, Farbton der Außenwandlackierung	E 641 0205 B 117,-	E 641 0206 B 160,-	E 641 0207 B 267,-	E 641 0208 B 177,-	E 641 0209 B 252,-	E 641 0210 B 339,-
Zubehör						
Elektroinstallationspaket mit LED-Wandleuchte	E 640 8427 B 536,-	E 640 8427 B 536,-	E 640 8427 B 536,-	E 640 8427 B 536,-	E 640 8427 B 536,-	E 640 8427 B 536,-
Sicherungskasten IP 44, für Festanschluss 230 V/16 A, einphasiger Anschluss bis ca. 5,5 kW bestehend aus: - Fehlerstromschutzschalter (FI) 2-polig, 25A/0,03 A, - Leistungsschutzschalter LS 10 A und 16 A, - Stromanschluss vorbereitet für den kundenseitigen Festanschluss	E 647 9069 B 365,-	E 647 9069 B 365,-	E 647 9069 B 365,-	E 647 9069 B 365,-	E 647 9069 B 365,-	E 647 9069 B 365,-
Lagerregal mit 2 Regalsäulen und 6 Tragarmen aus verzinktem Stahlblech, 3 Holzregalböden B x T 2.000 x 500 mm, 120 kg Traglast je Ebene, höhenverstellbar im Raster von 140 mm	E 829 643 B 459,-	E 829 643 B 459,-	E 829 643 B 459,-	E 829 643 B 459,-	E 829 643 B 459,-	E 829 643 B 459,-
Dachschutzgitter, verhindert weitestgehend Verstopfen der Regenrinne	E 641 0211 B 1.672,-	E 641 0212 B 2.432,-	E 641 0213 B 3.192,-	E 641 0214 B 2.510,-	E 641 0215 B 3.649,-	E 641 0216 B 4.790,-

*RAL 1003 signalgelb, RAL 3000 feuerrot, RAL 5010 enzianblau, RAL 6010 grasgrün, RAL 7035 lichtgrau, RAL 9002 grauweiß.

Bitte geben sie die gewünschte Außenwandlackierung an!

Die vorgelagerten Fehler- und Überspannungsschutzeinrichtungen müssen nach geltender Norm errichtet sein.



Bei Bestellung von Zubehör ohne Hauptartikel können zusätzliche Versandkosten entstehen.

Isolierte Material-Lagercontainer mit Flügeltüren

- Optimal für die kostengünstige Lagerung temperatur- und feuchtigkeitsempfindlicher Produkte
- Die isolierte Außenhaut verhindert Schwitzwasserbildung und gleicht Temperaturschwankungen aus
- So lassen sich Produkte trocken und kondenswasserfrei lagern
- Die solide Konstruktion mit wärmedämmenden Sandwich-Elementen schützt empfindliches Lagergut vor Umwelteinflüssen
- Deckschalen aus brandverzinktem und beschichteten Stahl für hervorragenden Korrosionsschutz und lange Lebensdauer
- Isolierung aus umweltfreundlichem, wassergetriebenen Polyurethanschaum
- Optionales Elektroinstallationspaket bestehend aus LED- Deckenleuchte/n 24 W, (IP65), 1 Ein-/Ausschalter (IP44), Anschluss über Abzweigdose, 1 Schuko-Steckdose mit Deckel (IP44) und Anschluss für Potentialausgleich
- Sicherungskasten bei Verwendung mehrerer Stromkreise empfohlen
- CE-Kennzeichnung mit Leistungserklärung für Standsicherheitsnachweis nach Eurocode 3

Die Verfügbarkeit einer Leistungserklärung (DOP), inklusive CE-Kennzeichnung ist maßgeblicher Bestandteil der Bauproduktenverordnung (BauPVO). Material-, Lagercontainer (Schnellbaucontainer) fallen unter diese Verordnung. Sie erhalten die Dokumente bei Anlieferung ausgehändigt.

Ausgezeichnete Isoliereigenschaften und Wärmedämmung

Wandelemente	U = 0,47 W/(m²K)
Dachelemente	U = 0,47 W/(m²K)
Isolierter Boden	U = 0,34 W/(m²K)

Technische Daten

Material: Stahlblech, verzinkt und beschichtet in RAL 9002 grauweiß (Gegen Mehrpreis zusätzliche Außenwandlackierung möglich)
Wärmedämmung: FCKW- und Faser- frei Polyurethan-Hartschaum (PIR)
Einsatzort: Innen- und Außenbereich

Belastungsangaben

- **Windlastzone:** 2 - Binnenland: 0,59 kN/m²
- **Alle Windzonen sind möglich**
- **Schneelast auf Dach**
- **Einzelcontainer:** 220 kN/m²
- **Kombinationen:** 100 kN/m²
- **Verkehrslast auf Boden:** 500 kN/m²
- **Erdbebenlasten:** Erdbebenzone 3, Bedeutungsklasse II
- **Standortbezogener Standsicherheitsnachweis**

i

Die Anlieferung erfolgt komplett montiert!
Anlieferung: Mit LKW/Kran
Entladung: Erfolgt durch Kundenseite (Stapler/Kran) (bitte stellen Sie sicher, dass genug Platz zum Entladen vorhanden ist) Gegen Aufpreis übernehmen wir die Entladung gerne für Sie

Aufpreis für Entladung je Hub	Art.-Nr.	Euro
	E 810 020 B	138,-

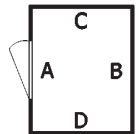

Einteilige Ausführung

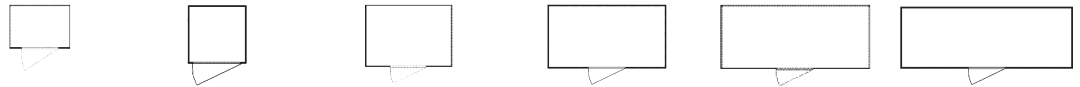

	2100 x 1140 x 2470	2100 x 2170 x 2470	3050 x 2170 x 2470	4050 x 2170 x 2470	5080 x 2170 x 2470	6080 x 2170 x 2470
Außenmaße B x T x H mm mit Holzfußboden	2100 x 1140 x 2500	2100 x 2170 x 2500	3050 x 2170 x 2500	4050 x 2170 x 2500	5080 x 2170 x 2500	6080 x 2170 x 2500
Außenmaße B x T x H mm mit Isolierboden	1950 x 910 x 2200	1950 x 1950 x 2200	2860 x 1950 x 2200	3900 x 1950 x 2200	4860 x 1950 x 2200	5860 x 1950 x 2200
mit Holzfußboden	E 829 680 B	E 829 560 B	E 829 681 B	E 829 561 B	E 829 682 B	E 829 562 B
Euro	4.548,-	5.705,-	6.479,-	7.865,-	9.245,-	11.562,-
mit Isolierboden	E 829 695 B	E 829 563 B	E 829 696 B	E 829 564 B	E 829 697 B	E 829 565 B
Euro	4.939,-	6.484,-	7.567,-	8.642,-	10.023,-	12.961,-
Außenwandlackierung in Standardfarbe*	E 829 705 B	E 829 566 B	E 829 706 B	E 829 567 B	E 829 707 B	E 829 568 B
Aufpreis/Euro	653,-	728,-	833,-	908,-	1.061,-	1.106,-
Dachoberflächenlackierung, Farbton der Außenwandlackierung	E 640 8430 B	E 640 8431 B	E 640 8432 B	E 640 8433 B	E 640 8434 B	E 640 8435 B
Aufpreis/Euro	109,-	129,-	160,-	190,-	224,-	261,-
Zubehör						
Elektroinstallationspaket mit LED-Deckenleuchte	E 640 8445 B	E 640 8445 B	E 640 8445 B	E 640 8445 B	E 640 8445 B	E 640 8445 B
Aufpreis/Euro	751,-	751,-	751,-	751,-	751,-	751,-
Sicherungskasten IP 44, für Festanschluss 230 V/16 A, einphasiger Anschluss bis ca. 5,5 kW bestehend aus: - Fehlerstromschutzschalter (FI) 2-polig, 25A/0,03 A, - Leistungsschutzschalter LS 10 A und 16 A, - Stromanschluss vorbereitet für den kundenseitigen Festanschluss	E 647 9069 B	E 647 9069 B	E 647 9069 B	E 647 9069 B	E 647 9069 B	E 647 9069 B
Aufpreis/Euro	365,-	365,-	365,-	365,-	365,-	365,-
Industrie-Heizlüfter CAT, Inkl. Thermostat - Regelbereich: +5 °C bis +30 °C, Schutzart IP 44, Leistung: 3 kW, Spannung: 230 V, Temperaturerhöhung Durchgangsluft 32 °C, Luftfördevolumen: 280 m³/h, B x T x H 335 x 276 x 255 mm	E 604 2705 B	E 604 2705 B	E 604 2705 B	E 604 2705 B	E 604 2705 B	E 604 2705 B
Aufpreis/Euro	875,-	875,-	875,-	875,-	875,-	875,-

*RAL 1003 signalgelb, RAL 3000 feuerrot, RAL 5010 enzianblau, RAL 6010 grasgrün, RAL 7035 lichtgrau, RAL 9002 grauweiß.

Bitte geben Sie bei Bestellung Ihre gewünschte Außenwandlackierung an! Die vorgelagerten Fehler- und Überspannungsschutzeinrichtungen müssen nach geltender Norm errichtet sein.



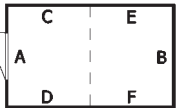

i

Die Anlieferung erfolgt vormontiert in zwei/drei Einheiten!
Anlieferung: Mit LKW/Kran
Entladung: Erfolgt durch Kundenseite (bitte stellen Sie sicher, dass genug Platz zum Entladen vorhanden ist)
 Gegen Aufpreis übernehmen wir das Entladen gerne für Sie
Endmontage: Auf Anfrage übernehmen wir ebenfalls die schlüsselfertige Endmontage der zwei/drei vormontierten Einheiten, einschließlich Entladung mit Bordkran vor Ort

Entladung

Aufpreis für	Art.-Nr.	Euro
Entladung je Hub	E 810 020 B	138,-

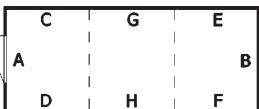

Zwei-/Dreiteilige Ausführung

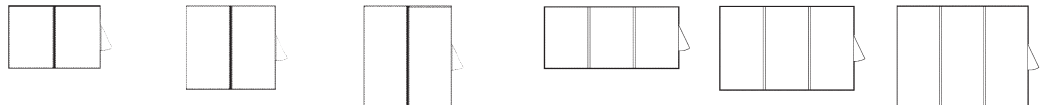

Außenmaße B x T x H mm mit Holzfußboden	3050 x 4340 x 2470	4050 x 4340 x 2470	5080 x 4340 x 2470	3050 x 6520 x 2470	4050 x 6520 x 2470	5080 x 6520 x 2470
Außenmaße B x T x H mm mit Isolierboden	3050 x 4340 x 2500	4050 x 4340 x 2500	5080 x 4340 x 2500	3050 x 6520 x 2500	4050 x 6520 x 2500	5080 x 6520 x 2500
B x T x H innen mm	2860 x 4100 x 2200	3860 x 4100 x 2200	4890 x 4100 x 2200	2860 x 6150 x 2200	3860 x 6150 x 2200	4890 x 6150 x 2200
mit Holzfußboden	E 829 683 B	E 829 684 B	E 829 685 B	E 829 570 B	E 829 571 B	E 829 572 B
Euro	11.875,-	13.416,-	15.879,-	15.752,-	18.944,-	21.845,-
mit Isolierboden	E 829 698 B	E 829 699 B	E 829 700 B	E 829 573 B	E 829 574 B	E 829 575 B
Euro	12.807,-	14.658,-	17.277,-	18.535,-	22.207,-	26.039,-
Außenwandlackierung in Standardfarbe*	E 829 708 B	E 829 709 B	E 829 710 B	E 829 576 B	E 829 577 B	E 829 578 B
Aufpreis/Euro	1.044,-	1.227,-	1.361,-	1.423,-	1.665,-	1.818,-
Zubehör						
Alu-Überfahrbrücke	E 810 336 B	E 810 336 B	E 810 336 B	E 810 336 B	E 810 336 B	E 810 336 B
L x B mm 1500 x 750, Traglast 1000 kg						
Aufpreis/Euro	594,-	594,-	594,-	594,-	594,-	594,-
Elektroinstallationspaket mit 2 bzw. 3 LED Deckenleuchten	E 641 0217 B	E 641 0217 B	E 641 0217 B	E 641 0218 B	E 641 0218 B	E 641 0218 B
Aufpreis/Euro	1.003,-	1.003,-	1.003,-	1.171,-	1.171,-	1.171,-
Sicherungskasten IP 44, für Festanschluss 230 V/16 A, einphasiger Anschluss bis ca. 5,5 kW bestehend aus: - Fehlerstromschutzschalter (FI) 2-polig, 25A/0,03 A, - Leistungsschutzschalter LS 10 A und 16 A, - Stromanschluss vorbereitet für den kundenseitigen Festanschluss	E 647 9069 B	E 647 9069 B	E 647 9069 B	E 647 9069 B	E 647 9069 B	E 647 9069 B
Aufpreis/Euro	365,-	365,-	365,-	365,-	365,-	365,-

*RAL 1003 signalgelb, RAL 3000 feuerrot, RAL 5010 enzianblau, RAL 6010 grasgrün, RAL 7035 lichtgrau, RAL 9002 grauweiß.
 Bitte geben Sie bei Bestellung Ihre gewünschte Lackierung an! Die Außenwandlackierung beinhaltet keine Dachlackierung - auf Anfrage erhältlich.
 Die vorgelagerten Fehler- und Überspannungsschutzeinrichtungen müssen nach geltender Norm errichtet sein.



Bei Bestellung von Zubehör ohne Hauptartikel können zusätzliche Versandkosten entstehen.



Großraum-Lagercontainer mit Flügeltüren

- Wände und Dach aus sendzimirverzinktem Trapezstahlblech • Boden aus komplett verzinkten Stahlprofilen • Optionale Regale ermöglichen die Nutzung der gesamten Raumhöhe und können jederzeit an die individuellen Anforderungen angepasst werden
- Optionales Elektroinstallationspaket nach VDE bestehend aus 1 LED-Ovalleuchte (IP 44), 1 Ein-/Ausschalter (IP 44), Anschluss über Abzweigdose, 1 Schuko-Steckdose mit Deckel (IP 44) und Anschluss für Potentialausgleich • Sicherungskasten bei Verwendung mehrerer Stromkreise empfohlen • CE-Kennzeichnung mit Leistungserklärung für Standsicherheitsnachweis nach Eurocode 3

Vorteile

- Konstruktion mit geprüfter Statik • Dach mit integrierten Regenrinnen • Stabile Fußbodenkonstruktion
- Standard-Türgröße 1800 x 2260 mm

Die Verfügbarkeit einer Leistungserklärung (DOP), inklusive CE-Kennzeichnung ist maßgeblicher Bestandteil der Bauproduktenverordnung (BauPVO). Material-, Lagercontainer (Schnellbaucontainer) fallen unter diese Verordnung.

Sie erhalten die Dokumente bei Anlieferung ausgehändigt.

i

Die Anlieferung erfolgt komplett montiert!
Anlieferung: Mit LKW/Kran
Entladung: Erfolgt durch Kundenseite (Stapler) (bitte stellen Sie sicher, dass genug Platz zum Entladen vorhanden ist)
 Gegen Aufpreis übernehmen wir die Entladung gerne für Sie

Entladung

Aufpreis für	Art.-Nr.	Euro
Entladung je Hub	E 810 020 B	138,-

Extra hoch und extra tief - bis zu 33 % mehr Inhalt!

Technische Daten

Material: Seitenwände und Dach aus sendzimirverzinktem Trapezblech (Gegen Mehrpreis zusätzlich lackiert)

Einsatzort: Innen- und Außenbereich

Belastungsangaben

- **Schneelast:** 2,20 kN/m²
- **Windlast:** 0,59 kN/m²
- **Windlastzone:** 2 - Binnenland
- **Erdbebenlasten:** Erdbebenzonen 3, Bedeutungskategorie II
- **Standortbezogener Standsicherheitsnachweis**

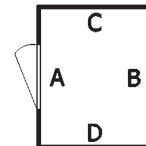

Einteilige Ausführung, montiert

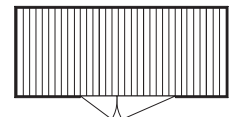
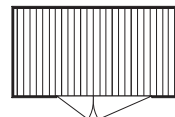
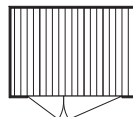

Außenmaße B x T x H mm	3020 x 2540 x 2595	4050 x 2540 x 2595	6020 x 2540 x 2595
Innenmaße B x T x H mm	2920 x 2370 x 2365	3950 x 2370 x 2365	5915 x 2370 x 2365
Gewicht kg	730	850	1140
verzinkt, mit Boden und Flügeltür in Seite A	E 876 854 B	E 876 855 B	E 876 857 B
Euro	6.037,-	6.905,-	9.745,-
verzinkt, mit Boden und Flügeltür in Seite C	E 876 858 B	E 876 859 B	E 876 861 B
Euro	6.340,-	7.203,-	9.817,-
Außenwandlackierung in Standardfarbe*	E 876 870 B	E 876 871 B	E 876 873 B
Aufpreis/Euro	1.229,-	1.218,-	1.487,-
Dachoberflächenlackierung, Farbton der Außenwandlackierung	E 641 0201 B	E 641 0202 B	E 641 0203 B
Aufpreis/Euro	136,-	143,-	352,-
Zubehör			
Lagerregal, B x T 2000 x 500 mm, 2 Säulen, 6 Kragarme, 3 Holzböden	E 876 887 B	E 876 887 B	E 876 887 B
Aufpreis/Euro	340,-	340,-	340,-
Elektroinstallationspaket nach VDE	E 640 8427 B	E 640 8427 B	E 640 8427 B
Aufpreis/Euro	536,-	536,-	536,-
Sicherungskasten IP 44, für Festanschluss 230 V/16 A, einphasiger Anschluss bis ca. 5,5 kW bestehend aus: - Fehlerstromschutzschalter (FI) 2-polig, 25A/0,03 A, - Leistungsschutzschalter LS 10 A und 16 A, - Stromanschluss vorbereitet für den kundenseitigen Festanschluss	E 647 9069 B	E 647 9069 B	E 647 9069 B
Aufpreis/Euro	365,-	365,-	365,-

*RAL 1003 signalgelb, RAL 3000 feuerrot, RAL 5010 enzianblau, RAL 6010 grasgrün, RAL 7035 lichtgrau, RAL 9002 grauweiß.

Bitte geben Sie bei Bestellung Ihre gewünschte Außenwandlackierung an! Die vorgelagerten Fehler- und Überspannungsschutzeinrichtungen müssen nach geltender Norm errichtet sein.



Material- und Lagercontainer Einzelkomponenten und Zubehör

Achtung!
Bei Einzelbestellungen von Zubehör entstehen zusätzliche Versandkosten!

Für isolierte und nicht isolierte Container

Alu-Überfahrbrücke

- Aus 5/6,5 mm Aluminium-Tränenblech mit Tränenprofil
- Zusätzliche Verstärkung durch Profile • Traglast 1000 kg

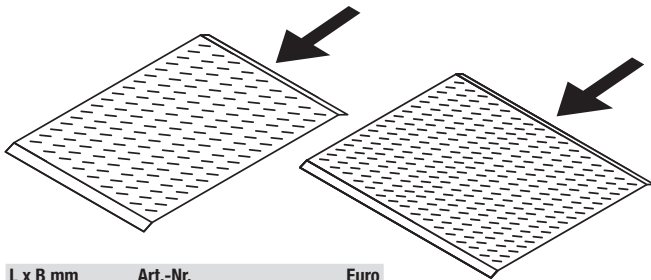

L x B mm	Art.-Nr.	Euro
1500 x 750	E 810 336 B	594,-
750 x 1500	E 810 339 B	594,-
1500 x 1200	E 642 2340 B	920,-
1200 x 1500	E 642 2341 B	920,-

Für isolierte Container

Elektrowandheizer

- Zur temporären Beheizung der Lagercontainer

Art.-Nr.	Watt	Euro
E 829 735 B	2000	344,-

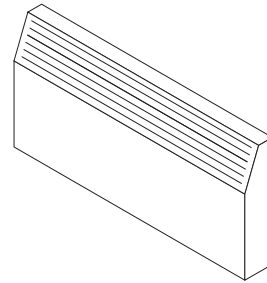

Industrie-Heizlüfter

- Kompakter und geräuscharmer Heizlüfter für den ortsfesten Gebrauch

Art.-Nr.	Watt	Euro
E 604 2705 B	3000	875,-



Für nicht isolierte Container

Lagerregale

Bestehend aus: 2 Regalsäulen, 6 Kragarmen, 3 Holz-Regalböden • Passend zu Material-containern mit **max. Innenhöhe 2000 mm**

B x T mm	Art.-Nr.	Euro
1000 x 500	E 829 642 B	265,-
2000 x 500	E 829 643 B	459,-

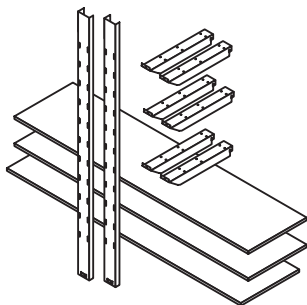

Aluminium-Schiebefenster

- Sicherheitsglas, B x H 733 x 805 mm, nach unten klappbare Schlagladen

Art.-Nr.	Euro
E 829 785 B	560,-

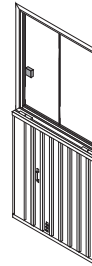

Lagerregale

Bestehend aus: 2 Regalsäulen, 6 Kragarmen, 3 Holz-Regalböden • Passend zu Material-containern mit **max. Innenhöhe 2360 mm** (Ausführung XL und XXL)

B x T mm	Art.-Nr.	Euro
1000 x 500	E 876 886 B	272,-
2000 x 500	E 876 887 B	340,-

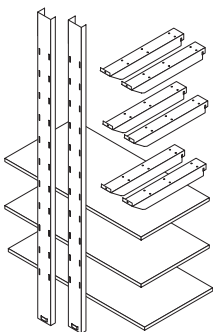

Gerätehalter

- Zur Lagerung von Stielgeräten
- Ohne Werkzeug montierbar

Art.-Nr.	Euro
E 811 597 B	157,-

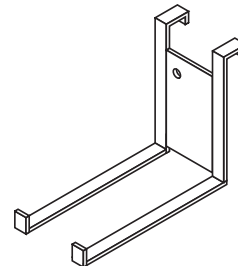

Kabelaufhängungen

- Kabel- und Schlauchaufhängung, schwere Ausführung verzinkt
- Ohne Werkzeug montierbar

Art.-Nr.	Euro
E 811 598 B	141,-

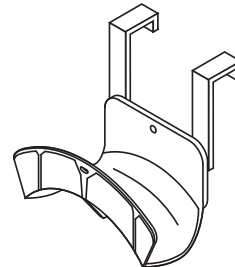

Geräteleisten

- Für 10 Stielgeräte, sicherer Halt auch während des Transportes

Art.-Nr.	Euro
E 811 591 B	267,-

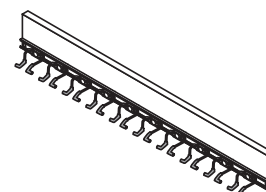

1.4 1 Lager > 1.4 Kleinteilelagerung Sichtlagerkastensysteme

Sichtlagerkästen - PROFI

• Multifunktions-Sichtlagerkästen für härteste Ansprüche im Lager und Betriebsalltag • Durch das verwendete robuste Polyethylen ist ein Reißen oder Platzen des Kastens ausgeschlossen
• Höchste Stabilität durch Hohlkammerprofil • Starker durchgehender Stapel- und Bodenrand • Optimale Volumenausnutzung durch kleine Schrägeiten • Weitgehende Beständigkeit gegen Säure und Laugen • Volle Recycling- und Deponiefähigkeit • Temperaturbeständig von -50 °C bis +80 °C • Fassungsvermögen bis 25 Liter • Traglast bis 60 kg, Auflast bis 180 kg • Zubehör nicht im Lieferumfang enthalten, bei Bedarf bitte mitbestellen



5 JAHRE GARANTIE



Ihre Produktvorteile:

- Stabilität durch Hohlkammerprofil
- Voll recyclingfähig
- Stabiler Stapelrand

Hohlkammerprofil



Stabiler Stapelrand



Größe	6	5	4	3z	3	2z	2
B x T x H mm	100 x 85 x 50	100 x 160 x 75	150 x 230 x 130	210 x 350 x 140	210 x 350 x 200	310 x 500 x 140	310 x 500 x 200
Volumen l	0,26	0,8	3,3	7,46	11,25	16	24,65
Traglast kg	1,5	5	10	20	20	50	60
Auflast kg	10,5	35	50	100	100	180	180
VE Stück	50	25	25	14	10	14	10
rot	E 861 320 B	E 861 324 B	E 861 328 B	E 861 332 B	E 861 336 B	E 861 340 B	E 861 344 B
gelb	E 861 321 B	E 861 325 B	E 861 329 B	E 861 333 B	E 861 337 B	E 861 341 B	E 861 345 B
blau	E 861 322 B	E 861 326 B	E 861 330 B	E 861 334 B	E 861 338 B	E 861 342 B	E 861 346 B
grün	E 861 323 B	E 861 327 B	E 861 331 B	E 861 335 B	E 861 339 B	E 861 343 B	E 861 347 B
Euro/VE	59,-	46,-	80,-	92,-	90,-	179,-	136,-

Zubehör

Zubehör zu Größe	6	5	4	3z	3	2z	2
Etiketten/VE 100 St.	E 813 657 B	E 813 658 B	E 813 659 B	E 813 660 B	E 813 661 B	E 813 660 B	E 813 661 B
Euro/VE	8,30	7,80	8,20	8,10	10,-	8,10	10,-
Staubabdeckung/VE 5 St.	-	E 813 664 B	E 813 665 B	E 813 666 B	E 813 667 B	E 813 668 B	E 813 669 B
Euro/VE	-	40,-	45,-	66,-	67,-	89,-	96,-
Längsteiler/VE 10 St.	-	-	-	E 813 670 B	E 813 671 B	E 813 672 B	E 813 673 B
Euro/VE	-	-	-	35,-	39,-	45,-	52,-
Querteiler/VE 10 St.	-	-	-	E 813 674 B	E 813 675 B	E 813 676 B	E 813 677 B
Euro/VE	-	-	-	26,-	33,-	37,-	39,-
Frontscheibe/VE 10 St.	-	-	E 813 678 B	E 813 679 B	E 813 680 B	E 813 681 B	E 813 682 B
Euro/VE	-	-	32,-	39,-	45,-	62,-	67,-

Bei Einzelbestellung werden Frachtkosten berechnet!



Montageregale mit Sichtlagerkästen - PROFI

- Teilelager für rationelle Materialstellung in Fertigung und Montage
- Ideal für den Einsatz direkt am Arbeitsplatz
- Hohes Lagervolumen auf engstem Raum
- Einfaches Verstellen der Aufhängeschiene zur flexiblen Änderung der Kastenbestückung
- Unterschiedliche Kastengrößen auf mehreren Ebenen
- Hochwertige Pulverbeschichtung in RAL 7035 lichtgrau
- Aufhängeleisten verzinkt
- Die Bestückung erfolgt je Größe und farblich sortiert
- Wahlweise in stationärer oder mobiler Ausführung



5 JAHRE GARANTIE

TOP PREIS 349,-
E 813 715 B

Kastengrößen
Breite x Tiefe x Höhe

Größe 4 150 x 230 x 130 mm
Größe 5 100 x 160 x 75 mm

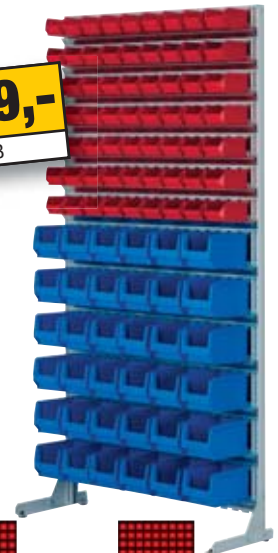

Stationäre Ausführung

- Bis zu 270 Kästen pro Regal
- Wahlweise als einseitige oder doppelseitige Ausführung

Einseitig

B x T x H mm	1010 x 400 x 1510	1010 x 400 x 1510	1010 x 400 x 1510	1010 x 400 x 2010	1010 x 400 x 2010	1010 x 400 x 2010	1010 x 400 x 2010
Bestückung	54 x Gr. 5 rot 24 x Gr. 4 blau	108 x Gr. 5 rot	48 x Gr. 4 blau	66 x Gr. 4 blau	90 x Gr. 5 rot 24 x Gr. 4 blau	135 x Gr. 5 rot	63 x Gr. 5 rot 36 x Gr. 4 blau
Art.-Nr.	E 813 715 B	E 813 716 B	E 813 717 B	E 604 3794 B	E 604 3795 B	E 604 3796 B	E 604 3797 B
Euro	349,-	423,-	333,-	416,-	474,-	486,-	510,-

Doppelseitig

B x T x H mm	1010 x 600 x 1510	1010 x 600 x 1510	1010 x 600 x 1510	1010 x 600 x 2010	1010 x 600 x 2010	1010 x 600 x 2010	1010 x 600 x 2010
Bestückung	108 x Gr. 5 rot 48 x Gr. 4 blau	216 x Gr. 5 rot	96 x Gr. 4 blau	132 x Gr. 4 blau	180 x Gr. 5 rot 48 x Gr. 4 blau	270 x Gr. 5 rot	126 x Gr. 5 rot 72 x Gr. 4 blau
Art.-Nr.	E 813 720 B	E 813 721 B	E 813 722 B	E 604 3798 B	E 604 3799 B	E 604 3800 B	E 604 3801 B
Euro	605,-	665,-	546,-	747,-	830,-	854,-	890,-

Mobile Ausführung

- Bis zu 180 Kästen
- Kippsichere Stahlkonstruktion mit je 2 vollgummibereiften Lenk- und Bockrollen, Durchmesser 100 mm

Doppelseitig

B x T x H mm	1010 x 540 x 1450	1010 x 540 x 1450	1010 x 540 x 1450
Bestückung	90 x Gr. 5 rot 48 x Gr. 4 blau	180 x Gr. 5 rot	84 x Gr. 4 blau
Art.-Nr.	E 813 710 B	E 813 711 B	E 813 712 B
Euro	699,-	831,-	723,-

TOP PREIS 699,-
E 813 710 B



Wandregale mit Sichtlagerkästen - PROFI

- Kompaktes System aus Trägerschienen für Sichtlagerkästen in optimaler Griffhöhe an der Wand
- Auf vertikale montierte C-Stahl Profile werden horizontale Aufhängeschiene montiert
- Für andere Kastengrößen einfach den Abstand der Aufhängeschiene ändern

B x H mm	1010 x 1000	1010 x 1000	1010 x 1000	1010 x 1500	1010 x 1500	1010 x 1500	1010 x 2000	1010 x 2000	1010 x 2000
Bestückung	30 x Gr. 4 blau	45 x Gr. 5 rot, 12 x Gr. 4 blau	72 x Gr. 5 rot	48 x Gr. 4 blau	54 x Gr. 5 rot, 24 x Gr. 4 blau	108 x Gr. 5 rot	66 x Gr. 4 blau	90 x Gr. 5 rot, 24 x Gr. 4 blau	135 x Gr. 5 rot
Art.-Nr.	E 604 3802 B	E 604 3803 B	E 604 3804 B	E 604 3805 B	E 604 3806 B	E 604 3807 B	E 604 3808 B	E 604 3809 B	E 604 3810 B
Euro	190,-	233,-	250,-	286,-	321,-	356,-	368,-	416,-	439,-



Bei Bestellung von Zubehör ohne Hauptartikel können zusätzliche Versandkosten entstehen.

Ordnungsregale mit Sichtlagerkästen - PROFI

- Verzinktes Steckregal-Baukastensystem
- Regale ausgerichtet auf die Abmessungen der Sichtlagerkästen
- Regalversteifung durch Kreuzdiagonale
- Für übersichtliche und platzsparende Lagerung von Kleinteilen
- Fachhöhe der bestückten Regale kann nachträglich problemlos auf andere Kastenabmessungen geändert werden
- Fachböden höhenverstellbar im Raster von 25 mm
- Hohe Tragfähigkeit: max. 1400 kg Feldlast, 140 kg Fachlast (bei gleichmäßig verteilter Last)
- Hoher Qualitätsstandard durch Einsatz von hochwertigen Materialien bei Regal- und Kastensystemen
- Wahlweise komplett bestückt oder leer zum Selbstbestücken lieferbar
- Die Bestückung mit Sichtlagerkästen erfolgt je Größe und farblich sortiert

i

Kastengrößen
Breite x Tiefe x Höhe

Größe 2 310 x 500 x 200 mm

Größe 3 210 x 350 x 200 mm

Größe 3z 210 x 350 x 140 mm

Größe 4 150 x 230 x 130 mm

!

Passende Sichtlagerkästen finden
Sie auf der Seite 200!



5 JAHRE GARANTIE



Mit Bestückung

Ausführung	Grundfeld	Anbaufeld	Grundfeld	Anbaufeld	Grundfeld	Anbaufeld	Grundfeld	Anbaufeld
Tiefe mm	325	325	425	425	425	425	525	525
B x H mm	1060 x 2000	1005 x 2000	1060 x 2000	1005 x 2000	1060 x 2000	1005 x 2000	1060 x 2000	1005 x 2000
Fachböden	10	10	7	7	9	9	7	7
Bestückung	30 x Gr. 4 rot 30 x Gr. 4 blau	30 x Gr. 4 rot 30 x Gr. 4 blau	16 x Gr. 3 rot 12 x Gr. 3 blau	16 x Gr. 3 rot 12 x Gr. 3 blau	20 x Gr. 3z rot 16 x Gr. 3z blau	20 x Gr. 3z rot 16 x Gr. 3z blau	9 x Gr. 2 rot 12 x Gr. 2 blau	9 x Gr. 2 rot 12 x Gr. 2 blau
Art.-Nr.	E 813 690 B	E 813 691 B	E 813 692 B	E 813 693 B	E 813 694 B	E 813 695 B	E 813 696 B	E 813 697 B
Euro	449,-	398,-	462,-	411,-	487,-	436,-	499,-	462,-

Ohne Bestückung

Ausführung	Grundfeld	Anbaufeld	Grundfeld	Anbaufeld	Grundfeld	Anbaufeld
Tiefe mm	325	325	425	425	525	525
B x H mm	1060 x 2000	1005 x 2000	1060 x 2000	1005 x 2000	1060 x 2000	1005 x 2000
Fachböden	5	5	5	5	5	5
Art.-Nr.	E 813 700 B	E 813 701 B	E 813 702 B	E 813 703 B	E 813 704 B	E 813 705 B
Euro	210,-	155,-	224,-	169,-	247,-	185,-
Zusatzfachböden inkl. Fachbodenträger	E 813 818 B	23,-	E 813 819 B	26,-	E 813 820 B	31,-



Großraumschränke - PROFI

Das ganze Kleinteilelager in einem Schrank

- Großraum-Flügeltürschrank aus Stahl
- Wahlweise bestückt mit Sichtlagerkästen oder als Leerschrank
- Enormes Fassungsvermögen, bis zu 158 Kästen
- Sichtlagerkästen einzeln entnehmbar
- Doppelwandige Stahltüren, innen in der unteren Hälfte mit Rasterlochung für Werkzeughalter, in der oberen Hälfte mit Schlitzaufnahmen zum Einhängen von Sichtlagerkästen
- 3 Stahlscharniere pro Tür für sicheren Halt der bestückten und beladenen Türen
- Versenktes Drehgriff-Zylinderschloss mit Dreiriegel-Verschluss



i

Kastengrößen

Breite x Tiefe x Höhe

- Größe 2** 310 x 500 x 200 mm
- Größe 2z** 310 x 500 x 140 mm
- Größe 3** 210 x 350 x 200 mm
- Größe 3z** 210 x 350 x 140 mm
- Größe 4** 150 x 230 x 130 mm
- Größe 5** 100 x 160 x 75 mm
- Größe 6** 100 x 85 x 50 mm



Auch mit Schubladenblock lieferbar.
Robuste Stahl Schubladen auf kugelgelagerten Teleskopschienen voll ausziehbar.
Traglast je Schublade 70 kg (bei gleichmäßig verteilter Last).
Innenmaße: 925 x 448 x 90 mm

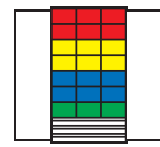
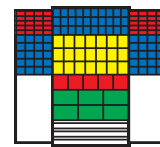
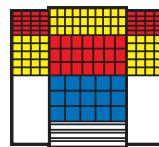
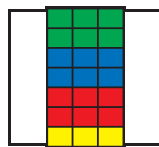
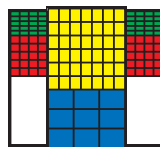
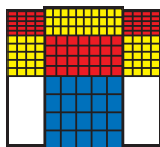
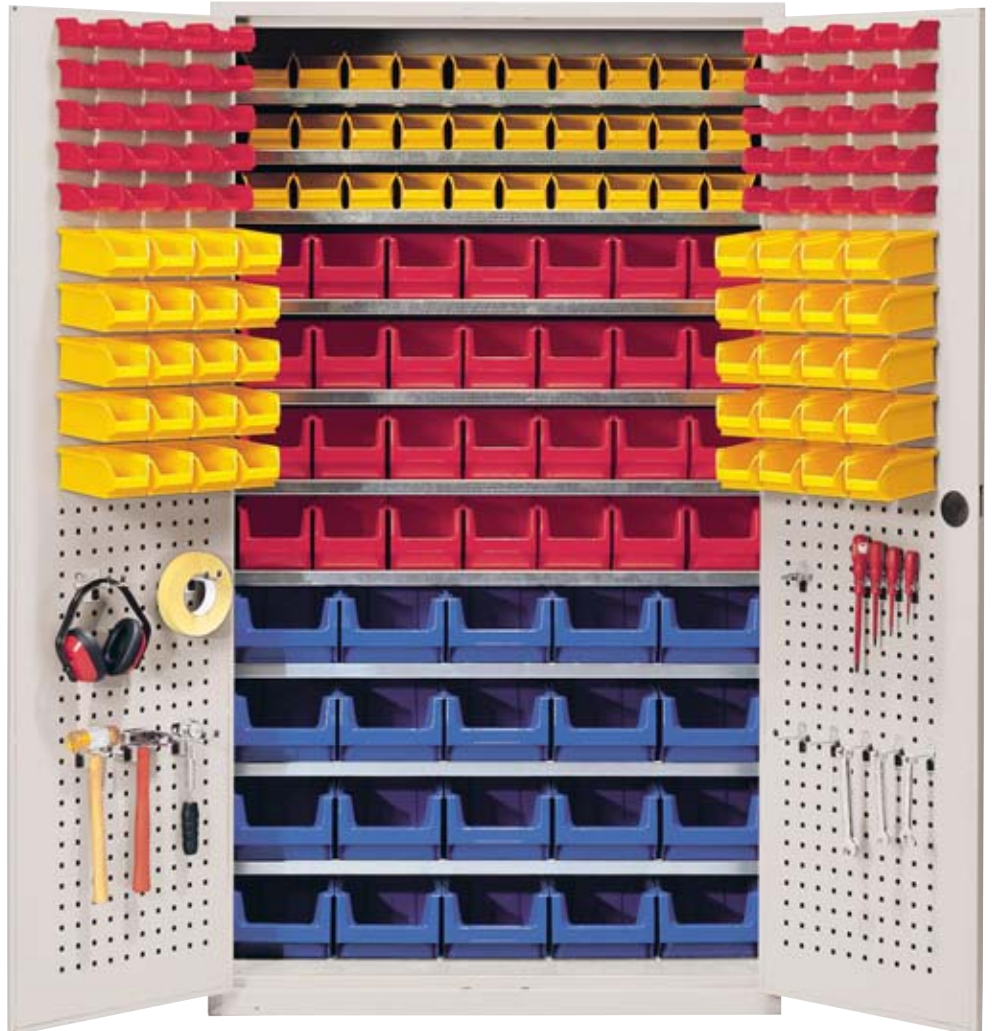

Mit Bestückung	ohne Schubladenblock			mit Schubladenblock		
Ausführung	1100 x 530 x 1950	1100 x 530 x 1950	1100 x 530 x 1950	1100 x 530 x 1950	1100 x 530 x 1950	1100 x 530 x 1950
B x T x H mm	1100 x 530 x 1950	1100 x 530 x 1950	1100 x 530 x 1950	1100 x 530 x 1950	1100 x 530 x 1950	1100 x 530 x 1950
Anzahl Böden Stück	10	8	6	9	9	7
Bestückung	40 x Gr. 6 rot 70 x Gr. 5 gelb 28 x Gr. 4 rot 20 x Gr. 3z blau	40 x Gr. 6 grün 40 x Gr. 5 rot 42 x Gr. 4 gelb 9 x Gr. 2 blau	6 x Gr. 2 grün 6 x Gr. 2 blau 6 x Gr. 2 rot 3 x Gr. 2 gelb	40 x Gr. 6 rot 70 x Gr. 5 gelb 21 x Gr. 4 rot 15 x Gr. 3z blau	40 x Gr. 6 rot 70 x Gr. 5 blau 21 x Gr. 4 gelb 5 x Gr. 3z rot 6 x Gr. 2z grün	6 x Gr. 2z rot 6 x Gr. 2z gelb 6 x Gr. 2 blau 3 x Gr. 2 grün
Schubladen	-	-	-	3	3	3
Farbe						
RAL 6011 resedagrün	E 861 350 B	E 861 352 B	E 861 354 B	E 861 356 B	E 861 358 B	E 861 360 B
RAL 7035 lichtgrau	E 861 351 B	E 861 353 B	E 861 355 B	E 861 357 B	E 861 359 B	E 861 361 B
Euro	1.422,-	1.377,-	1.257,-	1.814,-	1.814,-	1.719,-
Ohne Bestückung						
RAL 6011 resedagrün	E 199 1072 B	-	-	E 199 1074 B	-	-
RAL 7035 lichtgrau	E 199 1071 B	-	-	E 199 1073 B	-	-
Euro	1.079,-	-	-	1.434,-	-	-



Bei Bestellung von Zubehör ohne Hauptartikel können zusätzliche Versandkosten entstehen.

Flügeltüren- und Magazinschränke - PROFI

• Magazin- und Kleinteileschränke • Verschweißtes Gehäuse aus Stahlblech • Stahltüren mehrfach gekantet, verstärkt und in Stahl-Drehbolzen gelagert • Versenktes Drehgriff-Zylinderschloss mit Dreiriegel-Verschluss • Hochwertige Pulverbeschichtung • Fachböden aus verzinktem Stahlblech • Traglast Fachboden 50 kg (bei gleichmäßig verteilter Last) • Die Bestückung mit Sichtlagerkästen erfolgt je Größe und farblich sortiert



Kastengrößen
Breite x Tiefe x Höhe

Größe 4 150 x 230 x 130 mm
Größe 5 100 x 160 x 75 mm



Schränke ohne Sichtlagerkästen

ohne Türen

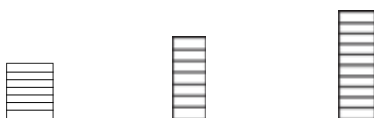

Höhe mm	820	1740	2150
B x T mm	680 x 280	680 x 280	680 x 280
Anzahl Böden Stück	6	6	9
Farbe			
RAL 5007 brillantblau	E 604 4066 B	E 604 3832 B	E 604 3835 B
RAL 6011 resedagrün	E 604 4067 B	E 604 3833 B	E 604 3836 B
RAL 7035 lichtgrau	E 604 4068 B	E 604 3834 B	E 604 3837 B
Euro	197,-	237,-	297,-

mit Türen

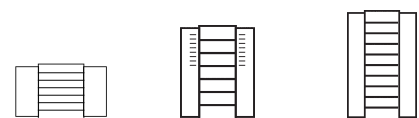

Höhe mm	820	1740	2150
B x T mm	680 x 280	680 x 280	680 x 280
Anzahl Böden Stück	6	6	9
Farbe			
RAL 5007 brillantblau	E 604 4069 B	E 604 3814 B	E 604 3817 B
RAL 6011 resedagrün	E 604 4070 B	E 604 3815 B	E 604 3818 B
RAL 7035 lichtgrau	E 604 4071 B	E 604 3816 B	E 604 3819 B
Euro	297,-	369,-	451,-

Schränke mit Sichtlagerkästen

Höhe 820 mm

ohne Türen



B x T mm	680 x 280
Anzahl Böden Stück	6
Bestückung	42 x Gr. 5 blau
Farbe	
RAL 5007 brillantblau	E 604 3820 B
RAL 6011 resedagrün	E 604 3821 B
RAL 7035 lichtgrau	E 604 3822 B
Euro	262,-

mit Türen

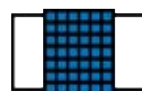

B x T mm	680 x 280
Anzahl Böden Stück	6
Bestückung	42 x Gr. 5 blau
Farbe	
RAL 5007 brillantblau	E 604 3811 B
RAL 6011 resedagrün	E 604 3812 B
RAL 7035 lichtgrau	E 604 3813 B
Euro	356,-



Schränke mit Sichtlagerkästen

Höhe 1740 mm

ohne Türen



B x T mm	680 x 280	680 x 280	680 x 280
Anzahl Böden Stück	9	11	14
Bestückung	20 x Gr. 4 gelb 20 x Gr. 4 blau	36 x Gr. 5 blau 24 x Gr. 4 gelb	45 x Gr. 5 gelb 45 x Gr. 5 blau
Farbe			
RAL 5007 brillantblau	E 604 3823 B	E 604 3826 B	E 604 3829 B
RAL 6011 resedagrün	E 604 3824 B	E 604 3827 B	E 604 3830 B
RAL 7035 lichtgrau	E 604 3825 B	E 604 3828 B	E 604 3831 B
Euro	381,-	404,-	451,-

mit Türen

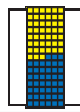
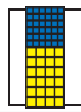

B x T mm	680 x 280	680 x 280	680 x 280
Anzahl Böden Stück	9	11	14
Bestückung	20 x Gr. 4 gelb 20 x Gr. 4 blau	36 x Gr. 5 blau 24 x Gr. 4 gelb	45 x Gr. 5 gelb 45 x Gr. 5 blau
Farbe			
RAL 5007 brillantblau	E 861 373 B	E 861 376 B	E 861 370 B
RAL 6011 resedagrün	E 861 374 B	E 861 377 B	E 861 371 B
RAL 7035 lichtgrau	E 861 375 B	E 861 378 B	E 861 372 B
Euro	510,-	545,-	594,-



Schränke mit Sichtlagerkästen

Höhe 2150 mm

ohne Türen

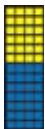

B x T mm	680 x 280	680 x 280	680 x 280
Anzahl Böden Stück	12	15	18
Bestückung	24 x Gr. 4 gelb 28 x Gr. 4 blau	54 x Gr. 5 gelb 28 x Gr. 4 blau	57 x Gr. 5 gelb 57 x Gr. 5 blau
Farbe			
RAL 5007 brillantblau	E 604 3850 B	E 604 3853 B	E 604 3856 B
RAL 6011 resedagrün	E 604 3851 B	E 604 3854 B	E 604 3857 B
RAL 7035 lichtgrau	E 604 3852 B	E 604 3855 B	E 604 3858 B
Euro	473,-	510,-	558,-

mit Türen

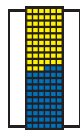
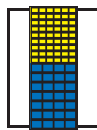
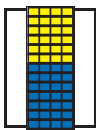

B x T mm	680 x 280	680 x 280	680 x 280
Anzahl Böden Stück	12	15	18
Bestückung	24 x Gr. 4 gelb 28 x Gr. 4 blau	54 x Gr. 5 gelb 28 x Gr. 4 blau	57 x Gr. 5 gelb 57 x Gr. 5 blau
Farbe			
RAL 5007 brillantblau	E 861 382 B	E 861 385 B	E 861 379 B
RAL 6011 resedagrün	E 861 383 B	E 861 386 B	E 861 380 B
RAL 7035 lichtgrau	E 861 384 B	E 861 387 B	E 861 381 B
Euro	640,-	689,-	742,-

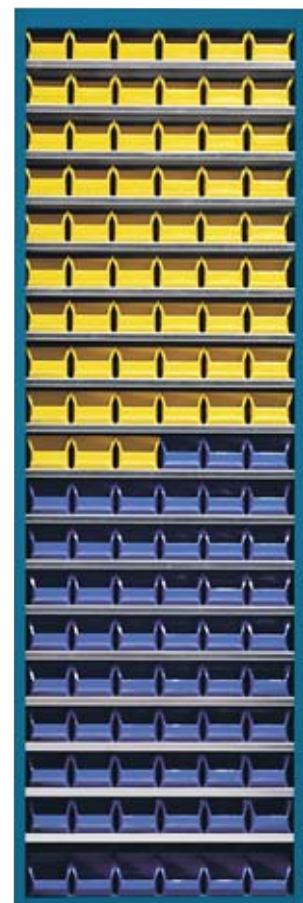

Flügeltüren- und Magazinschränke - PROFI

Tiefe 420 mm

- Magazin- und Kleinteileschränke • Verschweißtes Gehäuse aus Stahlblech • Stahltüren mehrfach gekantet, verstärkt und in Stahl-Drehbolzen gelagert • Versenktes Drehgriff-Zylinderschloss mit Dreiriegel-Verschluss • Hochwertige Pulverbeschichtung • Fachböden aus verzinktem Stahlblech, höhenverstellbar im Raster von 35 mm • Sichtfenster aus stabilem Acrylglas • Die Bestückung mit Sichtlagerkästen erfolgt je Größe und farblich sortiert

**TOP
SELLER**

i

Kastengrößen

Breite x Tiefe x Höhe

Größe 3 210 x 350 x 200 mm

Größe 3z 210 x 350 x 140 mm

Größe 4 150 x 230 x 130 mm

Größe 5 100 x 160 x 75 mm



Drehzylinderschloss einzelschließend



Flügeltürenschränke ohne Sichtlagerkästen

- Traglast pro Fachboden 50 kg (bei gleichmäßig verteilter Last)

B x T x H mm	950 x 420 x 1950		
Anzahl Böden Stück	4	Euro ab 1 Stück	Euro ab 3 Stück
Farbe Korpus/Front	Art.-Nr.		
RAL 7035 lichtgrau/RAL 5007 brillantblau	E 199 1070 B	329,-	299,-
RAL 7035 lichtgrau/RAL 5010 enzianblau	E 199 1069 B	329,-	299,-
RAL 7035 lichtgrau	E 199 1068 B	329,-	299,-



Flügeltürenschränke mit und ohne Sichtlagerkästen

• Traglast pro Fachboden 80 kg (bei gleichmäßig verteilter Last) • Drehzylinderschloss wahlweise gleich- oder einzelschließend

ohne Sichtlagerkästen

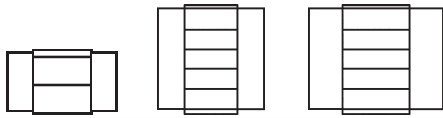

Höhe mm	1016	1950	1950
B x T mm	950 x 420	950 x 420	1200 x 420
Anzahl Böden Stück	2	4	4
Farbe			
RAL 5007 brillantblau	E 604 4072 B	E 604 3865 B	E 604 3868 B
RAL 6011 resedagrün	E 604 4073 B	E 604 3866 B	E 604 3869 B
RAL 7035 lichtgrau	E 604 4074 B	E 604 3867 B	E 604 3870 B
Euro	309,-	369,-	486,-

mit Sichtlagerkästen

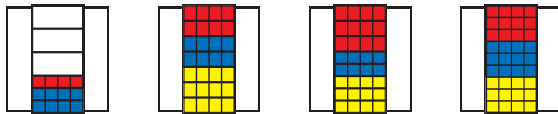

Höhe mm	1950	1950	1950	1950
B x T mm	950 x 420	950 x 420	950 x 420	950 x 420
Fachböden	5	6	7	8
Bestückung	4 x Gr. 3z rot 8 x Gr. 3z blau	8 x Gr. 3 rot 8 x Gr. 3 blau 12 x Gr. 3 gelb	12 x Gr. 3 rot 8 x Gr. 3z blau 12 x Gr. 3z gelb	12 x Gr. 3z rot 12 x Gr. 3z blau 12 x Gr. 3z gelb
Farbe				
RAL 5007 brillantblau	E 861 397 B	E 861 388 B	E 861 391 B	E 861 394 B
RAL 6011 resedagrün	E 861 398 B	E 861 389 B	E 861 392 B	E 861 395 B
RAL 7035 lichtgrau	E 861 399 B	E 861 390 B	E 861 393 B	E 861 396 B
Euro	498,-	665,-	677,-	712,-

Schränke ohne Türen erhalten Sie gerne auf Anfrage!



Sichtfensterschränke mit und ohne Sichtlagerkästen

• Traglast pro Fachboden 80 kg (bei gleichmäßig verteilter Last)

ohne Sichtlagerkästen



Höhe mm	1016	1950
B x T mm	950 x 420	950 x 420
Anzahl Böden Stück	2	4
Farbe		
RAL 5007 brillantblau	E 199 1056 B	E 199 1058 B
RAL 6011 resedagrün	E 199 1055 B	E 199 1057 B
RAL 7035 lichtgrau	E 199 1075 B	E 199 1076 B
Euro	395,-	545,-

mit Sichtlagerkästen



Höhe mm	1950	1950	1950	1950
B x T mm	950 x 420	950 x 420	950 x 420	950 x 420
Anzahl Böden Stück	5	6	7	8
Bestückung	4 x Gr. 3z rot 8 x Gr. 3z blau	8 x Gr. 3 rot 8 x Gr. 3 blau 12 x Gr. 3 gelb	12 x Gr. 3 rot, 8 x Gr. 3z blau 12 x Gr. 3z gelb	12 x Gr. 3z rot 12 x Gr. 3z blau 12 x Gr. 3z gelb
Farbe				
RAL 5007 brillantblau	E 199 1067 B	E 199 1060 B	E 199 1062 B	E 199 1065 B
RAL 6011 resedagrün	E 199 1066 B	E 199 1059 B	E 199 1061 B	E 199 1064 B
RAL 7035 lichtgrau	E 199 1079 B	E 199 1077 B	E 199 1078 B	E 199 1063 B
Euro	621,-	758,-	769,-	789,-





Sichtlagerkästen - PREMIUM

- Verstärkte Sichtlagerkästen mit allen Eigenschaften eines Qualitätskastens zu einem ausgezeichneten Preis-Leistungsverhältnis
- Schlag- und stoßfest, stark beanspruchbar, hohe Stabilität
- Mit umlaufendem Stapelrand
- Geeignet für Förder- und Röllchenbahnen
- Größen 5-8 mit Aufhängeleisten zum An- und Abhängen an Schützplattensysteme
- Aus Polyethylen: Voll recyclebar, bruchstark und formbeständig
- Temperaturbeständig von -40° bis +80 °C
- Lebensmittelrecht
- Physiologisch einwandfrei und beständig gegen Laugen und Säuren
- Leitfähige ESD-geschützte Sichtlagerkästen erhalten Sie auf Anfrage



Größe	Volumen l	Auflast kg	Stapel	Traglast kg	Hängend kg
1	30,2	40/120	3	40	-
2	23,5	45/180	4	45	-
3	10,7	30/120	4	30	-
4	7,6	25/100	4	25	-
5	3,4	15/60	4	15	7
6	2,5	12/48	4	12	7
7	0,8	6/36	6	6	4
8	0,2	2/6	-	2	2

Zubehör

Griffstab

Nachrüstbarer Griffstab ermöglicht ein bequemes Handling. Zum Verschieben und Vertragen des gefüllten Sichtlagerkastens. Erhältlich für die Größen 1-4

Längsteiler aus Stahlblech

Zusätzliches Unterteilen der Sichtlagerkästen mit Längsteilern aus Stahlblech für die Größen 1-4

Auflagedeckel aus transparentem Polystyrol

Optimaler Staubschutz für empfindliche und hochwertige Lagergüter. Passend für die Größen 1-7



Durchgehender Stapelrand



Stabile Etikettenhalterung mit Klemmwirkung



Griffstab



Längsteiler aus Stahlblech



Auflagedeckel



Kräftige, mehrfach verstärkte Griff- und Stoßmulde an der Sichtöffnung



Eine spezielle Aufhängeleiste ermöglicht horizontales Anhängen des Kastens

Ihre Produktvorteile:

- Glatte Innenwände zur leichten Reinigung
- Rippenverstärkung
- Rückseitige Griffmulde
- Lebensmittelrecht
- Voll Recyclingfähig
- Einzelstückabnahme möglich
- GS-geprüfte Qualität

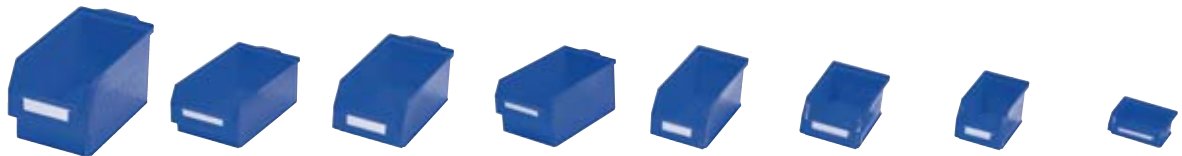

Größe	1	2	3	4	5	6	7	8
B x T x H mm	300 x 500 x 250	300 x 500 x 200	200 x 350 x 200	200 x 350 x 150	140 x 290 x 130	140 x 230 x 130	105 x 160 x 75	105 x 85 x 45
rot	E 863 655 B	E 863 660 B	E 863 665 B	E 863 670 B	E 863 505 B	E 863 506 B	E 863 507 B	E 863 508 B
grün	E 863 656 B	E 863 661 B	E 863 666 B	E 863 671 B	E 863 509 B	E 863 510 B	E 863 511 B	E 863 512 B
blau	E 863 657 B	E 863 662 B	E 863 667 B	E 863 672 B	E 863 513 B	E 863 514 B	E 863 515 B	E 863 516 B
gelb	E 863 658 B	E 863 663 B	E 863 668 B	E 863 673 B	E 863 517 B	E 863 518 B	E 863 519 B	E 863 520 B
grau	E 863 659 B	E 863 664 B	E 863 669 B	E 863 674 B	E 863 521 B	E 863 522 B	E 863 523 B	E 863 524 B
naturweiß	E 601 7688 B	E 601 7689 B	E 601 7690 B	E 601 7691 B	E 601 7692 B	E 601 7693 B	E 601 7694 B	E 601 7695 B
Euro/Stück	20,-	15,-	10,50	7,50	6,10	3,50	1,70	1,-
Zubehör								
Etiketten/transparent	E 847 800 B	E 847 800 B	E 847 798 B	E 847 798 B	E 847 803 B	E 847 803 B	E 847 802 B	E 847 801 B
Etiketten/weiß	E 847 796 B	E 847 796 B	E 847 794 B	E 847 794 B	E 847 667 B	E 847 667 B	E 847 666 B	E 847 665 B
Euro/Stück	0,55	0,55	0,45	0,45	0,40	0,40	0,40	0,35
Auflagedeckel	E 849 015 B	E 849 015 B	E 849 017 B	E 849 017 B	E 849 019 B	E 849 020 B	E 849 021 B	-
Euro/Stück	10,50	10,50	5,40	5,40	3,70	2,90	2,10	-
Griffstab	E 849 190 B	E 849 190 B	E 849 192 B	E 849 192 B	-	-	-	-
Euro/Stück	2,70	2,70	2,50	2,50	-	-	-	-
Längsteiler	E 849 010 B	E 849 011 B	E 849 012 B	E 849 013 B	-	-	-	-
Euro/Stück	15,50	14,50	12,-	11,-	-	-	-	-





Systemeinheiten mit Sichtlagerkästen - PREMIUM

- Systemeinheiten mit Schlitzplatten und unterschiedlichen Sichtlagerkästen-Sortimenten ausgestattet • Diese Module helfen Zeit zu sparen und Ordnung zu bewahren • Lieferbar in 4 verschiedenen Höhen • Ein- oder beidseitig bestückbar
- Kunststoffbeschichtung in lichtgrau RAL 7035 • Sichtlagerkästen aus formbeständigem und bruchsicherem Polyethylen • Die Bestückung mit Sichtlagerkästen erfolgt je Größe und farblich sortiert • Sichtlagerkästen GS-geprüft

i

Kastengrößen
Breite x Tiefe x Höhe

- Größe 6** 140 x 230 x 130 mm
- Größe 7** 105 x 160 x 75 mm
- Größe 8** 105 x 85 x 45 mm

TOP PREIS 449,-
E 849 209 B



Höhe 760 mm
E 849 202

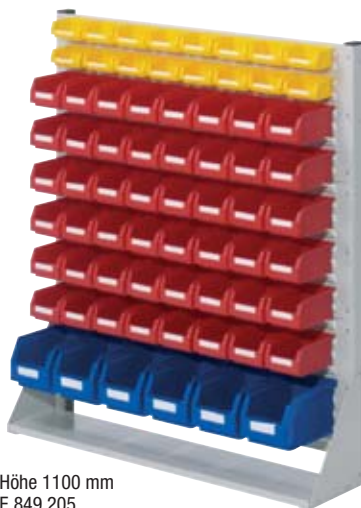

Höhe 1100 mm
E 849 205

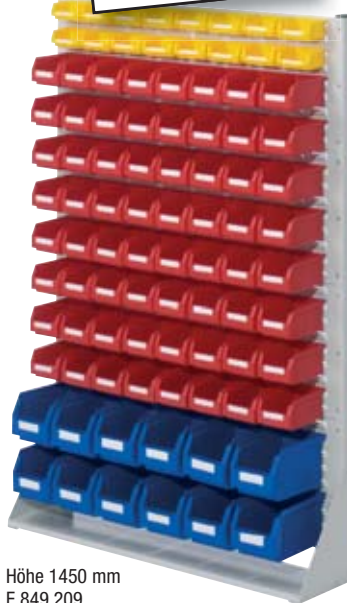

Höhe 1450 mm
E 849 209

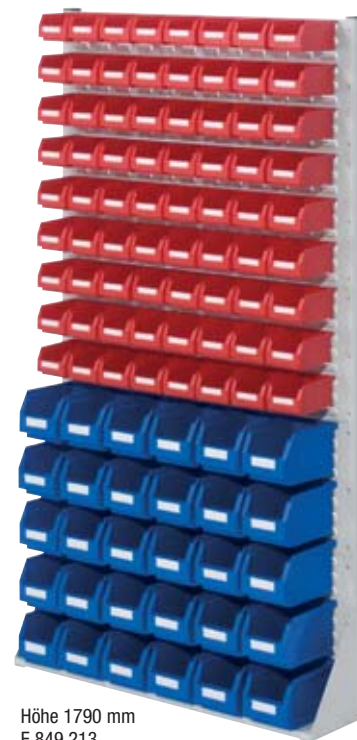

Höhe 1790 mm
E 849 213



Wichtiger Hinweis

Systemeinheiten sind unbedingt mit dem Boden zu verdübeln. Verdeckte Befestigungen gewährleisten damit eine sichere und optisch schöne Lösung.

Ohne Wand - frei im Raum platzierbar!

Höhe 760 mm

Ausführung B x T mm Bestückung	einseitig				beidseitig			
	1000 x 240	1000 x 240	1000 x 240	1000 x 240	1000 x 430	1000 x 430	1000 x 430	1000 x 430
	-	12 x Gr. 6 16 x Gr. 7 24 x Gr. 8	12 x Gr. 6 32 x Gr. 7	30 x Gr. 6	-	24 x Gr. 6 32 x Gr. 7 48 x Gr. 8	24 x Gr. 6 64 x Gr. 7	60 x Gr. 6
Art.-Nr.	E 849 200 B	E 849 201 B	E 849 202 B	E 849 203 B	E 849 216 B	E 849 217 B	E 849 218 B	E 849 219 B
Euro	253,-	324,-	331,-	336,-	417,-	560,-	572,-	584,-

Höhe 1100 mm

Ausführung B x T mm Bestückung	einseitig				beidseitig			
	1000 x 240	1000 x 240	1000 x 240	1000 x 240	1000 x 430	1000 x 430	1000 x 430	1000 x 430
	-	6 x Gr. 6 48 x Gr. 7 16 x Gr. 8	42 x Gr. 6	12 x Gr. 6 40 x Gr. 7 24 x Gr. 8	-	12 x Gr. 6 96 x Gr. 7 32 x Gr. 8	84 x Gr. 6	24 x Gr. 6 80 x Gr. 7 48 x Gr. 8
Art.-Nr.	E 849 204 B	E 849 205 B	E 849 206 B	E 849 207 B	E 849 220 B	E 849 221 B	E 849 222 B	E 849 223 B
Euro	298,-	386,-	417,-	398,-	506,-	691,-	744,-	715,-

Höhe 1450 mm

Ausführung B x T mm Bestückung	einseitig				beidseitig			
	1000 x 240	1000 x 240	1000 x 240	1000 x 240	1000 x 430	1000 x 430	1000 x 430	1000 x 430
	-	12 x Gr. 6 64 x Gr. 7 16 x Gr. 8	54 x Gr. 6	24 x Gr. 6 40 x Gr. 7 24 x Gr. 8	-	24 x Gr. 6 128 x Gr. 7 32 x Gr. 8	108 x Gr. 6	48 x Gr. 6 80 x Gr. 7 48 x Gr. 8
Art.-Nr.	E 849 208 B	E 849 209 B	E 849 210 B	E 849 211 B	E 849 224 B	E 849 225 B	E 849 226 B	E 849 227 B
Euro	379,-	449,-	534,-	522,-	641,-	911,-	954,-	934,-

Höhe 1790 mm

Ausführung B x T mm Bestückung	einseitig				beidseitig			
	1000 x 240	1000 x 240	1000 x 240	1000 x 240	1000 x 430	1000 x 430	1000 x 430	1000 x 430
	-	30 x Gr. 6 72 x Gr. 7	66 x Gr. 6	120 x Gr. 7	-	60 x Gr. 6 144 x Gr. 7	132 x Gr. 6	240 x Gr. 7
Art.-Nr.	E 849 212 B	E 849 213 B	E 849 214 B	E 849 215 B	E 849 228 B	E 849 229 B	E 849 230 B	E 849 231 B
Euro	463,-	641,-	646,-	622,-	772,-	1.139,-	1.144,-	1.102,-



Bei Bestellung von Zubehör ohne Hauptartikel können zusätzliche Versandkosten entstehen.



Mobile Montageregale mit Sichtlagerkästen - PREMIUM

• Mobile Material- und Kleinlager, beidseitig bestückt mit Schlitzplatten • Sichtlagerkästen aus Polyethylen halten Kleinteilematerial aller Art übersichtlich griffbereit und sorgen für einfachen Transport • Ausführung in 3 verschiedenen Höhen • Kunststoffbeschichtung in lichtgrau RAL 7035 • Mit 2 Bock- und 2 Lenkrollen Ø 100 mm, grau spurlos, davon 2 mit Feststeller gemäß EN 1757-3

Mobil im Raum, direkt am Arbeitsplatz und jederzeit griffbereit!

Kastengrößen
Breite x Tiefe x Höhe

Größe 6 140 x 230 x 130 mm
Größe 7 105 x 160 x 75 mm
Größe 8 105 x 85 x 45 mm



TOP PREIS 669,-
E 849 233 B



Höhe 890 mm

B x T mm	1000 x 500	1000 x 500	1000 x 500	1000 x 500
Bestückung	-	24 x Gr. 6 64 x Gr. 7	60 x Gr. 6	24 x Gr. 6 32 x Gr. 7 48 x Gr. 8
Art.-Nr.	E 849 232 B	E 849 233 B	E 849 234 B	E 849 235 B
Euro	577,-	669,-	743,-	719,-

Höhe 1230 mm

B x T mm	1000 x 500	1000 x 500	1000 x 500	1000 x 500
Bestückung	-	24 x Gr. 6 80 x Gr. 7 48 x Gr. 8	84 x Gr. 6	12 x Gr. 6 96 x Gr. 7 32 x Gr. 8
Art.-Nr.	E 849 236 B	E 849 237 B	E 849 238 B	E 849 239 B
Euro	666,-	875,-	903,-	854,-

Höhe 1580 mm

B x T mm	1000 x 500	1000 x 500	1000 x 500	1000 x 500
Bestückung	-	108 x Gr. 6	24 x Gr. 6 128 x Gr. 7 32 x Gr. 8	48 x Gr. 6 80 x Gr. 7 48 x Gr. 8
Art.-Nr.	E 849 240 B	E 849 241 B	E 849 242 B	E 849 243 B
Euro	793,-	1.103,-	1.067,-	1.082,-

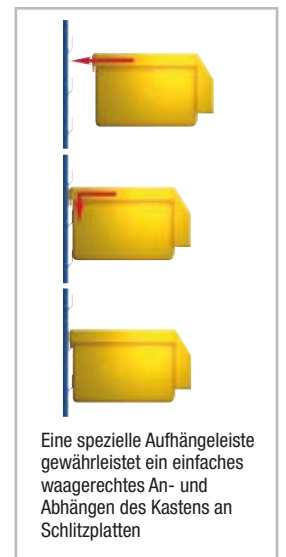



Ordnungsregale mit Sichtlagerkästen - PREMIUM

- Steckregalsystem mit Winkelprofilen und verzinkten Fachböden, das jederzeit problemlos auf- und abgebaut werden kann
- Ausstattung mit Fachböden und Sichtlagerkästen aus Polyethylen
- Rahmen RAL 5010 ezianblau, Böden und Tiefenriegel verzinkt
- Fachboden-Traglast: 125 kg, (bei gleichmäßig verteilter Last)
- Die Bestückung mit Sichtlagerkästen erfolgt je Größe und farblich sortiert

i

Kastengrößen

Breite x Tiefe x Höhe

- Größe 2 300 x 500 x 200 mm
- Größe 3 200 x 350 x 200 mm
- Größe 4 200 x 350 x 150 mm
- Größe 5 140 x 290 x 130 mm

TOP PREIS 1.249,-
E 841 666 B



Ordnungsregal-Set (wie abgebildet)

Lieferumfang:

- Grundfeld mit 8 verzinkten Fachböden: 32 Kästen Gr. 3
- Anbaufeld mit 11 verzinkten Fachböden: 20 Kästen Gr. 4 und 36 Kästen Gr. 5

B x T x H mm	Art.-Nr.	Euro/Set
2000 x 400 x 2000	E 841 666 B	1.249,-



E 841 650

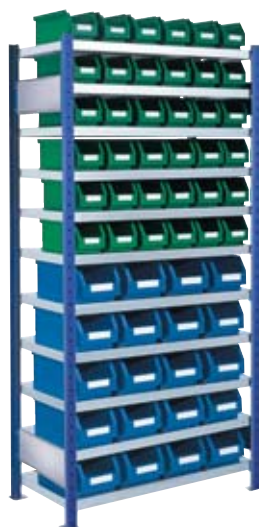

E 841 654



E 841 658



E 841 662

Ausführung	Grundfeld	Anbaufeld	Grundfeld	Anbaufeld	Grundfeld	Anbaufeld	Grundfeld	Anbaufeld
B x T x H mm	1000 x 300 x 2000	1000 x 300 x 2000	1000 x 400 x 2000	1000 x 400 x 2000	1000 x 400 x 2000	1000 x 400 x 2000	1000 x 600 x 2000	1000 x 600 x 2000
Bestückung	60 x Gr. 5	60 x Gr. 5	20 x Gr. 4 36 x Gr. 5	20 x Gr. 4 36 x Gr. 5	32 x Gr. 3	32 x Gr. 3	21 x Gr. 2	21 x Gr. 2
Anzahl Böden Stück	10	10	11	11	8	8	7	7
Art.-Nr.	E 841 650 B	E 841 652 B	E 841 654 B	E 841 656 B	E 841 658 B	E 841 660 B	E 841 662 B	E 841 664 B
Euro	717,-	634,-	794,-	710,-	698,-	614,-	703,-	616,-



Bei Bestellung von Zubehör ohne Hauptartikel können zusätzliche Versandkosten entstehen.



Ordnungsschränke mit Sichtlagerkästen - PREMIUM

- Solide Stahlkonstruktion, innen und außen mit schlag- und kratzester Kunststoffbeschichtung in RAL 7035 lichtgrau
- Fachböden aus verzinktem Stahlblech, im Raster von 15 mm verstellbar
- Lieferbar in 3 verschiedenen Schrankgrößen
- Wahlweise mit oder ohne Türen lieferbar (Tür-Öffnungswinkel über 180°)
- Dreiregeliges Sicherheits-Zylinderschloss mit versenkbarem Drehgriff
- Die Bestückung mit Sichtlagerkästen erfolgt je Größe und farblich sortiert



E 841 673

TOP PREIS **699,-**
E 841 673 B

i

Kastengrößen
Breite x Tiefe x Höhe

- Größe 3 200 x 350 x 200 mm
- Größe 4 200 x 350 x 150 mm
- Größe 5 140 x 290 x 130 mm
- Größe 6 140 x 230 x 130 mm
- Größe 7 105 x 160 x 75 mm



E 841 685



E 841 695

Höhe 1600 mm

B x T mm	690 x 285	690 x 285	690 x 285	690 x 285
Bestückung	-	24 x Gr. 6 36 x Gr. 7	90 x Gr. 7	40 x Gr. 6
Anzahl Böden Stück	4	11	14	9
Ohne Türen	E 841 670 B	E 841 672 B	E 841 674 B	E 841 676 B
Euro	391,-	609,-	654,-	581,-
Mit Türen	E 841 671 B	E 841 673 B	E 841 675 B	E 841 677 B
Euro	608,-	699,-	865,-	787,-



Höhe 1950 mm

B x T mm	690 x 285	690 x 285	690 x 285	690 x 285	950 x 400	950 x 400	950 x 400	950 x 400
Bestückung	-	28 x Gr. 6 54 x Gr. 7	48 x Gr. 6	114 x Gr. 7	-	40 x Gr. 4	4 x Gr. 3 8 x Gr. 4 6 x Gr. 5	20 x Gr. 4 36 x Gr. 5
Anzahl Böden Stück	4	15	11	18	4	9	6	10
Ohne Türen	E 841 680 B	E 841 682 B	E 841 684 B	E 841 686 B	E 841 688 B	E 841 690 B	E 841 692 B	E 841 694 B
Euro	442,-	735,-	665,-	780,-	533,-	872,-	685,-	952,-
Mit Türen	E 841 681 B	E 841 683 B	E 841 685 B	E 841 687 B	E 841 689 B	E 841 691 B	E 841 693 B	E 841 695 B
Euro	649,-	948,-	876,-	986,-	756,-	1.106,-	904,-	1.171,-





Systemschränke mit Sichtlagerkästen - PREMIUM

• Systemschränke mit Schlitzprägung in der Rückwand, bestückt mit Sichtlagerkästen • Ohne Fachböden, die Sichtlagerkästen werden an der Schlitzprägung aufgehängt • Stabile, kunststoffbeschichtete Stahlblechkonstruktion in RAL 7035 lichtgrau • Türen vorgebaut, entweder mit Sichtfenster oder geschlossen, Öffnungswinkel über 200° • Dreiriegeliges Sicherheits-Zylinderschloss mit versenktem Drehgriff • Die Bestückung mit Sichtlagerkästen erfolgt je Größe und farblich sortiert • Sichtlagerkästen GS-geprüft

Ohne Fachböden -
100 % Lagerkapazität für Kleinteile



1

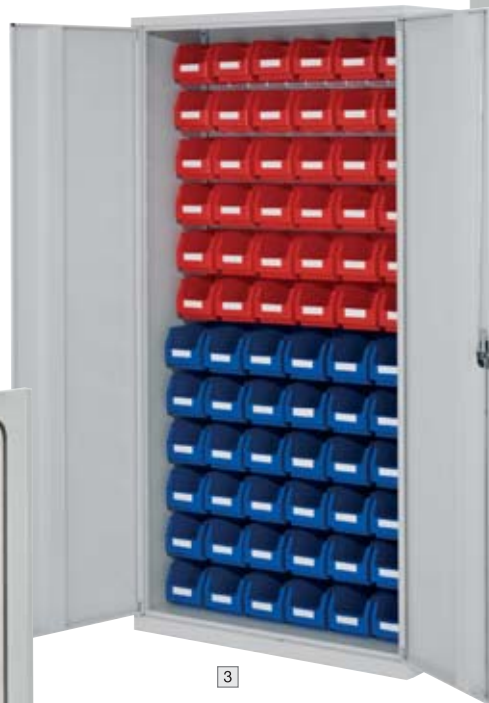

3



4

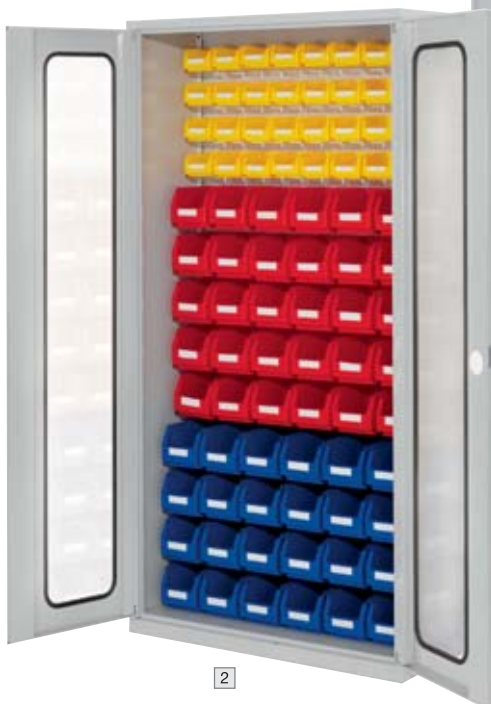

2



Wandbefestigung
um Kippgefahr zu
vermeiden



Eine spezielle Aufhängeleiste gewährleistet ein einfaches waagerechtes
An- und Abhängen des Kastens an Schlitzplatten

Abb.	1	2	3	4
B x T x H mm	1000 x 410 x 1950	1000 x 410 x 1950	1000 x 410 x 1950	1000 x 410 x 1950
Bestückung	-	24 x Gr. 5 30 x Gr. 6 32 x Gr. 7	36 x Gr. 5 36 x Gr. 6	72 x Gr. 5
Türen geschlossen	E 849 250 B	E 849 252 B	E 849 254 B	E 849 256 B
Euro	949,-	1.204,-	1.224,-	1.299,-
Türen mit Sichtfenster	E 849 251 B	E 849 253 B	E 849 255 B	E 849 257 B
Euro	1.341,-	1.584,-	1.646,-	1.706,-

i

Kastengrößen

Breite x Tiefe x Höhe

Größe 5 140 x 290 x 130 mm

Größe 6 140 x 230 x 130 mm

Größe 7 105 x 160 x 75 mm



Bei Bestellung von Zubehör ohne Hauptartikel
können zusätzliche Versandkosten entstehen.



Großraumschränke mit Sichtlagerkästen - PREMIUM

Diese besonders hochwertig verarbeiteten geräumigen Großraumschränke ermöglichen es, alle Grundkomponenten des Loch- und Schlitzplattensystems miteinander zu kombinieren und so den Schrankinnenraum optimal auszunutzen. In Verbindung mit doppelschaligen Seitenwänden und doppelwandigen Systemtüren ergeben sich individuelle Innenausstattungsöglichkeiten. Die Flexibilität des Großraumschranks ermöglicht es, Schubladen dort anzuordnen, wo sie gebraucht werden. Schwere, sperrige Güter können so bequem im unteren Schrankbereich gelagert werden.

Aufgrund der durchgängig perforierten, doppelwandigen Seitenwände ist eine Anordnung der Fachböden (3 verschiedene Tiefen) an jeder beliebigen Stelle (Raster 10 mm) im Schrank möglich. Zusätzliche Nutzfläche für Sichtlagerkästen und/oder Werkzeughalter bieten die entweder mit Lochplatte oder Loch- und Schlitzplatte ausgestatteten Türinnenseiten.



- Stabile, kunststoffbeschichtete Stahlblechkonstruktion in RAL 7035 lichtgrau
- Türen verwendungssteif, doppelwandig, mit Loch- oder Loch- und Schlitzplatten
- Doppelschalige Seitenwände
- Dreiriegeliges Sicherheits-Zylinderschloss mit versenktem Drehgriff
- Fachböden im Raster von 10 mm höhenverstellbar, Traglast 50 kg (bei gleichmäßig verteilter Last)
- Schubladen im Raster von 130 mm höhenverstellbar, Traglast 50 kg (bei gleichmäßig verteilter Last), Höhe 125 mm (max. 8 Schubladen/Schrank)
- Wahlweise einzeln oder in beliebiger Anzahl im Schrank praxisingerecht einzusetzen, von der Arbeitshöhe bis zum Schrankboden
- Die Bestückung mit Sichtlagerkästen erfolgt je Größe und farblich sortiert
- Sichtlagerkästen GS-geprüft



i **Kastengrößen**
Breite x Tiefe x Höhe

Größe 1 500 x 300 x 250 mm
Größe 2 500 x 300 x 200 mm
Größe 3 350 x 200 x 200 mm
Größe 4 350 x 200 x 150 mm
Größe 5 290 x 140 x 130 mm
Größe 6 230 x 140 x 130 mm
Größe 7 160 x 105 x 75 mm
Größe 8 85 x 105 x 45 mm



B x T x H mm	1130 x 590 x 1950	1130 x 590 x 1950	1130 x 590 x 1950	1130 x 590 x 1950	1130 x 590 x 1950
Anzahl Schubladen	-	-	-	3	3
Anzahl Fachb. Tiefe 250 mm	6	7	9	6	4
Anzahl Fachb. Tiefe 340 mm	-	3	2	2	3
Anzahl Fachb. Tiefe 530 mm	2	-	-	1	1
Bestückung Korpus	9 x Gr. 2 42 x Gr. 6	20 x Gr. 4 28 x Gr. 6 30 x Gr. 7	5 x Gr. 4 14 x Gr. 5 28 x Gr. 6 50 x Gr. 7	15 x Gr. 4 21 x Gr. 6 30 x Gr. 7	3 x Gr. 2 10 x Gr. 4 7 x Gr. 5 14 x Gr. 6 20 x Gr. 7
Bestückung Tür	40 x Gr. 7	40 x Gr. 7	40 x Gr. 7	40 x Gr. 7	40 x Gr. 7
(Ausführung mit Schlitzplatten)	32 x Gr. 8	32 x Gr. 8	32 x Gr. 8	32 x Gr. 8	32 x Gr. 8
Türen mit Lochplatten	E 842 460 B	E 842 462 B	E 842 464 B	E 842 466 B	E 842 468 B
Euro	1.627,-	1.671,-	1.700,-	2.114,-	2.098,-
Türen mit Loch-/Schlitzplatten	E 842 461 B	E 842 463 B	E 842 465 B	E 842 467 B	E 842 469 B
Euro	1.713,-	1.758,-	1.786,-	2.200,-	2.184,-





Zubehör

Schubladen-Einteilung mit Sichtlagerkästen

- Schubladen-Einteilung mit Sichtlagerkästen der Größe 8

Schubladen-Einteilung mit Sichtlagerkästen, Gr. 8

Art.-Nr. **E 841 710 B**
Euro/Set **58,-**



Schubladen-Einteilung aus Feinblech

Schubladen-Einteilung aus Feinblech

Art.-Nr. **E 841 709 B**
Euro/Set **96,-**

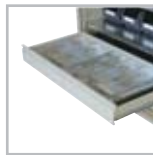

Einzel Schublade

- Teleskopgeführte Schienen mit Vollauszug
- Schubladen nachrüstbar

Einzel Schublade Höhe 125 mm

Art.-Nr. **E 842 459 B**
Euro **170,-**



i **Kastengrößen**
Breite x Tiefe x Höhe

- Größe 1 500 x 300 x 250 mm
- Größe 2 500 x 300 x 200 mm
- Größe 3 350 x 200 x 200 mm
- Größe 4 350 x 200 x 150 mm
- Größe 5 290 x 140 x 130 mm
- Größe 6 230 x 140 x 130 mm
- Größe 7 160 x 105 x 75 mm
- Größe 8 85 x 105 x 45 mm



B x T x H mm	1130 x 590 x 1950	1130 x 590 x 1950	1130 x 590 x 1950	1130 x 590 x 1950	1130 x 590 x 1950
Anzahl Schubladen Stück	2	4	1	2	3
Anzahl Fachb. Tiefe 250 mm	5	3	4	3	2
Anzahl Fachb. Tiefe 340 mm	3	3	-	1	2
Anzahl Fachb. Tiefe 530 mm	1	1	3	2	2
Bestückung Korpus	20 x Gr. 4 21 x Gr. 6 20 x Gr. 7	15 x Gr. 4 7 x Gr. 5 14 x Gr. 6 10 x Gr. 7	9 x Gr. 2 5 x Gr. 4 28 x Gr. 6	6 x Gr. 1 10 x Gr. 4 14 x Gr. 6 10 x Gr. 7	6 x Gr. 2 21 x Gr. 5 7 x Gr. 6 10 x Gr. 7
Bestückung Tür	40 x Gr. 7	40 x Gr. 7	40 x Gr. 7	40 x Gr. 7	40 x Gr. 7
(Ausführung mit Schlitzplatten)	32 x Gr. 8	32 x Gr. 8	32 x Gr. 8	32 x Gr. 8	32 x Gr. 8
Türen mit Lochplatten	E 842 470 B	E 842 472 B	E 842 474 B	E 842 476 B	E 842 478 B
Euro	1.964,-	2.221,-	1.776,-	1.905,-	2.071,-
Türen mit Loch-/Schlitzplatten	E 842 471 B	E 842 473 B	E 842 475 B	E 842 477 B	E 842 479 B
Euro	2.050,-	2.307,-	1.862,-	1.991,-	2.156,-



Bei Bestellung von Zubehör ohne Hauptartikel können zusätzliche Versandkosten entstehen.

Rollenbahneignete Sichtlagerkästen

- Übersichtliche und systematische Lagerung von Kleinteilen
- Platzsparend stapelbar, auch in Kombination mit den meisten handelsüblichen Sichtlagerkästen
- Verwindungsfreie Konstruktion
- Industriegerechte Abmessung
- Temperaturbeständig von -20 °C bis +80 °C
- Kräftiger Stapelrand
- Aus weitgehend öl- und chemikalienbeständigem Polyethylen
- Handliche Griffmulde
- Rollenbahneignete
- Große Sichtöffnung
- Großes Etikettenfeld
- Zubehör wie Etiketten, Abdeckplatten etc. sind nicht im Lieferumfang enthalten, bitte separat bestellen



Transparente Ausführung



Sichtlagerkasten mit Abdeckplatte, Sichtscheibe und Trennwänden

+

Ihre Produktvorteile:

- Tauglich für Rollenbahnen
- Hochglanzpolierte Oberflächen
- Kräftiger Stapelrand
- Verwindungsfreie Konstruktion

Größe	2z	2	3z	3	4	5	6
B x T x H mm	310 x 500 x 145	310 x 500 x 200	210 x 350 x 145	210 x 350 x 200	150 x 230 x 130	100 x 160 x 75	100 x 85 x 50
Traglast/Auflast kg	30/150	40/180	20/80	20/80	10/50	5/35	1/8
Volumen l	16	23	7,2	10	2,6	0,8	0,25
VE Stück	14	10	14	10	25	25	50
rot	E 492 306 B	E 492 282 B	E 492 311 B	E 492 287 B	E 492 292 B	E 492 297 B	E 492 301 B
gelb	E 492 308 B	E 492 284 B	E 492 313 B	E 492 289 B	E 492 294 B	E 492 299 B	E 492 303 B
blau	E 492 305 B	E 492 281 B	E 492 310 B	E 492 286 B	E 492 291 B	E 492 296 B	E 492 300 B
grün	E 492 307 B	E 492 283 B	E 492 312 B	E 492 288 B	E 492 293 B	E 492 298 B	E 492 302 B
Euro/VE	179,-	149,-	109,-	102,-	96,-	59,-	84,-
regenerat-grau	E 827 816 B	E 492 280 B	E 827 815 B	E 492 285 B	E 492 290 B	E 492 295 B	E 827 814 B
Euro/VE	179,-	149,-	109,-	102,-	96,-	59,-	84,-
transparent	-	-	-	-	E 492 314 B	E 492 315 B	-
Euro/VE	-	-	-	-	148,-	84,-	-
Zubehör							
Sichtscheiben, transparent	E 827 811 B	E 827 804 B	E 827 810 B	E 827 803 B	E 827 802 B	E 827 801 B	-
Euro/10 Stück	26,50	33,50	21,-	24,50	11,-	8,-	-
Abdeckplatten, transparent	E 827 809 B	E 827 809 B	E 827 808 B	E 827 808 B	E 827 807 B	E 827 806 B	-
Euro/10 Stück	72,-	72,-	45,50	45,50	15,50	12,-	-
Etiketten, weiß	E 492 385 B	E 492 380 B	E 492 386 B	E 492 381 B	E 492 382 B	E 492 383 B	E 492 384 B
Euro/100 Stück	9,50	8,50	9,50	9,50	10,-	10,-	10,-
Trennwände, quer, transparent	E 492 390 B	-	E 492 391 B	-	-	-	-
Euro/10 Stück	30,50	-	24,50	-	-	-	-
Trennwände, längs, transparent	E 492 392 B	-	E 492 393 B	-	-	-	-
Euro/10 Stück	34,50	-	31,50	-	-	-	-

Bei Einzelbestellung von Zubehör zzgl. auftragsbezogener Versandkosten



Sichtlagerkästen

• Voll kompatibel und exakt stapelbar mit den gängigsten und führenden Sichtlagerkästen des Marktes • Polypropylen: leitfähig • Polyethylen: Umweltfreundlich, vollrecyclebar, unzerbrechlich, formbeständig • Temperaturbeständig von -20 °C bis +80 °C • Lebensmittelecht (nicht in leitfähiger Ausführung) • Physiologisch einwandfrei • Beständig gegen Laugen und Säuren (bitte anfragen) • Etiketten und Staubdeckel sind nicht im Lieferumfang enthalten, bitte als Zubehör mitbestellen



Vollkommen glatte, abgerundete Innenflächen, welche eine schnelle und gründliche Reinigung ermöglichen.



Der Eingriff an der Rückseite erleichtert die Tragbarkeit und bietet die Möglichkeit an Wand- und Regalleisten eingehängt zu werden.



Die tiefgezogene und ergonomisch gestaltete Öffnung erlaubt einen bequemen Zugriff zur Entnahme der gelagerten Teile.

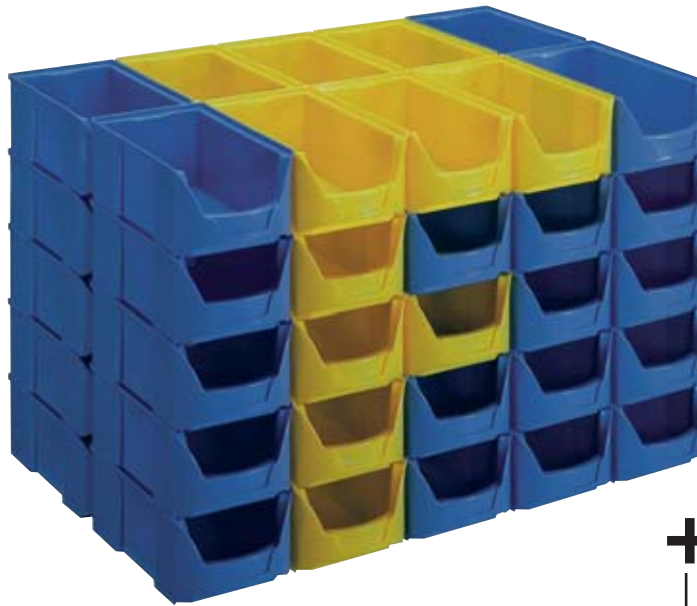

Ihre Produktvorteile:

- Lebensmittelecht (nicht in ESD-Ausführung)
- Physiologisch einwandfrei
- Sehr formstabil
- Voll recyclingfähig

Lebensmittelecht



Größe	5	4	3z	3	2
B x T x H mm	103 x 168 x 75	147 x 235 x 125	210 x 360 x 145	210 x 360 x 200	310 x 508 x 200
VE Stück	42	25	12	8	6
grün	E 860 880 B	E 860 884 B	E 860 888 B	E 860 892 B	E 860 896 B
blau	E 860 881 B	E 860 885 B	E 860 889 B	E 860 893 B	E 860 897 B
gelb	E 860 882 B	E 860 886 B	E 860 890 B	E 860 894 B	E 860 898 B
rot	E 860 883 B	E 860 887 B	E 860 891 B	E 860 895 B	E 860 899 B
Euro/VE	83,-	99,-	99,-	84,-	97,-



ESD-Ausführung



Größe	5	4	3z
B x T x H mm	100 x 175 x 75	145 x 235 x 125	200 x 350 x 145
VE Stück	40	27	12
schwarz	E 604 3893 B	E 604 3894 B	E 604 3895 B
Euro/VE	144,-	175,-	147,-

Zubehör

Größe	5	4	3z	3	2
Etiketten, weiß	E 827 825 B	E 827 826 B	E 827 827 B	E 827 828 B	E 827 828 B
Euro/100 Stück	9,-	9,-	10,50	10,50	10,50
Staubdeckel, transparent	E 821 155 B	E 821 156 B	E 821 157 B	E 821 158 B	E 821 159 B
Euro/10 Stück	13,-	20,-	52,-	57,-	84,-



Bei Bestellung von Zubehör ohne Hauptartikel können zusätzliche Versandkosten entstehen.

1.4 1 Lager > 1.4 Kleinteilelagerung Regalkastensysteme

Regalkästen - PROFI

- Stabil, stapelbar, mit hoher Inhalts- und Stapelbelastbarkeit
- Aus hochwertigem Polypropylen, deshalb unzerbrechlich, formbeständig und widerstandsfähig gegen viele Öle, Fette, Säuren und Laugen
- Hochtemperaturbeständig von -20 °C bis +90 °C
- Gute Laufeigenschaften auf Förderanlagen und in Durchlaufregalen
- Lebensmittelgeeignet - auch für unverpackte Lebensmittel nach RAL A74
- Serienmäßig mit Rillen für Quer- und Längsteiler
- Etiketten für Kästen und Querteiler sind im Lieferumfang enthalten
- Farbe blau



Ihre Produktvorteile:

- Stapelsicher durch komplett umlaufenden Stapelrand
- Glatte Innenwände, leicht zu reinigen
- Kästen allseitig randhoch geschlossen
- Griffmulde unten geöffnet für sicheres Greifen
- Lebensmittelgeeignet
- Voll recyclingfähig



Größe	Tiefe	B x H	Traglast/Auflast	max. Anzahl Längs-/ Querteiler	VE Stück	Art.-Nr.	Euro/VE
	mm	mm	kg				
1	300	117 x 90	2/6	0/4	16	E 813 750 B	76,-
2	300	234 x 90	5/15	3/4	8	E 813 751 B	51,-
3	300	234 x 140	7/20	3/4	6	E 813 752 B	63,-
4	400	117 x 90	3/9	0/6	16	E 813 753 B	93,-
5	400	234 x 90	6/20	3/6	8	E 813 754 B	59,-
6	400	234 x 140	10/30	3/6	6	E 813 755 B	73,-
7	500	117 x 90	4/12	0/8	16	E 813 756 B	112,-
8	500	234 x 90	8/25	3/8	8	E 813 757 B	75,-
9	500	234 x 140	13/40	3/8	6	E 813 758 B	77,-
10	600	117 x 90	5/15	0/10	16	E 813 759 B	161,-
11	600	234 x 90	10/30	3/10	8	E 813 760 B	104,-
12	600	234 x 140	15/45	3/10	6	E 813 761 B	100,-

Zubehör

- 1 Querteiler mit großem Etikettenfeld, unten mit Hohlkehle für leichte Entnahme von Kleinteilen, sicher einrastbar im Abstand von 50 mm
- 2 Einsteckbarer Längsteiler aus grau beschichtetem Stahlblech
- 3 Sicherungsbügel als Auszugstopp, federbelastet und selbstaufrichtend, für volle Stapelbarkeit einklappbar und im Rand versenkt, ungehinderter Zugriff von oben
- 4 Etikettenfolie
- 5 Klarsicht-Staubdeckel



Abb.	Ausführung	für Kastengröße	VE Stück	Art.-Nr.	Euro/VE
1	Querteiler	B x H 117 x 90 mm	10	E 813 762 B	10,-
		B x H 234 x 90 mm	10	E 813 763 B	13,-
		B x H 234 x 140 mm	10	E 813 764 B	12,50
2	Längsteiler	T x H 300 x 90 mm	10	E 813 774 B	35,-
		T x H 300 x 140 mm	10	E 813 775 B	45,-
		T x H 400 x 90 mm	10	E 813 776 B	42,-
		T x H 400 x 140 mm	10	E 813 777 B	58,-
		T x H 500 x 90 mm	10	E 813 778 B	50,-
		T x H 500 x 140 mm	10	E 813 779 B	64,-
		T x H 600 x 90 mm	10	E 813 780 B	58,-
3	Sicherungsbügel	Breite 117 mm	10	E 813 794 B	20,-
		Breite 234 mm	10	E 813 795 B	22,-
4	Etiketten	B x H 117 x 90 mm	10	E 813 796 B	4,-
		B x H 234 x 90 mm	10	E 813 797 B	5,50
		B x H 234 x 140 mm	10	E 813 798 B	6,50
5	Klarsichtdeckel	B x T 117 x 300 mm	10	E 813 782 B	46,-
		B x T 234 x 300 mm	10	E 813 783 B	54,-
		B x T 117 x 400 mm	10	E 813 784 B	53,-
		B x T 234 x 400 mm	10	E 813 785 B	66,-
		B x T 117 x 500 mm	10	E 813 786 B	64,-
		B x T 234 x 500 mm	10	E 813 787 B	75,-
		B x T 117 x 600 mm	10	E 813 788 B	76,-
		B x T 234 x 600 mm	10	E 813 789 B	84,-



Ordnungsregale - PROFI

- Voll verzinkte Ausführung
- Ohne Werkzeug, ohne Schrauben - im Handumdrehen aufgestellt
- Fachböden allseitig mit 40 mm Abkantung, Rohrverstärkung in Längsrichtung
- Fachlast 140 kg, Feldlast max. 1400 kg (bei gleichmäßig verteilter Last)
- Regalaussteifung durch Kreuzdiagonalen in jedem zweiten Regalfeld
- Breitenriegel als oberer Abschluss statt Fachboden, fest montiert
- Wahlweise komplett bestückt oder leer zum Selbstbestücken lieferbar
- Hintere Fachbodenanschlüsse erhalten Sie gerne auf Anfrage

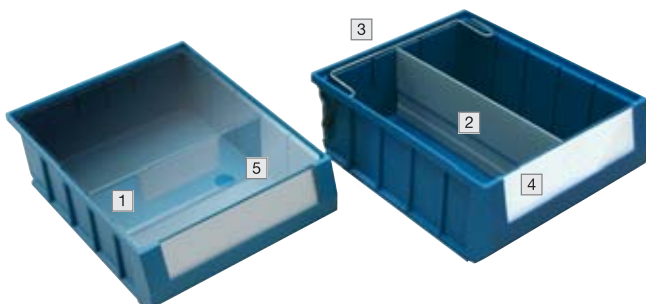
i

Kastengrößen
Breite x Tiefe x Höhe

Größe 1 117 x 300 x 90 mm
Größe 2 234 x 300 x 90 mm
Größe 3 234 x 300 x 140 mm
Größe 6 234 x 400 x 140 mm
Größe 9 234 x 500 x 140 mm
Größe 12 234 x 600 x 140 mm



Mit Bestückung

Ausführung	Grundfeld	Anbaufeld	Grundfeld	Anbaufeld	Grundfeld	Anbaufeld	Grundfeld	Anbaufeld	Grundfeld	Anbaufeld
Tiefe mm	325		325		425		525		625	
B x H mm	1060 x 2000	1005 x 2000	1060 x 2000	1005 x 2000	1060 x 2000	1005 x 2000	1060 x 2000	1005 x 2000	1060 x 2000	1005 x 2000
Bestückung	36 x Gr. 3	36 x Gr. 3	16 x Gr. 1 16 x Gr. 2 16 x Gr. 3	16 x Gr. 1 16 x Gr. 2 16 x Gr. 3	36 x Gr. 6	36 x Gr. 6	36 x Gr. 9	36 x Gr. 9	36 x Gr. 12	36 x Gr. 12
Fachböden	9	9	10	10	9	9	9	9	9	9
Art.-Nr.	E 813 800 B	E 813 801 B	E 813 802 B	E 813 803 B	E 813 804 B	E 813 805 B	E 813 806 B	E 813 807 B	E 813 808 B	E 813 809 B
Euro	534,-	486,-	510,-	474,-	581,-	534,-	652,-	605,-	794,-	758,-

Ohne Bestückung

Ausführung	Grundfeld	Anbaufeld	Grundfeld	Anbaufeld	Grundfeld	Anbaufeld	Grundfeld	Anbaufeld
Tiefe mm	325		425		525		625	
B x H mm	1060 x 2000	1005 x 2000	1060 x 2000	1005 x 2000	1060 x 2000	1005 x 2000	1060 x 2000	1005 x 2000
Fachböden	5	5	5	5	5	5	5	5
Art.-Nr.	E 813 810 B	E 813 811 B	E 813 812 B	E 813 813 B	E 813 814 B	E 813 815 B	E 813 816 B	E 813 817 B
Euro	196,-	128,-	187,-	135,-	193,-	149,-	257,-	185,-
Zusatzfachböden	E 813 818 B	23,-	E 813 819 B	26,-	E 813 820 B	31,-	E 813 821 B	28,-
inkl. Fachbodenträger								



Bei Bestellung von Zubehör ohne Hauptartikel können zusätzliche Versandkosten entstehen.

Regalkästen

• Formstabile Regalkästen aus wiederverwertbarem Polypropylen (transparent aus SAN) mit robuster Griffmulde und großzügigem Etikettenplatz • Gewellter Boden, um auch kleinste Teile leicht zu entnehmen • Gegen die meisten Öle und Säuren resistent, temperaturbeständig von -20 °C bis +80 °C • Optionaler Auszugsstopp an der Rückseite des Behälters, um bei der Entnahme das Ausrutschen aus dem Regal zu verhindern • Wahlweise in den Farben blau, rot, grün, eisengrau und transparent



Ihre Produktvorteile:

- Gewellter Boden, zur leichten Entnahme
- Großzügiger Etikettenplatz
- Robuste Griffmulde



B x T x H mm	VE Stück	blau Art.-Nr.	rot Art.-Nr.	grün Art.-Nr.	eisengrau Art.-Nr.	Euro/VE	transparent Art.-Nr.	Euro/VE
91 x 300 x 81	30	E 829 999 B	E 879 280 B	E 879 282 B	E 811 012 B	132,-	E 829 998 B	163,-
183 x 300 x 81	15	E 879 279 B	E 829 997 B	E 879 281 B	E 811 013 B	96,-	E 829 994 B	127,-
91 x 400 x 81	30	E 879 284 B	E 879 286 B	E 829 993 B	E 811 014 B	154,-	E 829 992 B	211,-
183 x 400 x 81	15	E 829 949 B	E 879 285 B	E 879 283 B	E 811 015 B	115,-	E 829 948 B	148,-
235 x 400 x 145	16	E 879 289 B	E 879 290 B	E 879 287 B	E 811 016 B	178,-	E 879 288 B	238,-
91 x 500 x 81	30	E 879 294 B	E 829 947 B	E 879 292 B	E 811 017 B	218,-	E 829 946 B	243,-
183 x 500 x 81	15	E 879 293 B	E 879 291 B	E 829 945 B	E 811 018 B	131,-	E 829 944 B	179,-
235 x 500 x 145	9	E 198 5505 B	E 198 5506 B	E 198 5507 B	E 198 5508 B	127,-	E 198 5509 B	166,-

Zubehör

Ausführung	geeignet für Breite mm	Farbe	VE Stück	Art.-Nr.	Euro/VE
Auszugsstopp	alle Regalkästen	grau	10	E 829 899 B	8,50
Trennwände	91	transparent	10	E 829 943 B	8,50
	183	transparent	10	E 829 942 B	18,50
	235	transparent	10	E 879 295 B	31,-
	91	weiß	100	E 829 898 B	10,-
Etiketten	183	weiß	100	E 829 896 B	18,-
	235	weiß	100	E 879 296 B	19,50

Bei Einzel-Nachbestellung zzgl. Paketkosten



**Einfach direkt mitbestellen -
Optionales Zubehör wie Etiketten,
Trennwände oder Auszugsstopp**



Regalkästen

- Aus umweltfreundlichem Polypropylen (PP)
- Lebensmittelecht
- Temperaturbeständig von -20 bis +80 °C
- Zubehör wie Trennplatten, Etikettenhalter und Etiketten etc. bitte separat bestellen



Ihre Produktvorteile:

- In 21 unterschiedlichen Größen lieferbar
- Lebensmittelecht



Auf Anfrage

Alle Lagerkästen auch aus leitfähigem Material

B x T x H mm	Mögliche Trennplatten je Kasten / Stück	VE Stück	grün Art.-Nr.	blau Art.-Nr.	rot Art.-Nr.	gelb Art.-Nr.	Euro/VE
90 x 300 x 95	5	40	E 864 226 B	E 864 227 B	E 864 228 B	E 864 229 B	168,-
120 x 300 x 95	3	30	E 864 230 B	E 864 231 B	E 864 232 B	E 864 233 B	141,-
180 x 300 x 95	3	20	E 864 234 B	E 864 235 B	E 864 236 B	E 864 237 B	120,-
240 x 300 x 95	3	15	E 864 238 B	E 864 239 B	E 864 240 B	E 864 241 B	101,-
240 x 300 x 150	2	10	E 604 0811 B	E 604 0812 B	E 604 0813 B	E 604 0814 B	106,-
90 x 400 x 95	7	40	E 864 242 B	E 864 243 B	E 864 244 B	E 864 245 B	222,-
120 x 400 x 95	4	30	E 864 246 B	E 864 247 B	E 864 248 B	E 864 249 B	181,-
180 x 400 x 95	4	20	E 864 250 B	E 864 251 B	E 864 252 B	E 864 253 B	141,-
240 x 400 x 95	4	15	E 864 254 B	E 864 255 B	E 864 256 B	E 864 257 B	128,-
240 x 400 x 150	3	10	E 864 258 B	E 864 259 B	E 864 260 B	E 864 261 B	133,-
90 x 500 x 95	9	40	E 864 262 B	E 864 263 B	E 864 264 B	E 864 265 B	254,-
120 x 500 x 95	6	30	E 864 266 B	E 864 267 B	E 864 268 B	E 864 269 B	208,-
180 x 500 x 95	6	20	E 864 270 B	E 864 271 B	E 864 272 B	E 864 273 B	168,-
180 x 500 x 110	6	20	E 864 274 B	E 864 275 B	E 864 276 B	E 864 277 B	181,-
240 x 500 x 95	6	15	E 864 278 B	E 864 279 B	E 864 280 B	E 864 281 B	160,-
240 x 500 x 150	3	10	E 864 282 B	E 864 283 B	E 864 284 B	E 864 285 B	141,-
90 x 600 x 95	11	40	E 604 0815 B	E 604 0816 B	E 604 0817 B	E 604 0818 B	307,-
120 x 600 x 95	7	30	E 864 286 B	E 864 287 B	E 864 288 B	E 864 289 B	262,-
180 x 600 x 95	7	20	E 604 0819 B	E 604 0820 B	E 604 0821 B	E 604 0822 B	208,-
240 x 600 x 95	7	15	E 864 290 B	E 864 291 B	E 864 292 B	E 864 293 B	187,-
240 x 600 x 150	4	10	E 864 294 B	E 864 295 B	E 864 296 B	E 864 297 B	173,-

Zubehör

Ausführung	B x H mm	VE Stück	Art.-Nr.	Euro/VE
Auszugstopp, naturweiß	80 x 40	100	E 825 054 B	57,-
Trennplatten, transparent	90 x 95	50	E 825 055 B	31,-
	120 x 95	50	E 825 056 B	36,-
	180 x 95	25	E 825 057 B	27,-
	180 x 110	25	E 825 065 B	41,-
	240 x 95	25	E 825 058 B	34,-
	240 x 150	10	E 825 064 B	21,-
Halter mit Etikett	60 x 30	100	E 825 066 B	19,-
	75 x 30	100	E 825 067 B	20,-
Halter für Etiketten	60 x 30	200	E 825 068 B	23,-
	75 x 30	200	E 825 069 B	25,50
	1000 x 30	1	E 825 070 B	2,70
Etiketten, 1-bahnig	60 x 30	1000	E 825 071 B	58,-
	75 x 30	1000	E 825 072 B	61,-



Bei Bestellung von Zubehör ohne Hauptartikel können zusätzliche Versandkosten entstehen.

Regalkästen

- Aus Polypropylen • Ideal für die Lagerung von Kleinteilen und der Lagerhaltung in stark beanspruchten Bereichen • Mit Rippenboden
- Stapelbar • Temperaturbeständig von -20 °C bis +90 °C



Ohne Eingrifföffnung

B x T x H mm	mögliche Trennwände Stück/Kasten	VE Stück	rot Art.-Nr.	blau Art.-Nr.	grün Art.-Nr.	grau Art.-Nr.	Euro/VE
93 x 300 x 83	3	16	E 601 1634 B	E 601 1635 B	E 601 1636 B	E 601 1637 B	57,-
93 x 400 x 83	4	16	E 601 1638 B	E 601 1639 B	E 601 1640 B	E 601 1641 B	67,-
93 x 500 x 83	5	16	E 601 1642 B	E 601 1643 B	E 601 1644 B	E 601 1645 B	85,-
93 x 600 x 83	6	16	E 601 1646 B	E 601 1647 B	E 601 1648 B	E 601 1649 B	92,-
152 x 300 x 83	3	10	E 601 1650 B	E 601 1651 B	E 601 1652 B	E 601 1653 B	47,-
152 x 400 x 83	4	10	E 601 1654 B	E 601 1655 B	E 601 1656 B	E 601 1657 B	56,-
152 x 500 x 83	5	10	E 601 1658 B	E 601 1659 B	E 601 1660 B	E 601 1661 B	67,-
152 x 600 x 83	6	10	E 601 1662 B	E 601 1663 B	E 601 1664 B	E 601 1665 B	83,-
186 x 300 x 83	3	8	E 601 1666 B	E 601 1667 B	E 601 1668 B	E 601 1669 B	45,-
186 x 400 x 83	4	8	E 601 1670 B	E 601 1671 B	E 601 1672 B	E 601 1673 B	52,-
186 x 500 x 83	5	8	E 601 1674 B	E 601 1675 B	E 601 1676 B	E 601 1677 B	64,-
186 x 600 x 83	6	8	E 601 1678 B	E 601 1679 B	E 601 1680 B	E 601 1681 B	76,-

Zubehör

Trennwände für Breite 93 mm, VE 25 Stück	E 601 1682 B	40,-
Trennwände für Breite 152 mm, VE 25 Stück	E 601 1683 B	43,-
Trennwände für Breite 186 mm, VE 25 Stück	E 601 1684 B	45,-
Auszugssperre für alle Breiten	E 601 1685 B	47,50

Mit Eingrifföffnung

B x T x H mm	mögliche Trennwände Stück/Kasten	VE Stück	rot Art.-Nr.	blau Art.-Nr.	grün Art.-Nr.	grau Art.-Nr.	Euro/VE
230 x 300 x 150	3	10	E 640 9042 B	E 640 9043 B	E 640 9044 B	E 640 9045 B	73,-
230 x 400 x 150	4	12	E 640 9046 B	E 640 9047 B	E 640 9048 B	E 640 9049 B	97,-
230 x 500 x 150	5	10	E 640 9050 B	E 640 9051 B	E 640 9052 B	E 640 9053 B	102,-
230 x 600 x 150	6	5	E 640 9054 B	E 640 9055 B	E 640 9056 B	E 640 9057 B	69,-

Zubehör

Trennwand, offene Ausführung, VE 25 Stück	E 640 9058 B	49,50
Trennwand, geschlossene Ausführung, VE 25 Stück	E 640 9059 B	54,-
Sichtscheiben, transparent, VE 25 Stück	E 640 9060 B	37,50



Regalkästen in ESD-Ausführung

- Aus leitfähigem Polypropylen • Besonders geeignet für die Lagerung und dem Transport von Elektronikbauteilen • Stapelbar
- Temperaturbeständig von -20 °C bis +90 °C • Optionale Auszugssperre und Trennwände siehe Zubehör • Farbe schwarz

i

Sichern Sie Ihre elektronischen Bauteile vor Zerstörung und elektrostatischer Aufladung. Die permanente elektrische Leitfähigkeit liegt unterhalb von 10^6 Ohm.



B x T x H mm	mögliche Trennwände Stück/Kasten	VE Stück	Art.-Nr.	Euro/VE
93 x 300 x 83	3	16	E 601 1686 B	101,-
93 x 400 x 83	4	16	E 601 1689 B	148,-
93 x 500 x 83	5	16	E 601 1692 B	195,-
93 x 600 x 83	6	16	E 601 1695 B	235,-
152 x 300 x 83	3	10	E 601 1687 B	92,-
152 x 400 x 83	4	10	E 601 1690 B	117,-
152 x 500 x 83	5	10	E 601 1693 B	153,-
152 x 600 x 83	6	10	E 601 1696 B	195,-
186 x 300 x 83	3	8	E 601 1688 B	92,-
186 x 400 x 83	4	8	E 601 1691 B	108,-
186 x 500 x 83	5	8	E 601 1694 B	141,-
186 x 600 x 83	6	8	E 601 1697 B	171,-

Zubehör

Ausführung	für Breite mm	VE Stück	Art.-Nr.	Euro/VE
Trennwände	93	25	E 601 1698 B	47,-
	152	25	E 601 1699 B	57,-
	186	25	E 601 1700 B	62,-
Auszugssperre	alle	25	E 601 1701 B	69,-





Stapelkästen aus Stahlblech

- Lange Lebensdauer und hohe Stabilität auch bei starker mechanischer und statischer Belastung
- Sicheres Stapeln durch Stapelrand
- Angegebene Maße sind absolute Außenmaße
- Für Rollenbahnen geeignet
- Stapelkästen 4-seitig geschlossen
- Fallgriffe auf beiden Stirnseiten

Tiefe mm	479	529	660
B x H mm	321 x 200	320 x 200	480 x 296
VE Stück	8	8	4
graublau	E 642 3553 B	E 642 3555 B	E 642 3557 B
Euro/VE	344,-	359,-	332,-
verzinkt, gem. DIN EN 1461	E 642 3554 B	E 642 3556 B	E 642 3558 B
Euro/VE	391,-	408,-	402,-

Stapelkästen aus Stahlblech mit Lochung

- Boden und Wände gelocht
- Volumen 21 Liter
- Lange Lebensdauer und hohe Stabilität auch bei starker mechanischer und statischer Belastung
- Sicheres Stapeln durch stark ausgebildeten Stapelrand
- Angegebene Maße sind absolute Außenmaße
- Für Rollenbahnen geeignet
- Stapelkästen 4-seitig geschlossen
- Fallgriff an beiden Stirnseiten
- Hohe Stabilität durch Stapelrand
- Passend für alle gängigen Regalsysteme
- Feuerverzinkt gem. DIN EN 1461



Tiefe mm	479	321 x 200	321 x 200
B x H mm	321 x 200	321 x 200	321 x 200
Lochung	2 mm	4,5 mm	7 mm
	Abstand 6 mm	Abstand 8 mm	Abstand 20 mm
VE Stück	4	4	4
Art.-Nr.	E 642 3562 B	E 642 3563 B	E 642 3564 B
Euro/VE	273,-	270,-	214,-

Sichtlagerkästen aus Stahlblech

- Lange Lebensdauer und hohe Stabilität auch bei starker mechanischer und statischer Belastung
- Sicheres Stapeln durch stark ausgebildeten Stapelrand
- Angegebene Maße sind absolute Außenmaße
- Für Rollenbahnen geeignet
- Stirnseitig mit Eingriff-Öffnung
- Abgeschrägte Stirnseite zur leichten Entnahme und Befüllung
- Etikettenrahmen



Tiefe mm	235	352	515	720
T x H mm	150 x 128	220 x 200	322 x 200	480 x 295
Ausführung	ohne Tragstab	ohne Tragstab	mit Tragstab	mit Tragstab
VE Stück	20	12	8	4
graublau	E 642 3542 B	E 642 3544 B	E 642 3546 B	E 642 3548 B
Euro/VE	458,-	415,-	358,-	340,-
verzinkt gem. DIN EN 1461	E 642 3543 B	E 642 3545 B	E 642 3547 B	E 642 3549 B
Euro/VE	449,-	458,-	415,-	306,-
Zwischenwand, verzinkt (VE 10 Stück)				
Art.-Nr.	-	E 642 3550 B	E 642 3551 B	E 642 3552 B
Euro/VE	-	64,-	93,-	174,-

Kleinteile-Einsatzkästen

- Einsatzkästen aus hochschlagfestem Polystyrol
- Für Schubladen und Schränke sowie Sortimentskästen
- Wahlweise in rot, grau, gelb, grün, blau

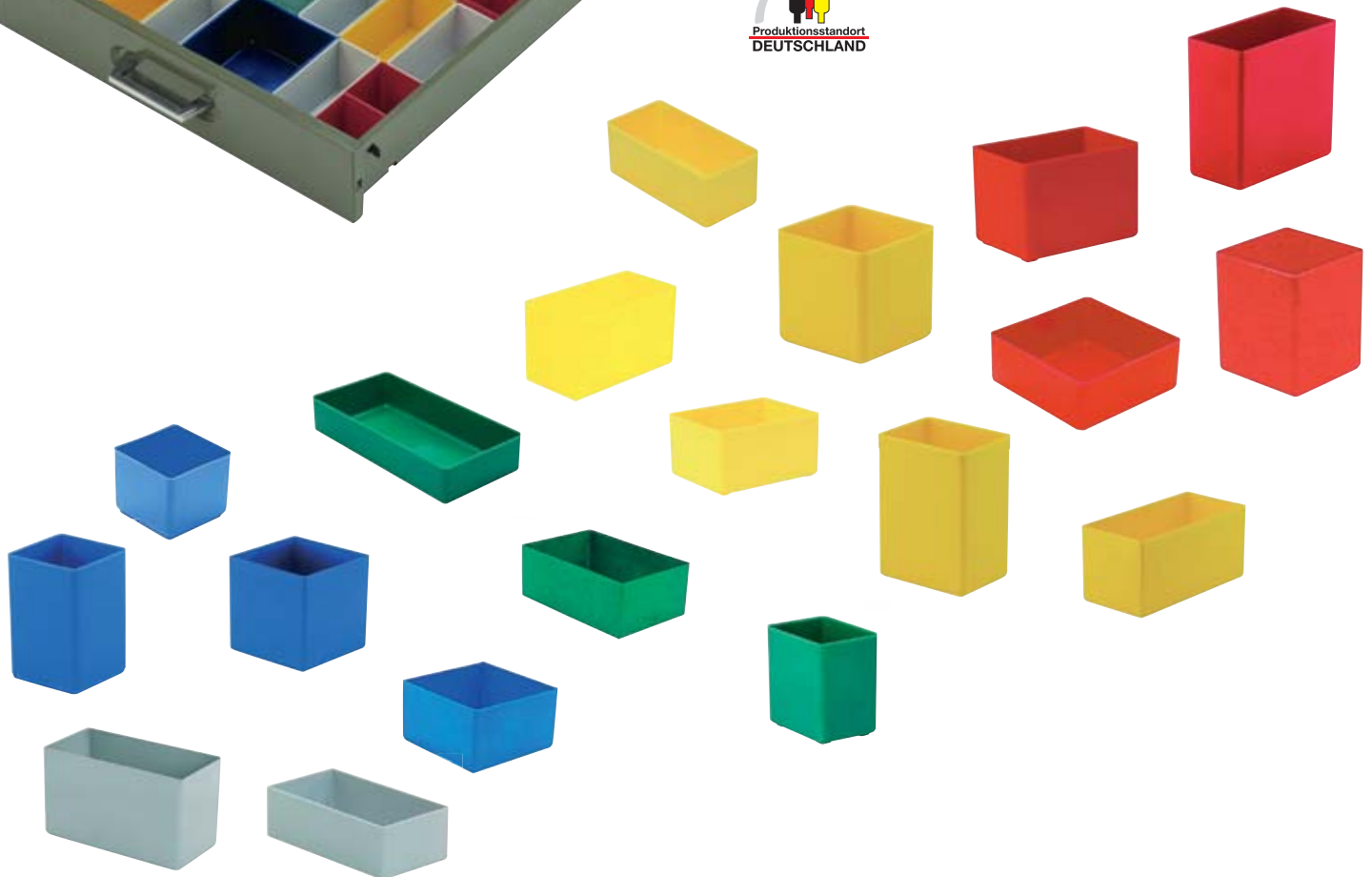

Höhe mm	L x B mm	VE Stück	grau Art.-Nr.	gelb Art.-Nr.	grün Art.-Nr.	blau Art.-Nr.	rot Art.-Nr.	Euro/VE
40	49 x 49	50	E 863 696 B	E 863 697 B	E 863 698 B	E 863 699 B	E 863 695 B	46,-
	99 x 49	50	E 863 691 B	E 863 692 B	E 863 693 B	E 863 694 B	E 863 690 B	49,-
	99 x 99	50	E 863 686 B	E 863 687 B	E 863 688 B	E 863 689 B	E 863 685 B	62,-
	198 x 99	50	E 863 681 B	E 863 682 B	E 863 683 B	E 863 684 B	E 863 680 B	85,-
54	53 x 40	50	E 863 711 B	E 863 712 B	E 863 713 B	E 863 714 B	E 863 710 B	48,50
	80 x 53	50	E 863 706 B	E 863 707 B	E 863 708 B	E 863 709 B	E 863 705 B	56,-
	106 x 80	50	E 863 701 B	E 863 702 B	E 863 703 B	E 863 704 B	E 863 700 B	65,-
	160 x 106	50	E 197 9819 B	E 197 9820 B	E 197 9821 B	E 197 9822 B	E 197 9823 B	88,-
	54 x 54	50	E 863 716 B	E 863 717 B	E 863 718 B	E 863 719 B	E 863 715 B	48,50
63	49 x 108	50	E 863 736 B	-	-	-	-	54,-
	108 x 54	50	E 863 721 B	E 863 722 B	E 863 723 B	E 863 724 B	E 863 720 B	57,-
	108 x 108	50	E 863 726 B	E 863 727 B	E 863 728 B	E 863 729 B	E 863 725 B	66,-
	162 x 108	50	E 863 731 B	E 863 732 B	E 863 733 B	E 863 734 B	E 863 730 B	81,-
	49 x 49	50	E 863 751 B	E 863 752 B	E 863 753 B	E 863 754 B	E 863 750 B	48,50
70	74 x 74	50	E 863 746 B	E 863 747 B	E 863 748 B	E 863 749 B	E 863 745 B	58,-
	99 x 49	50	E 863 766 B	E 863 767 B	E 863 768 B	E 863 769 B	E 863 765 B	53,-
90	99 x 99	50	E 863 761 B	E 863 762 B	E 863 763 B	E 863 764 B	E 863 760 B	66,-
	198 x 99	50	E 863 756 B	E 863 757 B	E 863 758 B	E 863 759 B	E 863 755 B	101,-
	94 x 73	30	E 863 771 B	E 863 772 B	E 863 773 B	E 863 774 B	E 863 770 B	51,-



Deckel für Einsatzkästen

- Aus glasklarem Polystyrol in verschiedenen Größen

für Einsatzkasten		Art.-Nr.	VE Stück	Euro/VE
Höhe mm	L x B mm			
40	49 x 49	E 821 942 B	50	34,-
	99 x 49	E 821 941 B	50	39,-
	99 x 99	E 821 940 B	50	46,-
70	49 x 49	E 821 944 B	50	35,-
	74 x 74	E 821 943 B	50	37,50
90	99 x 49	E 821 946 B	50	36,-



Bei Bestellung von Zubehör ohne Hauptartikel können zusätzliche Versandkosten entstehen.

Kleinteile-Stapel- und Lagersysteme

Die ideale Lösung für die staubsichere Lagerung von Kleinteilen. Die Basis bilden Klarsichtkästen aus transparentem Styrolux in 6 Größen, die sowohl einzeln, als auch in Kombination mit schlagfestem Polystyrol-Gehäuse vielseitig genutzt werden können. Die Klarsichtkästen bestehen aus widerstandsfähigem, robustem Styrolux mit Griffmulde und Etikettenfeld. Das Gehäuse ist aus schlagfestem Polystyrol mit dreiseitigem Stapelrand und rückseitigen Lochungen zur Wandbefestigung



i

Kastengrößen

Breite x Tiefe x Höhe innen

- Größe 9** 50 x 42 x 46 mm
- Größe 6** 80 x 63 x 70 mm
- Größe 5** 100 x 97 x 108 mm
- Größe 4** 128 x 128 x 133 mm
- Größe 3** 175 x 140 x 160 mm
- Größe 2** 268 x 220 x 243 mm



Einzelne Klarsichtkästen ohne Gehäuse

- Klarsichtkästen ohne Gehäuse, einzeln oder gestapelt für den Einsatz direkt am Arbeitsplatz, z. B. bei der Montage von Kleinteilen
- Lieferung ohne Etiketten

Innenmaße B x T x H mm	VE Stück	Größe	Art.-Nr.	Euro/VE
50 x 42 x 46	6	9	E 492 430 B	27,-
80 x 63 x 70	10	6	E 492 431 B	45,-
100 x 97 x 108	18	5	E 492 432 B	91,-
128 x 128 x 133	8	4	E 492 433 B	82,-
175 x 140 x 160	3	3	E 492 434 B	56,-
268 x 220 x 243	2	2	E 492 435 B	107,-

Klarsichtkästen im Gehäuse

- Klarsichtkästen mit Gehäuse zur individuellen Zusammenstellung für die Wandmontage oder zum Einbau in passende Wandrahmen, auch bei vollständiger Befüllung leicht zu kippen oder herauszunehmen
- Lieferung inkl. Etiketten



Abb.	1	2	3	4	5	6
Außenmaße B x T x H mm	600 x 51 x 77	600 x 75 x 113	600 x 110 x 164	600 x 137 x 207	600 x 163 x 242	600 x 246 x 353
Bestückung	9 x Gr. 9	6 x Gr. 6	5 x Gr. 5	4 x Gr. 4	3 x Gr. 3	2 x Gr. 2
Gehäuse weiß	E 860 480 B	E 860 483 B	E 860 486 B	E 860 489 B	E 860 492 B	E 860 495 B
Gehäuse beige	E 860 481 B	E 860 484 B	E 860 487 B	E 860 490 B	E 860 493 B	E 860 496 B
Gehäuse blau	E 860 482 B	E 860 485 B	E 860 488 B	E 860 491 B	E 860 494 B	E 860 497 B
Euro	32,-	36,-	45,-	58,-	72,-	148,-

Klarsichtkästen mit steckbarem Gehäuse

- Klarsichtkästen mit Gehäuse zur individuellen Zusammenstellung für die Wandmontage
- Zusammensetzbare Gehäuseelemente zur Lagerung und Transport von Kleinteilen
- Auch bei vollständiger Befüllung leicht zu kippen oder herauszunehmen
- Lieferung inkl. Etiketten
- VE 2 Stück

Außenmaße B x T x H mm	304 x 75 x 113
Bestückung	3 x Gr. 6
VE Stück	2
weiß	E 198 5510 B
beige	E 198 5511 B
Euro/VE	42,50

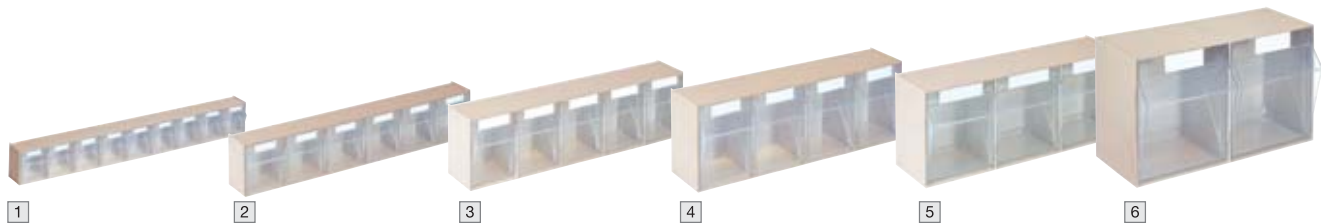
Wandrahmen

- Wandrahmen aus Stahl, lackiert in RAL 7035 lichtgrau
- Leergehäuse zur freien Bestückung mit Klarsichtkästen im Gehäuse
- Lieferung erfolgt aus Transportgründen unmontiert



B x H mm	Art.-Nr.	Euro
600 x 730	E 492 450 B	96,-
600 x 1080	E 492 451 B	102,-

Wandrahmen mit Klarsichtkästen

- Für den Standardbedarf komplett montiert und direkt einsatzbereit
- Rückwand aus weiß beschichteter Melaminholzplatte
- In 4 praxisorientierten Bestückungsvarianten
- Lieferung erfolgt montiert und inkl. Etiketten

i

Kastengrößen

Breite x Tiefe x Höhe innen

Größe 9 50 x 42 x 46 mm

Größe 6 80 x 63 x 70 mm

Größe 5 100 x 97 x 108 mm

Größe 4 128 x 128 x 133 mm



2



1



3



4

Abb.	1	2	3	4
B x T x H mm	600 x 108 x 410	600 x 108 x 410	600 x 185 x 684	600 x 185 x 960
Bestückung	18 x Gr. 9 12 x Gr. 6	18 x Gr. 6	18 x Gr. 9 6 x Gr. 6 5 x Gr. 5 4 x Gr. 4	18 x Gr. 9 12 x Gr. 6 10 x Gr. 5 4 x Gr. 4
Art.-Nr.	E 826 114 B	E 826 115 B	E 826 116 B	E 826 117 B
Euro	128,-	115,-	192,-	256,-



Bei Bestellung von Zubehör ohne Hauptartikel können zusätzliche Versandkosten entstehen.

Hängeschränke mit Klarsichtkästen

- Für den Standardbedarf komplett montiert und direkt einsatzbereit
- In 6 praxisorientierten Bestückungsvarianten
- Wahlweise mit Stahlblechgehäuse in RAL 5010 enzianblau oder RAL 7035 lichtgrau
- Lieferung inkl. Etiketten

Weitere Bestückungsvarianten auf Anfrage!

i

Kastengrößen

Breite x Tiefe x Höhe innen

Größe 9 50 x 42 x 46 mm

Größe 6 80 x 63 x 70 mm

Größe 5 100 x 97 x 108 mm

Größe 4 128 x 128 x 133 mm

Passende Klarsichtkästen finden Sie auf der Seite 226!



1



2



3



4

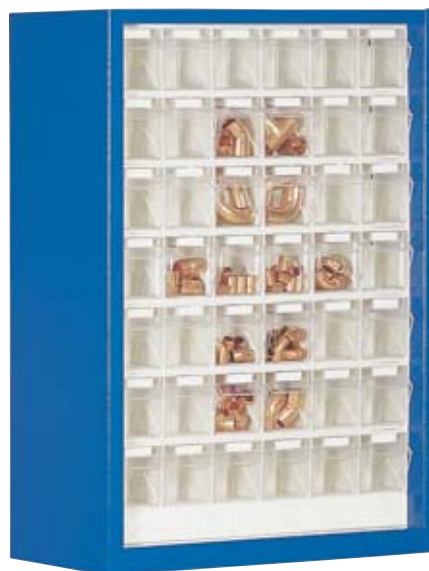

5



6

Abb.	1	2	3	4	5	6
B x T x H mm	665 x 250 x 910	665 x 250 x 910	665 x 250 x 910	665 x 250 x 910	665 x 250 x 910	665 x 250 x 910
Bestückung	16 x Gr. 4	25 x Gr. 5	6 x Gr. 6 15 x Gr. 5 4 x Gr. 4	18 x Gr. 6 15 x Gr. 5	42 x Gr. 6	45 x Gr. 9 24 x Gr. 6
RAL 5010 enzianblau	E 826 122 B	E 826 121 B	E 826 120 B	E 826 118 B	E 826 119 B	E 826 123 B
RAL 7035 lichtgrau	E 826 128 B	E 826 127 B	E 826 126 B	E 826 124 B	E 826 125 B	E 826 129 B
Euro	598,-	578,-	591,-	586,-	578,-	598,-



Magazinschränke mit Klarsichtkästen

- In 2 Schrankbreiten und 6 Ausführungen komplett montiert und sofort einsatzbereit • Korpus aus Stahlblech
- Wahlweise in RAL 5010 enzianblau oder RAL 7035 lichtgrau • Lieferung inkl. Etiketten

Weitere Bestückungsvarianten auf Anfrage!



1



2



3



Kastengrößen

Breite x Tiefe x Höhe innen

Größe 6 80 x 63 x 70 mm

Größe 5 100 x 97 x 108 mm

Größe 4 128 x 128 x 133 mm

Größe 3 175 x 140 x 160 mm



Passende Klarsichtkästen finden Sie auf der Seite 226!



4

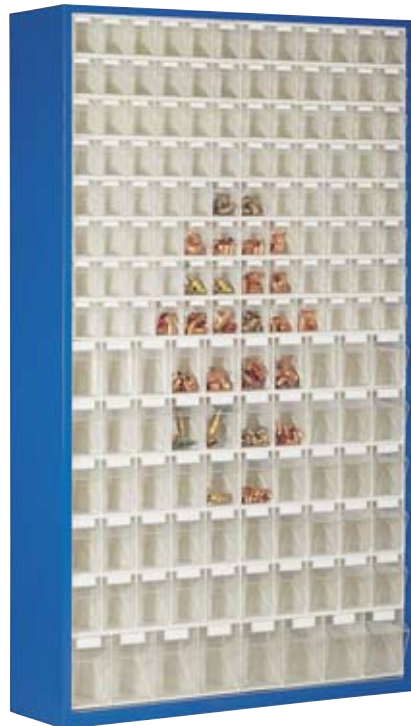

5



6

Abb.	1	2	3	4	5	6
Breite mm	665	665	665	1270	1270	1270
T x H mm	250 x 2000	250 x 2000	250 x 2000	250 x 2000	250 x 2000	250 x 2000
Bestückung	24 x Gr. 6 45 x Gr. 5	24 x Gr. 6 25 x Gr. 5 12 x Gr. 4	25 x Gr. 5 12 x Gr. 4 6 x Gr. 3	204 x Gr. 6	96 x Gr. 6 50 x Gr. 5 8 x Gr. 4	50 x Gr. 5 24 x Gr. 4 12 x Gr. 3
RAL 5010 enzianblau	E 826 144 B	E 826 143 B	E 826 142 B	E 826 147 B	E 826 146 B	E 826 145 B
RAL 7035 lichtgrau	E 826 150 B	E 826 149 B	E 826 148 B	E 826 153 B	E 826 152 B	E 826 151 B
Euro	877,-	888,-	900,-	1.401,-	1.439,-	1.517,-



Bei Bestellung von Zubehör ohne Hauptartikel können zusätzliche Versandkosten entstehen.

Kleinteilemagazine mit Schubladen

- Zur übersichtlichen und staubgeschützten Lagerung von Kleinteilen
- Beliebige Einsatzmöglichkeiten direkt am Arbeitsplatz, in Griffhöhe an der Wand oder zur Bestückung von Drehständen
- Gehäuse aus Polypropylen, RAL 7016 anthrazitgrau
- Schubladen aus glasklarem Polystyrol mit Ausziehsicherung
- Mit Klebeetiketten
- Durch optionale Zwischenwände übersichtlich unterteilbar (Bitte separat bestellen)



Auf Wunsch, gegen Aufpreis, in antistatischer Ausführung erhältlich - bitte fragen Sie an!

Ausführung	1	2	3	4	5	6
B x T x H mm	310 x 180 x 290	310 x 180 x 290	310 x 180 x 290	310 x 180 x 290	310 x 180 x 290	310 x 180 x 290
Schubladenmaße B x T x H mm	55 x 175 x 37	69 x 175 x 37	138 x 175 x 37	92 x 175 x 59	277 x 175 x 59	138 x 175 x 81
Schubladenzahl	30	24	12	12	4	6
Art.-Nr.	E 829 010 B	E 829 011 B	E 829 012 B	E 829 013 B	E 829 014 B	E 829 015 B
Euro	57,-	57,-	57,-	51,-	51,-	51,-

Ausführung	7	8	9	10	11	12
B x T x H mm	310 x 180 x 550	310 x 180 x 550	310 x 180 x 550	310 x 180 x 550	310 x 180 x 550	310 x 180 x 550
Schubladenmaße B x T x H mm	55 x 175 x 37	69 x 175 x 37	138 x 175 x 37	92 x 175 x 59	277 x 175 x 59	138 x 175 x 81
Schubladenzahl	60	48	24	24	8	12
Art.-Nr.	E 829 020 B	E 829 021 B	E 829 022 B	E 829 023 B	E 829 024 B	E 829 025 B
Euro	96,-	96,-	96,-	87,-	87,-	87,-



Drehstände

- Zur individuellen Bestückung mit den Kleinteilemagazinen Ausführung 7 - 12
- Das Drehständer-Zubehör umfasst den kugelgelagerten Drehkranz mit Drehsockel, 3 Kunststoffböden, eine Abdeckung, sowie Gewindestangen mit Muttern zur Verschraubung der 3 Etagen
- Max. Belastbarkeit ca. 400 kg

B x T x H mm	Art.-Nr.	Euro
500 x 500 x 1730	E 829 060 B	338,-



Drehstände für Kleinteilemagazine

Einzelschubladen für Kleinteilemagazine

- Mit gewelltem Boden und Etiketten
- Aus glasklarem Polystyrol

für Ausführung	B x T x H mm	VE Stück	Art.-Nr.	Euro/VE
1 + 7	55 x 175 x 37	120	E 829 030 B	165,-
2 + 8	69 x 175 x 37	96	E 829 031 B	152,-
3 + 9	138 x 175 x 37	48	E 829 032 B	144,-
4 + 10	92 x 175 x 59	45	E 829 033 B	130,-
5 + 11	277 x 175 x 59	15	E 829 034 B	90,-
6 + 12	138 x 175 x 81	24	E 829 035 B	121,-

Zwischenwand, quer für Ausführung	B x H mm	VE Stück	Art.-Nr.	Euro/VE
1 + 7	55 x 37	10	E 829 040 B	3,70
2 + 8	69 x 37	10	E 829 041 B	4,20
3 + 9	138 x 37	10	E 829 042 B	4,70
4 + 10	92 x 59	10	E 829 043 B	5,20
5 + 11	277 x 59	10	E 829 044 B	12,50
6 + 12	138 x 81	10	E 829 045 B	8,90

Zwischenwand, längs für Ausführung	L x H mm	VE Stück	Art.-Nr.	Euro/VE
2 + 3 + 8 + 9	175 x 37	10	E 829 050 B	6,30
4 + 5 + 10 + 11	175 x 59	10	E 829 051 B	7,80
6 + 12	175 x 81	10	E 829 052 B	10,50

Fahrwagen für Kleinteilemagazine

- Ausführung ohne Kleinteilemagazine, bitte separat bestellen!
- Bestückung mit bis zu 8 Magazinen
- Fahrwagen aus Stahl, Farbe RAL 7035 lichtgrau
- Belastbarkeit 300 kg

für Ausführung	B x T x H	Art.-Nr.	Euro
7 - 12	780 x 715 x 1600	E 604 3942 B	492,-



Schubladenmagazine

• Zur übersichtlichen und staubgeschützten Lagerung von Kleinteilen • Beliebige Einsatzmöglichkeiten direkt am Arbeitsplatz, in Griffhöhe an der Wand oder zur Bestückung von Drehständern • Gehäuse aus Stahl, RAL 7035 lichtgrau • Schubladen aus 100 % recyceltem Polypropylen, hellgrau (Geringe Farbunterschiede durch Farbrückstände möglich) • Mit Ausziehsicherung • Zwischenwände, zur übersichtlichen Unterteilung, bitte separat bestellen • Wahlweise mit 8 oder 16 Schubladen • Klebeetiketten im Lieferumfang enthalten



3 JAHRE GARANTIE

Ausführung	1	2	3	4
B x T x H mm	400 x 300 x 395	400 x 300 x 395	400 x 400 x 395	400 x 400 x 395
Schubladenmaße B x T x H mm	186 x 300 x 80	94 x 300 x 80	186 x 400 x 80	94 x 400 x 80
Schubladenzahl	8	16	8	16
Art.-Nr.	E 604 3922 B	E 604 3923 B	E 604 3924 B	E 604 3925 B
Euro	123,-	145,-	145,-	179,-

Drehständer

• Kugelgelagerter Drehkranz mit Zwischenböden für 4 Etagen
• Für maximal 16 Kompletomagazine
• Belastbarkeit 800 kg



für Ausführung	B x T x H mm	Art.-Nr.	Euro
1 + 2	700 x 700 x 1680	E 871 898 B	688,-
3 + 4	800 x 800 x 1680	E 871 899 B	732,-

Fahrwagen für Sichtlagerkästen

• Ausführung ohne Sichtlagerkästen, bitte separat bestellen!
• Inklusive 8 Schienen
• Fahrwagen aus Stahl, Farbe RAL 7035 lichtgrau
• Belastbarkeit 300 kg
• Für Sichtlagerkästen mit Höhe 73, 128, 153, 180 mm

Art.-Nr.	B x T x H mm	Euro
E 604 3943 B	780 x 715 x 1630	766,-



Die abgebildeten Sichtlagerkästen und Schubladen wurden aus umweltfreundlichem, recyceltem Polypropylen hergestellt. Geringe Farbunterschiede sind durch Farbrückstände möglich.



Sichtlagerkästen mit optionalen Zwischenwänden



Schubladen mit optionalen Zwischenwänden

Sichtlagerkästen für Fahrwagen

• Aus recyceltem Polypropylen
• Farbe hellgrau

B x T x H mm	Art.-Nr.	VE Stück	Euro/VE
103 x 160 x 73	E 604 3938 B	20	62,-
146 x 250 x 128	E 604 3939 B	20	151,-
205 x 340 x 153	E 604 3940 B	12	159,-
230 x 300 x 120	E 604 3935 B	12	131,-
230 x 400 x 150	E 604 3936 B	12	164,-
230 x 500 x 150	E 604 3937 B	12	188,-
310 x 500 x 180	E 604 3941 B	8	191,-

Schubladen

• Aus recyceltem Polypropylen
• Farbe hellgrau

B x T x H mm	Art.-Nr.	VE Stück	Euro/VE
94 x 300 x 80	E 604 3926 B	40	200,-
94 x 400 x 80	E 604 3927 B	40	242,-
94 x 500 x 80	E 604 3928 B	40	281,-
186 x 300 x 80	E 604 3929 B	20	145,-
186 x 400 x 80	E 604 3930 B	20	165,-
186 x 500 x 80	E 604 3931 B	20	193,-
160 x 300 x 85	E 604 3932 B	20	135,-
160 x 400 x 85	E 604 3933 B	20	165,-
160 x 500 x 85	E 604 3934 B	20	177,-

Zwischenwände

• Ausführung in quer für Schubladen oder längs für Sichtlagerkästen
• Aus transparentem Polypropylen

für Schubladen	VE Stück	Art.-Nr.	Euro/VE
Breite 94 mm	10	E 871 916 B	9,90
Breite 186 mm	10	E 871 917 B	12,50
Breite 160 mm	10	E 871 918 B	12,50
für Sichtlagerkästen	VE Stück	Art.-Nr.	Euro/VE
B x H 230 x 300 mm	12	E 871 919 B	29,50
B x H 230 x 400 mm	12	E 871 920 B	40,50
B x H 230 x 500 mm	12	E 871 921 B	50,-



Bei Bestellung von Zubehör ohne Hauptartikel können zusätzliche Versandkosten entstehen.

Euronormbehälter

- Vielseitige Anwendungsbereiche im Lager, Produktion und Transport • Hochwertiges Polypropylen entsprechend den Bestimmungen des Lebensmittelgesetzes • Geeignet für Röllchenbahnen
- Beständig gegen die meisten Säuren und Laugen • Temperaturbeständig von -20 °C bis +60 °C, kurzzeitig bis +90 °C • Die Größen der Kästen sind auf Palettenmaße 1200 x 800 mm und 800 x 600 mm abgestimmt

Behälter ab einer Höhe von 210 mm mit Grifföffnungen, unter 210 mm Höhe ohne Grifföffnungen

Passende Einsatzkästen finden Sie auf der Seite 225!

! Zubehör wie Unterteiler und Griffe bieten wir Ihnen gerne an!



Außenmaße L x B 200 x 150/300 x 200/400 x 300 mm

Abb.	Ausführung	Außenmaße L x B x H mm	Innenmaße L x B x H mm	Volumen l	VE Stück	rot	grün	gelb	grau	blau	Euro/VE	
1	Boden geschlossen und Wände geschlossen	200 x 150 x 120	156 x 109 x 109	2,0	16	E 197 9834 B	E 197 9835 B	E 197 9836 B	E 197 9837 B	E 197 9838 B	92,-	
		300 x 200 x 75	255 x 157 x 65	2,7	8	E 860 200 B	E 860 201 B	E 860 202 B	E 860 203 B	E 860 204 B	55,-	
	400 x 300 x 50	300 x 200 x 145	300 x 200 x 145	252 x 152 x 133	5,5	8	E 860 205 B	E 860 206 B	E 860 207 B	E 860 208 B	E 860 209 B	72,-
			400 x 300 x 50	356 x 255 x 40	4,5	4	E 197 9829 B	E 197 9830 B	E 197 9831 B	E 197 9832 B	E 197 9833 B	40,-
			400 x 300 x 75	356 x 255 x 65	7,0	4	E 197 9824 B	E 197 9825 B	E 197 9826 B	E 197 9827 B	E 197 9828 B	43,50
			400 x 300 x 120	356 x 255 x 110	10,0	4	E 860 210 B	E 860 211 B	E 860 212 B	E 860 213 B	E 860 214 B	45,-
			400 x 300 x 145	356 x 255 x 133	13,0	4	E 860 215 B	E 860 216 B	E 860 217 B	E 860 218 B	E 860 219 B	55,-
			400 x 300 x 175	356 x 255 x 165	15,0	4	E 860 220 B	E 860 221 B	E 860 222 B	E 860 223 B	E 860 224 B	56,-
			400 x 300 x 210	356 x 200 x 200	19,0	4	E 860 225 B	E 860 226 B	E 860 227 B	E 860 228 B	E 860 229 B	57,-
			400 x 300 x 270	356 x 255 x 255	24,0	4	E 860 230 B	E 860 231 B	E 860 232 B	E 860 233 B	E 860 234 B	66,-
400 x 300 x 320	356 x 255 x 305	29,0	4	E 860 235 B	E 860 236 B	E 860 237 B	E 860 238 B	E 860 239 B	70,-			
2	Boden geschlossen und Wände durchbrochen	200 x 150 x 120	156 x 109 x 109	2,0	16	E 197 9859 B	E 197 9860 B	E 197 9861 B	E 197 9862 B	E 197 9863 B	90,-	
		300 x 200 x 145	252 x 152 x 133	5,5	8	E 860 240 B	E 860 241 B	E 860 242 B	E 860 243 B	E 860 244 B	67,-	
	400 x 300 x 50	300 x 200 x 145	400 x 300 x 50	356 x 255 x 40	4,5	4	E 197 9854 B	E 197 9855 B	E 197 9856 B	E 197 9857 B	E 197 9858 B	39,-
			400 x 300 x 75	356 x 255 x 65	7,0	4	E 197 9849 B	E 197 9850 B	E 197 9851 B	E 197 9852 B	E 197 9853 B	41,-
			400 x 300 x 120	356 x 255 x 110	10,0	4	E 860 245 B	E 860 246 B	E 860 247 B	E 860 248 B	E 860 249 B	45,-
			400 x 300 x 145	356 x 255 x 133	13,0	4	E 860 250 B	E 860 251 B	E 860 252 B	E 860 253 B	E 860 254 B	49,50
			400 x 300 x 175	356 x 255 x 165	15,0	4	E 860 255 B	E 860 256 B	E 860 257 B	E 860 258 B	E 860 259 B	51,-
			400 x 300 x 210	356 x 200 x 200	19,0	4	E 860 260 B	E 860 261 B	E 860 262 B	E 860 263 B	E 860 264 B	53,-
			400 x 300 x 270	356 x 255 x 255	24,0	4	E 860 265 B	E 860 266 B	E 860 267 B	E 860 268 B	E 860 269 B	54,-
			400 x 300 x 320	356 x 255 x 305	29,0	4	E 860 270 B	E 860 271 B	E 860 272 B	E 860 273 B	E 860 274 B	65,-
3	Boden und Wände durchbrochen	200 x 150 x 120	156 x 109 x 109	2,0	16	E 197 9893 B	E 197 9894 B	E 197 9895 B	E 197 9896 B	E 197 9897 B	88,-	
		300 x 200 x 145	252 x 152 x 133	5,5	8	E 860 275 B	E 860 276 B	E 860 277 B	E 860 278 B	E 860 279 B	63,-	
	400 x 300 x 50	300 x 200 x 145	400 x 300 x 50	356 x 255 x 40	4,5	4	E 197 9888 B	E 197 9889 B	E 197 9890 B	E 197 9891 B	E 197 9892 B	37,50
			400 x 300 x 75	356 x 255 x 65	7,0	4	E 197 9883 B	E 197 9884 B	E 197 9885 B	E 197 9886 B	E 197 9887 B	40,-
			400 x 300 x 120	356 x 255 x 110	10,0	4	E 860 280 B	E 860 281 B	E 860 282 B	E 860 283 B	E 860 284 B	41,-
			400 x 300 x 145	356 x 255 x 133	13,0	4	E 860 285 B	E 860 286 B	E 860 287 B	E 860 288 B	E 860 289 B	48,50
			400 x 300 x 175	356 x 255 x 165	15,0	4	E 860 290 B	E 860 291 B	E 860 292 B	E 860 293 B	E 860 294 B	49,50
			400 x 300 x 210	356 x 255 x 200	19,0	4	E 860 295 B	E 860 296 B	E 860 297 B	E 860 298 B	E 860 299 B	51,-
			400 x 300 x 270	356 x 255 x 255	24,0	4	E 860 300 B	E 860 301 B	E 860 302 B	E 860 303 B	E 860 304 B	53,-
			400 x 300 x 320	356 x 255 x 305	29,0	4	E 860 305 B	E 860 306 B	E 860 307 B	E 860 308 B	E 860 309 B	60,-



1.5

1 Lager > 1.5 Transport- und Lagerbehälter Kunststoffbehälter

Euronormbehälter für schwere Lasten

• Aus Polypropylen • Temperaturbeständigkeit -20 °C bis +90 °C • Lebensmittelleicht • Beständig gegen Öle, Fette, die meisten Säuren und Laugen • Großes Volumen durch optimierte Seitenwandkonstruktion • Hoch belastbar, durch Rippenboden mehr Stabilität • Für Rollenbahnen geeignet • Stapelbar, auch mit Zubehör • Optimale Reinigung der geschlossenen Behälter durch glatte Innenwände • Halterungen für Belege auf allen 4 Seiten

Behälter ab einer Höhe von 210 mm mit Grifföffnungen, unter 210 mm Höhe ohne Grifföffnungen

Passende Einsatzkästen finden Sie auf der Seite 225!

Auf Anfrage:

- Weitere Lieferfarben
- Elektrische Leitfähigkeit
- Beschriftung
- Prägung

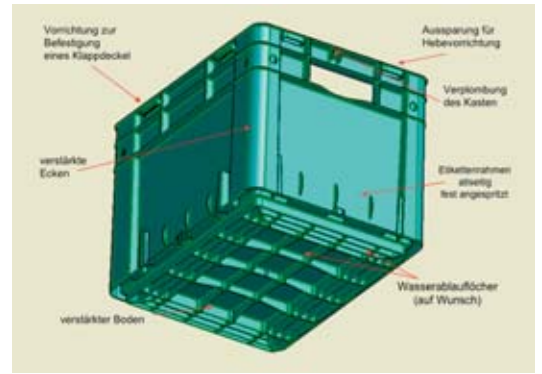

1 Wände und Boden geschlossen

2 Wände durchbrochen, Boden geschlossen

3 Wände und Boden geschlossen, mit Eingrifföffnung

Außenmaße L x B 300 x 200/400 x 300 mm

Abb.	Ausführung	Außenmaße L x B x H mm	Innenmaße L x B x H mm	Traglast/Auflast kg	VE Stück	rot	grün	grau	blau	Euro/VE
1	Wände und Boden geschlossen	300 x 200 x 120	260 x 160 x 100	35/600	8	E 860 700 B	E 860 701 B	E 860 702 B	E 860 703 B	67,-
		400 x 300 x 120	360 x 260 x 100	45/600	4	E 860 704 B	E 860 705 B	E 860 706 B	E 860 707 B	63,-
		400 x 300 x 145	360 x 260 x 125	45/600	4	E 197 9912 B	E 197 9913 B	E 197 9914 B	E 197 9915 B	65,-
		400 x 300 x 175	360 x 260 x 155	45/600	4	E 860 708 B	E 860 709 B	E 860 710 B	E 860 711 B	69,-
		400 x 300 x 210	360 x 260 x 190	50/600	4	E 860 712 B	E 860 713 B	E 860 714 B	E 860 715 B	74,-
		400 x 300 x 270	360 x 260 x 250	50/600	4	E 860 716 B	E 860 717 B	E 860 718 B	E 860 719 B	85,-
		400 x 300 x 320	360 x 260 x 300	55/600	4	E 197 9908 B	E 197 9909 B	E 197 9910 B	E 197 9911 B	87,-
2	Wände durchbrochen, Boden geschlossen	300 x 200 x 120	260 x 160 x 100	35/600	8	E 860 720 B	E 860 721 B	-	E 860 723 B	63,-
		400 x 300 x 120	360 x 260 x 100	45/600	4	E 860 724 B	E 860 725 B	-	E 860 727 B	65,-
		400 x 300 x 145	360 x 260 x 125	45/600	4	E 197 9880 B	E 197 9881 B	-	E 197 9882 B	66,-
		400 x 300 x 175	360 x 260 x 155	45/600	4	E 860 728 B	E 860 729 B	-	E 860 731 B	67,-
		400 x 300 x 210	360 x 260 x 190	50/600	4	E 860 732 B	E 860 733 B	-	E 860 735 B	72,-
		400 x 300 x 270	360 x 260 x 250	50/600	4	E 860 736 B	E 860 737 B	-	E 860 739 B	80,-
		400 x 300 x 320	360 x 260 x 300	55/600	4	E 197 9877 B	E 197 9878 B	-	E 197 9879 B	83,-
3	Wände und Boden geschlossen, mit Eingrifföffnung	400 x 300 x 175	360 x 260 x 155	45/500	4	E 860 740 B	E 860 741 B	E 860 742 B	E 860 743 B	68,-
		400 x 300 x 210	360 x 260 x 190	50/500	4	E 860 744 B	E 860 745 B	E 860 746 B	E 860 747 B	73,-
		400 x 300 x 270	360 x 260 x 250	50/500	4	E 860 748 B	E 860 749 B	E 860 750 B	E 860 751 B	82,-
		400 x 300 x 320	360 x 260 x 300	50/500	4	E 197 9920 B	E 197 9921 B	E 197 9922 B	E 197 9923 B	88,-

Außenmaße L x B 600 x 400 mm

Abb.	Ausführung	Außenmaße L x B x H mm	Innenmaße L x B x H mm	Traglast/Auflast kg	VE Stück	rot	grün	grau	blau	Euro/VE
1	Wände und Boden geschlossen	600 x 400 x 120	560 x 360 x 100	60/700	2	E 860 752 B	E 860 753 B	E 860 754 B	E 860 755 B	51,-
		600 x 400 x 145	560 x 360 x 125	60/700	2	E 197 9916 B	E 197 9917 B	E 197 9918 B	E 197 9919 B	52,-
		600 x 400 x 175	560 x 360 x 155	60/700	2	E 860 756 B	E 860 757 B	E 860 758 B	E 860 759 B	58,-
		600 x 400 x 210	560 x 360 x 190	70/700	2	E 860 760 B	E 860 761 B	E 860 762 B	E 860 763 B	60,-
		600 x 400 x 270	560 x 360 x 250	70/700	2	E 860 764 B	E 860 765 B	E 860 766 B	E 860 767 B	68,-
		600 x 400 x 320	560 x 360 x 300	75/700	2	E 860 768 B	E 860 769 B	E 860 770 B	E 860 771 B	76,-
		600 x 400 x 420	560 x 360 x 400	75/700	2	E 860 772 B	E 860 773 B	E 860 774 B	E 860 775 B	86,-
		2	Wände durchbrochen, Boden geschlossen	600 x 400 x 145	560 x 360 x 125	60/700	2	E 197 9874 B	E 197 9875 B	-
600 x 400 x 175	560 x 360 x 155			60/700	2	E 860 776 B	E 860 777 B	-	E 860 779 B	56,-
600 x 400 x 210	560 x 360 x 190			70/700	2	E 860 780 B	E 860 781 B	-	E 860 783 B	58,-
600 x 400 x 270	560 x 360 x 250			70/700	2	E 860 784 B	E 860 785 B	-	E 860 787 B	62,-
600 x 400 x 320	560 x 360 x 300			75/700	2	E 860 788 B	E 860 789 B	-	E 860 791 B	71,-
600 x 400 x 420	560 x 360 x 400			75/700	2	E 860 792 B	E 860 793 B	-	E 860 795 B	80,-
3	Wände und Boden geschlossen, mit Eingrifföffnung	600 x 400 x 175	560 x 360 x 155	55/600	2	E 860 796 B	E 860 797 B	E 860 798 B	E 860 799 B	56,-
		600 x 400 x 210	560 x 360 x 190	65/600	2	E 860 800 B	E 860 801 B	E 860 802 B	E 860 803 B	60,-
		600 x 400 x 270	560 x 360 x 250	65/600	2	E 860 804 B	E 860 805 B	E 860 806 B	E 860 807 B	65,-
		600 x 400 x 320	560 x 360 x 300	70/600	2	E 860 808 B	E 860 809 B	E 860 810 B	E 860 811 B	74,-
		600 x 400 x 420	560 x 360 x 400	70/600	2	E 860 812 B	E 860 813 B	E 860 814 B	E 860 815 B	85,-



Zubehör

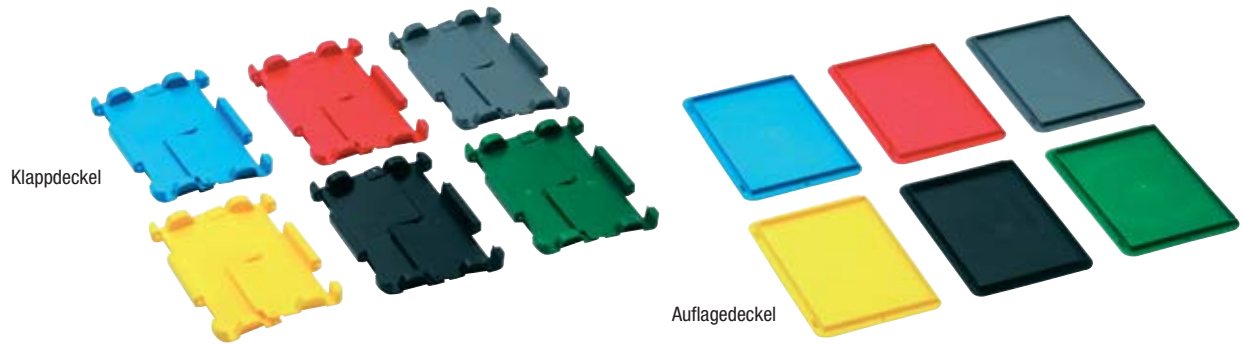

Klapp- und Auflagedeckel

Ausführung	Farbe	VE Stück	Behälter L x B 300 x 200 mm		Behälter L x B 400 x 300 mm		Behälter L x B 600 x 400 mm	
			Art.-Nr.	Euro/VE	Art.-Nr.	Euro/VE	Art.-Nr.	Euro/VE
Auflagedeckel	blau	4	E 860 846 B	27,-	E 860 840 B	31,50	E 860 834 B	54,-
	gelb	4	E 860 849 B	27,-	E 860 843 B	31,50	E 860 837 B	54,-
	grün	4	E 860 851 B	27,-	E 860 845 B	31,50	E 860 839 B	54,-
	grau	4	E 860 848 B	27,-	E 860 842 B	31,50	E 860 836 B	54,-
	rot	4	E 860 847 B	27,-	E 860 841 B	31,50	E 860 835 B	54,-
	schwarz	4	E 860 850 B	27,-	E 860 844 B	31,50	E 860 838 B	54,-
	Klappdeckel	blau	4	E 860 828 B	35,-	E 860 822 B	49,50	E 860 816 B
gelb		4	E 860 831 B	35,-	E 860 825 B	49,50	E 860 819 B	60,-
grün		4	E 860 833 B	35,-	E 860 827 B	49,50	E 860 821 B	60,-
grau		4	E 860 830 B	35,-	E 860 824 B	49,50	E 860 818 B	60,-
rot		4	E 860 829 B	35,-	E 860 823 B	49,50	E 860 817 B	60,-
schwarz		4	E 860 832 B	35,-	E 860 826 B	49,50	E 860 820 B	60,-

Unterteiler

- Farbe schwarz

L x H mm	Stärke mm	Art.-Nr.	VE Stück	Euro/VE
1150 x 40	5	E 197 9924 B	10	64,-
1150 x 60	5	E 197 9925 B	10	75,-
1150 x 80	5	E 825 152 B	10	139,-
1150 x 100	5	E 825 153 B	10	143,-
1150 x 120	5	E 825 154 B	10	154,-
1150 x 180	5	E 825 155 B	10	186,-
1150 x 120	10	E 825 156 B	10	196,-
1150 x 180	10	E 825 157 B	10	246,-



Sichtscheiben

- Farbe transparent

B x H mm	Art.-Nr.	VE Stück	Euro/VE
195 x 105	E 825 163 B	10	37,50
195 x 135	E 825 162 B	10	41,-
265 x 105	E 825 161 B	10	42,-
265 x 135	E 825 160 B	10	46,50
265 x 165	E 825 159 B	10	51,-
265 x 215	E 825 158 B	10	56,-

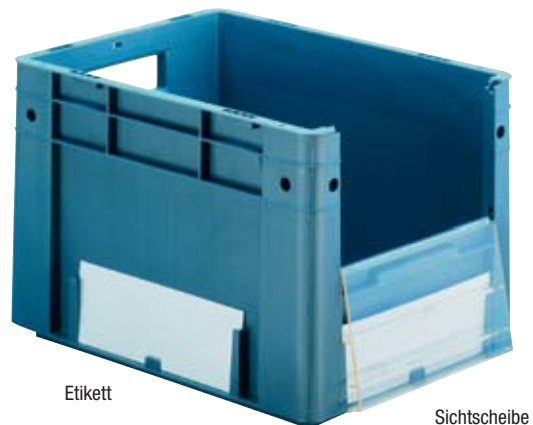

Etiketten

- Farbe weiß

B x H mm	Art.-Nr.	VE Stück	Euro/VE
210 x 60	E 825 164 B	50	25,50
210 x 74	E 825 165 B	50	26,50

Tragegange



Tragegängen

- Farbe schwarz

Für Behälter L x B mm	Art.-Nr.	VE Stück	Euro/VE
400 x 300	E 825 150 B	10	29,50
600 x 400	E 825 151 B	10	33,-

Plomben

- Zur Sicherung der Klappdeckel

Art.-Nr.	VE Stück	Euro/VE
E 825 146 B	500	61,-



Euronormbehälter mit Systemverbundboden

- Aus lebensmittelkonformen PPC, für direkten Kontakt mit Lebensmitteln geeignet, 100 % wiederverwertbar
- Modulares Stapeln unterschiedlicher Behältergrößen durch Systemverbundboden
- Auch kompatibel mit R-KLT-Norm-Behältern
- Geeignet für die Aufnahmen durch Greifvorrichtungen
- Hohe Sicherheit beim Stapeln
- Ideal für das manuelle und vollautomatische Behältermanagement im Postversand, im E-Commerce und in der industriellen Fertigung
- Erhöhte Traglast durch rippenartige Struktur des Bodens
- Dadurch, dass die Behälter für den Einsatz im Kleinteilelager als auch für das manuelle Handling im internen und externen Transport geeignet sind, entfallen teure und zeitintensive Umlade-Vorgänge
- Temperaturbeständigkeit von -20 °C bis +80 °C
- Farbe grau



Abb.	Außenmaße L x B x H mm	Innenmaße L x B x H mm	Volumen l	Art.-Nr.	Euro
1	300 x 200 x 147	260 x 160 x 145	6,0	E 642 2389 B	19,-
2	400 x 300 x 220	358 x 258 x 205	20,0	E 640 8775 B	28,50
3	400 x 300 x 270	358 x 258 x 255	23,4	E 640 8776 B	31,-
4	600 x 400 x 220	558 x 358 x 200	40,0	E 640 8777 B	36,-
5	600 x 400 x 280	555 x 355 x 260	51,2	E 640 8778 B	41,-
6	800 x 600 x 320	753 x 552 x 297	123,4	E 640 8779 B	60,-

Einsatzbehälter für Euronormbehälter mit Systemverbundboden

- Für jedes Teil den richtigen Einsatz: für eine effiziente Organisation von Kleinteilen und Schüttgut sorgen die variablen Einsatzbehälter
- Der Innenradius sichert eine vollständige Restentleerung
- Die Boden-Nocken ermöglichen gute Gleiteigenschaften auf Fertigungsruhsen und eine saubere Auflage auf glatten Flächen
- Temperaturbeständig von -20 bis +100 °C
- Farbe RAL 7001 silbergrau

! Passendes Zubehör wie Trennwände und Etikettenhalter erhalten Sie gerne auf Anfrage!

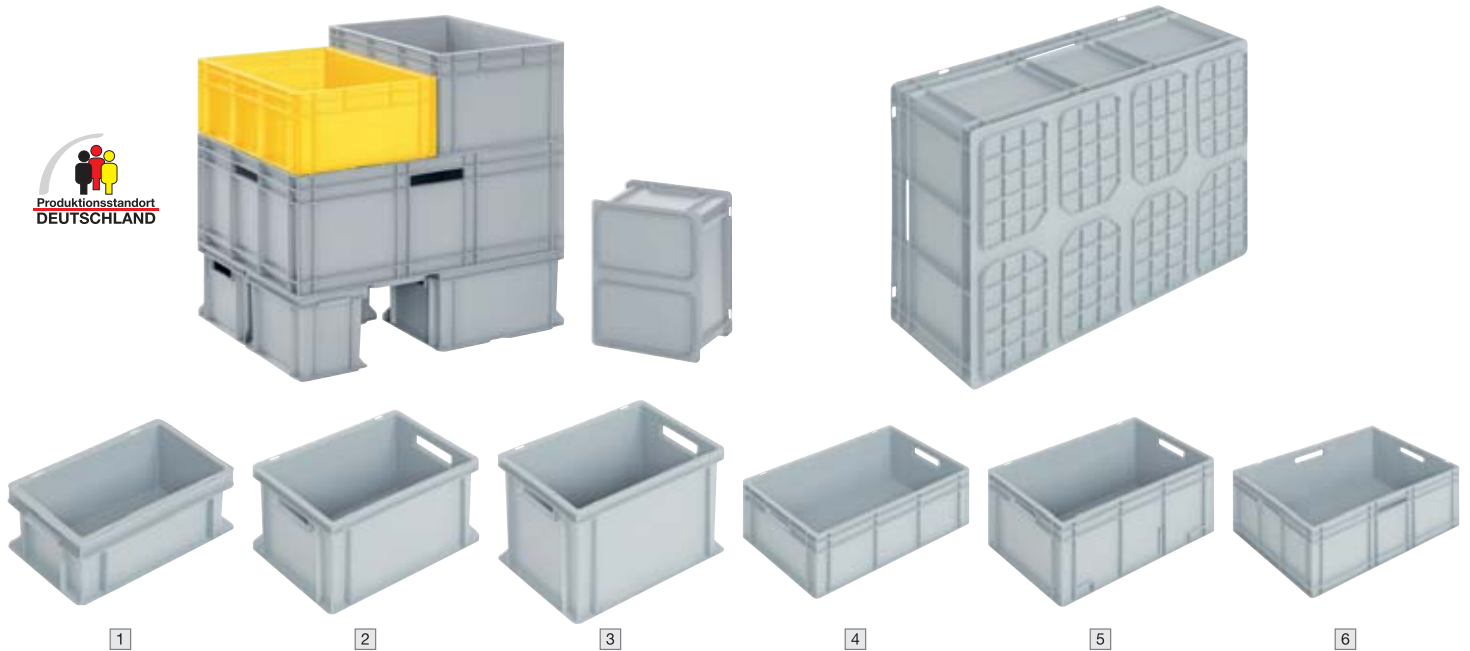
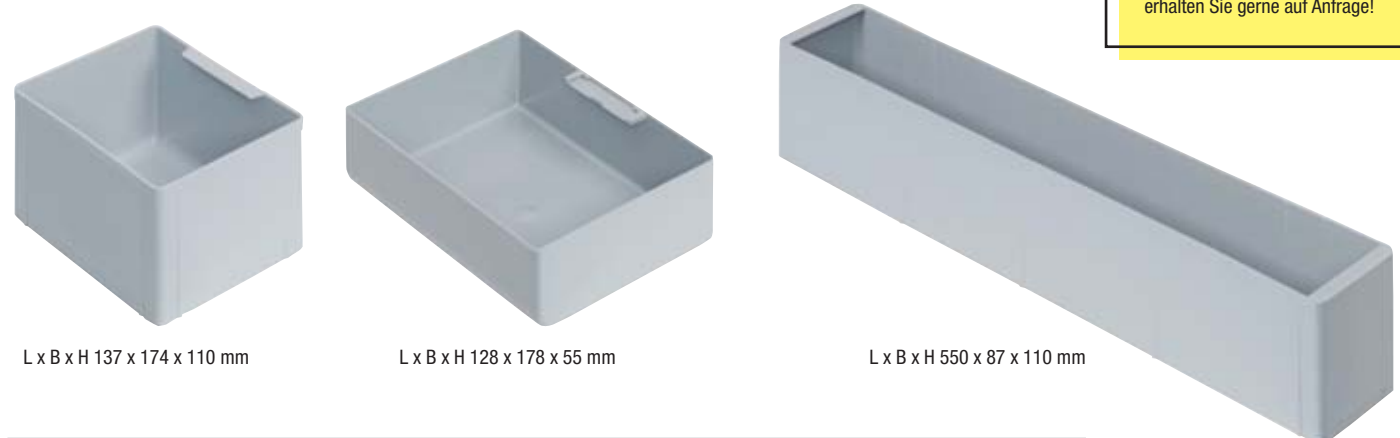

L x B x H 137 x 174 x 110 mm

L x B x H 128 x 178 x 55 mm

L x B x H 550 x 87 x 110 mm

Passend zu Behälter L x B mm	Teilung	Außenmaße L x B x H mm	Material	Art.-Nr.	Euro
300 x 200	1/3 schachtelbar	160 x 87 x 70	Polypropylen	E 642 2394 B	18,50
400 x 300	1/16	64 x 89 x 55	Polystyrol	E 642 2390 B	15,50
	1/8	128 x 89 x 55	Polystyrol	E 642 2391 B	16,-
	1/4	128 x 178 x 55	Polystyrol	E 642 2392 B	17,-
	1/2	250 x 175 x 95	Polypropylen	E 642 2396 B	21,-
	1/3 schachtelbar	260 x 120 x 70	Polypropylen	E 642 2395 B	19,-
600 x 400	1/10	179 x 112 x 55	Polypropylen	E 642 2393 B	18,50
	1/16	137 x 87 x 110	Polypropylen	E 642 2397 B	16,50
	1/8	137 x 174 x 110	Polypropylen	E 642 2398 B	17,-
	1/8	274 x 87 x 110	Polypropylen	E 642 2399 B	19,-
	1/4	274 x 174 x 110	Polypropylen	E 642 2400 B	20,-
	1/2	274 x 350 x 110	Polypropylen	E 642 2401 B	24,-
	1/4	550 x 87 x 110	Polystyrol	E 642 2402 B	25,-
	1/2	550 x 174 x 110	Polystyrol	E 642 2403 B	26,50



Euronormbehälter in ESD-Ausführung

- Elektrisch leitfähige Behälter aus hochwertigem Polypropylen
- Vielseitige Anwendungsbereiche für Elektronikbauteile in Lager, Produktion und Transport
- Geeignet für Röllchenbahnen
- Beständig gegen die meisten Säuren und Laugen
- Temperaturbeständig von -20 °C bis +60 °C, kurzzeitig bis +90 °C
- Die Größen der Kästen sind auf Palettenmaße 1200 x 800 mm und 800 x 600 mm abgestimmt
- Behälter ab einer Höhe von 210 mm mit Grifföffnungen, unter 210 mm Höhe ohne Grifföffnungen
- Farbe schwarz

i

Volumen: 2,6-39 Liter
Traglast: 20-40 kg
Auflast: 400-480 kg
(bei gleichmäßig verteilter Last)



Abb.	Volumen l	Außenmaße L x B x H mm	Innenmaße L x B x H mm	Traglast/Auflast kg	VE Stück	Art.-Nr.	Euro/VE
1	2,6	300 x 200 x 75	255 x 157 x 65	20/400	35	E 823 982 B	325,-
	5,2	300 x 200 x 145	255 x 152 x 133	20/400	8	E 823 981 B	116,-
2	9,5	400 x 300 x 120	356 x 255 x 110	24/400	4	E 823 980 B	73,-
	12,5	400 x 300 x 145	356 x 255 x 133	28/400	4	E 823 979 B	78,-
3	15	400 x 300 x 175	356 x 255 x 165	28/400	4	E 823 978 B	81,-
	18	400 x 300 x 210	356 x 255 x 200	32/400	4	E 823 977 B	93,-
4	21	600 x 400 x 120	551 x 352 x 110	32/480	2	E 823 976 B	70,-
	26	600 x 400 x 145	551 x 352 x 133	36/480	2	E 823 975 B	72,-
	32	600 x 400 x 175	551 x 352 x 165	36/480	2	E 823 974 B	80,-
5	39	600 x 400 x 210	551 x 352 x 200	40/480	2	E 823 973 B	81,-

Verschlussdeckel

- Farbe schwarz



geeignet für L x B mm	VE Stück	Art.-Nr.	Euro/VE
300 x 200	4	E 823 985 B	41,-
400 x 300	4	E 823 984 B	49,-
600 x 400	4	E 823 983 B	93,-

Euronormbehälter für große Belastungen

- Aus Polyethylen (HDPE)
- Lebensmittelgeeignet
- Glatte Wände für leichte und schnelle Reinigung
- Verrippter Boden für besonders schwere Belastung erhältlich
- Bei Behälterausrüstung mit Rollen oder Füßen ist der Boden standardmäßig verrippt
- Temperaturbeständig von -30° C bis +60° C
- Standardfarbe natur



E 820 480 oder E 820 481



E 820 482



E 820 483



i

Volumen: 140 Liter
Traglast: 140 kg
(bei gleichmäßig verteilter Last)

Volumen l	Ausführung	Außenmaße L x B x H mm	Innenmaße L x B x H mm	Art.-Nr.	Euro
140	mit glattem Boden	800 x 600 x 405	720 x 515 x 400	E 820 480 B	143,-
140	mit verripptem Boden	800 x 600 x 415	720 x 515 x 400	E 820 481 B	154,-
140	mit 4 Füßen	800 x 600 x 510	720 x 515 x 400	E 820 483 B	163,-
140	mit 2 Lenk- und Bockrollen aus Polyamid	800 x 600 x 550	720 x 515 x 400	E 820 482 B	207,-
Zubehör					
Stülpedeckel		800 x 600		E 820 490 B	56,-



Bei Bestellung von Zubehör ohne Hauptartikel können zusätzliche Versandkosten entstehen.



1.5 1 Lager > 1.5 Transport- und Lagerbehälter Kunststoffbehälter und Transportroller

Euronormbehälter mit umlaufendem U-Rand

• Polyethylen (HDPE) mit hoher Dichte • Stabiler Rand für hohen Tragekomfort • **Lebensmittelecht** • Waschmaschinenbeständig • Temperaturbeständig von -30 °C bis +60 °C • Boden und Wände geschlossen • Große Eckradien für sehr gute Reinigungseigenschaften



i
Volumen: 13-120 Liter
Traglast: 13-120 kg
Auflast: 52-480 kg
 (4-fache Traglast)
 (bei gleichmäßig verteilter Last)

Volumen l	Außenmaße L x B x H mm	Innenmaße L x B x H mm	VE Stück	grau Art.-Nr.	weiß Art.-Nr.	Euro/VE
13	400 x 300 x 165	340 x 245 x 160	2	E 823 560 B	E 823 561 B	47,-
18	400 x 300 x 215	340 x 245 x 210	2	E 823 562 B	E 823 563 B	50,-
30	600 x 400 x 165	540 x 345 x 160	2	E 823 564 B	E 823 565 B	59,-
40	600 x 400 x 215	540 x 345 x 210	2	E 823 566 B	E 823 567 B	68,-
60	600 x 400 x 320	540 x 345 x 316	2	E 823 568 B	E 823 569 B	80,-
80	800 x 600 x 220	740 x 540 x 215	1	E 823 570 B	E 823 571 B	57,-
120	800 x 600 x 320	740 x 540 x 315	1	E 823 572 B	E 823 573 B	63,-



Deckel

geeignet für Behälter L x B mm	VE Stück	grau Art.-Nr.	weiß Art.-Nr.	Euro/VE
400 x 300	2	E 823 574 B	E 823 575 B	29,-
600 x 400	2	E 823 576 B	E 823 577 B	36,-

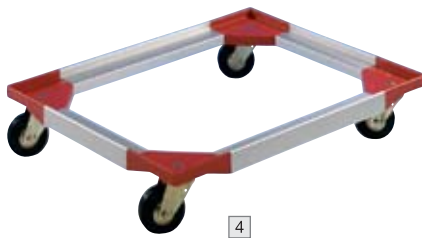

Transportroller

Ausführung 1 + 2 + 3

- Passend zu Behälter L x B 600 x 400 mm
- ABS-Kunststoff
- Traglast 250 kg
- Rollendurchmesser 100 mm

1 mit 2 Lenk- und 2 Bockrollen aus Polyamid

2 mit 4 Lenkrollen aus Polyamid

3 mit 4 Lenkrollen aus lebensmittelechtem Gummi

Ausführung 4

- Passend zu Behälter L x B 800 x 600 mm
- ABS/Aluminium-Kombination
- 4 Lenkrollen Ø 100 mm aus Polyamid
- Traglast 250 kg

Ausführung 5

- Passend zu Behälter L x B 600 x 400 mm
- Edelstahlrahmen
- 4 Lenkrollen Ø 100 mm aus Thermoplast
- Traglast 250 kg

Abb.	Art.-Nr.	Euro
1	E 820 395 B	82,-
2	E 820 396 B	76,-
3	E 812 449 B	69,-
4	E 820 397 B	137,-
5	E 602 0080 B	139,-



Faltboxen

- Aus Polypropylen • Sehr robuste Ausführung • Ideal für den Lebensmittelbereich • Temperaturbelastbarkeit -20 °C bis +90 °C • Mit Grifföffnungen für ein leichtes Handling • Plombierbar • Boden und Wände geschlossen
- Volumeneinsparung 1:4 • Farbe orange

Passende Transportroller finden Sie auf der Seite 238!

i

Volumen: 65 Liter
Traglast: 20 kg
Auflast: 180 kg
 (bei gleichmäßig verteilter Last)

! **Lebensmittelecht!**



Abb.	Volumen l	Außenmaße L x B x H mm	Innenmaße L x B x H mm	Traglast/Auflast kg	Art.-Nr.	Euro
1	65	600 x 400 x 320	570 x 370 x 310	20/180	E 601 9967 B	48,50
2	65	600 x 400 x 335	570 x 370 x 310	20/180	E 601 9968 B	56,-

Falt- und Klappboxen

- Einfaches und ergonomisches Aufstellen und Zusammenklappen • Optimales und sicheres Stapeln durch hohe Formstabilität • Boden und Wände geschlossen • Mit Durchfassgriff • Einfache Reinigung durch bewegliche, austauschbare Teile • Exzellente Verpackung für den Transport vielfältiger Waren im Non-Food Bereich
- Temperaturbeständig von -20 °C bis +60 °C

Passende Transportroller finden Sie auf der Seite 238!

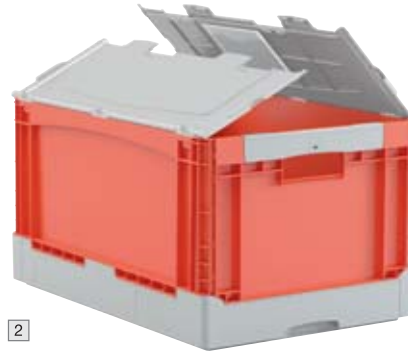
i

Volumen: 21-80 Liter
Traglast: 12-30 kg
Auflast: 150-450 kg
 (bei gleichmäßig verteilter Last)



Abb.	Ausführung	Volumen l	Außenmaße L x B x H mm	Innenmaße L x B x H mm	Traglast/Auflast kg	Farbe	Art.-Nr.	Euro
1	ohne Etikettenhalter	21	400 x 300 x 240	364 x 264 x 220	15/450	grau	E 823 801 B	34,-
2	ohne Etikettenhalter	68	600 x 400 x 343	560 x 366 x 325	30/450	grau	E 823 802 B	49,50
3	mit Etikettenhalter	63	600 x 400 x 320	556 x 356 x 315	60/200	blau	E 811 179 B	58,-
4	mit Etikettenhalter	80	600 x 400 x 400	570 x 365 x 380	20/240	dunkelgrau	E 823 803 B	80,-



Bei Bestellung von Zubehör ohne Hauptartikel können zusätzliche Versandkosten entstehen.

1.5 1 Lager > 1.5 Transport- und Lagerbehälter Konische Kunststoffbehälter

Euronorm-Mehrwegbehälter

- Stapelbarer Mehrwegbehälter - 3 in 1 - Transportkasten, Lagerbehälter und Kommissionierbox • Aus Polypropylen (PP)
- Abgestimmt auf Euromaße • Temperaturbeständig von -20 °C bis +90 °C • Ergonomisch ausgeformte, großzügige Griffe • Wahlweise mit Standardboden oder Rippenboden und Kufen • Farbe RAL 5014 taubenblau



5 JAHRE GARANTIE



i

Volumen: 5-158 Liter
Traglast: 15-50 kg
Auflast:
 L x B 300 x 200 mm = 100 kg
 L x B 400 x 300 mm = 150 kg
 L x B 600 x 400 mm = 200 kg
 L x B 800 x 400 mm = 200 kg
 L x B 800 x 600 mm = 300 kg
 (bei gleichmäßig verteilter Last)

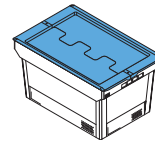
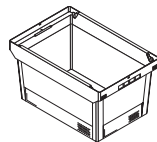
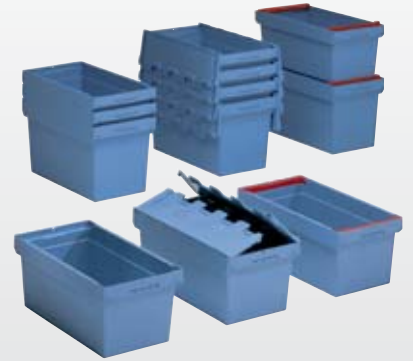

Mit Standardboden

Volumen l	Traglast kg	VE Stück	Ohne Deckel Außenmaße L x B x H mm	Art.-Nr.	Euro/VE	Mit Klappdeckel Außenmaße L x B x H mm	Art.-Nr.	Euro/VE
5	15	2	300 x 200 x 153	E 861 266 B	37,-	310 x 200 x 170	E 861 276 B	56,-
14	14	2	400 x 300 x 173	E 861 267 B	38,50	410 x 300 x 190	E 861 277 B	72,-
18	20	2	400 x 300 x 223	E 861 268 B	42,-	410 x 300 x 240	E 861 278 B	74,-
22	25	2	400 x 300 x 273	E 861 269 B	48,-	410 x 300 x 290	E 861 279 B	78,-
26	25	2	400 x 300 x 323	E 861 270 B	52,-	-	-	-
28	25	2	600 x 400 x 173	E 861 271 B	58,-	610 x 400 x 190	E 861 281 B	97,-
38	30	2	600 x 400 x 223	E 861 272 B	63,-	610 x 400 x 240	E 861 282 B	102,-
47	30	2	600 x 400 x 273	E 861 273 B	70,-	610 x 400 x 290	E 861 283 B	105,-
55	35	2	600 x 400 x 323	E 861 274 B	76,-	610 x 400 x 340	E 861 284 B	117,-
74	35	2	600 x 400 x 423	E 861 275 B	83,-	610 x 400 x 440	E 861 285 B	135,-
76	35	1	800 x 400 x 323	E 861 286 B	51,-	800 x 400 x 340	E 861 288 B	81,-
100	35	1	800 x 400 x 423	E 861 287 B	55,-	800 x 400 x 440	E 861 289 B	89,-
120	50	1	800 x 600 x 323	E 861 291 B	77,-	800 x 600 x 353	E 861 293 B	131,-
158	50	1	800 x 600 x 423	E 861 292 B	88,-	800 x 600 x 453	E 861 294 B	142,-

Mit Rippenboden und Kufen

Volumen l	Auflast kg	VE Stück	Ohne Deckel Außenmaße L x B x H mm	Art.-Nr.	Euro	Mit Klappdeckel Außenmaße L x B x H mm	Art.-Nr.	Euro
114	300	1	800 x 600 x 423	E 861 295 B	137,-	800 x 600 x 453	E 861 297 B	193,-
151	300	1	800 x 600 x 523	E 861 296 B	145,-	800 x 600 x 553	E 861 298 B	207,-

Stülpdeckel

L x B mm	VE Stück	Art.-Nr.	Euro/VE
310 x 210	2	E 861 301 B	28,-
410 x 310	2	E 861 302 B	38,50
610 x 410	2	E 861 303 B	44,50
810 x 410	1	E 861 304 B	38,50
810 x 610	1	E 861 305 B	55,-



Euronorm-Mehrwegbehälter

• Euro-Stapelbehälter aus Polypropylen (PP) wahlweise ohne oder mit 2-teiligem Klappdeckel • Mit Standard- oder Doppelboden mit Kufen • Maßlich auf die Europalette abgestimmt, hohe Stapelsicherheit durch umlaufenden Stapelrand • Temperaturbeständig von -20 °C bis +90 °C • Großer Griff mit abgerundeter Auflage • Gerundetes Eckholmprofil • Hubschächte • Allseitige Zieh- und Schieberippen, Etikettenhalterung und Zentrierlöcher • Behälterfarbe grau ab 250 Stück auf Anfrage • Farbe blau

i

Traglast: 60 kg mit Standardboden
200 kg mit Doppelboden

Auflast: 800 kg
(bei gleichmäßig verteilter Last)



Mit Standardboden

Ausführung	Volumen l	Außenmaße L x B x H mm	Innenmaße L x B x H mm	Art.-Nr.	Euro
Ohne Klappdeckel	49	800 x 600 x 120	762 x 562 x 115	E 861 250 B	77,-
	91	800 x 600 x 220	762 x 562 x 215	E 861 251 B	84,-
	132	800 x 600 x 320	762 x 562 x 315	E 861 252 B	91,-
	174	800 x 600 x 420	762 x 562 x 415	E 861 253 B	98,-
	217	800 x 600 x 520	762 x 562 x 515	E 861 254 B	120,-
Mit Klappdeckel	49	800 x 600 x 138	762 x 562 x 115	E 199 1294 B	125,-
	91	800 x 600 x 238	762 x 562 x 215	E 199 1295 B	127,-
	132	800 x 600 x 338	762 x 562 x 315	E 199 1296 B	133,-
	174	800 x 600 x 438	762 x 562 x 415	E 199 1297 B	146,-
	217	800 x 600 x 538	762 x 562 x 515	E 199 1298 B	163,-

Mit Standardboden und Entnahmeöffnung

Volumen l	Außenmaße L x B x H mm	Innenmaße L x B x H mm	Entnahmeöffnung B x H mm	Art.-Nr.	Euro
91	800 x 600 x 220	762 x 562 x 215	459 x 103	E 861 260 B	82,-
132	800 x 600 x 320	762 x 562 x 315	459 x 153	E 861 261 B	93,-
174	800 x 600 x 420	762 x 562 x 415	459 x 203	E 861 262 B	99,-
217	800 x 600 x 520	762 x 562 x 515	459 x 253	E 861 263 B	123,-

Sichtscheiben

• Für Entnahmeöffnung • Aus transparentem Polycarbonat • **VE 2 Stück**



B x H mm	geeignet für	Art.-Nr.	Euro/VE
458 x 148	132 Liter Behälter	E 861 264 B	30,50
458 x 198	174 Liter Behälter	E 861 265 B	34,-
458 x 248	217 Liter Behälter	E 640 8586 B	33,50

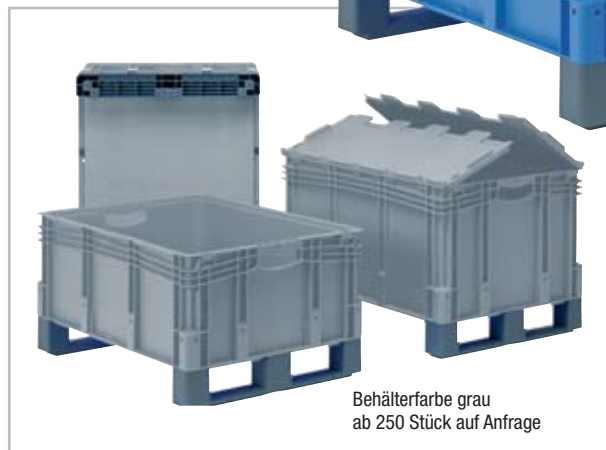

Behälterfarbe grau ab 250 Stück auf Anfrage

Mit Doppelboden und Kufen

Ausführung	Volumen l	Außenmaße L x B x H mm	Innenmaße L x B x H mm	Art.-Nr.	Euro
Ohne Klappdeckel	43	800 x 600 x 220	762 x 562 x 101	E 861 255 B	139,-
	85	800 x 600 x 320	762 x 562 x 201	E 861 256 B	147,-
	127	800 x 600 x 420	762 x 562 x 301	E 861 257 B	153,-
	169	800 x 600 x 520	762 x 562 x 401	E 861 258 B	161,-
	211	800 x 600 x 620	762 x 562 x 501	E 861 259 B	179,-
Mit Klappdeckel	43	800 x 600 x 238	762 x 562 x 101	E 199 1299 B	185,-
	85	800 x 600 x 338	762 x 562 x 201	E 199 1300 B	196,-
	127	800 x 600 x 438	762 x 562 x 301	E 199 1301 B	198,-
	169	800 x 600 x 538	762 x 562 x 401	E 199 1302 B	208,-
	211	800 x 600 x 638	762 x 562 x 501	E 199 1303 B	231,-



Bei Bestellung von Zubehör ohne Hauptartikel können zusätzliche Versandkosten entstehen.



Drehstapelbehälter

- Kräftiger Rand als umlaufender Tragegriff
- Behälter und optionaler Deckel aus Polypropylen
- Entsprechend den Bestimmungen des Lebensmittelgesetzes
- Im gefüllten Zustand aufeinander, im Leerzustand platzsparend ineinander stapelbar
- Beständig gegen Öle, Benzin und gegen die meisten Säuren und Laugen

Bitte beachten: Nur Behälter mit gleichem Volumen sind ineinander stapelbar

i

Volumen: 45-65 Liter
Traglast: 100 kg
Auflast: 100 kg
(bei gleichmäßig verteilter Last)



Behälter Volumen l	Außenmaße L x B x H mm	Innenmaße L x B x H mm	VE Stück						Deckel		VE Stück	Euro/VE	
				rot Art.-Nr.	blau Art.-Nr.	grün Art.-Nr.	gelb Art.-Nr.	grau Art.-Nr.	Euro/VE	Art.-Nr.			Farbe
45	600 x 400 x 250	460 x 310 x 220	5	E 860 860 B	E 860 861 B	E 860 862 B	E 860 863 B	E 860 864 B	81,-	E 823 995 B	schwarz	5	39,50
60	650 x 450 x 280	510 x 360 x 250	5	E 860 870 B	E 860 871 B	E 860 872 B	E 860 873 B	E 860 874 B	89,-	-	-	-	-
65	600 x 400 x 350	485 x 335 x 320	5	E 860 865 B	E 860 866 B	E 860 867 B	E 860 868 B	E 860 869 B	108,-	E 860 875 B	schwarz	5	64,-

Drehstapelbehälter

- Aussparung an Deckel und Kasten für Umreifungsbänder
- Halterung für Etiketten auf 2 Seiten
- Temperaturbeständig von -20 °C bis +90 °C
- Entsprechend den Bestimmungen des Lebensmittelgesetzes
- Im gefüllten Zustand aufeinander, im Leerzustand platzsparend ineinander stapelbar
- Beständig gegen Öle, Benzin und gegen die meisten Säuren und Laugen
- Palettenfähig und Rollenbahngängig
- Behälter und optionaler Deckel aus Polypropylen

!

Kompatibel mit den Kästen von Seite 233 und 234



Volumen l	Außenmaße L x B x H mm	Innenmaße L x B x H mm	VE Stück	rot Art.-Nr.	blau Art.-Nr.	grün Art.-Nr.	grau Art.-Nr.	Euro/VE
38	600 x 400 x 210	547 x 347 x 191	2	E 861 040 B	E 861 041 B	E 861 042 B	E 861 043 B	60,-
50	600 x 400 x 270	547 x 347 x 251	2	E 861 044 B	E 861 045 B	E 861 046 B	E 861 047 B	66,-
60	600 x 400 x 320	547 x 347 x 301	2	E 861 048 B	E 861 049 B	E 861 050 B	E 861 051 B	75,-
80	600 x 400 x 420	547 x 347 x 401	2	E 861 052 B	E 861 053 B	E 861 054 B	E 861 055 B	86,-
Zubehör								
Stülpedeckel, schwarz			4				E 861 056 B	54,-

i

Volumen: 38-80 Liter
Traglast: 65 kg
Auflast: 700 kg
(bei gleichmäßig verteilter Last)



Drehstapelbehälter

- Hergestellt aus Polyethylen mit hoher Dichte • Schlagfest, bruchsicher und formstabil • Lebensmittelgeeignet
- 65 % Volumenreduzierung bei Stapelung im leeren Zustand • Für manuelles und automatisches Handling geeignet
- Reinigungsfreundlich durch glatte Flächen • Ergonomische Griffe • Durch eine 180°-Drehung platzsparend ineinander bzw. aufeinander stapelbar • Temperaturbeständig von -30° C bis +60° C • **VE 2 Stück**

i

Volumen: 25-60 Liter
Traglast: 25-70 kg
Auflast: 300 kg
(bei gleichmäßig verteilter Last)



Transportroller Abb. 1 und Abb. 2 von Seite 216 sind in Verbindung mit Zentrierwinkeln mit diesen Behältern kompatibel!

Wände + Boden geschlossen

Farbe	Außenmaße L x B x H mm	Innenmaße L x B x H mm	Volumen l	VE Stück	Art.-Nr.	Euro/VE
natur	600 x 400 x 150	482 x 365 x 147	25	2	E 861 171 B	45,50
	600 x 400 x 200	482 x 365 x 196	32	2	E 861 173 B	48,50
	600 x 400 x 250	482 x 365 x 248	40	2	E 861 175 B	54,-
	600 x 400 x 300	482 x 365 x 296	50	2	E 861 177 B	59,-
	600 x 400 x 350	482 x 365 x 346	60	2	E 861 179 B	62,-
	grau	600 x 400 x 150	482 x 365 x 147	25	2	E 640 9740 B
600 x 400 x 200		482 x 365 x 196	32	2	E 640 9742 B	48,50
600 x 400 x 250		482 x 365 x 248	40	2	E 640 9744 B	54,-
600 x 400 x 300		482 x 365 x 296	50	2	E 640 9747 B	59,-
600 x 400 x 350		482 x 365 x 348	60	2	E 640 9748 B	62,-
blau		600 x 400 x 150	482 x 365 x 147	25	2	E 640 9741 B
	600 x 400 x 200	482 x 365 x 196	32	2	E 640 9743 B	48,50
	600 x 400 x 250	482 x 365 x 248	40	2	E 640 9745 B	54,-
	600 x 400 x 300	482 x 365 x 296	50	2	E 640 9746 B	59,-
	600 x 400 x 350	482 x 365 x 348	60	2	E 640 9749 B	66,-

Boden geschlossen + Wände durchbrochen

Farbe	Außenmaße L x B x H mm	Innenmaße L x B x H mm	Volumen l	VE Stück	Art.-Nr.	Euro/VE
grau	600 x 400 x 200	482 x 365 x 197	32	2	E 640 9750 B	44,50
	600 x 400 x 250	482 x 365 x 248	40	2	E 640 9751 B	53,-
	600 x 400 x 300	482 x 365 x 296	50	2	E 640 9752 B	58,-
	600 x 400 x 350	482 x 365 x 348	60	2	E 640 9753 B	64,-

Zubehör

Ausführung	Farbe	VE Stück	Art.-Nr.	Euro/VE
Deckel	natur	2	E 861 203 B	40,-
	grau	2	E 640 9754 B	40,-
	blau	2	E 640 9755 B	42,-
Klappdeckel, 2-teilig	grau	2	E 641 3477 B	43,-
Zentrierwinkel	-	4	E 820 478 B	34,50

Drehstapelbehälter

- Hergestellt aus HDPE • Lebensmittelgeeignet • Ergonomische Griffe für einfaches Handling • 75 % Volumenreduzierung durch Nestbarkeit • Enorme Bruchsicherheit durch hohe Wandstärken (auch bei niedrigen Temperaturen)
- Temperaturbeständigkeit von -30 °C bis +40 °C, kurzzeitig auch bis +90 °C • Stabiler und glatter Boden • Glatte Wände ermöglichen einfache und gründliche Reinigung • Hohe Formstabilität durch umlaufenden Rand • Genoppte Etikettierflächen an den Stirnseiten • Pfeilmarkierungen als visuelle Unterstützung beim Stapeln • RFID Transponder • **VE 2 Stück**



Bodenlochung



Farbe	Außenmaße L x B x H mm	Innenmaße L x B x H mm	Volumen l	VE Stück	Art.-Nr.	Euro/VE
ohne Bodenlochung						
blau	600 x 400 x 225	469 x 354 x 221	32	2	E 640 9756 B	57,-
hellgrau	600 x 400 x 225	469 x 354 x 221	32	2	E 640 9757 B	57,-
mit Bodenlochung						
blau	600 x 400 x 225	469 x 354 x 221	32	2	E 640 9758 B	65,-
Zubehör						
Schnappdeckel, Farbe hellgrau				2	E 640 9759 B	49,-

i

Volumen: 25-60 Liter
Traglast: 30 kg
Auflast: 300 kg
(bei gleichmäßig verteilter Last)



Bei Bestellung von Zubehör ohne Hauptartikel können zusätzliche Versandkosten entstehen.

Becken und Kästen

• Diese robusten, stabilen Kästen werden immer dann eingesetzt, wenn nicht das Modulmaß im Vordergrund steht, sondern ein Lagerproblem vorliegt, das besondere Abmessungen erfordert • Hergestellt aus Polyethylen (HDPE) mit hoher Dichte • Temperaturbeständig von -30 °C bis +60 °C • **VE 2 Stück**



Volumen l	Außenmaße L x B x H mm	Innenmaße L x B x H mm	VE Stück	grau Art.-Nr.	natur Art.-Nr.	Euro/VE
7	450 x 295 x 70	400 x 245 x 65	2	E 861 206 B	E 861 207 B	37,-
8	450 x 255 x 105	400 x 210 x 100	2	E 861 204 B	E 861 205 B	40,-
10	450 x 295 x 125	400 x 245 x 120	2	E 861 208 B	E 861 209 B	44,-
10	465 x 360 x 82	420 x 315 x 80	2	-	E 861 211 B	41,-
15	580 x 360 x 100	525 x 310 x 95	2	E 861 218 B	E 861 219 B	51,-
18	525 x 455 x 110	470 x 400 x 105	2	E 861 212 B	E 861 213 B	58,-
26	580 x 470 x 120	530 x 430 x 115	2	-	E 861 223 B	60,-
30	525 x 455 x 165	470 x 400 x 160	2	E 861 214 B	E 861 215 B	60,-
35	580 x 360 x 215	525 x 310 x 210	2	E 861 220 B	E 861 221 B	66,-
40	525 x 455 x 220	470 x 400 x 215	2	E 861 216 B	E 861 217 B	75,-

!
Volumen: 8-26 Liter
Traglast: 8-26 kg
Auflast: 32-104 kg (4-fache Traglast)
 (bei gleichmäßig verteilter Last)

Deckel

geeignet für	VE Stück	grau Art.-Nr.	natur Art.-Nr.	Euro/VE
E 861 212-217	2	E 861 225 B	E 861 226 B	55,-
E 861 218-221	2	E 861 227 B	E 861 228 B	40,-

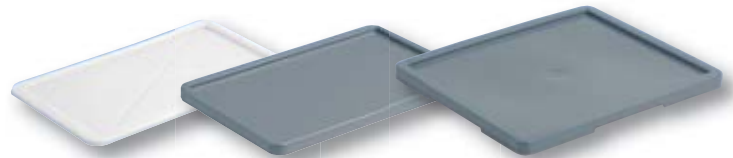

Becken und Kästen mit Muschelgriffen

• Aus Polyethylen (HDPE) • Boden und Seiten geschlossen



Volumen l	Außenmaße L x B x H mm	Innenmaße L x B x H mm	VE Stück	weiß Art.-Nr.	Euro/VE
28	660 x 450 x 130	600 x 400 x 120	2	E 820 373 B	67,-
50	660 x 450 x 220	600 x 400 x 210	2	E 820 377 B	71,-
96	660 x 450 x 410	600 x 400 x 400	1	E 820 379 B	61,-

!
Volumen: 28-96 Liter
Traglast: 28-96 kg
Auflast: 112-384 kg (4-fache Traglast)
 (bei gleichmäßig verteilter Last)

Zubehör

Ausführung	geeignet für	VE	Art.-Nr.	Euro/VE
Transportroller, schwarz	28, 50 und 96 Liter Behälter	1	E 820 376 B	259,-
Deckel, weiß	28, 50 und 96 Liter Behälter	2	E 820 394 B	48,50



Becken und Wannen mit umlaufendem U-Rand

- Aus Polyethylen (HDPE) • Besonders stabil und hoher Tragekomfort • Innenwände sind glatt und abgerundet für leichte Reinigung
- Durch konische Form im Leerzustand platzsparend ineinander stapelbar • Boden wird durch Verstärkungsrippen vor Abrieb geschützt
- Temperaturbeständigkeit von -30° bis +60° C • Farbe mattweiß • **VE 2 Stück**



Abb.	Volumen l	Ausführung	Außenmaße L x B x H mm	Innenmaße L x B x H mm	VE Stück	Art.-Nr.	Euro/VE
1	12	Becken	440 x 320 x 155	395 x 275 x 150	2	E 820 406 B	31,-
2	25	Becken	610 x 440 x 150	550 x 375 x 145	2	E 820 407 B	46,-
3	40	Becken	710 x 490 x 185	635 x 420 x 175	2	E 820 408 B	78,-
4	55	Kasten	535 x 475 x 380	450 x 395 x 360	2	E 820 409 B	95,-
5	90	Kasten	750 x 490 x 310	680 x 440 x 300	2	E 820 416 B	100,-
Zubehör							
Stülpedeckel, passend zu Behälter L x B 535 x 475 mm					2	E 820 415 B	44,-

Großbehälter

- Aus Polyethylen (HDPE) • **Lebensmittelgeeignet** • Glatte Wände für leichte und schnelle Reinigung • Verstärkter Behälterrand • Mit Hubwagen unterfahrbar • Temperaturbeständig von -30° bis +60° C • Farbe natur



Ausführung	Volumen l	Außenmaße L x B x H mm	Innenmaße L x B x H mm	Art.-Nr.	Euro
Ohne Füße	125	505 x 505 x 715	440 x 440 x 695	E 820 491 B	144,-
Mit 4 Füßen	210	790 x 605 x 680	720 x 530 x 570	E 820 484 B	184,-
Mit 4 Füßen	400	940 x 730 x 830	875 x 640 x 700	E 820 485 B	377,-

Zubehör

für Großbehälter	Stülpedeckel	Euro	Fahrgestell, verzinkt	Euro
125 Liter (L x B 505 x 505 mm)	E 820 498 B	41,50	-	-
210 Liter (L x B 790 x 605 mm)	E 820 494 B	53,-	E 820 493 B	189,-
400 Liter (L x B 940 x 730 mm)	E 820 495 B	74,-	E 820 497 B	190,-



Bei Bestellung von Zubehör ohne Hauptartikel können zusätzliche Versandkosten entstehen.



1.5 1 Lager > 1.5 Transport- und Lagerbehälter Farbige Kunststoffbehälter

Runde Kunststofftonnen

- Aus Polyethylen, eine komplette Palette vielseitig einsetzbarer, robuster Kunststoff-Rundbehälter
- Stoß- und kratzfest, kälte- und formbeständig, für Temperaturbereiche von - 29 °C bis + 60 °C geeignet
- Zusätzliche Festigkeit und Strapazierfähigkeit durch Randverstärkung
- Doppelrippenboden für erhöhte Stabilität und Ziehfestigkeit
- Starke, integrierte Griffe für leichtes, rutschfestes Anheben
- Im Leerzustand platzsparend ineinander stapelbar
- Mit Müllsackklemmen
- Lüftungskanäle für eine 50 % leichtere Müllsackentnahme
- Deckel aus Polyethylen mit Schnappverschlüssen und Fahrwagen nicht im Lieferumfang enthalten, bitte separat bestellen

10 JAHRE GARANTIE

Weiße Behälter lebensmittelgeeignet nach HACCP

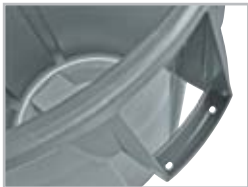

Volumen l	Ø mm	Höhe mm	grau Art.-Nr.	weiß Art.-Nr.	gelb Art.-Nr.	blau Art.-Nr.	rot Art.-Nr.	orange Art.-Nr.	Euro
37,9	397	435	E 860 440 B	E 860 441 B	-	-	-	-	45,50
75,7	495	581	E 860 442 B	E 860 443 B	E 860 444 B	E 860 445 B	-	-	66,-
121,1	559	692	E 860 446 B	E 860 447 B	E 860 448 B	E 860 449 B	E 860 451 B	E 642 3509 B	88,-
166,5	610	800	E 860 452 B	E 640 8501 B	E 860 454 B	-	E 860 456 B	E 642 3510 B	147,-
208,2	673	838	E 860 457 B	-	-	-	-	-	199,-

Zubehör

Deckel

passend zu Tonne	grau Art.-Nr.	weiß Art.-Nr.	gelb Art.-Nr.	rot Art.-Nr.	Euro
37,9 l	E 860 458 B	E 860 459 B	-	-	25,-
75,7 l	E 860 460 B	E 860 461 B	-	-	28,-
121,1 l	E 860 463 B	E 860 464 B	E 860 465 B	E 860 467 B	35,50
166,5 l	E 860 468 B	E 860 469 B	-	E 860 472 B	52,-
208,2 l	E 860 473 B	-	-	-	58,-

Fahrwagen

- Aus stabilem schwarzem Polyethylen • 5 Lenkrollen für leichtes Handling • Spurlose Gummibereifung
- Standard-Fahrwagen wird fest mit passender Kunststofftonne verbunden, um auch schwer befüllte Behälter sicher zu transportieren

Ausführung	passend zu Tonne	Art.-Nr.	Euro
Standard-Fahrwagen, Traglast 113 kg	75,7-208,2 l	E 824 115 B	103,-
Universal-Fahrwagen, Traglast 226 kg	208,2 l	E 820 981 B	168,-



Standardfahrwagen



Universal-Fahrwagen,
Ø x H 620 x 180 mm



Fahrbare, runde Kunststofftonne

• Aus Polyethylen, eine komplette Palette vielseitig einsetzbarer, robuster Kunststoff-Rundbehälter • Stoß- und kratzfest, kälte- und formbeständig, für Temperaturbereiche von -29 °C bis +60 °C geeignet • Zusätzliche Festigkeit und Strapazierfähigkeit durch Randverstärkung • Doppelrippenboden für erhöhte Stabilität und Ziehfestigkeit • Starke, integrierte Griffe für leichtes, rutschfestes Anheben • Im Leerzustand platzsparend ineinander stapelbar • Mit Müllsackklappen • Lüftungskanäle für eine 50 % leichtere Müllsackentnahme • Einfachere Bewegung von Lasten dank integrierter Räder selbst über raues Gelände, um die Produktivität zu verbessern und das Verletzungsrisiko zu mindern • Ergonomischer Griff ermöglicht das Bewegen schwerer Lasten von bis zu 79 kg mit weniger Kraftaufwand • Kipp- und Trittplatte für maximale Schrägstellung beim Materialtransport



5 JAHRE GARANTIE



Volumen l	Ø mm	Höhe mm	Art.-Nr.	Euro
166,5	721	908	E 642 3511 B	207,-

Eckige Kunststofftonnen

• Aus robustem Polyethylen
• Eckige Formen bieten bis zu 14% mehr Kapazität als runde bei gleichem Platzbedarf
• Ineinanderpassende Griffe für sichere Aneinanderreihung
• Abgerundete Ecken und glatte Konturen für leichtes Reinigen
• Deckel aus Polyethylen mit Schnappverschlüssen und Fahrwagen nicht im Lieferumfang enthalten, bitte separat bestellen

10 JAHRE GARANTIE



Einzelfahrwagen
siehe Zubehör



Volumen l	B x T x H mm	grau Art.-Nr.	rot Art.-Nr.	Euro
106,0	546 x 546 x 572	E 829 718 B	E 829 721 B	91,-
151,4	597 x 597 x 730	E 829 722 B	-	126,-

Zubehör

Deckel

passend zu Tonne	grau Art.-Nr.	Euro
106,0 Liter	E 829 724 B	35,-
151,4 Liter	E 829 749 B	43,50



Einzelfahrwagen

Fahrwagen

• Aus stabilem schwarzem Polyethylen • 4 Lenkrollen für leichtes Handling
• Spurlose Gummibereifung • Traglast 226 kg • Die Kunststofftonnen werden fest mit dem Fahrwagen verbunden, um auch schwer befüllte Behälter sicher zu transportieren

Ausführung	L x B x H mm	Art.-Nr.	Euro
Einzelfahrwagen	438 x 438 x 159	E 829 897 B	108,-
Doppelfahrwagen	1143 x 514 x 203	E 829 847 B	247,-



Doppelfahrwagen



Bei Bestellung von Zubehör ohne Hauptartikel können zusätzliche Versandkosten entstehen.





Behälter lebensmittelgeeignet nach HACCP

Kunststoffdosen mit Schraubdeckel

- Schraubdosen aus Polypropylen (PP) • Lebensmittelbeständig • Vielseitiger Einsatz
- Säure- und chemikalienbeständig • Für Spülmaschine, Mikrowelle und Tiefkühltruhe geeignet
- Dicht schließender Deckel • Farbe natur

Volumen l	Ø mm	Höhe mm	VE Stück	Art.-Nr.	Euro/VE
0,25	104	50	25	E 820 686 B	75,-
0,50	104	100	14	E 820 687 B	59,-
1,00	125	126	12	E 820 688 B	78,-

Universal-Kunststoffdosen mit Stülpdeckel

- Universal Dosen aus Polyethylen (HDPE) • Lebensmittelbeständig • Vielseitiger Einsatz
- Säure- und chemikalienbeständig • Tiefkühlfähig • Für Spülmaschine, Mikrowelle und Tiefkühltruhe geeignet
- Dicht schließender Deckel • Farbe natur

Volumen l	Ø mm	Höhe mm	VE Stück	Art.-Nr.	Euro/VE
0,2	98	42	30	E 820 689 B	82,-
0,25	78	88	60	E 820 693 B	153,-
0,4	114	55	20	E 820 694 B	66,-
0,5	95	127	24	E 820 696 B	78,-
0,7	114	88	25	E 820 697 B	86,-
1,0	136	110	20	E 820 698 B	81,-
2,0	169	143	25	E 820 699 B	150,-

Kunststoff-Industrieimer

- Säurefester Eimer aus Polyethylen (HDPE) • Lebensmittelbeständig • Mit Tragebügel und gesinterter Skala
- Sehr robuste Ausführung für den industriellen Einsatz • Stabiler, kunststoffummantelter Stahlbügel • Farbe weiß

Volumen l	Ø mm	Höhe mm	Skaleneinteilung ml	VE Stück	Art.-Nr.	Euro/VE
10,0	290	280	1000	2	E 820 270 B	67,-
10,0 mit Ausgussnase	290	280	1000	2	E 820 271 B	74,-
15,0 mit Ausgussnase	310	330	1000	2	E 820 272 B	98,-

Kunststoffeimer mit Stahlbügel

- Eimer aus HDPE • Stahlbügel verzinkt • Ineinander stapelbar • Hohe Stabilität und Lebensdauer • Glatte Innen- und Außenwände für leichte Reinigung • Lebensmittelbeständig • Optimal für die Lebensmittel- und Fleischindustrie • Temperaturbeständigkeit von -30 ° bis +70 °C • Farbe natur

Volumen l	Ø mm	Höhe mm	VE Stück	Art.-Nr.	Euro/VE
20,0	380	280	2	E 820 666 B	59,-
30,0	380	420	2	E 820 667 B	60,-

Kunststoff-Verpackungseimer

- Aus Polypropylen (PP) • Mit Tragebügel bzw. Griffmuscheln und Deckel mit Originalitätsverschluss
- Lebensmittelbeständig • Farbe natur

Volumen l	Auführung Bügel	Ø mm	Höhe mm	Bodenmaß mm	VE Stück	Art.-Nr.	Euro/VE
1,2	Kunststoff	132	132	105	30	E 820 260 B	41,50
2,6	Kunststoff	175	141	144	20	E 820 261 B	52,-
5,6	Kunststoff	225	195	191	20	E 820 262 B	60,-
10,7	Kunststoff	268	264	226	10	E 820 263 B	47,50
15,0	Kunststoff	291	313	250	10	E 820 264 B	78,-
21,0	Kunststoff	326	332	280	10	E 820 265 B	85,-
33,0	2 Griffmuscheln	380	371	322	5	E 820 266 B	60,-





Behälter lebensmittelgeeignet nach HACCP

Runde Kunststoff-Bottiche

• Aus HDPE • Muschelgriffe • Ineinander stapelbar • Hohe Stabilität und Lebensdauer • Glatte Innen- und Außenwände für leichte Reinigung • Lebensmittelgeeignet • Optimal für die Lebensmittel- und Fleischindustrie • Temperaturbeständigkeit von -30 ° bis +70 °C • Farbe natur

Volumen l	Ø mm	Höhe mm	Art.-Nr.	Euro
65	590	330	E 820 671 B	46,-
85	628	385	E 820 672 B	56,-

Deckel

passend zu Bottich	Ø mm	Höhe mm	Art.-Nr.	Euro
Volumen 65 l	595	30	E 820 674 B	53,-
Volumen 85 l	640	30	E 820 675 B	55,-



Runde Kunststoff-Tonnen

• Allroundtalente für höchste Ansprüche • Tonnen und Deckel aus Polyethylen (HDPE) • Erfüllen alle hygienischen Ansprüche, überall dort im Einsatz wo ein hohes Maß an Hygiene gefordert ist, wie z. B. in der Fleischindustrie und der gesamten Nahrungsmittelindustrie • Die dickwandigen Tonnen sind äußerst robust und extrem langlebig • Einsetzbar in Temperaturbereichen von -30° bis +70 °C • Im Leerzustand ineinander stapelbar, befüllt mit Deckel stapelbar • Praktische Fahrgestelle sowie diverse Deckel als Zubehör • Schnappdeckel sorgt bei den 75 l und 110 l Tonnen für einen wasserdichten Abschluss • Farbe natur

Sonderfarben, Bedruckung und Nummerierungen stückzahlabhängig auf Anfrage

Volumen l	Ø mm	Höhe mm	Nutzlast kg	Auflast kg	Art.-Nr.	Euro
40	420	445	40	105	E 829 765 B	41,-
50	420	540	50	105	E 829 766 B	47,-
75	515	530	75	230	E 829 767 B	53,-
110	515	733	110	230	E 829 768 B	93,-
200	730	670	200	-	E 829 769 B	134,-

Zubehör

Fahrgestelle

• Fahrgestell aus Stahl, verzinkt • Traglast max. 50 kg

passend zu Tonne	Gewicht kg	Art.-Nr.	Euro
Volumen 40 l - 110 l	7,3	E 829 777 B	117,-
Volumen 200 l	22,3	E 829 778 B	333,-

Deckel

passend zu Tonne	Ø mm	Höhe mm	Art.-Nr.	Euro
Volumen 40 l + 50 l	428	15	E 829 771 B	19,50
Volumen 75 l + 110 l	534	35	E 829 772 B	28,-
Volumen 200 l	745	70	E 829 773 B	44,50

Schnappdeckel

passend zu Tonne	Ø mm	Höhe mm	Art.-Nr.	Euro
Volumen 75 l + 110 l	525	30	E 829 775 B	30,50



Bei Bestellung von Zubehör ohne Hauptartikel können zusätzliche Versandkosten entstehen.

1.5 1 Lager > 1.5 Transport- und Lagerbehälter Kanister, Fässer und Zubehör

Kunststoff-Industriekanister

- Aus Polyethylen (HDPE) • Mit Schraubdeckel • Schwere Industriequalität • Mit UN-Zulassung für Säuren und Laugen • Lebensmittelbeständig • Kompakte Form • Handlich und stapelbar • Farbe natur

Öffnungsdurchschnitt:

5 Liter + 10 Liter = Innendurchschnitt Füllöffnung 34 mm;
Gewinde Außendurchschnitt DIN45
20 Liter + 30 Liter = Innendurchschnitt Füllöffnung 47 mm;
Gewinde Außendurchschnitt DIN60

Volumen l	B x T x H mm	VE Stück	Art.-Nr.	Euro/VE
5	195 x 145 x 252	12	E 820 765 B	97,-
10	232 x 192 x 306	6	E 820 766 B	68,-
20	249 x 231 x 399	3	E 820 767 B	68,-
30	288 x 230 x 578	2	E 820 768 B	71,-

Auslaufhähne

5 Liter + 10 Liter Kanister = DIN45
20 Liter + 30 Liter Kanister = DIN60/61

Auslaufhähne	Art.-Nr.	Euro
für 5 l + 10 l Kanister	E 820 769 B	19,50
für 20 l + 30 l Kanister	E 820 770 B	19,-



Mit Hahnanschluss



1
Eckventil mit Rohrgewinde R 1/2" mit Tüllenanschluss 13 mm (1/2"), natur, gerade



2
Eckventil mit Rohrgewinde R 1/2" mit Tüllenanschluss 13 mm (1/2"), natur, abgewinkelt

Kunststoff-Weithalskanister

- Aus Polyethylen (HDPE) • Mit Schraubdeckel • Integriertes Gewinde mit Blindstopfen für Hahnanschluss unten, stirnseitig am Kanister • Adapter von Sondergewinde auf 1/2" und 3/4" erhältlich • Sehr robuste Ausführung • UV-stabilisiert • Große Öffnung für leichtes Reinigen • Farbe natur

Volumen l	B x T x H mm	Öffnungs-Ø mm	VE Stück	Art.-Nr.	Euro/VE
10,0	302 x 154 x 397	88	2	E 820 290 B	73,-
22,0	370 x 180 x 475	88	2	E 820 291 B	86,-
31,0	365 x 252 x 482	88	2	E 820 292 B	95,-

Auslaufhähne

Auslaufhähne	VE Stück	Art.-Nr.	Euro/VE
1	2	E 820 295 B	35,50
2	2	E 820 296 B	35,50

Kunststoff-Bauchfässer

- Aus Polyethylen (HDPE) • Mit Deckel und Spannring • Fässer Volumen 30 + 60 Liter mit 2 Griffen, Volumen 120 + 220 Liter ohne Griffe • Entsprechend den Vorschriften der GGVE/GGVS zur Beförderung fester Stoffe mit einer Dichte von mindestens 1,5 g/cm³ • Farbe blau

Volumen l	Ø mm	Höhe mm	Öffnungs-Ø mm	Art.-Nr.	Euro
30	315	515	250	E 820 340 B	67,-
60	395	620	328	E 820 341 B	68,-
120	495	800	395	E 820 342 B	74,-
220	595	1010	471	E 820 343 B	189,-



Kunststoff-Weithalsfässer

• Aus Polyethylen (HDPE) • Schraubdeckel, rot • Fässer sind lebensmittelrechtlich unbedenklich • Luft-, wasser- und wasserdampfdichter Verschluss mit Dichtungsring • Plombierbar • Mit UN-Zulassung Verpackungsgruppe I, II, III für feste Stoffe • Ab 41,5 l standardmäßig mit Klappgriffen versehen • Farbe weiß



Volumen l	Ø mm	Höhe mm	Öffnungs-Ø mm	VE Stück	Art.-Nr.	Euro/VE
3,6	198	173	136	2	E 820 307 B	41,-
6,4	198	265	136	2	E 820 300 B	49,-
10,4	274	239	204	2	E 820 308 B	73,-
15,4	274	328	204	2	E 820 301 B	79,-
20,0	274	418	204	2	E 820 309 B	91,-
26,0	316	426	204	2	E 820 302 B	96,-
41,5	410	416	282	2	E 820 303 B	144,-
54,0	410	518	282	2	E 820 304 B	150,-
68,0	410	630	282	2	E 820 305 B	158,-

Kunststoff-Rundfässer

• Zum Lagern, Aufbereiten und Transportieren von Flüssigkeiten • Lebensmittelecht • Füllstand von außen sichtbar
• Aus Polyethylen (HDPE) • Mit roter Verschlusskappe und ab 30 l Volumen mit 2 Tragegriffen • Farbe weiß

Volumen l	Ø mm	Höhe mm	Öffnungs-Ø mm	VE Stück	Art.-Nr.	Euro/VE
10	235	310	110	2	E 820 310 B	64,-
30	330	470	110	2	E 820 313 B	99,-
50	330	735	110	1	E 820 314 B	78,-
80	486	623	180	1	E 820 315 B	109,-
125	486	843	180	1	E 820 316 B	123,-



Kunststoff-Rechteckfässer

• Zum Lagern, Aufbereiten und Transportieren von Flüssigkeiten • Lebensmittelecht • Füllstand von außen sichtbar • Aus Polyethylen (HDPE) • Mit roter Verschlusskappe und 2 Tragegriffen • Farbe weiß



Volumen l	B x T x H mm	Öffnungs-Ø mm	Art.-Nr.	Euro
60	350 x 550 x 500	180	E 820 330 B	101,-
100	410 x 650 x 580	180	E 820 331 B	142,-
150	470 x 740 x 660	180	E 820 332 B	253,-
200	500 x 855 x 730	180	E 820 333 B	274,-
300	600 x 870 x 790	180	E 820 334 B	338,-
500	700 x 1000 x 980	180	E 820 336 B	560,-

Zubehör

Zubehör nur mit den auf der Seite abgebildeten Kunststoffbehältern kompatibel!



Abb.	Ausführung	Art.-Nr.	Euro
1	Auslaufhahn NW 10	E 820 320 B	18,-
2	Auslaufhahn NW 15	E 820 321 B	18,-
3	Übergangsstück auf 3/4"	E 820 322 B	25,-
4	Verschlusskappe	E 820 323 B	15,50
5	Messinghahn 3/4" für ölhaltige Stoffe, mit Übergangsstück	E 820 324 B	67,-

Stapelgestelle für Rechteckfässer

geeignet für Rechteckfass	Art.-Nr.	Euro
60 l	E 861 306 B	210,-
100 l	E 861 307 B	218,-
150 l	E 861 308 B	267,-
200 l	E 861 309 B	347,-
300 l	E 861 310 B	391,-
500 l	E 861 312 B	477,-



GFK-Rechteckbehälter

- Für Transport und Lagerung von Schüttgütern, Flüssigkeiten, Kleinteilen etc.
- Stabile Ausführung aus glasfaserverstärktem Kunststoff
- Temperaturbeständig von -30 °C bis +40 °C
- Beständig gegen viele Säuren und Laugen (bitte anfragen)
- Korrosionsfest und witterungsbeständig
- Glatte Innen- und Außenwände, daher leicht zu reinigen
- Nach unten konisch zulaufende Seitenwände
- Leer platzsparend ineinander stapelbar
- Wahlweise mit oder ohne Staplertaschen
- Als Zubehör gegen Aufpreis: Fußgestell oder Lenkrollengestell, sowie Deckel und Messingarmaturen

i

Inhalt: 100-2200 Liter
Traglast: 100-2200 kg
 (bei gleichmäßig verteilter Last)



5 JAHRE GARANTIE



Fußgestell aus Stahl verzinkt, für sicheren Halt



Behälter mit Flachdeckel in grau



Lenkrollengestell mit 4 Polyamid-Rollen, verzinkt (2 Lenkrollen mit Feststeller)

Volumen l	100	200	200	300	400	550	700	1100	1500	2200
Länge außen/innen mm	880/800	880/800	1220/1150	1180/1100	1190/1110	1320/1180	1320/1180	1620/1480	1820/1680	2110/1970
Breite außen/innen mm	580/500	570/490	620/550	700/620	790/710	970/830	970/830	1190/1050	1390/1250	1480/1340
Höhe außen/innen mm	290/280	600/590	370/360	530/520	600/590	630/620	810/800	810/800	810/800	930/920
Traglast kg	100	200	200	300	400	550	700	1100	1500	2200
Behälter ohne Staplertaschen										
grün	E 866 240 B	E 866 246 B	E 866 243 B	E 866 249 B	E 866 252 B	E 866 255 B	E 866 258 B	E 866 261 B	E 866 264 B	E 866 266 B
grau	E 866 241 B	E 866 247 B	E 866 244 B	E 866 250 B	E 866 253 B	E 866 256 B	E 866 259 B	E 866 262 B	E 866 265 B	E 866 267 B
blau	E 866 242 B	E 866 248 B	E 866 245 B	E 866 251 B	E 866 254 B	E 866 257 B	E 866 260 B	E 866 263 B	-	-
Euro	181,-	204,-	219,-	317,-	281,-	379,-	516,-	741,-	845,-	1.366,-
Behälter mit Staplertaschen										
Gesamthöhe mit Staplertaschen mm	-	-	-	602	672	702	882	882	882	1002
grün	-	-	-	E 866 268 B	E 866 270 B	E 866 272 B	E 866 274 B	E 866 276 B	E 866 278 B	E 866 280 B
grau	-	-	-	E 866 269 B	E 866 271 B	E 866 273 B	E 866 275 B	E 866 277 B	E 866 279 B	E 866 281 B
Euro	-	-	-	536,-	498,-	621,-	745,-	1.070,-	1.218,-	1.752,-
Zubehör										
Fußgestell										
Gesamthöhe mit Fußgestell mm	434	725	498	660	725	760	940	940	970	1085
verzinkt	E 820 985 B	E 820 987 B	E 820 986 B	E 820 988 B	E 820 989 B	E 820 990 B	E 820 991 B	E 820 992 B	E 820 993 B	E 820 994 B
Euro/Aufpreis	223,-	151,-	223,-	250,-	178,-	214,-	231,-	418,-	759,-	764,-
Lenkrollengestell										
Gesamthöhe mit Lenkrollengestell mm	458	760	532	695	760	820	1000	1040	1114	1290
verzinkt	E 820 995 B	E 820 997 B	E 820 996 B	E 820 998 B	E 820 999 B	E 821 000 B	E 821 001 B	E 821 002 B	E 821 003 B	E 821 004 B
Euro/Aufpreis	240,-	200,-	275,-	235,-	226,-	393,-	340,-	573,-	832,-	1.678,-
Flachdeckel										
grau	E 812 820 B	E 812 820 B	E 812 821 B	E 812 822 B	E 812 823 B	E 812 825 B	E 812 825 B	E 812 826 B	E 812 827 B	E 812 829 B
Euro/Aufpreis	113,-	113,-	171,-	135,-	131,-	200,-	200,-	247,-	766,-	956,-

Messingarmaturen

- Einschraubgewinde und Auslaufhahn Messing vernickelt
- Wahlweise unmontiert oder direkt montiert an GFK-Behälter
- Bodenabstand mindestens 50 mm
- Bei direkter Montage bitte gewünschte Position angeben

Ausführung	3/4 Zoll	1 Zoll	1 1/4 Zoll	1 1/2 Zoll
	Art.-Nr.	Art.-Nr.	Art.-Nr.	Art.-Nr.
unmontiert	E 878 590 B	E 878 592 B	E 878 594 B	E 878 596 B
montiert	E 878 591 B	E 878 593 B	E 878 595 B	E 878 597 B
	78,-	81,50	71,-	126,-
	134,-	137,-	145,-	180,-



IBC-Container mit Kunststoffpalette

• Aus UV-stabilisiertem Hochdruckpolyethylen • Mit integriertem Auslaufventil NW 50 und Auslaufbogen • Fest mit der Palette verbundener Stahlrahmen • Ob Säuren, Lacke oder Lebensmittel - die IBC-Container lassen sich für praktisch alle Flüssiggüter verwenden • Die im Spezialverfahren geschweißten Stahlrohrrahmen - innen wie außen verzinkt - garantieren hohe Stabilität • Selbst spezifisch schwere Füllgüter bereiten bei Transport und Lagerung keine Probleme und können mehrfach gestapelt werden (statisch 3-fach, dynamisch 2-fach) • Das Ergebnis: wirtschaftliche Logistik auf Schiene, Straße und See • Alle Container werden einer Dichtheitsprüfung unterzogen • Gefahrgutausführung mit Gefahrgutzulassung • **Standardausführung** mit Einfüllöffnung NW 225 mm und Schraubdeckel • **Gefahrgutausführung** mit Einfüllöffnung NW 150 mm und Schraubdeckel

Bitte beachten:

In der Gefahrgutausführung ist nach 2,5 Jahren eine wiederkehrende Prüfung gemäß IMDG Code sowie RID/ADR Pflicht!



i

Bei Gefahrgut-Ausführung bitte Medium angeben oder Zulassungsschein anfordern.

Bitte beachten Sie die entsprechenden landesspezifischen Vorschriften für Gefahrgut-Tanks betreffend Laufzeit, Zulassung, Befüllung, Prüfung, Umweltschutz usw. Gerne senden wir Ihnen ein Merkblatt zu. Für die ordnungsgemäße Verwendung ist der Betreiber verantwortlich. Weil wir wissen, wie unterschiedlich die Anforderungen bei Transport und Handling im Bereich der IBC-Container sind, unterbreiten wir Ihnen auf Anfrage gerne ein Angebot für Ihre individuelle Ausführung.



Passende IBC-Auffangwannen finden Sie auf den Seiten 904-905!

Volumen l	600	1000
B x T x H mm	1200 x 800 x 1013	1200 x 1000 x 1165
Standardausführung	E 811 690 B	E 811 692 B
Euro	453,-	503,-
B x T x H mm	1200 x 800 x 1013	1200 x 1000 x 1165
Gefahrgutausführung	E 811 695 B	E 811 697 B
Euro	499,-	553,-



Bei Bestellung von Zubehör ohne Hauptartikel können zusätzliche Versandkosten entstehen.



Weitere Größen auf Anfrage.

Akku-Systembrandschutzbox

- Aus langlebigem, schlagzähem Kunststoff
- Sicheres Transport- und Aufbewahrungssystem für Lithium-Batterien
- Spezielle Brandschutz-Auskleidung aus nicht brennbaren Materialien
- Formbare Spezialkissen verhindern ungewollte Bewegung der Akkus im Inneren der Box (im Lieferumfang enthalten)
- Boxen sind stapelbar und miteinander koppelbar
- 2 stabile Verschlusschnallen
- 2 Tragegriffe für einfaches Handling
- Abschließbar mittels Vorhängeschloss (nicht im Lieferumfang)
- Inklusive Gefahrgut-Aufkleber

Mögliche Anwendungen:

- UN-Zulassung für Lithium-Batterien der Verpackungsgruppe II und III
- Für Lithium-Batterie bis maximal 5 kg
- Vorschriftsgemäßer öffentlicher Transport auf Straße möglich
- auch als stationärer Sicherheitsbehälter zur Lagerung einsetzbar
- Brandgeschützte Aufbewahrung für unterwegs und z. B. auf der Baustelle
- Ideal zum sicheren Separieren von Akkus mit hoher Gefährdung (z. B. defekte oder Quarantäne-Akkus)

Außenmaße B x T x H mm	400 x 300 x 215	400 x 300 x 340
Innenmaße B x T x H mm	300 x 190 x 90	300 x 190 x 215
Gewicht kg	4,5	6
Art.-Nr.	E 642 3329 B	E 642 3330 B
Euro	395,-	470,-
Zubehör		
Spezialkissen	E 642 3331 B	62,50

Universal Aluminium-Transportbox für Lithium-Batterien

- Geprüfte Gefahrgutverpackung für Lithium-Ionen- Batterien UN 3480, UN 3481, UN 3090, UN 3091
- Geeignet für den Transport von Prototypen, beschädigten oder defekten Batterien, kritisch defekten Batterien (gemäß SV 376 und P911 ADR) und Batterien zur Entsorgung und Recycling
- Brandtests auch für kritisch defekte Lithiumbatterien mit Nennenergien über 1.000 Wh bestanden (Bitte entsprechend anfordern)
- Maximale Außentemperatur unter 100°C, kein Austritt von Flammen und Splintern im Fall einer Havarie
- Hohe Durchschlagsicherheit, d. h. auch für leistungsstarke Akkus wie Power Tool Akkus geeignet
- Polster- und Aufsaugmaterial nicht brennbar, nicht elektrisch leitfähig und staubfrei
- Kiste auch zur Aufbewahrung von Lithium-Ionen- Batterien ideal geeignet
- Federfallgriffe
- Komfortverschlüsse

Hinweis: Produkte mit Zulassung nach GGV können nicht zurückgenommen werden



Für noch leistungsstärkere Akkus über 1000 Wh!



10 JAHRE GARANTIE

Außenmaße B x T x H mm	600 x 400 x 250
Innenmaße B x T x H mm	550 x 350 x 220
Nutzmaß Innenraum B x T x H mm	390 x 190 x 100
Volumen l	42
Gewicht kg	11,5
max. Bruttomasse Gefahrgutzulassung kg	65
Art.-Nr.	E 642 2281 B
Euro	1.153,-



Aluminium-Transportbox für Lithium-Batterien

- Hochwertiger Spezialbehälter aus Aluminium
- Zulassung für den Transport kritisch defekter Lithium Batterien mit Nennenergie bis 814 Wh, gemäß P911, SV 376 und Festlegung der BAM (Bitte entsprechend anfordern)
- Für die Aufbewahrung und den Transport von Prototypen (ADR P910), defekten oder beschädigten Lithium Batterien gemäß ADR SV 376 und Verpackungsvorschrift P908
- Zwei Verschlüsse, je ein Griff an der Vorder- und Rückseite
- Mit feuerfestem Polster- und Aufsaugmaterial aus texturierten Glasfasern
- Staubfreie Innenausstattung
- Nach UN-Bestimmungen als Gefahrgutverpackung geprüft und zugelassen, d. h. vorschriftsgemäßer öffentlicher Transport möglich
- Brandtest erfolgreich bestanden: kein Übergreifen der Flammen auf die benachbarten Akkus
- Temperatur an der Behälteroberfläche bleibt unter 100 °C

Hinweis: Produkte mit Zulassung nach GGV können nicht zurückgenommen werden



TOP PREIS 599,-
E 640 9061 B



10 JAHRE GARANTIE



Außenmaße B x T x H mm	600 x 600 x 250
Innenmaße B x T x H mm	550 x 550 x 220
Nutzmaß pro Fach B x T x H mm	150 x 500 x 180
Volumen l	67
Gewicht kg	11,5
max. Bruttomasse Gefahrgutzulassung kg	65
Art.-Nr.	E 640 9061 B
Euro	599,-





Aluminium-Allzweckboxen

- Für den universellen Einsatz und einen sicheren Transport
- Aus hochfester Leichtmetall-Legierung
- Staub- und Spritzwasserschutz
- Deckel mit Edelstahlscharnieren und umlaufender Dichtung
- Klappverschlüsse mit Schloss inkl. 2 Schlüsseln
- Federfallgriffe mit grifffester Kunststoffummantelung
- Ausführung ¹ und ² mit Ecksicken, 2 Klappverschlüssen und Koffer-Tragegriff
- Ausführung ³, ⁴ und ⁵ mit Ecksicken und kunststoffummanteltem Leichtmetall-Federfallgriff an beiden Stirnseiten



10 JAHRE GARANTIE

TOP PREIS 219,-
E 492 793 B



Ausführung	¹	²	³	⁴	⁵
Volumen l	24	42	60	81	135
Außenmaße B x T x H mm	500 x 340 x 200	600 x 400 x 240	600 x 400 x 330	800 x 400 x 330	900 x 500 x 370
Innenmaße B x T x H mm	450 x 290 x 180	550 x 350 x 220	550 x 350 x 310	750 x 350 x 310	850 x 450 x 350
Gewicht kg	3,1	4,0	4,5	5,5	6,9
Art.-Nr.	E 812 123 B	E 492 790 B	E 492 793 B	E 492 791 B	E 492 792 B
Euro	175,-	186,-	219,-	341,-	440,-
Schaumauskleidung zum Selbsteinbau	-	E 604 1030 B	E 604 1031 B	E 604 1032 B	-
Euro	-	70,-	87,-	116,-	-
Montage der Schaumauskleidung	-	E 604 1034 B	E 604 1034 B	E 604 1035 B	-
Euro/Mehrpreis	-	33,50	33,50	43,-	-

Zubehör

Ausführung	Passend zu Alu-Kiste	Art.-Nr.	Euro
Attache-Einsatz	2-5	E 827 585 B	36,50
Schaumstoff-Trennwandset	2-3	E 827 586 B	106,-
Alu-Trennwandset	2	E 492 810 B	26,-
Alu-Trennwandset	3-4	E 492 811 B	35,50
Alu-Trennwandset	5	E 492 812 B	39,50
Werkzeugtasche	2-5	E 827 587 B	61,-
Kleinteilekasten	2-5	E 827 588 B	47,-
Untersetzwagen	2-3	E 827 589 B	221,-
1 Satz mit 2 Clip-Bockrollen	2-5	E 827 565 B	93,-
1 Satz mit 2 Clip-Lenkrollen inkl. Radfeststellern	2-5	E 827 566 B	114,-



Attache-Einsatz
430 x 290 mm



Schaumstoff-Trennwandset
550 x 350 x 190 mm



Alu-Trennwandset
best. aus 1 Trennwand
+ 2 Rasterleisten



Kleinteilekasten
430 x 330 x 60 mm



Anbautrolley

- Abnehmbarer, leichter Anbautrolley aus Aluminiumprofilen und frostbeständigen Kunststoffbeschlägen (-20 °C)
- Ausziehbarer, arretierbarer Griff • Leichtlaufendes Fahrwerk mit 26 cm Spurweite und 2 Rollen, Ø 56 mm
- Traglast bis 30 kg • Optimal für Kisten mit einer Außenlänge von 500-800 mm

Art.-Nr. **E 827 591 B** Euro **70,-**



Untersetzwagen
2 Lenk-, 2 Bockrollen aus Gummi,
Ø 125 mm



Werkzeugtasche
435 x 260 mm



Bei Bestellung von Zubehör ohne Hauptartikel können zusätzliche Versandkosten entstehen.



TOP PREIS 345,-
E 492 854 B



10 JAHRE GARANTIE

Aluminium-Euroboxen

- Aus Aluminium, Blechstärke 1 mm • Platzsparend stapelbar • Die beste Lösung zum Verpacken, Lagern und Transportieren • Staub- und Spritzwasserschutz • Deckel mit Edelstahlcharnieren, umlaufender Dichtung und zwei Haltegurten • Stabile Klappverschlüsse, 54 mm breit • Federfallgriffe für Belastungen bis 50 kg • Sicherung durch Plomben, Vorhängeschloss und Schlosseinbau • Rutschsichere Stapeldecken aus schlagzähem Kunststoff • Abschließbare Ausführung auf Anfrage



Ausführung	1	2	3	4	5
Volumen l	27	42	60	73	81
Außenmaße B x T x H mm	400 x 300 x 340	600 x 400 x 250	600 x 400 x 340	600 x 400 x 410	800 x 400 x 340
Innenmaße B x T x H mm	350 x 250 x 310	550 x 350 x 220	550 x 350 x 310	550 x 350 x 380	750 x 350 x 310
Gewicht kg	3,0	4,7	4,9	5,2	6,1
Art.-Nr.	E 492 850 B	E 492 851 B	E 492 852 B	E 492 853 B	E 827 590 B
Euro	194,-	240,-	261,-	266,-	355,-
Schaumauskleidung zum Selbststeinbau	E 604 1036 B	E 604 1030 B	E 604 1031 B	E 604 1037 B	E 604 1032 B
Euro	64,-	70,-	87,-	93,-	116,-
Montage der Schaumauskleidung	E 604 1033 B	E 604 1034 B	E 604 1034 B	E 604 1035 B	E 604 1035 B
Euro/Mehrpreis	27,-	33,50	33,50	43,-	43,-



Attache-Einsatz
430 x 290 mm

Ausführung	6	7	8	9
Volumen l	157	239	414	63
Außenmaße B x T x H mm	800 x 600 x 410	800 x 600 x 610	1200 x 800 x 510	1200 x 300 x 250
Innenmaße B x T x H mm	750 x 550 x 380	750 x 550 x 580	1150 x 750 x 480	1150 x 250 x 220
Gewicht kg	7,5	8,9	13	6,3
Art.-Nr.	E 492 854 B	E 492 855 B	E 827 575 B	E 827 576 B
Euro	345,-	453,-	693,-	408,-
Schaumauskleidung zum Selbststeinbau	E 604 1039 B	E 604 1040 B	E 604 1042 B	E 604 1041 B
Euro	155,-	204,-	228,-	117,-
Montage der Schaumauskleidung	E 604 1035 B	E 604 1035 B	E 604 1035 B	E 604 1035 B
Euro/Mehrpreis	43,-	43,-	43,-	43,-



Schaumstoff-Trennwandset
550 x 350 x 190 mm



Alu-Trennwandset
best. aus 1 Trennwand
+ 2 Rasterleisten

Zubehör

Ausführung	Passend zu Alu-Kiste	Art.-Nr.	Euro
Attache-Einsatz	2-8	E 827 585 B	36,50
Schaumstoff-Trennwandset	2-4	E 827 586 B	106,-
Alu-Trennwandset	2	E 492 810 B	26,-
Alu-Trennwandset	3-5	E 492 811 B	35,50
Werkzeugtasche	2-8	E 827 587 B	61,-
Kleinteilekasten	2-5	E 827 588 B	47,-
Untersetzwagen	2-4	E 827 589 B	221,-
1 Satz mit 2 Clip-Bockrollen	2-8	E 827 565 B	93,-
1 Satz mit 2 Clip-Lenkrollen inkl. Radfeststellern	2-8	E 827 566 B	114,-



Werkzeugtasche
435 x 260 mm



Kleinteilekasten
430 x 330 x 60 mm



Untersetzwagen
2 Lenk-, 2 Bockrollen aus Gummi, Ø 125 mm



Aluminium-Transportkisten

- Aus Aluminium, 1 mm Blechstärke (ab 750 x 550 mm Grundmaß sogar 1,5 mm)
- Stapelbare Transportkisten mit vollverschweißtem Rand-, Deckel- und Bodenprofil
- Umlaufende Sicken und Ecksicken für zusätzliche Formstabilität
- Federfallgriffe mit einer Eingriffbreite bis ca. 105 mm
- Deckel mit durchgängigem Edelstahlscharnier, zwei Gurtbändern und geschäumter Dichtung für Staub- und Spritzwasserschutz
- Klappverschlüsse, 54 mm breit, mit Schlossvorbereitung
- Transportkisten strahlwassergeschützt (IP 65) oder für gefährliche Güter auf Anfrage lieferbar



**TOP
SELLER**



1 Nur ein Griff am Kistendeckel, 1 Klappverschluss

2 Ein zusätzlicher Griff an der Kistenvorderseite



10 JAHRE GARANTIE



5

6

7

8 Deckel und Boden mit je 2 Rutschleisten aus Aluminiumprofil, 3 Klappverschlüssen an der Vorderseite, 2 Fallgriffen je Stirnseite

Ausführung	1	2	3	4	5	6	7	8
Volumen l	27	42	60	73	115	157	239	414
Außenmaße B x T x H mm	400 x 300 x 340	600 x 400 x 250	600 x 400 x 340	600 x 400 x 410	600 x 600 x 410	800 x 600 x 410	800 x 600 x 610	1200 x 800 x 510
Innenmaße B x T x H mm	350 x 250 x 310	550 x 350 x 220	550 x 350 x 310	550 x 350 x 380	550 x 550 x 380	750 x 550 x 380	750 x 550 x 580	1150 x 750 x 480
Gewicht kg	3,1	4,8	5,0	5,3	6,6	10,0	12,0	20,0
Art.-Nr.	E 820 526 B	E 820 527 B	E 820 528 B	E 820 529 B	E 820 534 B	E 820 535 B	E 820 536 B	E 820 537 B
Euro	261,-	314,-	341,-	346,-	475,-	520,-	600,-	921,-
Schaumauskleidung zum Selbsteinbau	E 604 1036 B	E 604 1030 B	E 604 1031 B	E 604 1037 B	E 604 1038 B	E 604 1039 B	E 604 1040 B	E 604 1042 B
Euro	64,-	70,-	87,-	93,-	117,-	155,-	204,-	228,-
Montage der Schaumauskleidung	E 604 1033 B	E 604 1034 B	E 604 1034 B	E 604 1035 B	E 604 1035 B	E 604 1035 B	E 604 1035 B	E 604 1035 B
Euro/Mehrpreis	27,-	33,50	33,50	43,-	43,-	43,-	43,-	43,-



Attache-Einsatz
430 x 290 mm



Schaumstoff-Trennwandset
550 x 350 x 190 mm



Alu-Trennwandset
best. aus 1 Trennwand
+ 2 Rasterleisten



Werkzeugtasche
435 x 260 mm



Untersetzwagen
2 Lenk-, 2 Bockrollen aus
Gummi, Ø 125 mm

Zubehör

Ausführung	Passend zu Alu-Kiste	Art.-Nr.	Euro
Attache-Einsatz	2-8	E 827 585 B	36,50
Schaumstoff-Trennwandset	2-4	E 827 586 B	106,-
Alu-Trennwandsystem	2	E 492 810 B	26,-
Alu-Trennwandsystem	3-4	E 492 811 B	35,50
Werkzeugtasche	2-8	E 827 587 B	61,-

Ausführung	Passend zu Alu-Kiste	Art.-Nr.	Euro
Untersetzwagen	2-4	E 827 589 B	221,-
Clip-Bockrollensatz (2 Stück)	2-8	E 827 565 B	93,-
Clip-Lenkrollensatz (2 Stück)	2-8	E 827 566 B	114,-
Anbautrolley	2-7	E 827 591 B	70,-
GGVS-Prüfung (Aufpreis)		E 820 538 B	60,-



Bei Bestellung von Zubehör ohne Hauptartikel können zusätzliche Versandkosten entstehen.

Aluminium-Riffelblechboxen

• Aus legiertem 3 mm Aluminium-Riffelblech mit rundum geschweißten Nähten • Ideal für die Lagerung und den Transport von sensiblen und hochwertigen Gütern • Boxen bis Volumen 234 Liter mit Fangbändern im Deckel, ab Volumen 250 Liter mit Gasdruckdämpfer für einfaches Öffnen und Offenhalten des Deckels • Selbsteinklappende Sicherheits-Tragegriffe und massive Edelstahl-Exzenterverschlüsse mit Ösen für Vorhängeschösser • Staub- und spritzwassergeschützt • Sockel mit Innengewinde M 10 zur Rädersatz-Montage • Aluminium-Box Vol. 883 l mit abgeschrägten Deckel • Optionales Werkzeugablage-Set bestehend aus 2 Grundplatten, 1 Trennplatte und Befestigungsmaterial



Sockel



Gasdruckfeder



Optionaler Einhängkorb



Volumen 883 Liter mit 2 seitlichen Türen und abgeschrägten Deckel



Ideal für Pritschenfahrzeuge!

Volumen l	37	70	120	234	250
Außenmaße B x T x H mm	622 x 275 x 270	522 x 375 x 420	622 x 425 x 520	772 x 525 x 645	1022 x 525 x 520
Innenmaße B x T x H mm	600 x 250 x 250	500 x 350 x 400	600 x 400 x 500	750 x 500 x 625	1000 x 500 x 500
Gewicht kg	6,7	8,6	11,7	17,6	19,3
Art.-Nr.	E 601 1041 B	E 601 1042 B	E 601 1043 B	E 601 1044 B	E 409 635 B
Euro	183,-	216,-	249,-	372,-	453,-
Zubehör				Art.-Nr.	Euro/Satz
Rädersatz, 4 Kunststoffräder, Durchm. 100 mm				E 409 639 B	62,-

Volumen l	312	375	470	883
Außenmaße B x T x H mm	1272 x 525 x 520	1522 x 525 x 520	1896 x 525 x 520	1700 x 700 x 750/850
Innenmaße B x T x H mm	1250 x 500 x 500	1500 x 500 x 500	1874 x 500 x 500	1678 x 675 x 730/830
Gewicht kg	22,7	26,7	32,0	47,4
Art.-Nr.	E 409 636 B	E 409 637 B	E 409 638 B	E 601 9626 B
Euro	530,-	651,-	681,-	912,-
Zubehör			Art.-Nr.	Euro/Satz
Rädersatz, 4 Kunststoffräder, Durchm. 100 mm			E 409 639 B	62,-
Werkzeugablage-Set für Alu-Box mit Volumen 883 l			E 601 7376 B	77,-
Einhängkorb für Alu-Boxen mit Volumen 250-470 l			E 640 8502 B	73,-



Materialboxen

- Behälter in grau/orange aus hochwertigem Polyethylen zum sicheren Transport und Aufbewahren von Werkzeugen und Kleinteilen
- Stapelbar, mit Arretierungsnocken
- Mit integrierten Handgriffen und Deckelanschlag
- Durch eine umlaufende integrierte Dichtung absolut spritzwasserdicht

Volumen bis 400 Liter

- Mit Staplertaschen (außer bei Volumen 150 l)
- Mit 2 Exzenterverschlüssen
- Mit integrierter Etikettentasche bei den Ausführung Vol. 150 l und 400 l
- Materialbox E 198 2343 als kranbare Ausführung

B x T x H mm	Volumen l	Gewicht kg	Art.-Nr.	Euro
800 x 600 x 530	150	14	E 198 2340 B	276,-
1200 x 600 x 540	250	18	E 198 2342 B	349,-
1200 x 600 x 540	250	33	E 198 2343 B	604,-
1200 x 790 x 750	400	30	E 198 2344 B	542,-



Vol. 250 Liter



Zubehör

Ausführung	B x T x H mm	passend zu Materialbox	Art.-Nr.	Euro
PE-Einlegeschale, lang	730 x 150 x 60	Vol. 150 l	E 198 2349 B	58,50
	1130 x 150 x 60	Vol. 250 l + 400 l	E 822 857 B	75,-
PE-Einlegeschale, stapelbar	430 x 280 x 190	Vol. 150 l + 250 l	E 198 2351 B	66,50
	540 x 370	Vol. 150 l	E 198 2354 B	61,50
PE-Trennwand	540 x 380	Vol. 250 l	E 822 858 B	52,-
	730 x 400	Vol. 400 l	E 198 2355 B	59,-
Schaumstoffeinlage	660 x 480 x 400	Vol. 150 l	E 198 2350 B	158,-
Pritschenbefestigung	-	Vol. 150 l + 250 l	E 198 2356 B	105,-
	-	Vol. 400 l	E 198 2357 B	91,50
Vorhängeschloss, verzinkt	-	alle	E 822 838 B	47,50



Volumen 750 Liter

- Wahlweise mit oder ohne Seitentür
- Ideale Länge, auch für Schaufeln
- Optimale Maße für Pritschenfahrzeuge
- Mit Staplertaschen
- 3 Exzenterverschlüsse

Ausführung	B x T x H mm	Volumen l	Gewicht kg	Art.-Nr.	Euro
Kranbar ohne Seitentür	1700 x 860 x 800	750	75	E 198 2347 B	1.366,-
Kranbar mit Seitentür	1700 x 860 x 800	750	76	E 198 2348 B	1.547,-

Zubehör

Ausführung	B x T x H mm	Art.-Nr.	Euro
Einlegeschale, lang	1600 x 150 x 60	E 829 844 B	86,50
PE-Trennwand	760 x 600	E 829 845 B	71,-
Metall-Einlegeschale	670 x 740 x 170	E 198 2352 B	287,-
Pritschenbefestigung	-	E 829 846 B	121,-



Kranbar mit Seitentür

Leuchtstoffröhren-Sammelbox

- Wahlweise mit oder ohne Seitentür
- Zum Transport und Aufbewahren von Leuchtstoffröhren bis zu einer Länge von 155 cm
- Stapelbar, mit Arretierungsnocken
- Mit Staplertaschen und integrierten Handgriffen
- Deckelanschlag
- 3 Exzenterverschlüsse
- Durch eine umlaufende integrierte Dichtung absolut spritzwasserdicht

Ausführung	B x T x H mm	Volumen l	Gewicht kg	Art.-Nr.	Euro
Ohne Seitentür	1700 x 840 x 800	750	42	E 198 2345 B	727,-
Mit Seitentür	1700 x 840 x 800	750	43	E 198 2346 B	920,-

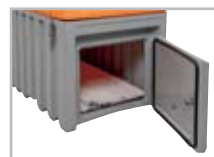

Materialbox-Trolley

- Mit Räder Ø 100 mm und Klappbügel für den mobilen Einsatz direkt vor Ort

B x T x H mm	Volumen l	Gewicht kg	Art.-Nr.	Euro
800 x 600 x 530	150	15	E 198 2341 B	345,-



Aluminium-Allzweckboxen

- Zum sicheren Stapeln und Befördern im Materialfluss
- Abgestimmt auf Palettenmaße nach DIN 15141
- Für Rollenbahnen und Förderbänder geeignet
- Stabiles Rand- und Bodenprofil
- Schalenriffe an den Stirnseiten
- Sicken und Endsicken bei Behältern mit 55 l, 117 l, 155 l Volumen



10 JAHRE GARANTIE

Ausführung	1	2	3	4	5
Volumen l	37	55	77	117	155
Außenmaße B x T x H mm	380 x 580 x 225	380 x 580 x 325	580 x 760 x 225	580 x 760 x 325	580 x 760 x 425
Innenmaße B x T x H mm	340 x 540 x 200	340 x 540 x 300	540 x 720 x 200	540 x 720 x 300	540 x 720 x 400
Gewicht kg	2,5	3,0	4,2	4,6	5,3
Art.-Nr.	E 835 050 B	E 835 051 B	E 835 052 B	E 835 053 B	E 835 054 B
Euro	146,-	155,-	190,-	214,-	229,-
Zubehör					
Mehrpreis für 1 Satz Clip-Bockrollen (2 Stück)				E 827 565 B	93,-
Mehrpreis für 1 Satz Clip-Lenkrollen mit Radfeststeller (2 Stück)				E 827 566 B	114,-

Mobile Aluminium-Transportkisten

- Optimale Mobilität durch integrierte Rollen mit einem Durchmesser 50 mm
- Hohe Belastbarkeit bei geringem Eigengewicht
- Sichere Stapelbarkeit durch integrierte Stapelsegmente und Stapelecken
- Standardmäßig mit herausnehmbarer Bodenschäumeinlage (abriebfester PE-Schaum)
- Ausführung [1]-[5] mit Ziehgriff, Ausführung [6] mit zweitem Federfallgriff
- **Optionales Zubehör:** Innentasche mit Querteilern und Tragegriffen
- Würfelschaum als vorgestanzte Weichschaumeinlage aus offenzelligem PU-Schaum, Formanpassung ohne Werkzeug möglich
- Rollen-Set mit Vollgummibereifung und Kunststofffelge, Erhöhung der Bodenfreiheit auf 50 mm
- Offroad-Radset für schweres Gelände, Luftbereifung Durchmesser 220 mm, Erhöhung der Bodenfreiheit auf 65 mm
- Deckeltaschen aus schwarzem Nylongewebe zum Selbsteinbau



Große Deckeltasche und Innentasche



Würfelschaum



Offroad-Radset, Ø 220 mm



Rollen-Set, Ø 125 mm



10 JAHRE GARANTIE



Ausführung	1	2	3	4	5	6
Volumen l	28	60	90	105	195	120
Außenmaße B x T x H mm	550 x 400 x 233	600 x 400 x 385	800 x 400 x 455	800 x 500 x 385	800 x 685 x 485	960 x 400 x 455
Innenmaße B x T x H mm	516 x 350 x 159	550 x 350 x 310	750 x 350 x 380	750 x 450 x 310	750 x 635 x 410	910 x 350 x 380
Maximales Gesamtgewicht kg	25	25	35	35	35	50
Gewicht kg	6,3	7,3	9,0	9,5	12,0	9,5
Art.-Nr.	E 198 5474 B	E 198 5475 B	E 198 5476 B	E 198 5477 B	E 198 5478 B	E 198 5479 B
Euro	442,-	462,-	587,-	640,-	721,-	609,-
Zubehör						
Innentasche mit Teiler	E 198 5482 B	E 198 5483 B	E 198 5484 B	E 198 5485 B	E 198 5486 B	E 198 5487 B
Euro	74,-	87,-	101,-	98,-	114,-	106,-
Würfelschaum	E 198 5488 B	E 198 5489 B	E 198 5490 B	E 198 5491 B	E 198 5492 B	E 198 5493 B
Euro	87,-	102,-	155,-	161,-	228,-	161,-
Rollen-Set, Ø 125 mm	E 198 5494 B	E 198 5494 B	E 198 5494 B	E 198 5494 B	E 198 5494 B	E 198 5494 B
Euro/Set	84,-	84,-	84,-	84,-	84,-	84,-
Offroad-Radset, Ø 220 mm	-	E 409 852 B	E 409 852 B	E 198 5495 B	E 198 5496 B	E 409 852 B
Euro/Set	-	213,-	213,-	208,-	208,-	213,-
Deckeltasche, klein, 260 x 150 x 40 mm	E 198 5481 B	E 198 5481 B	E 198 5481 B	E 198 5481 B	E 198 5481 B	E 198 5481 B
Euro	60,-	60,-	60,-	60,-	60,-	60,-
Deckeltasche, groß, 420 x 260 x 40 mm	-	E 198 5480 B	E 198 5480 B	E 198 5480 B	E 198 5480 B	E 198 5480 B
Euro	-	83,-	83,-	83,-	83,-	83,-



Kunststoff-Paletten

Langlebig - Mehrfach verwendbar - Feuchtigkeitsresistent

Oberdeck durchbrochen

• Displaypalette • Material PE-RE (Polyethylen-Recycling) • Platzsparend, im Leertransport ineinander stapelbar • Einfach zu transportieren, 2-seitig unterfahrbar • Temperaturbereich von -30 °C bis +70 °C



Displaypaletten - Klein, praktisch, leicht in der Handhabung



Ausführung	B x T x H mm	Gewicht kg	Traglast statisch kg	Traglast dynamisch kg	Anzahl Füße Stück	Farbe	Mindestabnahme Stück	Art.-Nr.	Euro
Ohne Rand	400 x 600 x 150	2,2	500	200	4	schwarz	5	E 821 133 B	16,-
	600 x 800 x 155	5,5	1000	600	6	schwarz	2	E 821 134 B	40,50
	800 x 1200 x 155	5,2	2500	1000	9	schwarz	1	E 647 1746 B	50,-
Mit Rand	600 x 800 x 155	5,5	1000	600	6	schwarz	2	E 821 139 B	43,-
	800 x 1200 x 155	5,2	2500	1000	9	schwarz	1	E 647 1747 B	50,-

Oberdeck geschlossen

• Material PE-RE (Polyethylen-Recycling) • Temperaturbereich von -30 °C bis +70 °C

Traglasten - 9 Füße:

statisch 5000 kg
dynamisch 1500 kg

Traglasten - 3 Kufen:

statisch 6000 kg
dynamisch 2500 kg
im Regal 500 kg
(bei gleichmäßiger Flächenlast)

**TOP
SELLER**

Die Starken - für schwere Lasten



Ausführung	B x T x H mm	Gewicht kg	Traglast statisch kg	Traglast dynamisch kg	Farbe	Art.-Nr.	Euro je Stück	Euro ab 5 Stück	Euro ab 10 Stück
Mit 9 Füßen									
Ohne Rand	1200 x 800 x 140	19,0	5000	1500	grau	E 869 975 B	109,-	77,-	69,-
	1200 x 800 x 140	19,0	5000	1500	schwarz	E 869 976 B	109,-	77,-	69,-
Mit Rand	1200 x 800 x 140	19,0	5000	1500	grau	E 869 977 B	109,-	77,-	69,-
	1200 x 800 x 140	19,0	5000	1500	schwarz	E 869 978 B	109,-	77,-	69,-
Mit 3 Kufen									
Ohne Rand	1200 x 800 x 155	25,0	6000	2500	grau	E 869 971 B	123,-	90,-	82,-
	1200 x 800 x 155	25,0	6000	2500	schwarz	E 869 972 B	123,-	90,-	82,-
Mit Rand	1200 x 800 x 155	25,0	6000	2500	grau	E 869 973 B	123,-	90,-	82,-
	1200 x 800 x 155	25,0	6000	2500	schwarz	E 869 974 B	123,-	90,-	82,-



Bei Bestellung von Zubehör ohne Hauptartikel können zusätzliche Versandkosten entstehen.

Kunststoff-Paletten

Langlebig - Mehrfach verwendbar - Feuchtigkeitresistent

Geschlossenes Oberdeck und geripptes Unterdeck

- Hergestellt aus einem Stück ohne Schrauben und Schweißnähte aus hochwertigem Recycling-Polyethylen
- Geringes Eigengewicht für einfaches Handling für Mitarbeiter
- Mit innen und außen abgeschrägten Kufen • Temperaturbeständig von -30 °C bis +60 °C

Traglasten - ohne Eisenverstärkung

statisch 7500 kg
dynamisch 2500 kg
im Regal 600 kg

Traglasten - mit Eisenverstärkung

statisch 7500 kg
dynamisch 2500 kg
im Regal 1000 kg

(bei gleichmäßiger Flächenlast)



Ausführung	B x T x H	Traglast statisch	Traglast dynamisch	Gewicht	Farbe	Art.-Nr.	Euro je Stück	Euro ab 5 Stück	Euro ab 10 Stück
	mm	kg	kg	kg					
Ohne Eisenverstärkung									
ohne Rand	800 x 1200 x 155	7500	2500	14	grau	E 198 5497 B	103,-	71,-	63,-
	800 x 1200 x 155	7500	2500	14	schwarz	E 198 5499 B	103,-	71,-	63,-
mit Rand	800 x 1200 x 165	7500	2500	14	grau	E 198 5498 B	103,-	71,-	63,-
	800 x 1200 x 165	7500	2500	14	schwarz	E 198 5500 B	103,-	71,-	63,-
Mit Eisenverstärkung									
ohne Rand	800 x 1200 x 155	7500	2500	15	grau	E 198 5501 B	117,-	85,-	77,-
	800 x 1200 x 155	7500	2500	15	schwarz	E 198 5503 B	119,-	85,-	77,-
mit Rand	800 x 1200 x 165	7500	2500	15	grau	E 198 5502 B	117,-	85,-	77,-
	800 x 1200 x 165	7500	2500	15	schwarz	E 198 5504 B	119,-	85,-	77,-

Das Leichtgewicht!

Nahezu geschlossenes Oberdeck

- Material PE-RE (Polyethylen-Recycling) • Temperaturbereich von -30 °C bis +70 °C

Traglasten - 9 Füße:

statisch 4000 kg
dynamisch 1200 kg

Traglasten - 3 Kufen:

statisch 4000 kg
dynamisch 1200 kg
im Regal 400 kg

(bei gleichmäßiger Flächenlast)



Ausführung	B x T x H	Gewicht	Traglast statisch	Traglast dynamisch	Farbe	Art.-Nr.	Euro je Stück	Euro ab 5 Stück	Euro ab 10 Stück
	mm	kg	kg	kg					
Mit 9 Füßen									
Ohne Rand	800 x 1200 x 145	14,0	4000	1200	schwarz	E 821 039 B	79,-	50,-	43,-
	1000 x 1200 x 145	16,5	4000	1200	schwarz	E 821 041 B	115,-	57,-	49,-
Mit 3 Kufen									
Ohne Rand	800 x 1200 x 160	17,0	4000	1200	schwarz	E 821 040 B	106,-	76,-	68,-
	1000 x 1200 x 160	19,5	4000	1200	schwarz	E 821 042 B	133,-	81,-	75,-

Ober- und Unterdeck geschlossen

- Oberdeck mit Anti-Rutsch-Effekt • Material PE-RE (Polyethylen-Recycling)
- Eisenverstärkt • Temperaturbereich von -30 °C bis +70 °C

Traglasten:

statisch 7500 kg
dynamisch 2500 kg
im Regal 1250 kg

(bei gleichmäßiger Flächenlast)

Schwerlast-Palette mit ANTI-RUTSCH-EFFEKT



Ausführung	B x T x H	Gewicht	Traglast statisch	Traglast dynamisch	Farbe	Art.-Nr.	Euro je Stück	Euro ab 5 Stück	Euro ab 10 Stück
	mm	kg	kg	kg					
Ohne Rand	800 x 1200 x 150	29,0	7500	2500	grau	E 821 129 B	155,-	-	116,-
	1000 x 1200 x 150	35,0	7500	2500	grau	E 821 009 B	196,-	145,-	138,-
Mit Rand	800 x 1200 x 155	29,0	7500	2500	grau	E 821 132 B	155,-	-	116,-
	1000 x 1200 x 155	35,0	7500	2500	grau	E 821 008 B	196,-	145,-	138,-



Kunststoff-Spezial-Paletten

- Für die Umwelt aus PR-Regenerat (100 % recyclebar) • Für die Hygiene aus HDPE (lebensmittelgeeignet)



PR-Regenerat

Oberdeck durchbrochen

- 100 % recyclebar • Kostengünstig hergestellt aus zurückgewonnenem Hochdruck-Polyethylen
- Entsprechen der Palettennorm DIN 15141 • Kompatibel zu allen gängigen Handling- und Fördersystemen
- Für Hochregallager und automatisierte Prozesse geeignet • Temperaturbereich von -40 °C bis +70 °C

Traglasten:

statisch: 4000 kg
dynamisch: 1000 kg
(bei gleichmäßig verteilter Last)

E 834 343



Ausführung	B x T x H mm	Traglast statisch kg	Traglast dynamisch kg	Anzahl Kufen Stück	Gewicht kg	Farbe	Art.-Nr.	Euro		
								je Stück	ab 10 Stück	Euro
Ohne Rand	1200 x 800 x 145	4000	1000	3	16	schwarz	E 834 342 B	77,-	58,-	
	1200 x 1000 x 145	4000	1000	3	19	schwarz	E 834 343 B	95,-	70,-	

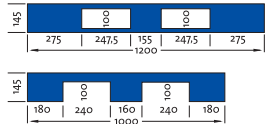

HDPE - grau

Oberdeck durchbrochen

- Lebensmittelgeeignet • EURO-Hygienepalette • Geruchs- und geschmacksneutral
- Kompatibel zu allen genormten Kastensystemen • Für automatische Transportsysteme geeignet
- Gleichmäßiges Tara-Gewicht • Transportsicherheit durch 4-seitige Anti-Rutsch-Kante
- Geschlossenes, wasserdichtes Kufensystem • Temperaturbereich von -30 °C bis +60 °C

Traglasten:

statisch: 2000/5000 kg
dynamisch: 500-1250 kg
im Regal: E 813 001 1000 kg,
E 813 003 850 kg
(bei gleichmäßig verteilter Last)

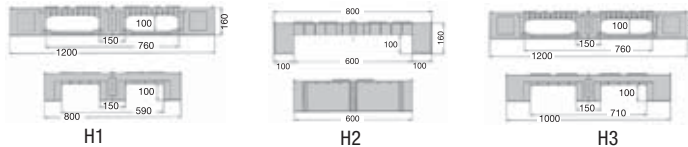

Ausführung	B x T x H mm	Traglast statisch kg	Traglast dynamisch kg	Anzahl Kufen Stück	Gewicht kg	Farbe	Art.-Nr.	Euro		
								je Stück	ab 5 Stück	ab 10 Stück
H1 mit Rand	1200 x 800 x 160	5000	1250	3	18	grau	E 813 001 B	119,-	91,-	88,-
H2 mit Rand	800 x 600 x 160	2000	500	2	9	grau	E 813 002 B	92,-	65,-	61,-
H3 mit Rand	1200 x 1000 x 160	5000	1250	3	22	grau	E 813 003 B	163,-	128,-	119,-

H1 Palette flächendeckend tauschfähig mit GS 1 Stempel

HDPE - grau

Oberdeck teilweise durchbrochen

- Kompatibel zu allen gängigen Handling- und Fördersystemen • Für Hochregallager und automatisierte Prozesse geeignet • Temperaturbereich von -30 °C bis +40 °C, kurzzeitig bis +90 °C

Traglasten:

statisch: 5000 kg
dynamisch: 1000 kg
im Regal: 400 kg
(bei gleichmäßig verteilter Last)

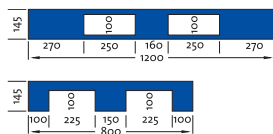

Ausführung	B x T x H mm	Traglast statisch kg	Traglast dynamisch kg	Anzahl Kufen Stück	Gewicht kg	Farbe	Art.-Nr.	Euro		
								je Stück	ab 5 Stück	ab 10 Stück
mit Rand (7 mm)	1200 x 800 x 146	5000	1000	3 Kufen	12,5	grau	E 604 2241 B	116,-	110,-	107,-

HDPE

Oberdeck durchbrochen

- Lebensmittelgeeignet • Entsprechen der Palettennorm DIN 15141 • Kompatibel zu allen gängigen Handling und Fördersystemen
- Für Hochregallager und automatisierte Prozesse geeignet • Temperaturbereich von -40 °C bis +70 °C • Palette B x T x H 1200 x 800 x 160 mm, Oberdeck mit Anti-Rutsch-Effekt und Palette B x T x H 800 x 600 x 160 mm, Oberdeck ohne Anti-Rutsch-Effekt

Traglasten:

statisch: 2000/7500 kg
dynamisch: 500/1500 kg
im Regal: E 834 345 1: 1750 kg
(bei gleichmäßig verteilter Last)

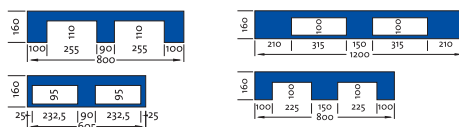

Ausführung	B x T x H mm	Traglast statisch kg	Traglast dynamisch kg	Anzahl Kufen Stück	Gewicht kg	Farbe	Art.-Nr.	Euro		
								je Stück	ab 5 Stück	ab 10 Stück
Mit Rand	800 x 600 x 160	2000	500	3	7,5	grau	E 834 346 B	77,-	74,-	70,-
Ohne Rand	1200 x 800 x 160	7500	1500	3	21,5	graublau	E 834 345 B	164,-	148,-	139,-



Bei Bestellung von Zubehör ohne Hauptartikel können zusätzliche Versandkosten entstehen.



1.6 1 Lager > 1.6 Paletten und Palettenboxen Kunststoff- und Aluminium-Paletten

Anti-Rutsch-Paletten

• Aus PE-RE • Rundum geschlossen, dadurch leicht zu reinigen • Sehr robust durch feste Verschweißungen und innenliegender Eisenverstärkung • Eingeprägte Anti-Rutsch-Matte für vollflächige Anti-Rutsch-Beschichtung • Temperaturbeständigkeit: -30 °C bis +70 °C • Farbe grau

ACHTUNG: Diese Paletten mit eingepresster Matte ist nicht für den Einsatz in Verbindung mit Ölen oder anderen Trennmitteln/Weichmachern geeignet!

NEU!



B x T x H mm	Traglast statisch kg	Traglast dynamisch kg	Traglast im Regal kg	Art.-Nr.	Euro je Stück	Euro je 5 Stück	Euro je 10 Stück
800 x 1200 x 150	7500	2500	1250	E 647 1740 B	185,-	138,-	132,-
1000 x 1200 x 150	7500	2500	1250	E 647 1741 B	209,-	159,-	153,-

Multifunktionspaletten

• Aus PE-RE • Mit 3 Kufen • Oberfläche mit spezieller Kontur zum flexiblen Einstecken von Keilen zur Sicherung von Rundteilen • Temperaturbeständigkeit: -30 °C bis +70 °C • Farbe grau

NEU!



B x T x H mm	Ausführung	Traglast statisch kg	Traglast dynamisch kg	Art.-Nr.	Euro je Stück	Euro ab 5 Stück
800 x 1200 x 155	2 Längskeilen	6000	2500	E 647 1742 B	169,-	122,-
	2 Querkeilen	6000	2500	E 647 1743 B	159,-	111,-
1000 x 1200 x 140	2 Längskeilen	4000	1500	E 647 1744 B	189,-	139,-
	2 Querkeilen	4000	1500	E 647 1745 B	179,-	129,-



Aluminium-Paletten

Dicht verschweißt

Hygienisch einwandfrei, leicht zu reinigen



VORTEILE - ALUMINIUM:

- Extrem leicht
- Rostfrei
- Hitze- und Kältebeständig
- Nicht brennbar
- Antistatisch
- Reparabel



Mit 4 Füßen

B x T x H mm	Anzahl Sprossen Stück	Anzahl Füße Stück	Traglast kg	Gewicht kg	Art.-Nr.	Euro
800 x 600 x 150	3	4	600	7,4	E 829 529 B	261,-
1200 x 800 x 150	4	4	600	11,2	E 829 530 B	320,-

Mit 2 Kufen

• 2 Kufen mit Mittelstütze • Rollenbahngängig

B x T x H mm	Anzahl Sprossen Stück	Anzahl Kufen Stück	Traglast kg	Gewicht kg	Art.-Nr.	Euro
1200 x 800 x 150	5	2	1000	10,8	E 829 532 B	389,-

Mit 4 Füßen und 2 Kufen

• 4 Füße und 2 Kufen mit Mittelstütze • Rollenbahngängig

B x T x H mm	Anzahl Sprossen Stück	Anzahl Füße/ Kufen Stück	Traglast kg	Gewicht kg	Art.-Nr.	Euro
1200 x 800 x 150	6	4/2	1500	13,2	E 829 534 B	419,-

Mit 4 Füßen (extra lang)

• 4 Füße extra lang (300 mm), bestens geeignet für Hochregalläger, großer Freiraum für Gabelzinken, keine störende, durchgehende Kufe • Rollenbahngängig

B x T x H mm	Anzahl Sprossen Stück	Anzahl Füße Stück	Traglast kg	Gewicht kg	Art.-Nr.	Euro
1200 x 800 x 150	4	4	1000	12,3	E 829 536 B	419,-

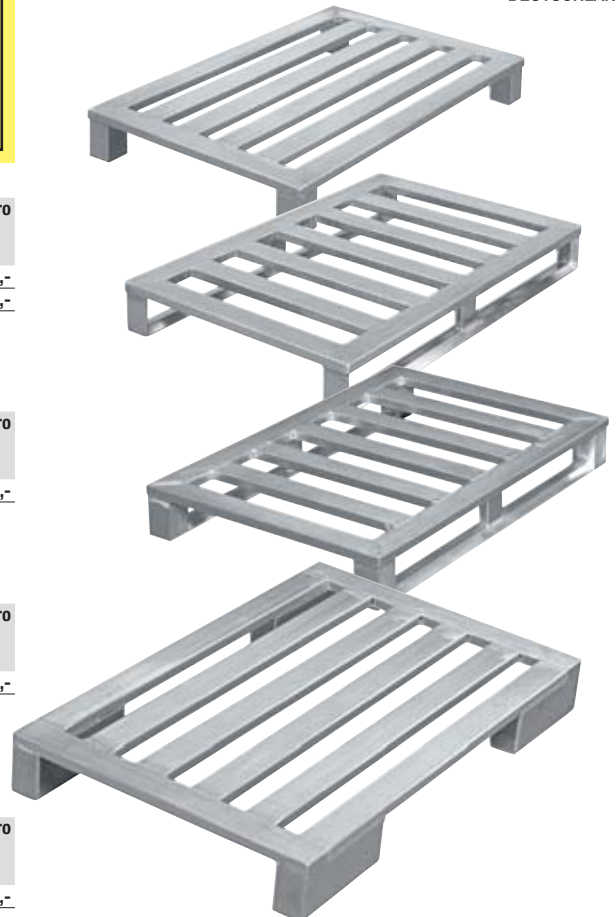

Aufsatzrahmen

- Aufsatzrahmen für Euro- und Industriepaletten • Aus ABS mit verzinkten Scharnieren
- Diagonal klappbar • Rahmenstärke 20 mm • Bei Nichtgebrauch platzsparend zusammenfaltbar • Farbe schwarz • **VE 2 Stück**

B x T x H mm	4 Scharniere		6 Scharniere	
	Art.-Nr.	Euro/VE	Art.-Nr.	Euro/VE
400 x 600 x 200	E 821 182 B	133,-	-	-
600 x 800 x 200	E 821 183 B	150,-	E 825 919 B	173,-
800 x 1200 x 200	E 821 135 B	175,-	E 821 137 B	197,-
1000 x 1200 x 200	E 821 136 B	191,-	E 821 138 B	214,-



Raumteiler für Aufsatzrahmen

- Zur Unterteilung des Aufsatzrahmens • Aus PE-RE • **VE 2 Stück**

B x T x H mm	Teilung	Art.-Nr.	Euro/VE
800 x 1200 x 200	4-fach	E 190 6418 B	62,50
800 x 1200 x 200	8-fach	E 190 6419 B	97,-



Deckel für Aufsatzrahmen

- Passende Deckel zu Aufsatzrahmen • Aus ABS-RE, mit Stapelrand und Antirutsch-Kante • **VE 2 Stück**

B x T x H mm	Art.-Nr.	Euro/VE
600 x 800 x 30	E 190 6414 B	63,-
800 x 1200 x 30	E 190 6415 B	88,-
1000 x 1200 x 45	E 190 6416 B	127,-

Deckel B x T 1000 x 1200 mm Zusätzlich mit Ausfräsungen zum Halt von Umreifungsbändern



Stapelecken für Aufsatzrahmen

- Passend für alle Paletten-Aufsatzrahmen • Aus PP • **VE 4 Stück**

Art.-Nr.	Euro/VE
E 190 6417 B	29,-



Paletten-Aufsatzrahmen aus Recycling-Kunststoff

- Für Paletten im Euromaß • Aus 100% Recyclingkunststoff ohne Fremdmaterialien • Auf Palettenmaß klappbar • Rahmenstärke 20/25 mm
- Bei Nichtgebrauch platzsparend zusammenfaltbar • Farbe schwarz • **VE 4 Stück**

Art.-Nr.	B x T x H mm	Euro/VE
E 642 4871 B	800 x 1200 x 200 mm	219,-



Bei Bestellung von Zubehör ohne Hauptartikel können zusätzliche Versandkosten entstehen.



Palettenaufsätze

- Stapelbar • Für die optimale Nutzung der Palettenoberfläche • Schnell montiert und bei Nichtgebrauch platzsparend gelagert
- Stabile Stahlkonstruktion mit senkrechten Streben aus geschweißtem Stahl für höchste Beanspruchungen
- Lackierung RAL 5012 lichtblau



Mit Sicherheitskufen

für Palettengröße mm		Stapelanzahl Stück	800 x 1200	1000 x 1200
Höhe mm	Auflast kg			
800	500	4	E 833 810 B	E 833 815 B
		Euro	155,-	161,-
1000	500	3	E 833 811 B	E 833 816 B
		Euro	168,-	173,-
1200	300	3	E 833 812 B	E 833 817 B
		Euro	181,-	186,-



! Ideal für Langgut!



Mit senkrechten, geraden Seitenstreben

für Palettengröße mm		Stapelanzahl Stück	800 x 1200	1000 x 1200
Höhe mm	Auflast kg			
800	2000/1000	4	E 833 830 B	E 833 835 B
		Euro	174,-	181,-
1000	2000/1000	4	E 833 831 B	E 833 836 B
		Euro	186,-	193,-
1200	1000/500	3	E 833 832 B	E 833 837 B
		Euro	198,-	206,-
1600	1000/500	3	E 833 833 B	E 833 838 B
		Euro	211,-	211,-

Mit V-förmigen Seitenstreben

für Palettengröße mm		Stapelanzahl Stück	800 x 1200	1000 x 1200
Höhe mm	Auflast kg			
800	2000	3	E 833 820 B	E 833 825 B
		Euro	186,-	198,-
1000	2000	3	E 833 821 B	E 833 826 B
		Euro	198,-	211,-
1200	2000	3	E 833 822 B	E 833 827 B
		Euro	211,-	218,-
1600	2000	3	E 833 823 B	E 833 828 B
		Euro	223,-	223,-



Mit Klemmvorrichtung

- Zum nachträglichen Montieren auf der bereits beladenen Palette
- Arretierung der Rahmenteile durch Klemmfunktion



**Nachträglich Schützen
- Kein Problem**



für Palettengröße mm			800 x 1200	1000 x 1200
Höhe mm	Auflast kg	Stapelanzahl Stück		
800	1500	3	E 812 852 B	E 812 856 B
		Euro	181,-	186,-
1000	1500	3	E 812 853 B	E 812 857 B
		Euro	193,-	198,-
1200	750	3	E 812 854 B	E 812 858 B
		Euro	206,-	211,-
1600	750	3	E 812 855 B	E 812 859 B
		Euro	218,-	223,-

Mit 4 festen Wänden

- Maschenweite 100 x 100 mm

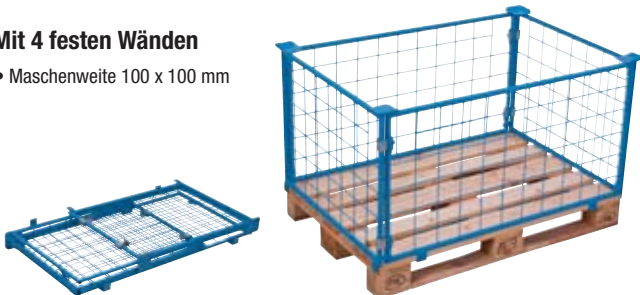

für Palettengröße mm			800 x 1200	1000 x 1200
Höhe mm	Auflast kg	Stapelanzahl Stück		
400	1500	4	E 833 840 B	E 833 845 B
		Euro	173,-	181,-
600	1500	4	E 833 841 B	E 833 846 B
		Euro	181,-	193,-

Mit 3 festen und 1 halb abklappbaren Wand

- Maschenweite 100 x 100 mm



Mit 4 festen Wänden und V-Eingriff

- Maschenweite 100 x 100 mm



für Palettengröße mm			800 x 1200	1000 x 1200
Höhe mm	Auflast kg	Stapelanzahl Stück		
800	1000	3	E 833 850 B	E 833 855 B
		Euro	181,-	186,-
1000	1000	3	E 833 851 B	E 833 856 B
		Euro	186,-	193,-
1200	750	3	E 833 852 B	E 833 857 B
		Euro	198,-	206,-
1600	750	3	E 833 853 B	E 833 858 B
		Euro	211,-	211,-

für Palettengröße mm			800 x 1200	1000 x 1200
Höhe mm	Auflast kg	Stapelanzahl Stück		
800	1000	4	E 833 860 B	E 833 865 B
		Euro	198,-	211,-
1000	1000	4	E 833 861 B	E 833 866 B
		Euro	211,-	223,-
1200	750	4	E 833 862 B	E 833 867 B
		Euro	223,-	235,-
1600	750	3	E 833 863 B	E 833 868 B
		Euro	235,-	248,-



Bei Bestellung von Zubehör ohne Hauptartikel können zusätzliche Versandkosten entstehen.



1.6

1 Lager > 1.6 Paletten und Palettenboxen

Stapelgestelle

Stapelgestelle mit klappbaren Seitenteilen

- Mit klappbaren Seitenteilen • 3-fach stapelbar

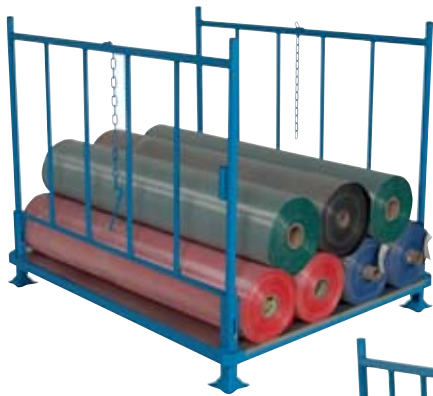

Außenmaße B x T x H mm	1200 x 1500 x 1200
Innenmaße B x T x H mm	1065 x 1500 x 985
Traglast/Auflast kg	600/1200
Art.-Nr.	E 833 829 B
Euro	470,-

Stapelgestelle mit steckbaren Rungen

- Verdichtung durch 4 steckbare Rungen • Beladehöhe 163 mm • Unterfahrhöhe 100 mm • 4-fach stapelbar



Außenmaße B x T x H mm	1100 x 1147 x 1740	1185 x 1550 x 1740
Innenmaße B x T x H mm	870 x 917 x 1530	955 x 1320 x 1530
Traglast/Auflast kg	1500/4700	1500/4700
Art.-Nr.	E 833 869 B	E 833 870 B
Euro	461,-	515,-



Stapel-Gitterboxen mit klappbarer Seitenöffnung

- Elektrolytisch verzinkte Gitterboxen • Mit aufklappbarer Öffnung an der Längsseite
- Auflast bis 3000 kg • Stapel- und klappbar

**Werkzeuglose
 Montage**

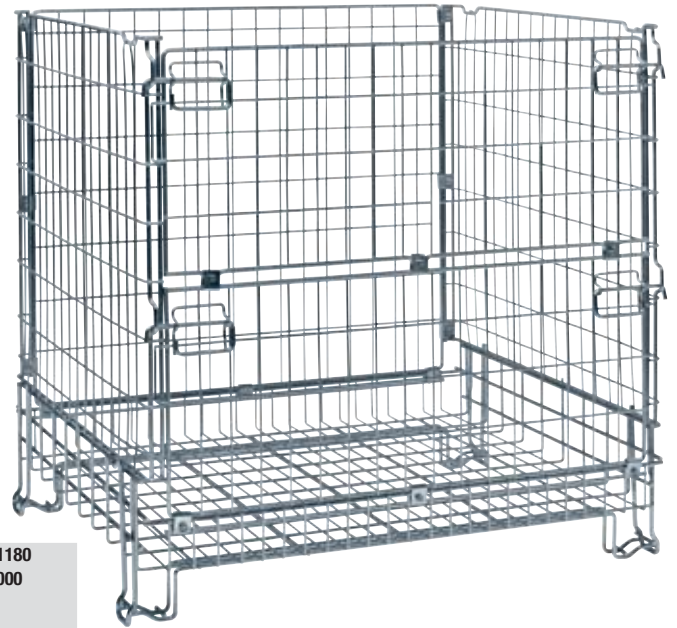
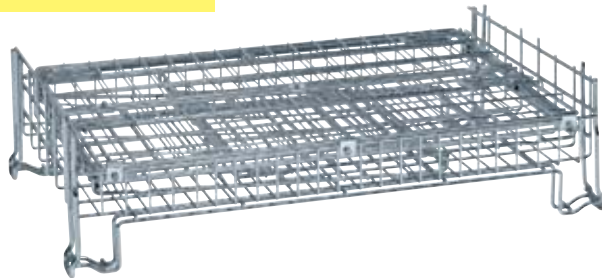

Außenmaße B x T x H mm	860 x 580 x 680	1200 x 800 x 980	1200 x 1000 x 1180
Innenmaße B x T x H mm	790 x 520 x 510	1120 x 730 x 810	1120 x 930 x 1000
Maschenweite mm	50 x 100	65 x 120	65 x 120
Traglast kg	300	1000	1000
Art.-Nr.	E 813 014 B	E 813 015 B	E 813 016 B
Euro	313,-	433,-	504,-

5 JAHRE
 GARANTIE

Faltbare Palettenbox

- Hergestellt aus Polypropylen und Polyethylen • Mit 2 Kufen und 2 Standfüßen • Glatte Innenflächen für eine schnelle und einfache Reinigung
- Längs- und stirnseitig mit Tür • Ohne Faltrihenfolge zusammenlegbar • Innenliegende Verschlussvorrichtung • Temperaturbeständigkeit von -20 °C bis +40 °C
 - Öffnung Längsseite (Klappe) B x H 860 x 440 mm, Öffnung Stirnseite (Klappe) B x H 480 x 440 mm
 - Gewicht 52 kg
 - Farbe grau/schwarz



Außenmaße B x T x H mm	Innenmaße B x T x H mm	Volumen l	Traglast statisch kg	Traglast dynamisch kg	Auflast kg	Art.-Nr.	Euro
1.200 x 800 x 960	1.145 x 745 x 785	665	750	1.600	3.200	E 642 3518 B	497,-

Deckel

- Material Polypropylen und Polyethylen • B x T x H 1210 x 810 x 75 mm • Gewicht 5 kg • Farbe schwarz

Deckel direkt mitbestellen!

Bei Einzelbestellung entstehen zusätzliche Versandkosten

Art.-Nr.	Euro
E 642 3519 B	87,-



Bei Bestellung von Zubehör ohne Hauptartikel können zusätzliche Versandkosten entstehen.



Palettenboxen aus PP

- Gelungene Alternative zur bekannten Gitterbox, da die Palettenboxen sich Ihrem Bedarf entsprechend anpassen
- Um ein Vielfaches leichter als Metallboxen
- 3-fach stapelbar
- Standardfarbe grau, Ecken grün



i

- Auf Anfrage erhalten Sie unterschiedliche Farbvarianten und/oder Ihr Firmen-Logo auf dem Behälter
- Je nach geforderter Qualität, Heißprägung, Tampon- oder Siebdruck möglich

Wände geschlossen

- Mit 2 Kufen
- Vierseitig glatte, geschlossene Wände verhindern das Auslaufen von Flüssigkeiten und Ölen

Ausführung	Volumen l	Außenmaße B x T x H mm	Innenmaße B x T x H mm	Art.-Nr.	Euro
Ohne Deckel	145	800 x 600 x 520	725 x 525 x 373	E 817 223 B	234,-
	223	800 x 600 x 720	725 x 525 x 573	E 817 224 B	309,-
Mit Klappdeckel	145	800 x 600 x 538	725 x 525 x 373	E 817 225 B	309,-
	223	800 x 600 x 738	725 x 525 x 573	E 817 226 B	346,-

Wände mit Entnahmeöffnung

- Mit 2 Kufen
- Einseitige Entnahmeöffnung

Ausführung	Öffnung	Volumen l	Außenmaße B x T x H mm	Innenmaße B x T x H mm	Art.-Nr.	Euro
Ohne Deckel	längsseitig	145	800 x 600 x 520	725 x 525 x 373	E 817 227 B	289,-
		223	800 x 600 x 720	725 x 525 x 573	E 817 229 B	336,-
	stirnseitig	145	800 x 600 x 520	725 x 525 x 373	E 817 228 B	289,-
		223	800 x 600 x 720	725 x 525 x 573	E 817 230 B	336,-



Wände mit Verschlussklappe

- Mit 2 Kufen
- Einseitige Verschlussklappe mit synchron verlaufenden Scharnieren

Ausführung	Öffnung	Volumen l	Außenmaße B x T x H mm	Innenmaße B x T x H mm	Art.-Nr.	Euro
Ohne Deckel	längsseitig	145	800 x 600 x 520	725 x 525 x 373	E 817 231 B	321,-
		223	800 x 600 x 720	725 x 525 x 573	E 817 233 B	372,-
Mit Klappdeckel	stirnseitig	145	800 x 600 x 520	725 x 525 x 373	E 817 235 B	359,-
		223	800 x 600 x 720	725 x 525 x 573	E 817 236 B	410,-

Zubehör

Zwischenlage

- Abmessung 800 x 600 mm
- Um mehrere Ebenen im Behälter zu erstellen
- Aus PP-HK
- Stärke 10 mm

Art.-Nr.	Euro
E 817 241 B	22,-

Gummimatte

- Abmessung 800 x 600 mm
- Zum Schutz vor herabfallenden Produktionsteilen

Art.-Nr.	Euro
E 817 240 B	19,50

Rollersatz

- Abmessung 800 x 600 mm für das einfache Verfahren von Behältern
- Mit umlaufendem Rand für festen Halt
- 2 Lenk- und 2 Bockrollen, Ø 125 mm bis 500 kg belastbar

Art.-Nr.	Euro
E 817 239 B	138,-

Systemunterteiler

- Zur Unterteilung der Zwischenlage
- **VE 10 Stück**

Ausführung	Wandstärke mm	L x H mm	Art.-Nr.	Euro/VE
Längsteiler	5	724 x 180	E 817 243 B	117,-
	10	724 x 120	E 817 245 B	105,-
Quersteiler	5	524 x 180	E 817 242 B	66,-
	10	524 x 120	E 817 244 B	70,-

Etikettentaschen

- Selbstklebend
- Aus transparentem, entspiegeltem, robustem Kunststoff
- **VE 10 Stück**

L x B mm	Art.-Nr.	Euro/VE
175 x 105	E 817 248 B	34,-
210 x 148	E 817 249 B	44,50

Etikettenhalter

- **VE 10 Stück**

L x B mm	Art.-Nr.	Euro/VE
210 x 74	E 817 246 B	23,50
210 x 148	E 817 247 B	28,-



Palettenboxen - Großbehälter aus PE

- Außenrippen für hohe Stabilität • Glatte Innenflächen zur einfachen Reinigung • 2 Handgriffe an den Stirnwänden für einfaches Handling
- Deckel als separates Zubehör • Boxen mit Volumen 535 Liter standarmäßig auch in blau und rot lieferbar, hergestellt in Deutschland
- Farbe grau

**Geschlossene Wände:**

- Für empfindliche Kleinteile
- Sichere, staubfreie und trockene Lagerung

Durchbrochene Wände:

- Hervorragende Ventilationseigenschaft
- Keine Feuchtigkeitsansammlung

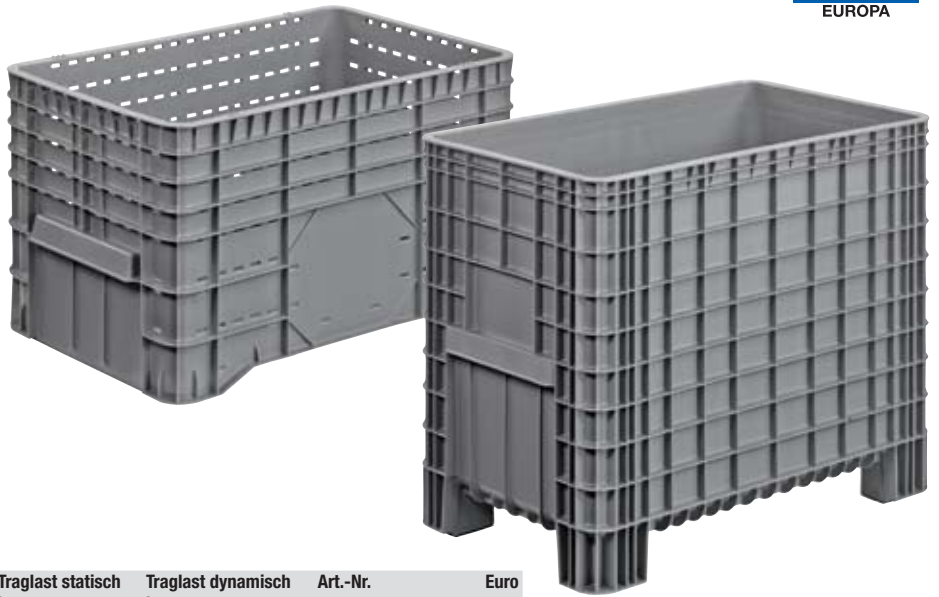
**Mit Füßen**

- Unkompliziertes Stapeln

Ausführung	Volumen l	Außenmaße B x T x H mm	Traglast statisch kg	Traglast dynamisch kg	Art.-Nr.	Euro
Wände geschlossen	220	1040 x 640 x 550	1500	150	E 190 6438 B	187,-
	285	1040 x 640 x 670	1800	300	E 811 947 B	201,-
	400	1030 x 600 x 840	1500	200	E 190 6444 B	292,-
	535	1200 x 800 x 800	2000	300	E 640 9200 B	303,-
Wände durchbrochen	300	1020 x 640 x 580	1200	120	E 191 1076 B	179,-

**Mit Rollen**

- Zur mobilen Lagerung mit 4 Lenkrollen
- Unkompliziertes Stapeln
- Auf Anfrage auch mit Bremse lieferbar

Ausführung	Volumen l	Außenmaße B x T x H mm	Traglast statisch kg	Traglast dynamisch kg	Art.-Nr.	Euro
Wände geschlossen	220	1040 x 640 x 670	200	200	E 190 6439 B	256,-
	285	1040 x 640 x 790	200	200	E 811 948 B	267,-
	535	1200 x 800 x 950	300	300	E 640 9201 B	330,-
Wände durchbrochen	300	1020 x 640 x 700	120	120	E 190 6440 B	273,-

Deckel

- Passende Deckel für Palettenboxen - Großbehälter aus PE

Deckel direkt mitbestellen!

Bei Einzelbestellung entstehen zusätzliche Versandkosten!

Ausführung	Art.-Nr.	Euro
Für 220 Liter, 285 Liter und 300 Liter Großbehälter, Farbe schwarz	E 191 1075 B	54,-
Für 400 Liter Großbehälter, Farbe grau	E 190 6445 B	68,-
Für 535 Liter Großbehälter, Farbe schwarz	E 640 9202 B	81,-



Bei Bestellung von Zubehör ohne Hauptartikel können zusätzliche Versandkosten entstehen.

1.6

1 Lager > 1.6 Paletten und Palettenboxen Palettenboxen

Palettenboxen mit 4 Füßen

- Aus HDPE • Leichte und schnelle Reinigung • Traglast 500 kg, Auflast 4500 kg (bei gleichmäßig verteilter Last) • Farbe grau

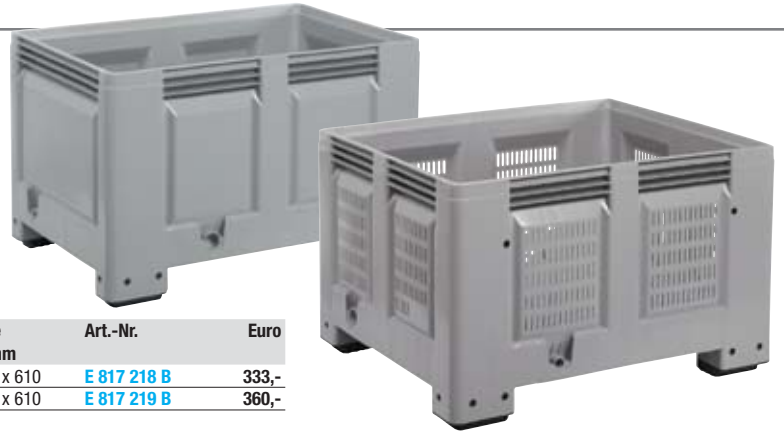

Ausführung	Volumen l	Außenmaße B x T x H mm	Innenmaße B x T x H mm	Art.-Nr.	Euro
Wände/Boden geschlossen	535	1200 x 800 x 760	1110 x 710 x 610	E 817 218 B	333,-
Wände/Boden durchbrochen	670	1200 x 1000 x 760	1110 x 910 x 610	E 817 219 B	360,-



Farbige Palettenboxen

- Hergestellt aus HDPE, einstückig gespritzt • Lebensmittelgeeignet
- Stapelfähig • Resistent gegen die meisten Chemikalien und Reinigungsmittel • Temperaturbeständig von -30 °C bis +40 °C, kurzzeitig bis +90 °C • Glatte Innenwände • Behälter entspricht DIN EN 13626 und DIN EN ISO 12048 • Noppenfeld für temporäre Aufkleber • Rammschutz durch zusätzliche Rippen an den Seiten • Traglast 700 kg, Auflast 5000 kg
- 4 Ecken der Innenseite mit Radius 40-50 mm • Lieferbar in 7 Farben

Außenmaße B x T x H mm	1200 x 800 x 740	1200 x 1000 x 740
Innenmaße B x T x H mm	1100 x 700 x 595	1100 x 900 x 595
Volumen l	470	610
Farbe		
hellgrau	E 640 9733 B	E 642 3212 B
hellblau	E 640 9734 B	E 642 3213 B
blau	E 640 9735 B	E 642 3214 B
grün	E 640 9736 B	E 642 3215 B
gelb	E 640 9737 B	E 642 3216 B
orange	E 640 9738 B	E 642 3217 B
dunkelgrau	E 640 9739 B	E 642 3218 B
Euro	339,-	339,-
Zubehör		
Deckel, grau, B x T 1200 x 800 mm	E 642 3219 B	86,-
Deckel, grau, B x T 1200 x 1000 mm	E 642 3220 B	85,-

Palettenboxen

- Aus lebensmittelechtem HDPE Strukturschaum, gefertigt aus einem Guss mit integrierten Kufen für hervorragende Widerstandsfähigkeit • Leichte und schnelle Reinigung • Stapelnocken für erhöhte Sicherheit • Traglast 700 kg, Auflast 4000 kg (bei gleichmäßig verteilter Last) • Behälter mit Kufen aus einem Stück gefertigt und somit noch robuster • Farbe blau (Palettenboxen 1200 x 800 und 1200 x 1000 mm auch in gelb, rot, grau und grün auf Anfrage lieferbar)

Ausführung mit Tiefe 800 mm: 2 Kufen
Ausführung mit Tiefe 1000 mm: 3 Kufen



Mit 2 Kufen

Mit 4 Füßen

Mit 2 Kufen und Längsseite als Klappe

3 JAHRE GARANTIE

Ausführung	Volumen l	Außenmaße B x T x H mm	Innenmaße B x T x H mm	Art.-Nr.	Euro
Wände/Boden geschlossen	240	1200 x 800 x 440	1120 x 720 x 300	E 813 431 B	388,-
	300	1200 x 1000 x 440	1120 x 920 x 300	E 813 434 B	440,-
	320	1200 x 800 x 540	1120 x 720 x 400	E 813 432 B	399,-
	410	1200 x 1000 x 540	1120 x 920 x 400	E 813 435 B	445,-
	500	1200 x 800 x 740	1120 x 720 x 600	E 813 433 B	402,-
	600	1200 x 1000 x 740	1120 x 920 x 600	E 813 436 B	447,-
	960	2160 x 800 x 740	2160 x 720 x 600	E 813 437 B	817,-
Wände/Boden durchbrochen	500	1200 x 800 x 740	1120 x 720 x 600	E 813 439 B	397,-
	600	1200 x 1000 x 740	1120 x 920 x 600	E 813 440 B	441,-
Wände/Boden geschlossen, Längsseite als Klappe B x H 955 x 290 mm	500	1200 x 800 x 740	1120 x 720 x 600	E 812 576 B	493,-
Mit 4 Füßen					
Wände/Boden geschlossen	220	800 x 600 x 740	720 x 520 x 600	E 813 430 B	390,-
Zubehör					
Stülpedeckel, B x T 1200 x 800 mm				E 813 441 B	79,-
Stülpedeckel, B x T 1200 x 1000 mm				E 813 442 B	80,-

i

Für jeden Einsatzzweck der richtigen Behälter!

Ihr Vorteil:

- Oberfläche: 100 % recyclebar
- Geschlossene oder durchbrochene Variante
- Reparaturservice für Risse und einfache Nachbesserungen

Auf Anfrage:

- Sondergrößen
- Fahrbar, mit Rollen

Bitte fragen Sie uns, wir helfen gerne das Richtige für Ihren Bedarf zu ermitteln!



Palettenboxen

• Aus 100 % recyclebarem PE • Geeignet für die vielfältigsten Industrieanwendungen • Ideal bei innerbetrieblichen Abläufen in Lager und Fertigung • Resistent gegen fast alle verdünnten und konzentrierten Säuren oder Alkohole



Ausführung	Volumen l	Außenmaße B x T x H mm	Innenmaße B x T x H mm	Traglast dynamisch kg	Traglast statisch kg	Art.-Nr.	Euro
Boden und Wände geschlossen							
4 Füße	330	1200 x 800 x 580	1110 x 710 x 420	450	4500	E 604 2782 B	294,-
	470	1200 x 800 x 760	1110 x 710 x 600	450	4500	E 604 2783 B	311,-
	610	1200 x 1000 x 760	1110 x 910 x 605	450	4500	E 604 2784 B	347,-
3 Kufen	330	1200 x 800 x 600	1110 x 710 x 420	450	4500	E 604 2785 B	369,-
	470	1200 x 800 x 780	1110 x 710 x 600	450	4500	E 604 2786 B	389,-
	610	1200 x 1000 x 760	1115 x 915 x 600	450	2700	E 604 2787 B	510,-
Boden und Wände durchbrochen							
4 Füße	470	1200 x 800 x 760	1110 x 710 x 600	450	4500	E 604 2788 B	317,-
	610	1200 x 1000 x 760	1110 x 910 x 605	450	4500	E 604 2789 B	352,-
Boden und Wände geschlossen, mit Seitenklappe							
4 Füße	470	1200 x 800 x 760	1110 x 710 x 600	450	4500	E 604 2790 B	413,-
	610	1200 x 1000 x 760	1110 x 910 x 605	450	4500	E 604 2791 B	455,-
Zubehör							
Deckel für Palettenbox B x T 1200 x 800 mm, Farbe grau						E 601 9965 B	71,-
Deckel für Palettenbox B x T 1200 x 1000 mm, Farbe grau						E 601 9966 B	79,-

Klappbare Palettenboxen

• Aus recyclebarem Polyethylen • Inklusive Entnahmeklappe an einer Längsseite • Ideal für eine ökonomische und zuverlässige Lagerung in der Industrie, dem Handel oder der Landwirtschaft • Einfaches Aufrichten und Zusammenklappen für eine Verbesserung der Betriebsabläufe • Zusammenklappen der Wände ermöglicht je nach Höhe einen Raumgewinn von 1:2 oder 1:3 • Passgenaue Stapelung möglich • Wahlweise mit 3 Kufen für eine höhere Widerstandsfähigkeit und einfache Verfahrbarkeit mit Flurfördergeräten oder mit 4 Füßen • Farbe schwarz/elfenbein



Ausführung	Außenmaße B x T x H mm	Innenmaße B x T x H mm	Volumen l	Traglast statisch kg	Traglast dynamisch	Art.-Nr.	Euro
4 Füße	1200 x 800 x 800	1120 x 720 x 660	565	7000	650	E 601 9957 B	395,-
	1200 x 800 x 973	1120 x 720 x 833	695	7000	650	E 601 9958 B	437,-
	1200 x 1000 x 800	1120 x 920 x 660	720	7000	650	E 601 9959 B	452,-
	1200 x 1000 x 973	1120 x 920 x 833	905	7000	650	E 601 9960 B	501,-
3 Kufen	1200 x 800 x 805	1120 x 720 x 660	565	7000	650	E 601 9961 B	437,-
	1200 x 800 x 978	1120 x 720 x 833	695	7000	650	E 601 9962 B	486,-
	1200 x 1000 x 805	1120 x 920 x 660	720	7000	650	E 601 9963 B	518,-
	1200 x 1000 x 978	1120 x 920 x 833	905	7000	650	E 601 9964 B	566,-
Zubehör							
Deckel für Palettenbox B x T 1200 x 800 mm, Farbe grau						E 601 9965 B	71,-
Deckel für Palettenbox B x T 1200 x 1000 mm, Farbe grau						E 601 9966 B	79,-



Bei Bestellung von Zubehör ohne Hauptartikel können zusätzliche Versandkosten entstehen.

1.7

1 Lager > 1.7 Großvolumenbehälter Stapelbehälter

Stapelbehälter aus Kunststoff

- Stapelbare Transport- und Sammelbehälter aus umweltfreundlichem und widerstandsfähigem Polyethylen (PE)
- Geringes Eigengewicht
- Witterungsbeständig
- Leicht zu reinigen
- Platzsparendes Aufbewahren und Bereitstellen Ihrer Lagergüter und Wertstoffe
- Sicheres Aufbewahren von Gebinden mit Säuren, Laugen, Ölen, nicht brennbaren Reinigungslösungen, etc.
- Hohe Beständigkeit gegenüber vielen Säuren, Laugen und aggressiven Medien
- Problemlos auch mit Stahl-Stapelbehältern zu kombinieren
- Von allen Seiten leicht per Hubwagen oder Gabelstapler zu unterfahren



Einsatzbereiche:
Roh- und Hilfsstoffe, Abfälle, Streugut, Baustoffe, etc.

Technische Angaben:

Volumen	m ³	0,09-0,40
Traglast max.	kg	500
Auflast max.	kg	2500
Stapelanzahl	Stück	5

(Maximalwerte bei gleichmäßig verteilter Last)



Volumen m ³	0,09	0,26	0,30	0,40
Auffangvolumen l	70	240	280	360
Außenmaße L x B x H mm	560 x 860 x 540	860 x 1060 x 650	860 x 1260 x 650	1060 x 1260 x 650
Innenmaße L x B x H mm	360 x 660 x 350	630 x 850 x 450	630 x 1030 x 450	830 x 1030 x 450
Füllhöhe mm	320	420	420	420
Einfahrbreite, Längs/Schmalseite mm	280/340	350/250	420/220	420/320
Gewicht kg	13	24	28	32
grau	E 827 969 B	E 827 973 B	E 827 977 B	E 827 981 B
rot	E 827 970 B	E 827 974 B	E 827 978 B	E 827 982 B
blau	E 827 972 B	E 827 976 B	E 827 980 B	E 827 984 B
Euro	244,-	365,-	410,-	445,-

Big Bags

- Big Bags aus Polypropylen (PP)
- Nutzlast 1000 kg (SF 5:1)
- Besitzt 4 Hebeschlaufen, die in den Seitennähten mit eingenäht werden (Kantgurte), dadurch wird eine hohe Reißfestigkeit erzielt
- Mit Schürze und geschlossenem Boden
- Farbe weiß
- **VE 10 Stück**



Abb.	Ausführung	Nutzlast kg	B x T x H mm	VE Stück	Art.-Nr.	Euro/VE
1	Unbeschichtet, ohne Aufdruck	1000	900 x 900 x 1100	10	E 816 988 B	106,-
2	Beschichtet mit Aufdruck/Logo "ASBEST"	1000	900 x 900 x 1100	10	E 816 989 B	112,-



Stapelbehälter/Gitterboxpaletten

• Rahmen aus Winkelisen • Seitenwände mit Drahtgitter 50 x 50 x 4,0 mm • Boden mit Stahlunterzügen und Massivholzeinlage • Füße aus Kastenprofil • Unterfahrhöhe 100 mm • Lackierung in RAL 7030 steingrau • Maximale Stapelanzahl: 4 Stück • Trag- und Auflastangaben sind Maximalwerte und gelten bei gleichmäßig verteilter Last

Technische Angaben:

Niedrige und halbohohe Bauform

Traglast	kg	1000
Auflast	kg	3000
Stapelanzahl	Stück	4

Hohe Bauform

Traglast	kg	1500
Auflast	kg	6000
Stapelanzahl	Stück	4

(Maximalwerte bei gleichmäßig verteilter Last)

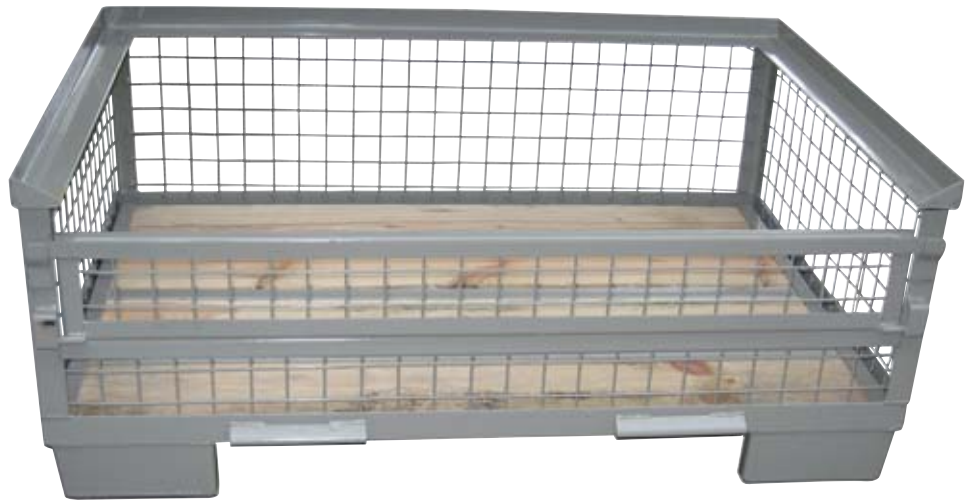

Niedrige Bauform

• 2 niedrige Gitterboxpaletten sind im Stapel genauso hoch wie eine UIC-Gitterboxpalette

Ausführung	4 feste Wände	1 Längswand halb abklappbar	1 Längswand voll abklappbar
Außenmaße L x B x H mm	1240 x 835 x 500	1240 x 835 x 500	1240 x 835 x 500
Innenmaße L x B x H mm	1200 x 800 x 330	1200 x 800 x 330	1200 x 800 x 330
Einfahrbreite, Längs/Schmalseite mm	760/590	760/590	760/590
Traglast kg	1000	1000	1000
Auflast kg	3000	3000	3000
RAL 7030 steingrau	E 835 820 B	E 835 821 B	E 835 822 B
Euro	auf Anfrage	auf Anfrage	auf Anfrage



Halbohohe Bauform

Ausführung	4 feste Wände	1 Längswand halb abklappbar	1 Längswand voll abklappbar
Außenmaße L x B x H mm	1240 x 835 x 570	1240 x 835 x 570	1240 x 835 x 570
Innenmaße L x B x H mm	1200 x 800 x 400	1200 x 800 x 400	1200 x 800 x 400
Einfahrbreite, Längs/Schmalseite mm	760/590	760/590	760/590
Traglast kg	1000	1000	1000
Auflast kg	3000	3000	3000
RAL 7030 steingrau	E 835 815 B	E 835 816 B	E 835 817 B
Euro	auf Anfrage	auf Anfrage	auf Anfrage

i

- Alle Modelle sind mit einem abschließbaren Deckel ausrüstbar (Vorhängeschloss muss bauseits gestellt werden)
- Die Deckel sind nicht nachrüstbar, deshalb bitte direkt mitbestellen!

Hohe Bauform, nach UIC-Norm

• Nach DIN 15155 und UIC-Merkblatt 435-3, zugelassen zum europäischen Palettenpool • Mit EPAL-Prüfsiegel • Mit verschließbarem Gitterdeckel • Nicht tauschfähig im internationalen Verkehr!

Ausführung	1 Längswand mit 2 Klappen, Deckel
Außenmaße L x B x H mm	1240 x 835 x 970
Innenmaße L x B x H mm	1200 x 800 x 800
Einfahrbreite, Längs/Schmalseite mm	760/590
Traglast kg	1500
Auflast kg	6000
RAL 7030 steingrau	E 646 7348 B
Euro	auf Anfrage



Faltbare Stapelbehälter/Gitterboxpaletten

• Robuste Winkelstahlkonstruktion • Faltbar und dadurch bei Nichtgebrauch platzsparend zu lagern • Seitenwände mit Drahtgitter 50 x 50 x 4 mm • Unterfahrhöhe 100 mm

Technische Angaben:

Traglast	kg	1000
Auflast	kg	3000
Stapelanzahl	Stück	4

(Maximalwerte bei gleichmäßig verteilter Last)



Ausführung	Ohne Klappe	1 Längswand halb abklappbar
Außenmaße L x B x H mm	1240 x 835 x 970	1240 x 835 x 970
Innenmaße L x B x H mm	1180 x 780 x 785	1180 x 780 x 785
Einfahrbreite, Längs/Schmalseite mm	970/570	970/570
RAL 7030 steingrau	E 835 830 B	E 835 831 B
Euro	auf Anfrage	auf Anfrage



Wetterfeste Abdeckhauben

- Für Gitterboxpaletten • Wetterfeste PE-Folie, beidseitig beschichtet • Optimaler Transportschutz für Lager- und Transportgut, egal ob bei Sonne, Wind und Regen oder in staubigen Hallen
- Der Sichtschutz, der durch die Abdeckhaube entsteht, wirkt diebstahlhemmend • **Sondermaße, andere Farben und individuelle Beschriftung ab 20 Stück möglich, bitte fragen Sie an!**



Fassabdeckungen finden Sie auf Seite 406!

Abdeckplanen ohne Reißverschluss sind auch als Einlegesack verwendbar!



Abdeckhaube mit 2 Reißverschlüssen, Farbe braun



Abdeckhaube mit 2 Reißverschlüssen, Farbe transparent



i

Die Höhe macht's!

- Für Europaletten: 300 mm Höhe
- Für "halbe" Gitterboxpaletten: 500 mm Höhe
- Für 1 Gitterboxpalette: 900 mm Höhe
- Für 2 Gitterboxpaletten: 1930 mm Höhe



Leicht, 130 g/m²

L x B 1250 x 850 mm		braun	transparent	
Höhe mm	Ausführung	Art.-Nr.	Art.-Nr.	Euro
300	Mit Gummizug	E 820 626 B	E 820 627 B	34,50
900	Ohne Reißverschluss	E 820 620 B	E 820 623 B	44,50
	Mit 2 Reißverschlüssen	E 820 621 B	E 820 624 B	55,-
1930	Mit 2 Reißverschlüssen	E 820 622 B	E 820 625 B	72,-

Starke Abdeckhauben (180 g/m²) oder extra starke Abdeckhauben aus LKW-Plane (600-650 g/m²) auf Anfrage in verschiedenen Farben erhältlich!



Abdeckplanen

- Umweltfreundlich aus 100% PE • HDPE-Bändchengewebe
- Beidseitig LDPE-beschichtet • Verstärkte Säume • Reißfest
- Wasserdicht • Temperaturbereich von -40 °C bis +80 °C

multi TARP standard, 110 g/m²

- Mit Aluminiumösen im Abstand von 100 cm

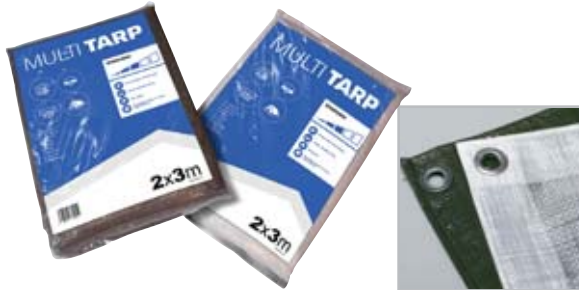

L x B m	VE Stück	natur Art.-Nr.	grün Art.-Nr.	Euro/VE
2 x 3	5	E 817 448 B	E 817 449 B	38,-
3 x 4	5	E 817 450 B	E 817 451 B	74,-
3 x 5	5	-	E 817 453 B	98,-
4 x 5	3	E 817 454 B	E 817 455 B	85,-
4 x 6	3	E 817 456 B	E 817 457 B	89,-
5 x 6	2	E 817 458 B	E 817 459 B	78,-
6 x 8	2	E 817 460 B	E 817 461 B	105,-
6 x 10	1	E 817 462 B	E 817 463 B	74,-
8 x 10	1	E 817 464 B	E 817 465 B	94,-
10 x 12	1	E 817 466 B	E 817 467 B	134,-



super TARP standard, 160 g/m²

- Mit Aluminiumösen im Abstand von 100 cm

L x B m	VE Stück	natur Art.-Nr.	grün Art.-Nr.	Euro/VE
2 x 3	5	E 817 107 B	E 817 108 B	53,-
3 x 4	5	E 817 109 B	E 817 110 B	92,-
4 x 5	3	E 817 111 B	E 817 112 B	97,-
4 x 6	3	E 817 113 B	E 817 114 B	116,-
5 x 6	2	E 817 115 B	E 817 116 B	99,-
6 x 8	2	E 817 117 B	E 817 118 B	137,-
6 x 10	1	E 817 119 B	E 817 120 B	104,-
8 x 10	1	E 817 121 B	E 817 122 B	127,-
8 x 12	1	E 817 123 B	E 817 124 B	137,-
8 x 15	1	E 817 125 B	E 817 126 B	166,-
10 x 12	1	E 817 127 B	E 817 128 B	174,-
10 x 15	1	E 817 129 B	E 817 130 B	212,-



super TARP premium, 250 g/m²

- Mit verzinkten Stahlösen im Abstand von 50 cm



L x B m	VE Stück	natur Art.-Nr.	blau Art.-Nr.	Euro/VE
4 x 6	2	E 817 131 B	E 817 132 B	112,-
6 x 8	1	E 817 133 B	E 817 134 B	119,-
6 x 10	1	E 817 135 B	E 817 136 B	151,-
8 x 10	1	E 817 137 B	E 817 138 B	209,-
8 x 12	1	E 817 139 B	E 817 140 B	232,-
10 x 12	1	E 817 141 B	E 817 142 B	298,-
10 x 15	1	E 817 143 B	E 817 144 B	387,-
10 x 20	1	E 817 145 B	E 817 146 B	524,-

! Extra stark und UV-stabil!



Handwerkerplatten

- Mit Schutzvlies • Rutschhemmende Folie ca. 40 µm und 220 g/m²
- Rollenware

Rollenlänge m	Rollenbreite mm	VE Stück	Art.-Nr.	Euro/VE
10	1000	12	E 190 6472 B	190,-
25	1000	4	E 190 6446 B	142,-
50	1000	2	E 190 6473 B	150,-

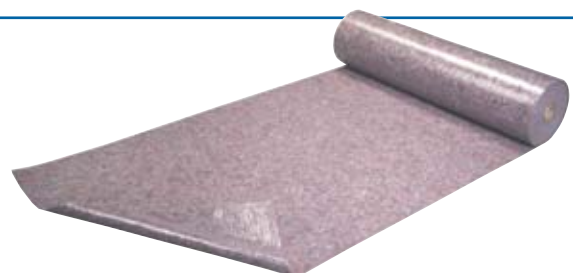

Bei Bestellung von Zubehör ohne Hauptartikel können zusätzliche Versandkosten entstehen.

Stapelbehälter

- Robuste Stahlblechkonstruktion • Oberer Rand wird mit einem ca. 40 mm breiten, nach innen liegenden Dreikantwulst verstärkt • Seitenwände durch Rundsicken versteift • Eckpfosten mit Fangecken (6 mm stark) und bodenschonenden Fußplatten • Boden, 2 mm stark • Unterfahrhöhe 100 mm



Technische Angaben:

Volumen	m ³	0,16 - 0,54
Traglast	kg	700 + 1000
Auflast	kg	2800 + 3000
Stapelanzahl	statisch	kg
	dynamisch	kg
	Stück	4
	Stück	3

(Maximalwerte bei gleichmäßig verteilter Last)

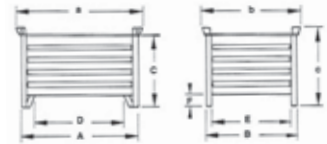

Vierseitig geschlossen

Traglast kg	700				1000			
Volumen m³	0,16	0,36	0,43	0,54	0,16	0,36	0,43	0,54
Außenmaße L x B x H mm	870 x 570 x 580	1070 x 870 x 680	1270 x 870 x 680	1270 x 1070 x 680	870 x 570 x 680	1070 x 870 x 680	1270 x 870 x 680	1270 x 1070 x 680
Innenmaße L x B x H mm	800 x 500 x 500	1000 x 800 x 500	1200 x 800 x 500	1200 x 1000 x 500	800 x 500 x 500	1000 x 800 x 500	1200 x 800 x 500	1200 x 1000 x 500
Füllhöhe mm	400	400	400	400	400	400	400	400
Einfahrbreite, Längs/Schmalseite mm	710/410	750/700	950/700	950/900	710/410	750/700	950/700	950/900
verzinkt	E 877 158 B	E 877 159 B	E 877 160 B	E 877 161 B	E 877 174 B	E 877 175 B	E 877 176 B	E 877 177 B
Euro	auf Anfrage	auf Anfrage	auf Anfrage	auf Anfrage	auf Anfrage	auf Anfrage	auf Anfrage	auf Anfrage
RAL 6011 resedagrün	E 877 166 B	E 877 167 B	E 877 168 B	E 877 169 B	E 877 182 B	E 877 183 B	E 877 184 B	E 877 185 B
Euro	auf Anfrage	auf Anfrage	auf Anfrage	auf Anfrage	auf Anfrage	auf Anfrage	auf Anfrage	auf Anfrage

Außenhöhe zzgl. Stapelecken: 80 mm

Vorne mit Klappe

Traglast kg	700				1000			
Volumen m³	0,16	0,36	0,43	0,54	0,16	0,36	0,43	0,54
Außenmaße L x B x H mm	870 x 570 x 580	1070 x 870 x 680	1270 x 870 x 680	1270 x 1070 x 680	870 x 570 x 680	1070 x 870 x 680	1270 x 870 x 680	1270 x 1070 x 680
Innenmaße L x B x H mm	800 x 500 x 500	1000 x 800 x 500	1200 x 800 x 500	1200 x 1000 x 500	800 x 500 x 500	1000 x 800 x 500	1200 x 800 x 500	1200 x 1000 x 500
Füllhöhe mm	400	400	400	400	400	400	400	400
Einfahrbreite, Längs/Schmalseite mm	710/410	750/700	950/700	950/900	710/410	750/700	950/700	950/900
verzinkt	E 877 162 B	E 877 163 B	E 877 164 B	E 877 165 B	E 877 178 B	E 877 179 B	E 877 180 B	E 877 181 B
Euro	auf Anfrage	auf Anfrage	auf Anfrage	auf Anfrage	auf Anfrage	auf Anfrage	auf Anfrage	auf Anfrage
RAL 6011 resedagrün	E 877 170 B	E 877 171 B	E 877 172 B	E 877 173 B	E 877 186 B	E 877 187 B	E 877 188 B	E 877 189 B
Euro	auf Anfrage	auf Anfrage	auf Anfrage	auf Anfrage	auf Anfrage	auf Anfrage	auf Anfrage	auf Anfrage

Außenhöhe zzgl. Stapelecken: 80 mm

Vorne mit Gitter

- Mit Gittervorderwand, Drahtstärke 4 mm, Maschenweite 50 x 50 mm

Traglast kg	700			
Volumen m³	0,16	0,36	0,43	0,54
Außenmaße L x B x H mm	870 x 670 x 380	1070 x 870 x 380	1270 x 870 x 380	1270 x 1070 x 380
Innenmaße L x B x H mm	800 x 600 x 200	1000 x 800 x 200	1200 x 800 x 200	1200 x 1000 x 200
Füllhöhe mm	200	200	200	200
Einfahrbreite, Längs/Schmalseite mm	710/400	750/700	950/700	950/900
verzinkt	E 877 150 B	E 877 151 B	E 877 152 B	E 877 153 B
Euro	auf Anfrage	auf Anfrage	auf Anfrage	auf Anfrage
RAL 6011 resedagrün	E 877 154 B	E 877 155 B	E 877 156 B	E 877 157 B
Euro	auf Anfrage	auf Anfrage	auf Anfrage	auf Anfrage

Außenhöhe zzgl. Stapelecken: 80 mm



Stapelbehälter

- Robuste Stahlblechkonstruktion • Seitenwände werden durch Rundsicken versteift • Vier angeschweißte Fangecken (6 mm stark) zum Stapeln • Boden 2 mm stark mit Rundsicken versteift • Füße durch Knotenbleche gestützt • Unterfahrhöhe 100 mm

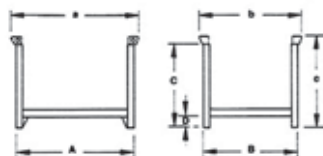

Volumen m³	0,36	0,43	0,54
Traglast kg	750	750	750
Außenmaße L x B x H mm	1070 x 870 x 600	1270 x 870 x 600	1270 x 1070 x 600
Innenmaße L x B x H mm	1000 x 800 x 500	1200 x 800 x 500	1200 x 1000 x 500
Einfahrbreite, Längs/Schmalseite mm	850/650	1050/650	1050/850
verzinkt	E 877 208 B	E 877 209 B	E 877 210 B
Euro	auf Anfrage	auf Anfrage	auf Anfrage
RAL 6011 resedagrün	E 877 211 B	E 877 212 B	E 877 213 B
Euro	auf Anfrage	auf Anfrage	auf Anfrage

Außenhöhe entspricht Stapelhöhe, Innenhöhe entspricht Füllhöhe zzgl. 80 mm Stapelecke

Technische Angaben:

Volumen	m ³	0,36-0,54
Traglast	kg	750
Auflast	kg	1500
Stapelhöhe	mm	600
Füllhöhe	mm	500

(Maximalwerte bei gleichmäßig verteilter Last)



Stapelbehälter mit Entnahmeöffnung

- Robuste Stahlblechkonstruktion mit Sicht- und Entnahmeöffnung
- Dreiseitig umlaufender Stapelrand
- Seiten- und Rückwände werden durch Rundsicken versteift
- Eckstützen sind aus Winkel 45 x 45 x 5 mm
- Entnahmeöffnung mit Winkel 40 x 20 x 3 mm als Abschlussprofil ausgeführt
- Füße sind im Einfahrbereich verstärkt und mit Bodenplatte versehen
- Boden, 2 mm stark
- Unterfahrhöhe 100 mm

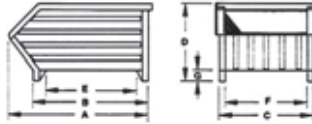

Technische Angaben:

Volumen	m ³	0,23-0,45
Traglast	kg	800 + 1000
Auflast	kg	1600
Stapelhöhe	mm	600
Füllhöhe	mm	450
Schüttkantenhöhe	mm	430

(Maximalwerte bei gleichmäßig verteilter Last)

	0,23	0,25	0,45
Volumen m ³	0,23	0,25	0,45
Traglast kg	800	800	1000
Außenmaße L x B x H mm	500 x 1000/800 x 600	800 x 700/500 x 600	800 x 1200/1000 x 600
Einfahrbreite, Längs/Schmalseite mm	410/610	710/300	710/810
verzinkt	E 877 191 B	E 877 190 B	E 877 192 B
Euro	auf Anfrage	auf Anfrage	auf Anfrage
RAL 6011 resedagrün	E 877 194 B	E 877 193 B	E 877 195 B
Euro	auf Anfrage	auf Anfrage	auf Anfrage

Außenhöhe entspricht Stapelhöhe

! Weitere Farben auf Anfrage!

Stapelbehälter mit Drahtgitterwänden

- Robuste Stahlblechkonstruktion
- Seitenwände aus Drahtgitter, 4 mm stark, 50 x 50 mm Maschenweite
- Unter- und Oberrahmen sowie Eckständer aus Winkelprofilen
- Rahmenstützen 40 x 40 x 4 mm
- Vier angeschweißte Fangecken (6 mm stark) zum Stapeln
- Boden (2 mm stark) mit Rundsicken verstärkt
- Unterfahrhöhe 100 mm

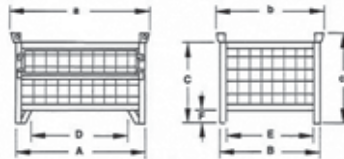

Technische Angaben:

Volumen	m ³	0,40-0,60
Traglast	kg	800
Auflast	kg	2400
Stapelhöhe	mm	600
Füllhöhe	mm	500

(Maximalwerte bei gleichmäßig verteilter Last)

Ausführung	Vierseitig geschlossen			Vorne mit Klappe		
Volumen m ³	0,40	0,48	0,60	0,40	0,48	0,60
Traglast kg	800	800	800	800	800	800
Außenmaße L x B x H mm	1070 x 870 x 680	1270 x 870 x 680	1270 x 1070 x 680	1070 x 870 x 680	1270 x 870 x 680	1270 x 1070 x 680
Innenmaße L x B x H mm	1000 x 800 x 600	1200 x 800 x 600	1200 x 1000 x 600	1000 x 800 x 600	1200 x 800 x 600	1200 x 1000 x 600
Einfahrbreite, Längs/Schmalseite mm	760/720	960/720	960/920	760/720	960/720	960/920
verzinkt	E 877 196 B	E 877 197 B	E 877 198 B	E 877 199 B	E 877 200 B	E 877 201 B
Euro	auf Anfrage	auf Anfrage	auf Anfrage	auf Anfrage	auf Anfrage	auf Anfrage
RAL 6011 resedagrün	E 877 202 B	E 877 203 B	E 877 204 B	E 877 205 B	E 877 206 B	E 877 207 B
Euro	auf Anfrage	auf Anfrage	auf Anfrage	auf Anfrage	auf Anfrage	auf Anfrage

Außenhöhe entspricht Stapelhöhe, Innenhöhe entspricht Füllhöhe zzgl. 80 mm Stapelecke

Stapelgestelle

- Rungengestelle
- Robuste Stahlblechkonstruktion
- Seitenwände werden durch Rundsicken versteift
- Vier angeschweißte Fangecken (6 mm stark) zum Stapeln
- Boden 2 mm stark mit Rundsicken versteift
- Füße durch Knotenbleche gestützt
- Unterfahrhöhe 100 mm

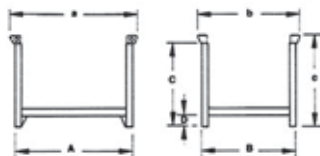

Farbe auf Anfrage

Technische Angaben:

Volumen	m ³	0,34-0,54
Traglast	kg	750
Auflast	kg	1500
Stapelhöhe	mm	600
Füllhöhe	mm	420

(Maximalwerte bei gleichmäßig verteilter Last)

	0,34	0,40	0,50
Volumen m ³	0,34	0,40	0,50
Traglast kg	750	750	750
Außenmaße L x B x H mm	1070 x 870 x 600	1270 x 870 x 600	1270 x 1070 x 600
Innenmaße L x B x H mm	1000 x 800 x 400	1200 x 800 x 400	1200 x 1000 x 400
Einfahrbreite, Längs/Schmalseite mm	850/650	1050/650	1050/850
verzinkt	E 877 214 B	E 877 215 B	E 877 216 B
Euro	auf Anfrage	auf Anfrage	auf Anfrage
RAL 6011 resedagrün	E 877 217 B	E 877 218 B	E 877 219 B
Euro	auf Anfrage	auf Anfrage	auf Anfrage

Außenhöhe entspricht Stapelhöhe, Innenhöhe entspricht Füllhöhe zzgl. 80 mm Stapelecke



Bei Bestellung von Zubehör ohne Hauptartikel können zusätzliche Versandkosten entstehen.



Stapelgestelle

- Stahlblechkonstruktion mit profilierten Eckpfosten
- Breite Füße und weite Stapeltaschen • Mit Kranösen
- 3-fach stapelbar bei voller Last • Nutzhöhe 600 mm

Technische Angaben:

Traglast	kg	2000
Auflast	kg	4000
Stapelhöhe	mm	750
Nutzhöhe	mm	600
(Maximalwerte bei gleichmäßig verteilter Last)		

Außenmaße L x B x H mm	1.000 x 800 x 750	1.200 x 800 x 750	1.500 x 800 x 750	1.500 x 1.000 x 750
Traglast kg	2000	2000	2000	2000
Auflast kg	4.000	4.000	4.000	4.000
RAL 8017 braun	E 641 0909 B	E 641 0911 B	E 641 0913 B	E 641 0915 B
Euro	266,-	292,-	366,-	422,-
verzinkt	E 641 0910 B	E 641 0912 B	E 641 0914 B	E 641 0916 B
Euro	295,-	318,-	412,-	454,-



Gitterbox-Stapelbehälter

- Aus profilierten Eckpfosten, breiten Füßen, weiten Stapeltaschen mit Seitenwänden aus Drahtgitter (Abstände der Gitterstäbe 50 x 50 x 5 mm) und 2 mm starkem, verstärktem Trapezblechboden • Traglast 1500 kg • Auflast 3000 kg • 3-fach stapelbar bei voller Last • Unterfahrhöhe 100 mm



Vierseitig geschlossen

Volumen m ³	0,44	0,53	0,68	0,87
Außenmaße L x B x H mm	1000 x 800 x 750	1200 x 800 x 750	1500 x 800 x 750	1500 x 1000 x 750
Traglast kg	1500	1500	1500	1500
Auflast kg	3000	3000	3000	3000
max. Stapelanzahl Stück	3	3	3	3
RAL 8017 braun	E 641 0917 B	E 641 0919 B	E 641 0921 B	E 641 0923 B
Euro	369,-	399,-	451,-	499,-
verzinkt	E 641 0918 B	E 641 0920 B	E 641 0922 B	E 641 0924 B
Euro	409,-	442,-	504,-	548,-



Vorne mit Klappe

Volumen m ³	0,44	0,53	0,68	0,87
Außenmaße L x B x H mm	1000 x 800 x 750	1200 x 800 x 750	1500 x 800 x 750	1500 x 1000 x 750
Traglast kg	1500	1500	1500	1500
Auflast kg	3000	3000	3000	3000
max. Stapelanzahl Stück	3	3	3	3
RAL 8017 braun	E 641 0925 B	E 641 0927 B	E 641 0929 B	E 641 0931 B
Euro	387,-	421,-	491,-	527,-
verzinkt	E 641 0926 B	E 641 0928 B	E 641 0930 B	E 641 0932 B
Euro	430,-	461,-	540,-	590,-

Technische Angaben:

Volumen m ³	0,44-0,87
Traglast	kg 1500
Auflast	kg 3000
Stapelhöhe	mm 750
Nutzhöhe	mm 645
(Maximalwerte bei gleichmäßig verteilter Last)	



Vollwand-Stapelbehälter

- Aus profilierten Eckpfosten, mit 2 mm starkem rippenverstärktem Trapezblechboden und rippenverstärkten Seitenwänden • Mit angeprellten Stapeltaschen und Kranösen • Traglast 1500 kg • Auflast 3000 kg • 3-fach stapelbar bei voller Last • Unterfahrhöhe 100 mm

Vierseitig geschlossen

Volumen m ³	0,44	0,53	0,68	0,87
Außenmaße L x B x H mm	1000 x 800 x 750	1200 x 800 x 750	1500 x 800 x 750	1500 x 1000 x 750
Traglast kg	1500	1500	1500	1500
Auflast kg	3000	3000	3000	3000
max. Stapelanzahl Stück	3	3	3	3
RAL 8017 braun	E 641 0933 B	E 641 0935 B	E 641 0937 B	E 641 0939 B
Euro	362,-	394,-	459,-	505,-
verzinkt	E 641 0934 B	E 641 0936 B	E 641 0938 B	E 641 0940 B
Euro	415,-	443,-	517,-	558,-

Vorne mit Klappe

Volumen m ³	0,44	0,53	0,68	0,87
Außenmaße L x B x H mm	1000 x 800 x 750	1200 x 800 x 750	1500 x 800 x 750	1500 x 1000 x 750
Traglast kg	1500	1500	1500	1500
Auflast kg	3000	3000	3000	3000
max. Stapelanzahl Stück	3	3	3	3
RAL 8017 braun	E 641 0941 B	E 641 0943 B	E 641 0945 B	E 641 0947 B
Euro	392,-	423,-	502,-	545,-
verzinkt	E 641 0942 B	E 641 0944 B	E 641 0946 B	E 641 0948 B
Euro	446,-	480,-	555,-	601,-

Technische Angaben:

Volumen m ³	0,44-0,87
Traglast	kg 1500
Auflast	kg 3000
Stapelhöhe	mm 750
Nutzhöhe	mm 645
(Maximalwerte bei gleichmäßig verteilter Last)	



Stapelbehälter aus Stahl

- Stapelbare, robuste Transport- und Sammelbehälter aus Stahlblech
- Platzsparendes Aufbewahren und Bereitstellen Ihrer Lagergüter und Wertstoffe
- Aufnahmen für Gabelstapler und Kran
- Optimale Ausnutzung von LKW-Ladeflächen durch Rastereinheit von 600 mm, Höhe von 850 mm und Stapelbarkeit
- Einsetzbar im Innen- und Außenbereich

Technische Angaben:

Volumen	m³	0,50-2,00
Traglast	kg	500-2250
Auflast	kg	1000-4500
Stapelanzahl	Stück	3

(Maximalwerte bei gleichmäßig verteilter Last)

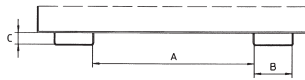

Einfahrtaschen-Innenmaße
A 616 mm / B 195 mm / C 60 mm



Vierseitig geschlossen

Volumen m ³	0,5	1,0	2,0
Außenmaße L x B x H mm	600 x 1200 x 850	1200 x 1200 x 850	2400 x 1200 x 850
Innenmaße L x B x H mm	550 x 1150 x 700	1150 x 1150 x 700	2350 x 1150 x 700
Traglast kg	500	1000	2250
Auflast kg	1000	2000	4500
Gewicht lack./verz. kg	122/134	184/202	263/289
RAL 3000 feuerrot	E 865 446 B	E 865 451 B	E 865 456 B
RAL 5012 lichtblau	E 865 447 B	E 865 452 B	E 865 457 B
RAL 6011 resedagrün	E 865 448 B	E 865 453 B	E 865 458 B
RAL 7005 mausgrau	E 865 449 B	E 865 454 B	E 865 459 B
Euro	549,-	713,-	1.119,-
verzinkt	E 835 795 B	E 835 796 B	E 835 797 B
Euro	658,-	870,-	1.350,-

(Weitere Farben auf Anfrage)

Transportwagen

- Verzinkt • Mit 4 Lenk-Rollen aus Polyamid Ø 180 mm



B x T x H mm	Art.-Nr.	Euro
1200 x 600 x 314	E 835 806 B	350,-
1200 x 1200 x 314	E 835 807 B	396,-
1200 x 2400 x 314	E 835 808 B	644,-

Stapelbare Silobehälter

- Für die getrennte Sammlung und Entleerung von Schüttgütern
- 3-fach stapelbar
- Robuste Stahlblechkonstruktion
- Trichter aus 2 mm Stahlblech mit umlaufender Verstärkung
- Bodenschräge 30°
- Grundrahmen mit Einfahrbügeln
- Aufnahmen für Gabelstapler und Kran
- Auch mit Gabelhubwagen transportierbar

Technische Angaben:

Volumen	m³	0,50 / 0,75 / 1,00
Traglast	kg	750 / 1000 / 1500
Auflast	kg	bis 3000 (3-fach stapelbar)

(Maximalwerte bei gleichmäßig verteilter Last)

Mit Klappe

- Mit stirnseitiger Klappe über Zugseil vom Staplersitz zu entriegeln, Öffnung B x H 1050 x 650 mm

Volumen m ³	0,5	0,75	1,0
Außenmaße L x B x H mm	1000 x 1200 x 935	1000 x 1200 x 1170	1000 x 1200 x 1405
Traglast kg	750	1000	1500
Gewicht lack./verz. kg	103/113	122/134	141/153
RAL 2000 gelborange	E 872 896 B	E 872 902 B	E 872 908 B
RAL 3000 feuerrot	E 872 897 B	E 872 903 B	E 872 909 B
RAL 5012 lichtblau	E 872 898 B	E 872 904 B	E 872 910 B
RAL 6011 resedagrün	E 872 899 B	E 872 905 B	E 872 911 B
RAL 7005 mausgrau	E 872 900 B	E 872 906 B	E 872 912 B
Euro	1.215,-	1.336,-	1.457,-
verzinkt	E 835 630 B	E 835 631 B	E 835 632 B
Euro	1.311,-	1.396,-	1.515,-

(Weitere Farben auf Anfrage)

Mit Schieberverschluss

- Mit stirnseitigem, arretierbarem Schieberverschluss, per Hand zu betätigen
- Öffnung 250 x 250 mm

Volumen m ³	0,5	0,75	1,0
Außenmaße L x B x H mm	1000 x 1200 x 1025	1000 x 1200 x 1260	1000 x 1200 x 1495
Traglast kg	750	1000	1500
Gewicht lack./verz. kg	92/101	111/124	130/143
RAL 2000 gelborange	E 872 914 B	E 872 920 B	E 872 926 B
RAL 3000 feuerrot	E 872 915 B	E 872 921 B	E 872 927 B
RAL 5012 lichtblau	E 872 916 B	E 872 922 B	E 872 928 B
RAL 6011 resedagrün	E 872 917 B	E 872 923 B	E 872 929 B
RAL 7005 mausgrau	E 872 918 B	E 872 924 B	E 872 930 B
Euro	970,-	1.091,-	1.210,-
verzinkt	E 835 633 B	E 835 634 B	E 835 635 B
Euro	1.007,-	1.139,-	1.247,-

(Weitere Farben auf Anfrage)



Mit Klappe



Mit Schieberverschluss

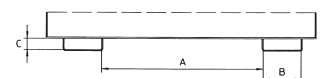

Einfahrtaschen-Innenmaße
A 600 mm / B 200 mm / C 80 mm



Silobehälter

- Trichter-Behälter aus hochwertigem Stahlblech gefertigt
- Umlaufend mit massivem Kantenprofil geschützt
- Mittiger Auslass 300 x 300 mm per Hebel bedienbar
- Serienmäßig mit Einfahrtaschen und Kranösen
- Mit aufgeschweißten Ecken zur Positionsfixierung beim Aufeinanderstapeln

Zubehör auf Anfrage erhältlich:

- 2 Lenk- und 2 Bockrollen aus Polyamid

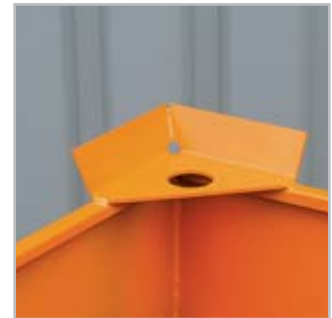

Volumen m ³	0,3	0,6
Außenmaße L x B x H mm	1100 x 850 x 1200	1100 x 850 x 1570
Traglast kg	750	1100
Einfahrtaschenmaße A/B/C mm	500 x 200 x 80	500 x 200 x 80
RAL 2004 reinorange	E 642 3038 B	E 642 3042 B
RAL 7016 anthrazitgrau	E 642 3039 B	E 642 3043 B
RAL 5010 enzianblau	E 642 3040 B	E 642 3044 B
Euro	1.112,-	1.328,-
feuerverzinkt	E 642 3041 B	E 642 3045 B
Euro	1.894,-	2.039,-

Mini-Klappbodenbehälter

- Ideal überall dort einsetzbar, wo wenig Platz ist
- Robuste Stahlkonstruktion mit glatten Innenwänden
- Entriegelung der Bodenklappe per Seilzug vom Staplersitz
- Bodenklappe schließt beim Aufsetzen selbsttätig
- Sicherung gegen unbeabsichtigtes Abrutschen und Öffnen der Bodenklappe
- Durch 100 mm Unterfahrhöhe mit Gabelhubwagen transportierbar
- 3-fach stapelbar

Zubehör auf Anfrage lieferbar:

- 2 Lenk- und 2 Bockrollen aus Polyamid Ø 100 mm, davon eine Lenkrolle mit Feststeller
- Verzinkte Zentrierwände für Bodenklappe

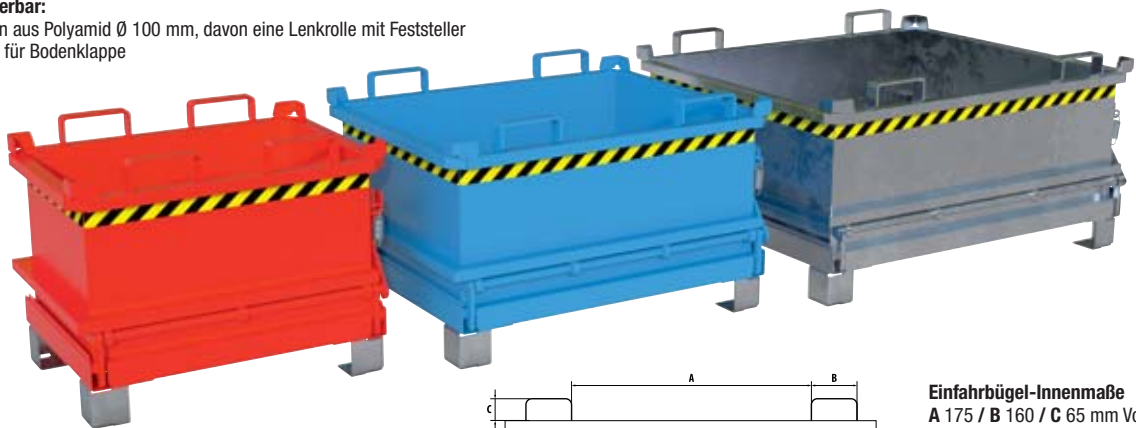

Einfahrhügel-Innenmaße

- A 175 / B 160 / C 65 mm Volumen 0,13 m³
- A 380 / B 160 / C 65 mm Volumen 0,24 m³
- A 550 / B 160 / C 65 mm Volumen 0,37 m³



Volumen m ³	0,13	0,24	0,37
Außenmaße L x B x H mm	600 x 800 x 625	800 x 1000 x 625	1000 x 1200 x 625
Traglast kg	500	500	750
Gewicht lack./verz. kg	65/70	85/92	109/117
RAL 2000 gelborange	E 641 0139 B	E 641 0145 B	E 641 0151 B
RAL 3000 feuerrot	E 641 0140 B	E 641 0146 B	E 641 0152 B
RAL 5012 lichtblau	E 641 0141 B	E 641 0147 B	E 641 0153 B
RAL 6011 resedagrün	E 641 0142 B	E 641 0148 B	E 641 0154 B
RAL 7005 mausgrau	E 641 0143 B	E 641 0149 B	E 641 0155 B
Euro	703,-	762,-	944,-
feuerverzinkt	E 641 0144 B	E 641 0150 B	E 641 0156 B
Euro	825,-	908,-	1.126,-



Klappbodenbehälter

• Entriegelung der Bodenklappe per Seilzug vom Stapler aus • Bodenklappe schließt beim Aufsetzen selbsttätig, 90° Öffnungsbereich • Sicherung für Bodenklappe gegen Abrutschen und ungewünschtes Öffnen • Aufnahme für Gabelstapler und Kran sowie mit Gabelhubwagen transportierbar • Robuste Stahlblechkonstruktion: Wandstärke 3 mm, Bodenklappenstärke 4 mm • Einfahrbügel an der Oberseite des Behälters, Einfahrtaschen an der Unterseite • Unterfahrhöhe 100 mm

Konische Klappbodenbehälter

- Ineinander stapelbar
- Mit umlaufendem Randprofil



Technische Angaben:

Inhalt	m ³	0,50-1,00
Traglast	kg	1000-2000
Füllhöhe	mm	500-1050

(Maximalwerte bei gleichmäßig verteilter Last)



Volumen m ³	0,5	0,7	1,0
Außenmaße L x B x H mm	1040 x 1200 x 715	1040 x 1200 x 970	1040 x 1200 x 1270
Füllhöhe mm	500	750	1050
Traglast kg	1000	1500	2000
Gewicht lack./verz. kg	126/136	145/156	169/182
RAL 2000 gelborange	E 865 585 B	E 865 590 B	E 865 595 B
RAL 3000 feuerrot	E 865 586 B	E 865 591 B	E 865 596 B
RAL 5012 lichtblau	E 865 587 B	E 865 592 B	E 865 597 B
RAL 6011 resedagrün	E 865 588 B	E 865 593 B	E 865 598 B
RAL 7005 mausgrau	E 865 589 B	E 865 594 B	E 865 599 B
Euro	911,-	984,-	1.054,-
verzinkt	E 843 195 B	E 843 196 B	E 843 197 B
Euro	1.047,-	1.117,-	1.235,-

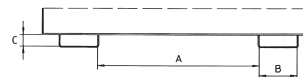

Einfahrtaschen-Innenmaße:
 A 600 mm / B 180 mm / C 94 mm

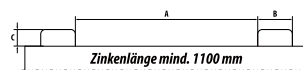

Einfahrbügel-Innenmaße
 A 600 mm / B 180 / C 65 mm



Gerade Klappbodenbehälter

- 3-fach stapelbar • Gummifederung dämpft das ruckartige Herunterschlagen der Bodenklappe beim Entleerungsvorgang
- Glatte Innenwände • 4 Kranösen Ø 40 mm

Technische Angaben:

Inhalt	m ³	0,50-2,00
Traglast	kg	1000-1500
Auflast	kg	2000-3000
Stapelanzahl	Stück	3
Stapelhöhe	mm	760-1360
Füllhöhe	mm	600-1200

(Maximalwerte bei gleichmäßig verteilter Last)

! Die Klappbodenbehälter mit einem Volumen 0,5 m³ bis 1,0 m³ eignen sich ideal für den Einsatz mit Paletten-Fahrgestellen und Integration von Routenzügen. Passende Paletten-Fahrgestelle finden Sie im Katalog in der Warengruppe 3 auf den Seiten 472+ 484!

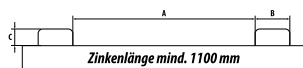

Volumen m ³	0,5	0,75	1,0	1,5	2,0
Außenmaße L x B x H mm	840 x 1245 x 845	840 x 1245 x 1145	1040 x 1245 x 1145	1040 x 1845 x 1145	1040 x 1845 x 1445
Innenmaße L x B x H mm	731 x 1136 x 600	731 x 1136 x 900	931 x 1136 x 900	931 x 1736 x 900	931 x 1736 x 1200
Füllhöhe mm	600	900	900	900	1200
Stapelhöhe mm	760	1060	1060	1060	1360
Traglast kg	1000	1000	1250	1500	1500
Auflast kg	2000	2000	2500	3000	3000
Einfahrbügel-Innenmaße mm A/B/C	415 x 185 x 75	415 x 185 x 75	415 x 185 x 75	615 x 185 x 75	615 x 185 x 75
Gewicht lack./verz. kg	125/135	144/154	158/173	203/218	232/255
RAL 2000 gelborange	E 866 893 B	E 866 899 B	E 866 905 B	E 866 911 B	E 866 917 B
RAL 3000 feuerrot	E 866 894 B	E 866 900 B	E 866 906 B	E 866 912 B	E 866 918 B
RAL 5012 lichtblau	E 866 895 B	E 866 901 B	E 866 907 B	E 866 913 B	E 866 919 B
RAL 6011 resedagrün	E 866 896 B	E 866 902 B	E 866 908 B	E 866 914 B	E 866 920 B
RAL 7005 mausgrau	E 866 897 B	E 866 903 B	E 866 909 B	E 866 915 B	E 866 921 B
Euro	963,-	1.048,-	1.120,-	1.321,-	1.440,-
verzinkt	E 866 898 B	E 866 904 B	E 866 910 B	E 866 916 B	E 866 922 B
Euro	1.147,-	1.243,-	1.327,-	1.626,-	1.804,-
Deckel, verzinkt	E 866 923 B	E 866 923 B	E 866 925 B	E 866 926 B	E 866 926 B
Euro	218,-	218,-	270,-	391,-	391,-



Zentrierwände auf Anfrage



Verzinkter Deckel als Zubehör

Kastenbehälter

- Robuste Stahlkonstruktion mit glatten Innenwänden • 3-fach stapelbar auf 4 Stapellecken • Entleerung mittels Drehgerät • 100 mm Unterfahrhöhe bei Behälter mit 0,8 m³ Volumen

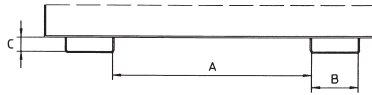

Einfahrtaschen-Innenmaße

A 260 / B 150 / C 60 mm Volumen 0,3 m³
A 600 / B 150 / C 60 mm Volumen 0,8 m³



Späne-Ausführung

- Ideal zum Sammeln und Trennen von Flüssigkeiten und Feststoffen • Mit Lochblecheinsatz, Lochdurchmesser 3 mm, Teilung 6 mm • Ablasshahn 1" • Öl- und wasserdicht

Standard-Ausführung

Außenmaße L x B x H mm	620 x 840 x 800	840 x 1240 x 975
Volumen m³	0,3 m³	0,8 m³
Traglast kg	500	1000
Auflast kg	1000	2000
RAL 2000 gelborange	E 602 1006 B	E 602 1012 B
RAL 3000 feuerrot	E 602 1007 B	E 602 1013 B
RAL 5012 lichtblau	E 602 1008 B	E 602 1014 B
RAL 6011 resedagrün	E 602 1009 B	E 602 1015 B
RAL 7005 mausgrau	E 602 1010 B	E 602 1016 B
Euro	483,-	725,-
verzinkt	E 602 1011 B	E 602 1017 B
Euro	545,-	785,-

Außenmaße L x B x H mm	620 x 840 x 800	840 x 1240 x 975
Volumen m³	0,3 m³	0,8 m³
Traglast kg	500	1000
Auflast kg	1000	2000
RAL 2000 gelborange	E 602 1018 B	E 602 1024 B
RAL 3000 feuerrot	E 602 1019 B	E 602 1025 B
RAL 5012 lichtblau	E 602 1020 B	E 602 1026 B
RAL 6011 resedagrün	E 602 1021 B	E 602 1027 B
RAL 7005 mausgrau	E 602 1022 B	E 602 1028 B
Euro	568,-	846,-
verzinkt	E 602 1023 B	E 602 1029 B
Euro	617,-	906,-

Kippbehälter für Routenzüge

- Stahlkonstruktion aus Wannenblech mit umlaufendem Randprofil • Kippen des Behälters in jeder Höhe per Seilzug
- Robuster Grundrahmen mit Einfahrtaschen • Sicherung gegen unbeabsichtigtes Abrutschen und Auskippen

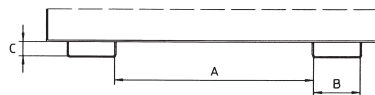

Einfahrtaschen-Innenmaße

A 150 / B 200 / C 60 mm

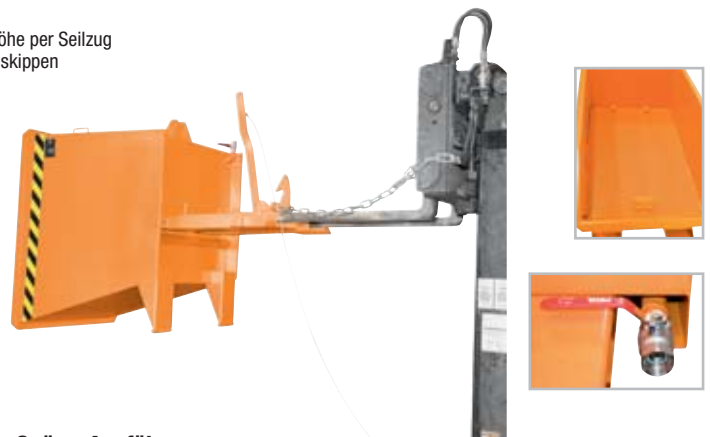

Späne-Ausführung

- Ideal zum Sammeln und Trennen von Flüssigkeiten und Feststoffen • Geschraubtes Lochblech 50 mm oberhalb des Bodens, Lochdurchmesser 3 mm, Teilung 6 mm • Ablasshahn 1" • Öl- und wasserdicht

Standard-Ausführung

Außenmaße L x B x H mm	1230 x 875 x 530	1230 x 875 x 880
Volumen m³	0,3 m³	0,55 m³
Traglast kg	750	1000
RAL 2000 gelborange	E 602 1030 B	E 602 1036 B
RAL 3000 feuerrot	E 602 1031 B	E 602 1037 B
RAL 5012 lichtblau	E 602 1032 B	E 602 1038 B
RAL 6011 resedagrün	E 602 1033 B	E 602 1039 B
RAL 7005 mausgrau	E 602 1034 B	E 602 1040 B
Euro	843,-	1.109,-
verzinkt	E 602 1035 B	E 602 1041 B
Euro	928,-	1.206,-
Zubehör		
Deckel, verzinkt	E 602 1042 B	E 602 1042 B
Euro	121,-	121,-

Außenmaße L x B x H mm	1230 x 875 x 530	1230 x 875 x 880
Volumen m³	0,3 m³	0,55 m³
Traglast kg	750	1000
RAL 2000 gelborange	E 602 1044 B	E 602 1050 B
RAL 3000 feuerrot	E 602 1045 B	E 602 1051 B
RAL 5012 lichtblau	E 602 1046 B	E 602 1052 B
RAL 6011 resedagrün	E 602 1047 B	E 602 1053 B
RAL 7005 mausgrau	E 602 1048 B	E 602 1054 B
Euro	1.147,-	1.426,-
verzinkt	E 602 1049 B	E 602 1055 B
Euro	1.271,-	1.547,-
Zubehör		
Deckel, verzinkt	E 602 1042 B	E 602 1042 B
Euro	121,-	121,-

Die Behälter dieser Seite können in Verbindung mit passenden Paletten-Fahrgestellen einzeln verwendet oder durch Aufnahme in bestehende Trailer hervorragend in professionelle Routenzüge integriert werden. Diese finden Sie in der Warengruppe 3 Transport auf den Seiten 472 + 484!



Muldenkipperbehälter aus PE

- Bestehend aus Polyethylen, geringes Eigengewicht, witterungsbeständig und leicht zu reinigen
- Sicheres Aufbewahren von Gebinden mit Säuren, Laugen, Ölen, nicht brennbaren Reinigungslösungen, etc.
- Lebensmittelecht
- Bedienung der Arretierungseinrichtung löst unmittelbar den Kippvorgang (90°) aus

Technische Angaben:

Volumen	m³	0,50-0,75
Traglast	kg	150-250
Füllhöhe	mm	420-560

(Maximalwerte bei gleichmäßig verteilter Last)

**Mit Radsatz**

- Große Fahrrollen Ø 200 mm und feststellbare Lenkrollen Ø 125 mm
- Entleerung über manuelles Ankippen über die Radachse der Fahrrollen

Volumen m ³	0,5	0,75
L x B x H mm	1440 x 960 x 825	1560 x 1150 x 925
Füllhöhe mm	460	560
Traglast kg	150	250
Gewicht kg	38	44
blau	E 871 780 B	E 871 784 B
rot	E 871 782 B	E 871 786 B
grau	E 871 783 B	E 871 787 B
Euro	720,-	829,-

**Mit Staplertaschen**

Volumen m ³	0,5	0,75
L x B x H mm	1530 x 960 x 790	1650 x 1150 x 890
Füllhöhe mm	420	520
Traglast kg	150	250
Einfahrtaschenmaße	150 x 226 x 60	150 x 326 x 60
A/B/C mm		
Gewicht kg	50	59
blau	E 871 788 B	E 871 792 B
rot	E 871 790 B	E 871 794 B
grau	E 871 791 B	E 871 795 B
Euro	871,-	1.005,-

**Mit Radsatz und Staplertaschen**

- Große Fahrrollen Ø 200 mm und feststellbare Lenkrollen Ø 125 mm
- Entleerung über manuelles Ankippen über die Radachse der Fahrrollen

Volumen m ³	0,50	0,75
L x B x H mm	1530 x 960 x 830	1650 x 1150 x 925
Füllhöhe mm	460	560
Traglast kg	150	250
Einfahrtaschenmaße	150 x 226 x 60	150 x 326 x 60
A/B/C mm		
Gewicht kg	53	62
blau	E 871 796 B	E 871 800 B
rot	E 871 798 B	E 871 802 B
grau	E 871 799 B	E 871 803 B
Euro	1.032,-	1.130,-

Kippbehälter aus PE

- Aus Polyethylen • Robuste und schlagfeste Konstruktion • Ideal für die allgemeine Abfallsammlung und den Materialtransport
- Leicht zu reinigen und nahezu wartungsfrei
- Sichere Handhabung und Manövrieren mittels einzigartigem Griff • Mit 2 Lenkrollen und 2 feststehenden Rollen
- Optionaler aufklappbarer Kuppeldeckel aus PE, siehe Zubehör
- Farbe schwarz

**Technische Angaben:**

Volumen	m³	0,40-0,8
Traglast	kg	205-955

(Maximalwerte bei gleichmäßig verteilter Last)

Volumen m ³	L x B x H mm	Traglast kg	Art.-Nr.	Euro
0,4	1457 x 683 x 860	205	E 602 0071 B	827,-
		385	E 602 0072 B	943,-
0,6	1638 x 768 x 965	272	E 602 0073 B	988,-
		453	E 602 0074 B	1.129,-
0,8	1797 x 851 x 1073	570	E 602 0075 B	1.401,-
		955	E 602 0076 B	1.586,-
Zubehör				
	Aufklappbarer Kuppeldeckel für Vol. 0,4 m ³		E 602 0077 B	321,-
	Aufklappbarer Kuppeldeckel für Vol. 0,6 m ³		E 602 0078 B	365,-
	Aufklappbarer Kuppeldeckel für Vol. 0,8 m ³		E 602 0079 B	416,-



Fahrbare Kippbehälter

- Geeignet für Schüttgüter jeder Art • Mit ebenerdiger Entleermöglichkeit • Grundrahmen aus Profilstahl • Stabile Stahlblechkonstruktion mit Randverstärkung • Öl- und wasserdichte Ausführung
- Mit Federkippsicherung und Schiebegriff • Einfahrtaschen mit Sicherung gegen unbeabsichtigtes Abrutschen und Auskippen • Mit 2 Rädern und 1 Lenkrolle (ab Volumen 0,6 m³ mit 2 Lenkrollen) aus Vollgummi Ø 250 x 60 mm, davon 1 Lenkrolle mit Feststeller



Standard-Ausführung

Volumen m ³	0,25	0,4	0,6	1,0
Außenmaße L x B x H mm	1115 x 820 x 990	1320 x 900 x 1090	1395 x 1070 x 1220	1420 x 1340 x 1290
Einfahrtaschenmaße A/B/C mm	465 x 170 x 55	465 x 170 x 55	465 x 170 x 55	465 x 170 x 55
Schüttkantenhöhe mm	680	740	830	870
Traglast kg	300	300	300	300
Gewicht kg	75	91	139	164
RAL 2000 gelborange	E 198 5216 B	E 198 5218 B	E 198 5220 B	E 198 5222 B
RAL 5012 lichtblau	E 198 5217 B	E 198 5219 B	E 198 5221 B	E 198 5223 B
RAL 7021 schwarzgrau	E 602 0931 B	E 602 0932 B	E 602 0933 B	E 602 0934 B
Euro	579,-	634,-	817,-	998,-

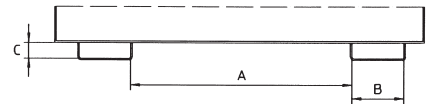

Ablasshahn 1''



Lochblecheinsatz

Späne-Ausführung

- Inklusive Lochblecheinsatz für Spänesammlung (Lochdurchmesser 3 mm, Teilung 6 mm) und Ablasshahn 1''

Volumen m ³	0,25	0,4	0,6	1,0
Außenmaße L x B x H mm	1115 x 820 x 990	1320 x 900 x 1090	1395 x 1070 x 1220	1420 x 1340 x 1290
Einfahrtaschenmaße A/B/C mm	465 x 170 x 55	465 x 170 x 55	465 x 170 x 55	465 x 170 x 55
Schüttkantenhöhe mm	680	740	830	870
Traglast kg	300	300	300	300
Gewicht kg	77	93	141	167
RAL 2000 gelborange	E 198 5224 B	E 198 5226 B	E 198 5228 B	E 198 5230 B
RAL 5012 lichtblau	E 198 5225 B	E 198 5227 B	E 198 5229 B	E 198 5231 B
RAL 7021 schwarzgrau	E 602 0935 B	E 602 0936 B	E 602 0937 B	E 602 0938 B
Euro	664,-	723,-	901,-	1.081,-

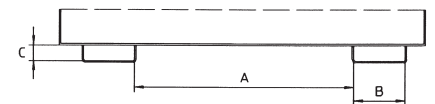

Kippmulden

• Zum Sammeln und Entsorgen von Schüttgütern und Industrieabfällen • Robuste Stahlblechkonstruktion mit Randverstärkung • Kippbar gelagerte Mulde mit Handgriff • Grundrahmen mit Einfahrtaschen • Mittels Stapler leicht versetzbar, Rollen nachrüstbar • Öl- und wasserdicht • Sicherung gegen unbeabsichtigtes Abrutschen und Auskippen • Oberfläche lackiert oder feuerverzinkt

Zubehör auf Anfrage erhältlich:

- 2 Lenk- und 2 Bockrollen aus Vollgummi oder Polyamid
- Verzinkter Deckel, 2-seitig zu öffnen



Ausführung
niedrige Mulde

Mit niedriger Mulde

Volumen m ³	0,25	0,4
Außenmaße L x B x H mm	1375 x 670 x 530	1430 x 840 x 605
Traglast kg	300	300
Einfahrtaschenmaße A/B/C mm	285 x 170 x 55	455 x 170 x 55
Schüttkantenhöhe mm	530	605
RAL 3000 feuerrot	E 642 2960 B	E 642 2963 B
RAL 5012 lichtblau	E 642 2961 B	E 642 2964 B
Euro	482,-	544,-
feuerverzinkt	E 642 2962 B	E 642 2965 B
Euro	529,-	591,-

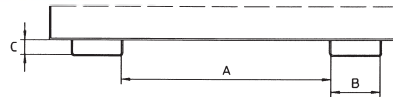

Ausführung Kastenmulde

Mit Kastenmulde

Volumen m ³	0,25	0,4	0,6	0,8	1
Außenmaße L x B x H mm	1115 x 590 x 740	1320 x 670 x 840	1390 x 840 x 905	1420 x 910 x 975	1420 x 1110 x 975
Traglast kg	300	300	300	300	300
Einfahrtaschenmaße A/B/C mm	205 x 170 x 55	285 x 170 x 55	455 x 170 x 55	525 x 170 x 55	725 x 170 x 55
Schüttkantenhöhe mm	430	485	520	560	560
RAL 3000 feuerrot	E 642 2945 B	E 642 2948 B	E 642 2951 B	E 642 2954 B	E 642 2957 B
RAL 5012 lichtblau	E 642 2946 B	E 642 2949 B	E 642 2952 B	E 642 2955 B	E 642 2958 B
Euro	482,-	544,-	766,-	822,-	879,-
feuerverzinkt	E 642 2947 B	E 642 2950 B	E 642 2953 B	E 642 2956 B	E 642 2959 B
Euro	529,-	591,-	861,-	926,-	1.012,-

Späne-Kippmulden

• Siebblech und Ablasshahn 1" zum Trennen der Flüssigkeiten von Feststoffen • Öl- und wasserdicht



Ausführung
niedrige Mulde

Mit niedriger Kippmulde

Volumen m ³	0,25	0,4
Außenmaße L x B x H mm	1375 x 670 x 530	1430 x 840 x 605
Traglast kg	300	300
Einfahrtaschenmaße A/B/C mm	285 x 170 x 55	455 x 170 x 55
Schüttkantenhöhe mm	530	605
RAL 3000 feuerrot	E 642 2981 B	E 642 2984 B
RAL 5012 lichtblau	E 642 2982 B	E 642 2985 B
Euro	525,-	591,-
feuerverzinkt	E 642 2983 B	E 642 2986 B
Euro	576,-	638,-

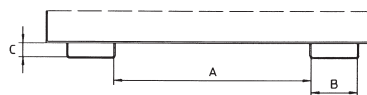

Ausführung Kastenmulde
(Vollgummi-Rollen auf Anfrage)

Mit Kastenmulde

Volumen m ³	0,25	0,4	0,6	0,8	1
Außenmaße L x B x H mm	1115 x 590 x 740	1320 x 670 x 840	1390 x 840 x 905	1420 x 910 x 975	1420 x 1110 x 975
Traglast kg	300	300	300	300	300
Einfahrtaschenmaße A/B/C mm	205 x 170 x 55	285 x 170 x 55	455 x 170 x 55	525 x 170 x 55	725 x 170 x 55
Schüttkantenhöhe mm	430	485	520	560	560
RAL 3000 feuerrot	E 642 2966 B	E 642 2969 B	E 642 2972 B	E 642 2975 B	E 642 2978 B
RAL 5012 lichtblau	E 642 2967 B	E 642 2970 B	E 642 2973 B	E 642 2976 B	E 642 2979 B
Euro	525,-	586,-	813,-	866,-	923,-
feuerverzinkt	E 642 2968 B	E 642 2971 B	E 642 2974 B	E 642 2977 B	E 642 2980 B
Euro	572,-	638,-	908,-	970,-	1.055,-

Fahrbare Muldenkipper aus Stahl

- Pulverbeschichtet in RAL 5007 brillantblau oder RAL 7016 anthrazitgrau
- Kippbar gelagerte Mulde aus 2 mm starkem Stahlblech, Schüttkante und Rahmen doppelt umgekannt
- Mulde öldicht verschweißt
- Untergestell aus 3 mm starkem Kantprofil mit integrierten Staplertaschen
- Inkl. Trittblech, Kippsicherung und Rohrschiebegriff
- Bis Volumen 0,60 m³ mit TPE-Bereifung, Naben mit Rillenkugellager, ab Volumen 0,8 m³ mit blaugrauer Vollgummi-Elastik-Bereifung, Naben mit Kugellager
- Mit 2 Lenk- und 2 Bockrollen, Lenkrollen serienmäßig mit TOTALSTOP-Zentralbremssystem gemäß EN 1757-3 ausgestattet

- Ausführung ¹ • Schüttkante bündig mit Rahmen
- Extra flach, besonders niedrige Bauart
- Ausführung ² • Abgesenkte Schüttkante

**TOP
SELLER**



10 JAHRE GARANTIE



Technische Angaben:

Volumen	m ³	0,25-0,80
Traglast	kg	750-800
Schütthöhe	mm	733-843

(Maximalwerte bei gleichmäßig verteilter Last)

MONTEIERTE ANLIEFERUNG
✓ fertig

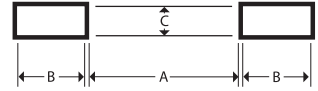

Ausführung ² in RAL 5007 brillantblau



Ausführung ¹ in RAL 7016 anthrazitgrau

Abb.	¹	²		
Volumen m ³	0,25	0,45	0,60	0,80
Außenmaße L x B x H mm	1359 x 713 x 780	1374 x 730 x 1072	1458 x 855 x 1099	1458 x 1105 x 1099
Schüttkantenhöhe mm	780	733	843	843
Traglast kg	750	750	750	800
Einfahrtaschenmaße A/B/C mm	203 x 194 x 72	203 x 194 x 72	327 x 194 x 72	577 x 194 x 72
Staplertaschenaußenmaß mm	603	603	727	977
Farbe				
RAL 5007 brillantblau	E 823 470 B	E 823 471 B	E 823 472 B	E 823 473 B
Euro	649,-	808,-	901,-	1.167,-
RAL 7016 anthrazitgrau	E 601 1100 B	E 601 1101 B	E 601 1102 B	E 601 1103 B
Euro	721,-	835,-	933,-	1.206,-

Zubehör

Klappbare Deckel

- Aus 1,5 mm starkem Stahlblech mit Flachstreben versteift
- 2-seitig zu öffnen
- Im geschlossenen Zustand mittels Federhaken arretierbar
- Aufgeklappter Vorderteil wird mit Federhaken gegen unbeabsichtigtes Überschlagen beim Kippvorgang gesichert
- Aufgeklappter Hinterteil ebenfalls arretierbar



Aufgeklappter Vorderteil

Aufgeklappter Hinterteil

Geschlossen

Ablasshahn mit Sieb

- Zum Trennen von Flüssigkeiten und Feststoffen, z. B. als Spänebehälter einsetzbar



Zubehör	Art.-Nr.	Euro
Ablasshahn mit Sieb	E 823 475 B	38,-

für Behälter L x B x H mm	1359 x 713 x 780 mm	1374 x 730 x 1072	1458 x 855 x 1099	1458 x 1105 x 1099				
Farbe	Art.-Nr.	Euro	Art.-Nr.	Euro	Art.-Nr.	Euro	Art.-Nr.	Euro
RAL 5007 brillantblau	E 601 1104 B	214,-	E 601 1105 B	221,-	E 601 1106 B	239,-	E 601 1107 B	253,-
RAL 7016 anthrazitgrau	E 601 1108 B	221,-	E 601 1109 B	227,-	E 601 1110 B	247,-	E 601 1111 B	261,-



Stapel-Muldenkippsbehälter

- Robuste, profilierte Stahlblechkonstruktion • Gefüllt 3-fach stapelbar • 2 Zapfen zur Behälter-Aufnahme mittels Kipptraverse
- Für Entleerung per Seilzug vom Staplersitz aus bitte zusätzlich Kipptraverse mitbestellen



Technische Angaben:

Volumen	m ³	0,3-2,0
Traglast	kg	500-2000

(Maximalwerte bei gleichmäßig verteilter Last)

Zubehör - auf Anfrage:

Rollensatz, Deckel, Kranösen, Öl- und wasserdichte Verschweißung, Beschriftung, Piktogramme



Abbildung zeigt Behälter mit Deckel und Piktogrammen - diese erhalten Sie auf Anfrage!



Volumen m ³	0,30	0,55	0,70	0,90	1,50	2,00
Außenmaße L x B x H mm*	800 x 600 x 600	1000 x 800 x 900	1200 x 800 x 900	1200 x 1000 x 900	1200 x 1500 x 1000	1200 x 2000 x 1000
Traglast kg	500	1000	1500	2000	2000	2000
Gewicht lack./verz. kg	50/54	80/86	90/97	100/108	151/162	185/199
RAL 2000 gelborange	E 817 250 B	E 817 256 B	E 817 262 B	E 817 268 B	E 817 274 B	E 817 280 B
RAL 3000 feuerrot	E 817 251 B	E 817 257 B	E 817 263 B	E 817 269 B	E 817 275 B	E 817 281 B
RAL 5012 lichtblau	E 817 252 B	E 817 258 B	E 817 264 B	E 817 270 B	E 817 276 B	E 817 282 B
RAL 6011 resedagrün	E 817 253 B	E 817 259 B	E 817 265 B	E 817 271 B	E 817 277 B	E 817 283 B
RAL 7005 mausgrau	E 817 254 B	E 817 260 B	E 817 266 B	E 817 272 B	E 817 278 B	E 817 284 B
Euro	294,-	377,-	397,-	426,-	917,-	1.005,-
verzinkt	E 817 255 B	E 817 261 B	E 817 267 B	E 817 273 B	E 817 279 B	E 817 285 B
Euro	347,-	456,-	509,-	545,-	1.074,-	1.239,-

*Breitenmaß ohne Aufnahmezapfen

Kipptraversen für Staplerbetrieb

- Ermöglicht das Entleeren per Seilzug vom Staplersitz aus
- Robuste Stahlblechkonstruktion • Profilstahl mit Einfahrtaschen für Staplergabeln
- Mit Sicherung gegen unbeabsichtigtes Abrutschen und Auskippen
- Mechanische Entleerung durch einfache Auslösevorrichtung

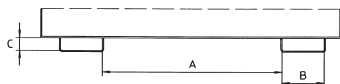

geeignet für Behälter m ³	0,30	0,55	0,70	0,90	1,50	2,00
Außenmaße L x B x H mm	945 x 730 x 845	945 x 930 x 980	945 x 930 x 980	945 x 1130 x 980	940 x 1630 x 1085	940 x 2130 x 1085
Einfahrtaschenmaße A/B/C mm	110 x 200 x 80	250 x 200 x 80	250 x 200 x 80	450 x 200 x 80	450 x 200 x 80	590 x 200 x 80
Traglast kg	500	1000	1500	2000	2000	2000
Gewicht kg	71	79	79	85	148	164
RAL 2000 gelborange	E 817 286 B	E 817 291 B	E 817 296 B	E 817 301 B	E 817 306 B	E 817 311 B
RAL 3000 feuerrot	E 817 287 B	E 817 292 B	E 817 297 B	E 817 302 B	E 817 307 B	E 817 312 B
RAL 5012 lichtblau	E 817 288 B	E 817 293 B	E 817 298 B	E 817 303 B	E 817 308 B	E 817 313 B
RAL 6011 resedagrün	E 817 289 B	E 817 294 B	E 817 299 B	E 817 304 B	E 817 309 B	E 817 314 B
RAL 7005 mausgrau	E 817 290 B	E 817 295 B	E 817 300 B	E 817 305 B	E 817 310 B	E 817 315 B
Euro	371,-	396,-	404,-	408,-	633,-	704,-

Kipptraversen für Stapler- und Kranbetrieb

- Nur geeignet für Behälter mit 0,9 m³ Volumen
- Ermöglicht das Entleeren per Seilzug vom Staplersitz aus
- Robuste Stahlblechkonstruktion • Profilstahl mit Einfahrtaschen für Staplergabeln bzw. Aufnahme für Kran
- Mit Sicherung gegen unbeabsichtigtes Abrutschen und Auskippen
- Mechanische Entleerung durch einfache Auslösevorrichtung



Außenmaße L x B x H mm	1350 x 1130 x 1030
Traglast kg	2000
Gewicht kg	103
RAL 2000 gelborange	E 821 248 B
RAL 5012 lichtblau	E 821 249 B
Euro	465,-

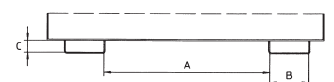

Einfahrtaschen-Innenmaße
A 450 mm / B 200 mm / C 80 mm

1.7 1 Lager > 1.7 Großvolumenbehälter Mulden-Selbstkippsbehälter

Mulden-Selbstkippsbehälter mit automatischem Aufrichter

- Wannenneblech mit umlaufendem Randprofil
- Stabiler Grundrahmen mit Einfahrtaschen
- Sicherung gegen unbeabsichtigtes Abrutschen oder Auskippen
- Günstiger Kippwinkel
- Kippen in jeder Höhe per Seilzug möglich

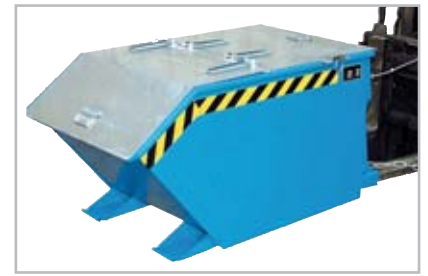

Behälter mit optionalem 2-teiligem Deckel

Zubehör auf Anfrage erhältlich:

- 2 Lenk- und 2 Bockrollen aus Polyamid Ø 180 mm, davon eine Lenkrolle mit Feststeller



Andere Maße lieferbar

Polyamid-Rollensatz

- 2 Lenk- und 2 Bockrollen aus Polyamid (1 Lenkrolle mit Feststeller)
- Bauhöhe 225 mm, Ø 180 mm



Traglast kg	Art.-Nr.	Euro/Satz
450	E 844 922 B	218,-

Volumen m ³	0,3	0,5	0,75	1	1,5	2
Außenmaße L x B x H mm	1440 x 680 x 580	1440 x 780 x 680	1440 x 1280 x 680	1640 x 1280 x 780	1640 x 1280 x 1090	1640 x 1680 x 1090
Traglast kg	750	1000	1000	1500	1500	1500
Einfahrtaschenmaße A/B/C mm	10 x 200 x 60	150 x 200 x 60	495 x 200 x 60	495 x 200 x 60	495 x 200 x 60	495 x 200 x 60
Gewicht lack./verz. kg	93/100	111/120	139/150	184/202	215/236	244/268
RAL 2000 gelborange	E 641 0157 B	E 641 0163 B	E 641 0169 B	E 641 0175 B	E 641 0181 B	E 641 0187 B
RAL 3000 feuerrot	E 641 0158 B	E 641 0164 B	E 641 0170 B	E 641 0176 B	E 641 0182 B	E 641 0188 B
RAL 5012 lichtblau	E 641 0159 B	E 641 0165 B	E 641 0171 B	E 641 0177 B	E 641 0183 B	E 641 0189 B
RAL 6011 resedagrün	E 641 0160 B	E 641 0166 B	E 641 0172 B	E 641 0178 B	E 641 0184 B	E 641 0190 B
RAL 7005 mausgrau	E 641 0161 B	E 641 0167 B	E 641 0173 B	E 641 0179 B	E 641 0185 B	E 641 0191 B
Euro	724,-	908,-	1.086,-	1.206,-	1.400,-	1.727,-
feuerverzinkt	E 641 0162 B	E 641 0168 B	E 641 0174 B	E 641 0180 B	E 641 0186 B	E 641 0192 B
Euro	944,-	1.165,-	1.393,-	1.671,-	1.814,-	2.239,-
Deckel, 2-teilig, verzinkt						
Art.-Nr.	E 641 0193 B	E 641 0194 B	E 641 0195 B	E 641 0196 B	E 641 0197 B	E 641 0198 B
Euro	121,-	121,-	176,-	228,-	228,-	271,-

Mini-Kippbehälter

- Extrem niedrige Schüttkantenhöhe von 350 mm
- Mit kippbarer Mulde, 3 mm Wannenneblech mit umlaufendem Randprofil
- Günstiger Kippwinkel
- Kippen in jeder Höhe per Seilzug
- Sicherung gegen unbeabsichtigtes Abrutschen und Auskippen
- Robuste Stahlblechkonstruktion
- Stabiler Grundrahmen mit Einfahrtaschen
- Ideal für den Einsatz unter Maschinen
- Polyamid-Rollensatz bestehend aus 2 Lenk- und 2 Bockrollen aus Polyamid (1 Lenkrolle mit Feststeller), Bauhöhe 125 mm, Ø 100 mm



Volumen m ³	0,23	0,27	0,46	0,61
L x B x H mm	1385 x 680 x 450	1385 x 780 x 450	1385 x 1280 x 450	1385 x 1680 x 450
Einfahrtaschenmaße A/B/C mm	10 x 200 x 60	150 x 200 x 60	495 x 200 x 60	495 x 200 x 60
Traglast kg	750	1000	1000	1000
Gewicht kg	84/90	96/103	120/129	138/148
RAL 2000 gelborange	E 604 2746 B	E 604 2752 B	E 604 2758 B	E 604 2764 B
RAL 3000 feuerrot	E 604 2747 B	E 604 2753 B	E 604 2759 B	E 604 2765 B
RAL 5012 lichtblau	E 604 2748 B	E 604 2754 B	E 604 2760 B	E 604 2766 B
RAL 6011 resedagrün	E 604 2749 B	E 604 2755 B	E 604 2761 B	E 604 2767 B
RAL 7005 mausgrau	E 604 2750 B	E 604 2756 B	E 604 2762 B	E 604 2768 B
Euro	640,-	700,-	917,-	1.038,-
feuerverzinkt	E 604 2751 B	E 604 2757 B	E 604 2763 B	E 604 2769 B
Euro	726,-	810,-	1.076,-	1.208,-
Zubehör				
Polyamid-Rollensatz			E 604 2776 B	171,-

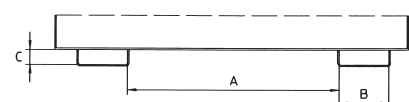

Späne-Selbstkippsbehälter

- Robuste Stahlblechkonstruktion, 3 mm Wannenblech mit umlaufend Randprofil
- Siebblech und Ablasshahn 1" zum Trennen der Flüssigkeiten von Feststoffen
- Öl- und wasserdicht
- Günstiger Lastschwerpunkt
- Kippen in jeder Höhe per Seilzug vom Staplersitz aus
- Stabiler Grundrahmen mit Einfahrtaschen
- Sicherung gegen Abrutschen und unbeabsichtigtes Auskippen



Technische Angaben:

Volumen: 0,3-2,00
Traglast: 750-1500 kg
(Maximalwerte bei gleichmäßig verteilter Last)

Zubehör optional erhältlich:

- 2 Lenk- und 2 Bockrollen aus Polyamid
- Verzinkter Deckel, 2-teilig

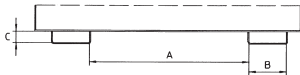

Ablasshahn 1"



Siebblech



Polyamid-Rollensatz

- 2 Lenk- und 2 Bockrollen aus Polyamid
- (1 Lenkrolle mit Feststeller)
- Bauhöhe 225 mm, Ø 180 mm

Traglast kg	Art.-Nr.	Euro/Satz
450	E 844 922 B	218,-

Zum Trennen kleiner Flüssigkeitsmengen

Volumen m ³	0,30	0,50	0,75	1,00	1,50	2,00
Außenmaße L x B x H mm	1440 x 680 x 580 mm	1440 x 780 x 680 mm	1440 x 1280 x 680 mm	1640 x 1280 x 780 mm	1640 x 1280 x 1090 mm	1640 x 1680 x 1090 mm
Schüttkantenhöhe mm	395	495	495	565	890	890
Traglast kg	750	1000	1000	1500	1500	1500
Einfahrtaschenmaße A/B/C mm	10 x 200 x 60	150 x 200 x 60	495 x 200 x 60	495 x 200 x 60	495 x 200 x 60	495 x 200 x 60
Gewicht lack./verz. kg	95/102	113/122	141/152	186/204	217/238	246/270
RAL 2000 gelborange	E 646 9879 B	E 646 9883 B	E 646 9887 B	E 646 9891 B	E 646 9895 B	E 646 9899 B
RAL 3000 feuerrot	E 646 9880 B	E 646 9884 B	E 646 9888 B	E 646 9892 B	E 646 9896 B	E 646 9900 B
RAL 5012 lichtblau	E 646 9881 B	E 646 9885 B	E 646 9889 B	E 646 9893 B	E 646 9897 B	E 646 9901 B
Euro	799,-	1.029,-	1.199,-	1.369,-	1.579,-	1.899,-
feuerverzinkt	E 646 9882 B	E 646 9886 B	E 646 9890 B	E 646 9894 B	E 646 9898 B	E 646 9902 B
Euro	999,-	1.299,-	1.499,-	1.849,-	1.979,-	2.399,-
Deckel, 2-teilig, verzinkt						
Art.-Nr.	E 641 0193 B	E 641 0194 B	E 641 0195 B	E 641 0196 B	E 641 0197 B	E 641 0198 B
Euro	121,-	121,-	176,-	228,-	228,-	271,-



Zum Trennen großer Flüssigkeitsmengen

- Mit geschraubtem Lochblech 100 mm oberhalb Boden, Loch Ø 3 mm, Teilung 6 mm
- Ablasshahn 1" zum Ablassen der Flüssigkeiten
- Öl- und wasserdicht

Volumen m ³	0,3	0,5	0,75	1	1,5	2
Außenmaße L x B x H mm	1440 x 680 x 580	1440 x 780 x 680	1440 x 1280 x 680	1640 x 1280 x 780	1640 x 1280 x 1090	1640 x 1680 x 1090
Traglast kg	750	1000	1000	1500	1500	1500
Einfahrtaschenmaße A/B/C mm	10 x 200 x 60	150 x 200 x 60	495 x 200 x 60	495 x 200 x 60	495 x 200 x 60	495 x 200 x 60
Gewicht lack./verz. kg	112/121	130/140	169/182	220/237	244/262	287/308
RAL 2000 gelborange	E 642 2987 B	E 642 2993 B	E 642 2999 B	E 642 3005 B	E 642 3011 B	E 642 3017 B
RAL 3000 feuerrot	E 642 2988 B	E 642 2994 B	E 642 3000 B	E 642 3006 B	E 642 3012 B	E 642 3018 B
RAL 5012 lichtblau	E 642 2989 B	E 642 2995 B	E 642 3001 B	E 642 3007 B	E 642 3013 B	E 642 3019 B
RAL 6011 resedagrün	E 642 2990 B	E 642 2996 B	E 642 3002 B	E 642 3008 B	E 642 3014 B	E 642 3020 B
RAL 7005 mausgrau	E 642 2991 B	E 642 2997 B	E 642 3003 B	E 642 3009 B	E 642 3015 B	E 642 3021 B
Euro	988,-	1.209,-	1.380,-	1.653,-	1.857,-	2.331,-
feuerverzinkt	E 642 2992 B	E 642 2998 B	E 642 3004 B	E 642 3010 B	E 642 3016 B	E 642 3022 B
Euro	1.161,-	1.453,-	1.691,-	2.196,-	2.333,-	2.890,-
Deckel, 2-teilig, verzinkt						
Art.-Nr.	E 641 0193 B	E 641 0194 B	E 641 0195 B	E 641 0196 B	E 641 0197 B	E 641 0198 B
Euro	121,-	121,-	176,-	228,-	228,-	271,-



Bei Bestellung von Zubehör ohne Hauptartikel können zusätzliche Versandkosten entstehen.

Mulden-Selbstkippsbehälter mit Abrollsystem

• Extrem hoher, rechteckiger Behälter mit einem im Bogen gelagerten Dreh-/Kippmechanismus bietet einen optimalen Lastschwerpunkt. Die Einfahrtaschen aus massiven Profilrahmen zweifach angeordnet • Behälter aus allen Richtungen anfahrbar und sowohl quer zur Fahrtrichtung als auch mit der Fahrtrichtung kippbar • Mit umlaufender Kantenverstärkung, Seilzug für mechanisches Kippen und Abrutschsicherung

Optional lieferbar:

- Schiebegriff
- Kranösen
- Anhängerkupplung
- Edelstahlausführung
- RAL-Sonderfarbe pulverbeschichtet

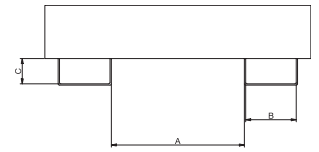

Volumen m ³	0,5	0,75	1	1,5
Außenmaße L x B x H mm	1370 x 980 x 1060	1370 x 1180 x 1060	1370 x 1580 x 1060	1670 x 1590 x 1300
Traglast kg	1000	1000	1000	1500
Einfahrtaschenmaße A/B/C mm	580 x 190 x 85	580 x 190 x 85	580 x 190 x 85	580 x 190 x 85
RAL 2004 reinorange	E 641 0949 B	E 641 0954 B	E 641 0959 B	E 641 0964 B
RAL 7016 anthrazitgrau	E 641 0950 B	E 641 0955 B	E 641 0960 B	E 641 0965 B
RAI 5010 enzianblau	E 641 0951 B	E 641 0956 B	E 641 0961 B	E 641 0966 B
Euro	870,-	1.006,-	1.080,-	1.443,-
verzinkt	E 641 0952 B	E 641 0957 B	E 641 0962 B	E 641 0967 B
Euro	1.021,-	1.154,-	1.244,-	1.574,-
Deckel, mehrteilig				
Art.-Nr.	E 641 0953 B	E 641 0958 B	E 641 0963 B	E 641 0968 B
Euro	196,-	255,-	279,-	372,-



Polyamid-Radsätze

Traglast kg	Raddurchmesser mm	Bauhöhe mm	Art.-Nr.	Euro/Satz
bis 1000	150	195	E 641 0969 B	175,-
bis 1350	160	200	E 641 0970 B	249,-
bis 2500	200	240	E 641 0971 B	444,-

Technische Angaben:

Volumen m³ 0,5-1,5
 Traglast kg 1000 kg
 (Maximalwerte bei gleichmäßig verteilter Last)

Fahrbare Mulden-Selbstkippsbehälter

• Hohe Bauhöhe mit steilem Kippwinkel • Vom Fahrersitz aus ist die Entriegelung für das Kippen über die seitlichen Abrollkufen zu lösen • Eine Abfangvorrichtung begrenzt den Kippvorgang bei ca. 90° und schützt so den Behälter vor Beschädigung • Beim Wiederaufrichten des Behälters erfolgt selbsttätig die erneute Verriegelung • Inklusive Kette zur Abrutschsicherung • Polyamid-Räder, 2 Lenkrollen mit Feststeller und 2 Bockrollen

Optional lieferbar:

- Schiebegriff
- Kranösen
- Anhängerkupplung
- Edelstahlausführung
- RAL-Sonderfarbe pulverbeschichtet

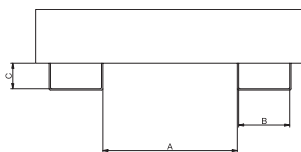

Technische Angaben:

Volumen m³ 0,3-2,0
 Traglast kg 1250-3000 kg
 (Maximalwerte bei gleichmäßig verteilter Last)

Volumen m ³	0,3	0,5	0,75	1	1,5	2
Außenmaße L x B x H mm	1700 x 780 x 1175	1750 x 780 x 1320	1900 x 960 x 1565	1900 x 1080 x 1610	1900 x 1480 x 1640	1950 x 1580 x 1740
Traglast kg	1000	1000	1000	2500	2500	2500
Einfahrtaschenmaße A/B/C mm	180 x 200 x 80	180 x 200 x 80	360 x 200 x 80	480 x 200 x 80	550 x 200 x 80	650 x 200 x 80
RAL 2004 reinorange	E 641 0972 B	E 641 0977 B	E 641 0982 B	E 641 0987 B	E 641 0992 B	E 641 0997 B
RAL 7016 anthrazitgrau	E 641 0973 B	E 641 0978 B	E 641 0983 B	E 641 0988 B	E 641 0993 B	E 641 0998 B
RAI 5010 enzianblau	E 641 0974 B	E 641 0979 B	E 641 0984 B	E 641 0989 B	E 641 0994 B	E 641 0999 B
Euro	844,-	1.088,-	1.429,-	1.737,-	1.988,-	2.487,-
verzinkt	E 641 0975 B	E 641 0980 B	E 641 0985 B	E 641 0990 B	E 641 0995 B	E 641 1000 B
Euro	1.107,-	1.427,-	1.864,-	2.238,-	2.607,-	3.108,-
Deckel, mehrteilig						
Art.-Nr.	E 641 0976 B	E 641 0981 B	E 641 0986 B	E 641 0991 B	E 641 0996 B	E 641 1001 B
Euro	157,-	157,-	211,-	238,-	285,-	309,-



Scheren-Mulden-Selbstkippschalen

- Scherenmechanik verhindert ein abruptes Kippen und schont den Gabelstapler
- Robuste Stahlblechkonstruktion
- Blechstärke 3 mm, oberer Rand mit Verstärkung
- Entriegelung durch Seilzug
- Günstige Schwerpunktlage ermöglicht optimale Ausnutzung der Stapler-Traglast
- Grundrahmen aus U-Profilen mit Querverstärkungen

Technische Angaben:

Volumen	m ³	0,5-1,5
Traglast	kg	1200
Schüttkantenhöhe	mm	670

(Maximalwerte bei gleichmäßig verteilter Last)

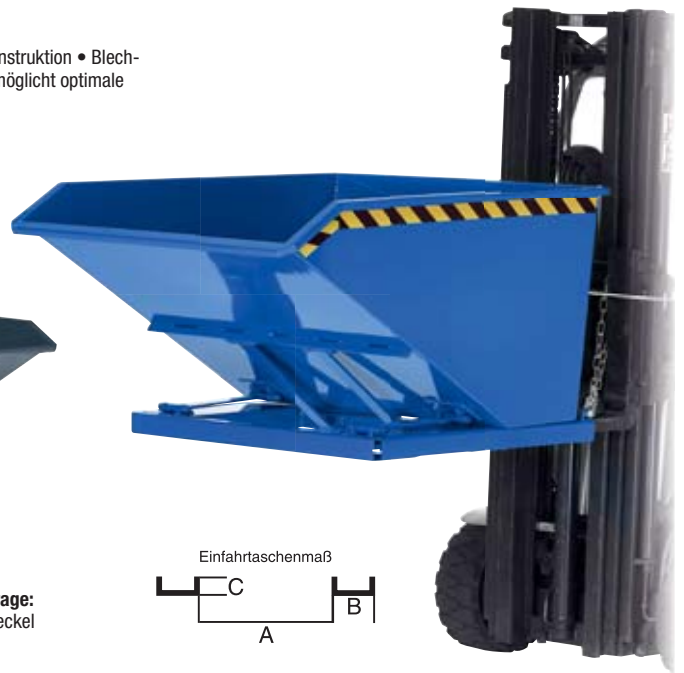

Polyamid-Radsätze

- Bestehend aus 2 Lenk- und 2 Bockrollen

Traglast kg	Rad-Ø mm	Bauhöhe mm	Art.-Nr.	Euro/Satz
bis 1350 kg	175	210	E 844 568 B	194,-
bis 2500 kg	150	200	E 844 569 B	323,-

Zubehör - auf Anfrage:
Ablasshahn/Klappdeckel

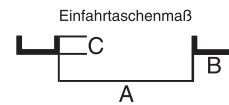

Volumen m ³	0,3	0,5	0,75	1	1,5
Außenmaße L x B x H mm	1180 x 830 x 680	1450 x 830 x 780	1450 x 1200 x 780	1450 x 1580 x 780	1450 x 2370 x 780
Traglast kg	900	1200	1200	1200	1200
Gewicht kg	120	180	200	210	300
RAL 5010 enzianblau	E 642 3049 B	E 823 341 B	E 823 344 B	E 823 347 B	E 198 8379 B
RAL 3000 feuerrot	E 642 3050 B	E 823 343 B	E 823 346 B	E 823 349 B	E 198 8378 B
RAL 2004 reinorange	E 642 3051 B	E 642 3053 B	E 642 3054 B	E 642 3055 B	E 642 3056 B
RAL 7016 anthrazitgrau	E 642 3052 B	E 642 3124 B	E 642 3125 B	E 642 3126 B	E 642 3127 B
Euro	739,-	919,-	1.079,-	1.375,-	1.725,-

Automatische Kippbehälter

- Wannenblech mit umlaufendem Randprofil
- Stabiler Grundrahmen mit Einfahrtaschen
- Automatische Sicherung gegen unbeabsichtigtes Abrutschen
- Sicherung gegen ungewolltes Auskippen
- Günstiger Lastschwerpunkt
- 3 automatische Entriegelungspunkte zum versetzten Abkippen über dem Container

Technische Angaben:

Volumen	m ³	0,6-1,2
Traglast	kg	1000-1500 kg

(Maximalwerte bei gleichmäßig verteilter Last)

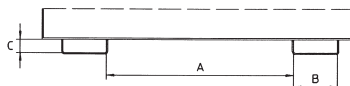

Entriegelung über Punkt 1



Entriegelung über Punkt 2



Entriegelung über Punkt 3



Automatische Sicherung

Volumen m ³	0,6	0,9	1,2
L x B x H mm	1485 x 1095 x 865	1485 x 1570 x 865	1920 x 1095 x 1125
Traglast kg	1000	1000	1500
Einfahrtaschenmaße A/B/C mm	640 x 200 x 91	640 x 200 x 91	640 x 200 x 91
Gewicht lack./verz.kg	161/174	204/220	232/250
RAL 2000 gelborange	E 604 2713 B	E 604 2720 B	E 604 2727 B
RAL 3000 feuerrot	E 604 2714 B	E 604 2721 B	E 604 2728 B
RAL 5012 lichtblau	E 604 2715 B	E 604 2722 B	E 604 2729 B
RAL 6011 resedagrün	E 604 2716 B	E 604 2723 B	E 604 2730 B
RAL 7005 mausgrau	E 604 2717 B	E 604 2724 B	E 604 2731 B
Euro	1.208,-	1.363,-	1.481,-
feuerverzinkt	E 604 2718 B	E 604 2725 B	E 604 2732 B
Euro	1.366,-	1.569,-	1.749,-
Deckel, 2-teilig, verzinkt			
Art.-Nr.	E 604 2719 B	E 604 2726 B	E 604 2733 B
Euro	229,-	249,-	256,-

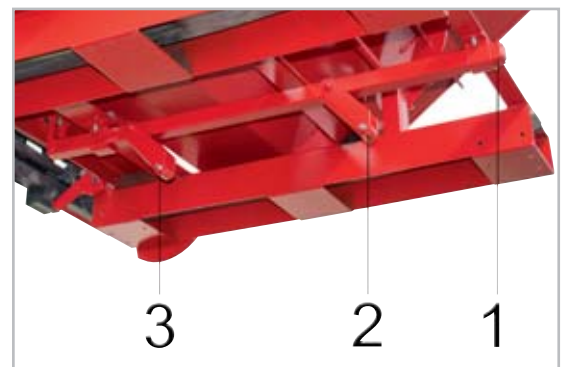

Bei Bestellung von Zubehör ohne Hauptartikel können zusätzliche Versandkosten entstehen.

1.7 1 Lager > 1.7 Großvolumenbehälter Mulden-Selbstkippschütten

Mulden-Selbstkippschütten mit Abrollsystem

- Mit kippbarer Mulde, 3 mm Wannenblech mit umlaufendem Randprofil
- Günstiger Lastschwerpunkt, Kippen in jeder Höhe per Seilzug
- Sicherung gegen unbeabsichtigtes Abrutschen und Auskippen
- Robuste Stahlblechkonstruktion
- Stabiler Grundrahmen mit Einfahrtaschen

Technische Angaben:

Volumen	m³	0,15-2,10
Traglast	kg	750-1500
Schüttkantenhöhe	mm	455-960

(Maximalwerte bei gleichmäßig verteilter Last)

Zubehör - auf Anfrage:

Deckel, Anhängervorrichtung
Zubehör
 Rollensatz sowie Öl- und wasserdichte Verschweißung

Weitere Farben auf Anfrage!

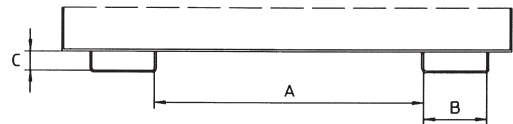
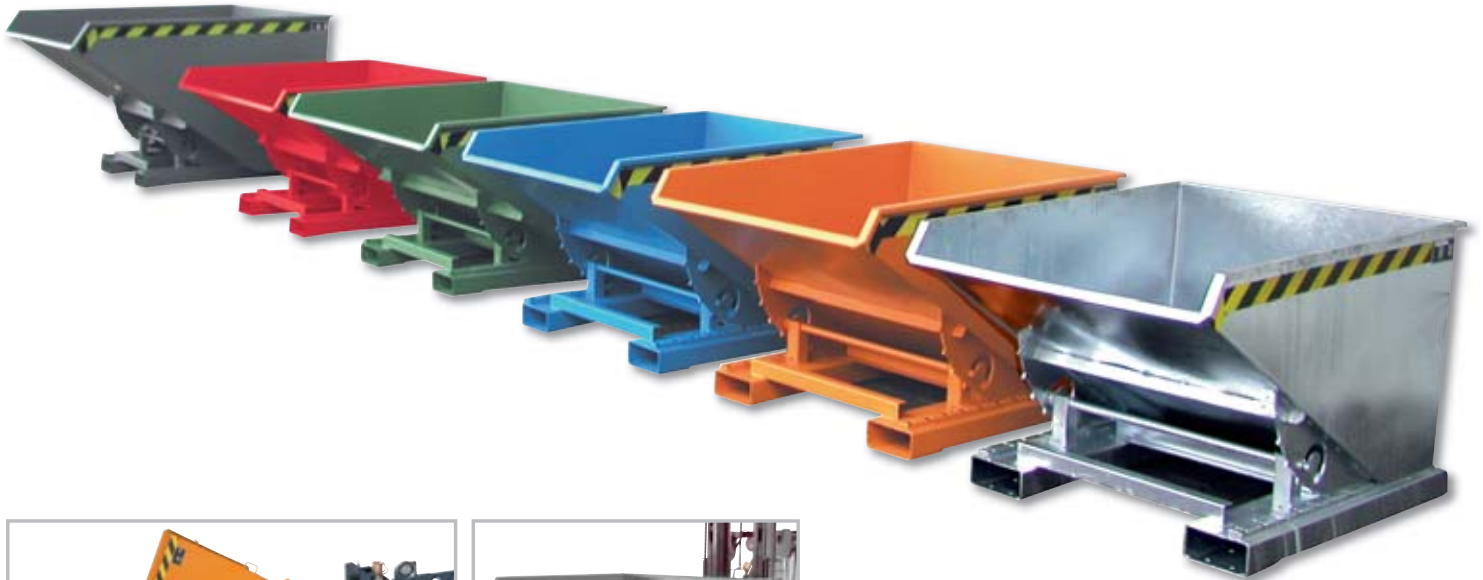

Volumen m ³	0,15	0,225	0,3	0,6	0,9	1,2	1,7	2,1
Außenmaße L x B x H mm	960 x 640 x 540	960 x 925 x 540	1260 x 770 x 835	1260 x 1070 x 835	1260 x 1570 x 835	1720 x 1070 x 1095	1720 x 1570 x 1095	1720 x 1870 x 1095
Schüttkantenhöhe mm	455	455	740	740	740	960	960	960
Traglast kg	750	750	750	1000	1000	1500	1500	1500
Einfahrtaschen A/B/C mm	170 x 200 x 80	170 x 200 x 80	300 x 200 x 80	600 x 200 x 80	600 x 200 x 80	600 x 200 x 80	600 x 200 x 80	600 x 200 x 80
Gewicht lack./verz. kg	70/76	78/84	112/121	131/141	165/178	200/215	240/258	265/285
RAL 2000 gelborange	E 811 853 B	E 604 2734 B	E 872 018 B	E 872 023 B	E 872 028 B	E 872 033 B	E 872 038 B	E 872 043 B
RAL 3000 feuerrot	E 811 854 B	E 604 2735 B	E 872 019 B	E 872 024 B	E 872 029 B	E 872 034 B	E 872 039 B	E 872 044 B
RAL 5012 lichtblau	E 811 855 B	E 604 2736 B	E 872 020 B	E 872 025 B	E 872 030 B	E 872 035 B	E 872 040 B	E 872 045 B
RAL 6011 resedagrün	E 811 856 B	E 604 2737 B	E 872 021 B	E 872 026 B	E 872 031 B	E 872 036 B	E 872 041 B	E 872 046 B
RAL 7005 mausgrau	E 811 857 B	E 604 2738 B	E 872 022 B	E 872 027 B	E 872 032 B	E 872 037 B	E 872 042 B	E 872 047 B
Euro	653,-	737,-	684,-	817,-	923,-	1.005,-	1.319,-	1.438,-
verzinkt	E 844 909 B	E 604 2739 B	E 844 910 B	E 844 911 B	E 844 912 B	E 844 913 B	E 844 914 B	E 844 915 B
Euro	763,-	872,-	854,-	962,-	1.080,-	1.174,-	1.585,-	1.801,-

Zubehör

Polyamid-Rollensatz

- 2 Lenk- und 2 Bockrollen aus Polyamid (1 Lenkrolle mit Feststeller)

für Volumen m ³	Durchmesser mm	Bauhöhe mm	Traglast/Rolle kg	Art.-Nr.	Euro/Satz
0,15-0,225	100	125	450	E 604 2776 B	171,-
0,3-2,1	180	225	450	E 844 922 B	218,-

Öl- und wasserdichte Verschweißung

Aufpreis	Art.-Nr.	Euro
bis 0,9 m ³ Volumen	E 844 920 B	75,-
ab 1,2 m ³ Volumen	E 844 921 B	93,-





Späne-Selbstkippsbehälter mit Abrollsystem

- Robuste Stahlblechkonstruktion, 3 mm Wannenblech mit umlaufend Randprofil • Siebblech und Ablasshahn 1" zum Trennen der Flüssigkeiten von Feststoffen • Öl- und wasserdicht • Günstiger Lastschwerpunkt • Kippen in jeder Höhe per Seilzug vom Staplersitz aus • Nach erfolgter Entleerung schwenkt der Behälter selbstständig in die Ladestellung zurück • Stabiler Grundrahmen mit Einfahrtaschen • Sicherung gegen Abrutschen und unbeabsichtigtes Auskippen

Technische Angaben:

Volumen: 0,15-2,10
Traglast: 750-1500 kg
(Maximalwerte bei gleichmäßig verteilter Last)

Zubehör optional erhältlich:

- 2 Lenk- und 2 Bockrollen aus Polyamid
- Verzinkter Deckel, 2-teilig

Polyamid-Rollensatz

- 2 Lenk- und 2 Bockrollen aus Polyamid (1 Lenkrolle mit Feststeller)



Ablasshahn 1"



Siebblech



Traglast kg	Art.-Nr.	Euro/Satz
450	E 844 922 B	218,-

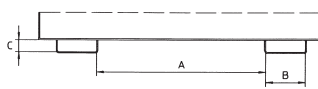

Volumen m³	0,15 m³	0,225 m³	0,275 m³	0,3 m³	0,6 m³	0,9 m³	1,2 m³	1,7 m³	2,1 m³
L x B x H mm	960 x 640 x 540	960 x 925 x 540	960 x 1210 x 540	1260 x 770 x 835	1260 x 1070 x 835	1260 x 1570 x 835	1720 x 1070 x 1095	1720 x 1570 x 1095	1720 x 1870 x 1095
Schüttkantenhöhe mm	455	455	455	740	740	740	960	960	960
Traglast kg	750	750	750	750	1000	1500	1500	1500	1500
Einfahrtaschenmaße	170 x 200 x 80	170 x 200 x 80	170 x 200 x 80	300 x 200 x 80	600 x 200 x 80	600 x 200 x 80	600 x 200 x 80	600 x 200 x 80	600 x 200 x 80
A/B/C mm									
Gewicht lack./verz. kg	72/78	80/86	88/95	114/123	133/143	167/180	202/218	232/250	254/274
RAL 2000 gelborange	E 646 9903 B	E 646 9907 B	E 646 9911 B	E 646 9915 B	E 646 9919 B	E 646 9923 B	E 646 9927 B	E 646 9931 B	E 646 9935 B
RAL 3000 feuerrot	E 646 9904 B	E 646 9908 B	E 646 9912 B	E 646 9916 B	E 646 9920 B	E 646 9924 B	E 646 9928 B	E 646 9932 B	E 646 9936 B
RAL 5012 lichtblau	E 646 9905 B	E 646 9909 B	E 646 9913 B	E 646 9917 B	E 646 9921 B	E 646 9925 B	E 646 9929 B	E 646 9933 B	E 646 9937 B
Euro	819,-	889,-	929,-	859,-	989,-	1.099,-	1.229,-	1.599,-	1.749,-
feuerverzinkt	E 646 9906 B	E 646 9910 B	E 646 9914 B	E 646 9918 B	E 646 9922 B	E 646 9926 B	E 646 9930 B	E 646 9934 B	E 646 9938 B
Euro	939,-	1.029,-	1.079,-	1.049,-	1.149,-	1.249,-	1.399,-	1.849,-	2.049,-
Deckel, 2-teilig, verzinkt									
Art.-Nr.	E 646 9939 B	E 646 9940 B	E 646 9941 B	E 646 9942 B	E 604 2719 B	E 604 2726 B	E 604 2733 B	E 646 9943 B	E 646 99344 B
Euro	199,-	199,-	199,-	199,-	229,-	249,-	256,-	325,-	415,-

Schwerlast-Mulden-Selbstkippsbehälter

- Mit Abrollsystem • Automatische Entriegelung durch Aufsetzen des Auslösefußes auf Container-Rand oder manuelle Entriegelung durch Zugseil • Sicherung gegen unbeabsichtigtes Abrutschen oder Auskippen • Robuste Stahlkonstruktion mit Randverstärkung, 5 mm Wannenblech • Durchgehend geschlossene und 6 mm starke Einfahrtaschen für hohe Stabilität, speziell für schwere Güter • Günstiger Lastschwerpunkt

Technische Angaben:

Volumen m³ 0,30-2,10
Traglast kg 4000
(Maximalwerte bei gleichmäßig verteilter Last)

Zubehör - auf Anfrage:

Rollensatz



Für schwere Lasten -
Automatische Entriegelung
durch Aufsetzen!

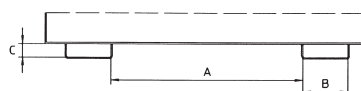

Volumen m³	0,3	0,6	0,9	1,2	1,7	2,1
Außenmaße L x B x H mm	1310 x 805 x 970	1310 x 1105 x 970	1310 x 1580 x 970	1755 x 1105 x 1230	1755 x 1580 x 1230	1755 x 1880 x 1230
Einfahrtaschenmaße A/B/C mm	300 x 200 x 80	600 x 200 x 80	600 x 200 x 80	600 x 200 x 80	600 x 200 x 80	600 x 200 x 80
Gewicht lack./verz. kg	244/263	283/304	328/353	372/400	431/464	466/501
RAL 2000 gelborange	E 817 030 B	E 817 036 B	E 817 042 B	E 817 048 B	E 817 054 B	E 817 060 B
RAL 3000 feuerrot	E 817 031 B	E 817 037 B	E 817 043 B	E 817 049 B	E 817 055 B	E 817 061 B
RAL 5012 lichtblau	E 817 032 B	E 817 038 B	E 817 044 B	E 817 050 B	E 817 056 B	E 817 062 B
RAL 6011 resedagrün	E 817 033 B	E 817 039 B	E 817 045 B	E 817 051 B	E 817 057 B	E 817 063 B
RAL 7005 mausgrau	E 817 034 B	E 817 040 B	E 817 046 B	E 817 052 B	E 817 058 B	E 817 064 B
Euro	1.483,-	1.602,-	1.779,-	2.077,-	2.214,-	2.430,-
verzinkt	E 817 035 B	E 817 041 B	E 817 047 B	E 817 053 B	E 817 059 B	E 817 065 B
Euro	1.752,-	1.968,-	2.207,-	2.591,-	2.886,-	3.186,-



Bei Bestellung von Zubehör ohne Hauptartikel können zusätzliche Versandkosten entstehen.

Jetzt können Sie richtig einpacken!



Auf den kommenden Seiten bieten wir Ihnen Packtischsysteme in unterschiedlichen Ausführungen und für verschiedene Anwendungsbereiche an. Damit Sie das für Ihre Anforderungen passende Produkt finden, haben wir die Unterschiede zusammengefasst und übersichtlich dargestellt.

Packtischserie BASIC

Für Anwender, die ein Pack- und Arbeitstischsystem benötigen, das auf die wesentlichen Funktionen reduziert ist und mit einem ausgewählten Zubehörprogramm die wichtigsten Anforderungen erfüllt.

- Pulverbeschichtete Stahlrohrkonstruktion in RAL 5010 enzianblau mit Niveaustausgleich
- Melaminharzbeschichtete Spanplatte, 19 mm in hellgrau, ähnl. RAL 7035 (100 kg Flächenlast)
- Ablagen der Tischanbauten aus verzinktem Stahlblech, Klingen der Schneideinheit titanbeschichtet
- Erweiterbar mit einzelnen Elementen



Packtischserie PROFI

Für Anwender mit großem Versand- und Verpackungsbedarf.

- Professionelles und flexibles Packtischsystem mit zahlreichen Gestaltungsmöglichkeiten, jederzeit nach- und umrüstbar.
- Sehr stabile, pulverbeschichtete Stahlschweißkonstruktion in RAL 7016 anthrazit und RAL 3003 rubinrot
- Melaminharzbeschichtete Spanplatte, 30 mm in hellgrau, ähnl. RAL 7035 (300 kg Flächenlast)
- Erweiterbar mit einzelnen Elementen



Packtischserie EXPERTE

Für Anwender, denen es wichtig ist, dass der Packtisch sich an zukünftige Prozesse anpassen lässt.

- Ein Packtisch, der die Ergonomie in besonderer Art und Weise berücksichtigt
- HR-Anbauprofil kann gerade oder mit 20 Grad Neigung montiert werden
- HR-Anbauprofil verbindet die Vorteile von Profiltechnik und stabiler Stahlkonstruktion zu einem äußerst flexiblen Konzept
- Seitliche Nuten werden genutzt um Bauteile wie Lochrückwände, Monitorschwenkarme und weiteres Zubehör zu befestigen



Technische Merkmale	Packtischserie BASIC	Packtischserie PROFI	Packtischserie EXPERTE
Höheneinstellung / Nivellierschrauben	Nivellierschrauben 20 mm	Höheneinstellung 690-960 mm	Höheneinstellung 690-960 mm Elektronisch 720-1120 mm
Arbeitsplatte hellgrau, melaminharzbeschichtet, blendfrei	19 mm	30 mm	30 mm
Maximale Flächenbelastung	100 kg	300 kg	300 kg
Optionale Höhenverstellung per Kurbel oder elektrisch	nein	ja	ja
Einsatzbereiche und Flexibilität			
Bereitstellung / Integration von EDV, Waagen etc.	●●●○	●●●●	●●●●
Schnittstellen zur Integration in den Warenaufbau lieferbar	○●●○	●●●○	●●●○
Einsatz bei geringem Arbeitsaufkommen (gelegentliche Nutzung)	●●●○	●●●○	●●●○
Einsatz bei hohem Arbeitsaufkommen (intensive Nutzung)	●●●○	●●●●	●●●●
Erweiterbarkeit	●●○	●●●○	●●●○
Anpassungsfähigkeit	●●○	●●●○	●●●○



Packtischserie - BASIC

- Packtische zur individuellen Bestückung mit unterschiedlichen Ausstattungs- und Erweiterungsmöglichkeiten
- Stabile Stahlrohr-Konstruktion 40 x 40 x 2 mm, pulverbeschichtet in RAL 5010 enzianblau • E1-Spanplatte, 19 mm stark, Flächenlast 100 kg, melaminharzbeschichtet ähnl. RAL 7035 lichtgrau • Mit höhenverstellbaren Nivellierschrauben zum Ausgleich von Bodenunebenheiten
- Alle wesentlichen Aufgaben im Packbereich decken Sie mit diesem Produkt gekonnt ab
- Bestücken Sie Ihren Packtisch ganz individuell und je nach Bedarf mit unterschiedlichen Erweiterungen

Abb.	B x T x H mm	Art.-Nr.	Euro
1	1600 x 800 x 850	E 190 6454 B	344,-
2	2000 x 800 x 850	E 190 6453 B	378,-



Packtisch-Erweiterungen - BASIC

- Viele unterschiedliche Erweiterungen machen Ihren Tisch ganz individuell und sind somit auf Ihre Arbeitsprozesse abgestimmt
- Wählen Sie aus den BASIC Erweiterungssets aus

Abb.	Ausführung	Beschreibung	B x T x H mm	Art.-Nr.	Euro
3	Befestigungsholm	Zur Befestigung der Ablagen und des Anbaumagazins	40 x 40 x 1266	E 199 1227 B	80,-
o. Abb.	Rückwandbord	Stahlblech, verzinkt (Befestigungsholme notwendig)	1515 x 4 x 70	E 199 1234 B	35,-
o. Abb.	Formularablage	Stahlblech, verzinkt, Traglast max. 50 kg (Befestigungsholme notwendig)	1425 x 253 x 114	E 199 1235 B	85,-
6	Ablagebord	Stahlblech, verzinkt, Traglast max. 25 kg (Befestigungsholme notwendig)	1430 x 400 x 58	E 199 1236 B	105,-
7	Anbaumagazin	inkl. 8 Fachteiler, Stahlblech RAL 7035, Befestigung an den Holmen, Traglast 50 kg	1420 x 300 x 400	E 199 1237 B	165,-
o. Abb.	Zwischenboden	melaminharzbeschichtet, Traglast 50 kg	1525 x 650 x 19	E 199 1228 B	164,-
9	Schublade	Führung aus Stahlblech, verschleißbar, Traglast 12,5 kg	513 x 530 x 160	E 199 1229 B	143,-
o. Abb.	PC-Halter	flexible Anpassungen durch Gurtsystem, Befestigung unter Tisch, Umkreis max. 1680 mm	370 x 60 x 60	E 190 6459 B	81,-
11	Anbauschneidvorrichtung	Schnittbreite 1250 mm, inkl. Achssatz	1500 x 175 x 20	E 199 1230 B	275,-
12	Beistelltisch	z.B. für Waagen, Drucker etc., Traglast 100 kg	600 x 600 x 750	E 199 1231 B	155,-
14	Untertisch-Kartonmagazin	fahrbar, Stahlblech, 4 Lenkrollen/2 Feststeller, 8 Fachteiler	1415 x 300 x 415	E 199 1232 B	176,-
o. Abb.	Container	Rahmen Stahlblech verzinkt, Kunststoffeinsatz, Traglast 50 kg	610 x 416 x 495	E 199 1233 B	116,-
o. Abb.	Schubladeneinheit	fahrbar, Stahlblech, 4 Schubladen, 4 Lenkrollen/2 Feststeller, Traglast 35 kg/Schublade	490 x 600 x 675	E 190 6466 B	594,-
o. Abb.	Schrankeinheit	fahrbar, Stahlblech, Schublade, Schranktür, 4 Lenkrollen/2 Feststeller, Traglast 50 kg	490 x 600 x 675	E 190 6467 B	493,-



Packtischserie - PROFI

- Packtische zur individuellen Bestückung mit unterschiedlichen Ausstattungs- und Erweiterungsmöglichkeiten
- Sehr stabile Stahlrohr-Konstruktion 40 x 40 x 2 mm, pulverbeschichtet in RAL 7016 anthrazit und RAL 3003 rubinrot
- E1-Spanplatte, 30 mm stark, Flächenlast 300 kg, melaminharzbeschichtet ähnl. RAL 7035 lichtgrau
- Höheneinstellbar von 690-960 mm
- Bestücken Sie Ihren Packtisch ganz individuell und je nach Bedarf mit unterschiedlichen Erweiterungen

Packtische

Abb.	B x T x H mm	Art.-Nr.	Euro
1	1600 x 800 x 690-960	E 190 6447 B	475,-
2	2000 x 920 x 690-960	E 835 999 B	492,-

Packtisch-Erweiterungen - PROFI

- Viele Erweiterungen machen Ihren Tisch ganz individuell und sind somit auf Ihre Arbeitsprozesse abgestimmt
- Wählen Sie aus den Profi-Erweiterungssets aus
- Auf Wunsch können Sie eine Waage oder ein Rollenbahnsystem sogar noch mit in das System einbinden
- Wir helfen Ihnen gerne weiter, fragen Sie uns!



13



19



20

Abb.	Ausführung	Beschreibung	B x T x H mm	Art.-Nr.	Euro
3	Befestigungsholm-Paar, lang	Zur Befestigung der Ablagen und des Anbaumagazins, 1085 mm über Tisch	40 x 40 x 1770	E 836 009 B	91,-
4	Rückwandbord	Zur Befestigung an der Tischrückseite	1600 x 40 x 40	E 190 6448 B	80,-
5	Rückwandbord	Zur Befestigung an der Tischrückseite	2000 x 40 x 40	E 836 004 B	80,-
6	Schrägalbale	In der Neigung stufenlos verstellbar, für Tischbreite 2000 mm, Traglast 50 kg	1630 x 450 x 60	E 190 6449 B	243,-
o. Abb.	LED-Arbeitsplatzbeleuchtung	mit Dimmfunktion, 32 W, 1409 LUX, 4000 K, 3368 lm, 4 m Zuleitung und Schukostecker	976 x 51 x 54	E 604 4245 B	524,-
o. Abb.	Halter für Befestigung der Leuchte	für Tischbreite 1600 mm, Befestigung an den Holmen	1145 x 515 x 40	E 604 4246 B	96,-
o. Abb.	Halter für Befestigung der Leuchte	für Tischbreite 2000 mm, Befestigung an den Holmen	1730 x 515 x 40	E 835 944 B	107,-
8	Anbaumagazin	für Tischbreite 2000 mm mit 5 kleinen u. 4 großen Stahlbügeln	1600 x 600 x 400	E 836 008 B	260,-
9	Anbaumagazin	für Tischbreite 1600 mm mit 3 kleinen u. 3 großen Stahlbügeln	1015 x 600 x 400	E 190 6450 B	251,-
10	Tragsäule	für Tastatur-/Mausablage und TFT-Gelenkarm, Klemmbefestigung	51 x 51 x 445	E 824 105 B	121,-
11	Monitor-Gelenkarm	VESA 75/100 Befestigung bis 5 kg für Tragsäule	100 x 455 x 115	E 190 6451 B	184,-
12	Tastatur- und Mausablage	mit Gelenkarm, flexibler Einsatz in Kombination mit Tragsäule	640 x 728 x 120	E 824 108 B	188,-
13	Druckerauszug	Zur Montage an Anbaumagazin (Tischbreite 1600 mm)	375 x 658 x 100	E 813 625 B	304,-
14	Stahlschublade	verschießbar links oder rechts montierbar	520 x 500 x 150	E 836 002 B	179,-
15	Schrankeinheit	mit Schranktür, 1 Schublade, 2 Schlösser	535 x 600 x 785	E 835 942 B	545,-
16	Zwischenboden	Ablagefläche für Tischbreite 1600 mm	1135 x 650 x 19	E 190 6452 B	179,-
o. Abb.	Zwischenboden	Ablagefläche für Tischbreite 2000 mm	1720 x 770 x 19	E 836 001 B	206,-
o. Abb.	Untertischmagazin	Fahrbar, für ca. 160 Kartons	1015 x 600 x 604	E 835 997 B	281,-
19	PC-Halterung, universell	Innenmaß B x H: 78-220 x 307-531 mm	100-242 x 150 x 320-545	E 835 943 B	111,-
20	Etikettensilo	Mit Ablöseschiene, für Tischbreite 2000 mm	1616 x 200 x 90	E 813 626 B	230,-



Halter für EDV-Komponenten

1



2



3



4



5

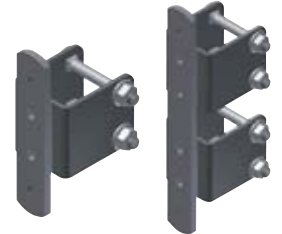

Abb.	Ausführung	B x T x H mm	Art.-Nr.	Euro
1	PC-Halterung, universell	100-242 x 150 x 320-545	E 835 943 B	111,-
2	Monitor-Tragschlitzen	100 x 125 x 115	E 824 106 B	136,-
3	Monitor-Gelenkarm	100 x 505 x 200	E 824 107 B	209,-
4	Tastatur- und Mause Ablage mit Gelenkarm	640 x 728 x 120	E 824 108 B	188,-
5	Tastatur- und Mause Ablage, ausziehbar, zur Montage unter Ablagebord oder Tischplatte	600 x 420 x 110	E 835 956 B	137,-

Befestigungsadapter

Ausführung	Art.-Nr.	Euro
Einfach, für Tastatur- und Mause Ablage mit Gelenkarm und Monitor-Tragschlitzen	E 813 017 B	53,-
Zweifach, passend zu Monitor-Gelenkarm	E 813 018 B	64,-

Metallrahmen

• Stabiler Metallrahmen • Ideal zum Aufbewahren von DIN A4 Ablagekästen oder Briefkörben, Metallrahmen: Nutzmaß 290 x 366 x 298 mm • Befestigung unter dem Ablagebord • Lieferung ohne Ablagesystem



B x T x H mm	Art.-Nr.	Euro
290 x 366 x 298	E 813 624 B	127,-

Etikettensilo

• Halter für diverse Utensilien wie Rollen, Klebebänder, Etiketten, etc. • Einfache Montage am Multifunktionsträger



B x T x H mm	Art.-Nr.	Euro
1616 x 200 x 90	E 813 626 B	230,-

Druckerauszug

• Stabile Metallplatte mit kugelgelagerten Auszügen • Ideal zum Aufbewahren von Drucker, Scanner, etc. • Befestigung an das Anbaumagazin E 836 008



B x T x H mm	Art.-Nr.	Euro
375 x 658 x 100	E 813 625 B	304,-

Kartonagenmagazine

B x T x H mm	Anzahl Ebenen	Für Anzahl Kartons	Griffform	Art.-Nr.	Euro
1015 x 600 x 690	1	100	Teleskopgriff	E 834 310 B	409,-
1015 x 600 x 1260	2	200	Schiebegriff	E 834 311 B	593,-
1015 x 600 x 1860	3	300	Schiebegriff	E 834 312 B	778,-
1600 x 600 x 690	1	160	Teleskopgriff	E 834 313 B	434,-
1600 x 600 x 1260	2	320	Schiebegriff	E 834 314 B	645,-
1600 x 600 x 1860	3	480	Schiebegriff	E 834 315 B	846,-

Höhe 690 mm Untertischmagazine



Bei Bestellung von Zubehör ohne Hauptartikel können zusätzliche Versandkosten entstehen.

Packtische - Experte Light

- Serienmäßige elektrische Höhenverstellung schafft den Spagat zwischen leistungsfähig und kostengünstig
- Oberhalb des Tisches kann modulares Zubehör wie Ablagen, Halterungen und andere ergonomisch einstellbare Erweiterungen montiert werden, die flexible Funktionalität garantieren und Ihre Effizienz steigern
- Max. Traglast 120 kg
- Hubgeschwindigkeit 31 mm/s
- Farbe RAL 9006/3003 weißaluminium/rubinrot



Grundtisch-Set

Lieferumfang:

- 1 3 HR-Anbauprofile
- 2 2 Lochrückwände z. B. für Hakensortimente

**Elektrisch
höhenverstellbar!**



B x T x H mm	Art.-Nr.	Euro/Set
1650 x 800 x 720-1220	E 642 3033 B	1.417,-

Ausstattungs Pakete



Ganz einfach erweitern mit unserem **Zubehörprogramm** oder aus unseren **Themenpaketen** auswählen.

GRUNDAUSSTATTUNG

- drei Ablageböden mit zwei Fachteilern
- Utensilo
- Halter für Klebebandabroller

ERGONOMIE PAKET

- Arbeitsplatzbeleuchtung
- Getränkehalter
- Ergonomische Arbeitsplatzmatte

IT PAKET

- Monitorhalter
- Maus- und Tastaturablage
- Steckdose
- Netzanschlusskabel und Kabelklemmen

**Passen Sie Ihren
Packtisch nach
Ihren Bedürfnissen an!**

Schublade

- Nutzmaß B x T x H 600 x 250 x 120 mm
- Max. Belastung 10 kg
- Farbe 9006 weißaluminium



Abb.	Ausführung	Ausstattungs paket	Art.-Nr.	Euro
1	Paket Grundausrüstung		E 642 3034 B	800,-
2	Paket Ergonomie		E 642 3035 B	569,-
3	Paket IT		E 642 3036 B	345,-

Art.-Nr.	Euro
E 642 3037 B	178,-



Ergonomische Packtische - EXPERTE

• Flexibles System zum einfachen Anpassen des Tisches an Ihre Prozesse und Arbeitsabläufe • Das HR-Anbauprofil verbindet die Vorteile von Profilverbau und stabiler Stahlkonstruktion zu einem völlig neuartigem, äußerst flexiblen Konzept • Dieses wird am Tisch als Funktionsunterzug und mit einer zusätzlichen Lochung an den Stirnseiten als HR-Anbauprofil verwendet • Stirnseiten der HR-Anbauprofile mit 39:39 mm Rasterlochung zum Einhängen von Ablageböden, Rollenhaltern und weiteren Systemkomponenten • Seitliche Nuten der Profile können genutzt werden, um weitere Bauteile wie Lochrückwände, Monitorschwenkarme etc. zu befestigen und flexibel in der Höhe einzustellen • Oberer Teil der HR-Anbauprofile gerade oder mit 20° Neigung montierbar, hierdurch Verbesserung der Griffposition - Griffbereich wird ergonomischer • Trägerarme mit einer Neigung von 0°, 10° oder 20° montierbar • Trennung der Holme vom Tischfuß, um die Aufbauten stufenlos am Gestell horizontal verschieben zu können - Anbindung von Fördertechniksystemen



! Packtische ergonomisch gestalten!

Packtisch-Set

Manuell höhenstellbar

- Tisch höhenstellbar von 690 bis 960 mm
- Maximale Flächenbelastung 300 kg

Lieferumfang

- 1 x Grundtisch, B x T x H 2000 x 800 x 690-960 mm
- 2 x HR-Anbauprofil lang, gerade Version, B x T x H 1745 x 40 x 40 mm
- 2 x Ablageböden, komplett, B x T 1000 x 300 mm
- 4 x Ablageböden, komplett, B x T 1000 x 400 mm
- 2 x 8 Fachteiler offen, T x H 300 x 400 mm
- 1 x Getränkehalter für Flaschen, B x T x H 210 x 125 x 130 mm
- 1 x Lochrückwand, B x T x H 1000 x 30 x 500 mm
- 1 x Rollenhalter, Breite 1000 mm
- 1 x Anschlagkante, Breite 1000 mm
- 1 x Hängeschublade, B x T x H 527 x 510 x 200 mm

Weiteres Zubehör für Ihren Packtisch erhalten Sie gerne auf Anfrage!



Auszugboden



PC-Halterung



Tastaturauszug



LED-Beleuchtung

Art.-Nr.	Euro/Set
E 199 1532 B	1.784,-



Bei Bestellung von Zubehör ohne Hauptartikel können zusätzliche Versandkosten entstehen.

Schneidständer

- Unfallsicheres Schneiden von Rollenmaterial aus Papier, Wellpappe oder Folie



1

Einfach-Schneidständer, waagrecht

- Max. Rollen-Ø 800 mm
- Rollengesamtwicht 100 kg
- Austrittshöhe stufenlos einstellbar

i

Alle Schneidständer für Pappe, Luftpolsterfolien, Schaumfolien, etc. werden mit zwei leicht austauschbaren Messerkassetten geliefert.

Rundmesser:
Für Papier, Wellpappe etc.,
Klingenmesser:
Für Folien, Weich- und Luftpolsterfolien



2

Einfach-Schneidständer, waagrecht

- Max. Rollen-Ø 1000 mm
- Rollengesamtwicht 200 kg
- Austrittshöhe 890 mm



3

Doppel-Schneidständer, waagrecht

- Max. Rollen-Ø 800 mm
- Rollengesamtwicht 130 kg
- Austrittshöhe stufenlos einstellbar



4

Doppel-Schneidständer, waagrecht

- Max. Rollen-Ø 750 mm
- Rollengesamtwicht 300 kg
- Austrittshöhe 890/1215 mm



5

Einfach-Schneidständer, senkrecht

- Max. Rollen-Ø 800 mm
- Max. Traglast 200 kg

Abb.	Rollen-Ø mm	Schnittbreite mm	max. Traglast kg	B x T x H mm	Art.-Nr.	Euro
1	800	750	100	1120 x 850 x 1165	E 836 070 B	367,-
		1000	100	1370 x 850 x 1165	E 836 071 B	388,-
		1250	100	1620 x 850 x 1165	E 836 072 B	409,-
		1600	100	1970 x 850 x 1165	E 836 073 B	451,-
		1800	100	2170 x 850 x 1165	E 190 6469 B	503,-
2	1000	2000	100	2370 x 850 x 1165	E 836 074 B	577,-
		750	200	1090 x 970 x 1060	E 836 014 B	629,-
		1000	200	1340 x 970 x 1060	E 836 015 B	640,-
		1250	200	1590 x 970 x 1060	E 836 016 B	661,-
3	800	1600	200	1940 x 970 x 1060	E 836 017 B	682,-
		750	130	1120 x 850 x 1665	E 834 321 B	709,-
		1000	130	1370 x 850 x 1665	E 834 322 B	734,-
		1250	130	1620 x 850 x 1665	E 834 323 B	787,-
		1600	130	1970 x 850 x 1665	E 834 324 B	871,-
4	750	1800	130	2170 x 850 x 1665	E 190 6468 B	986,-
		750	300	1090 x 970 x 1740	E 836 020 B	976,-
		1000	300	1340 x 970 x 1740	E 836 021 B	1.007,-
		1250	300	1590 x 970 x 1740	E 836 022 B	1.049,-
5	800	1600	300	1940 x 970 x 1740	E 836 023 B	1.102,-
		1000	200	800 x 880 x 1295	E 836 045 B	482,-
		1250	200	800 x 880 x 1545	E 836 046 B	503,-
		1600	200	800 x 880 x 1895	E 836 047 B	524,-
		1800	200	800 x 880 x 2095	E 190 6470 B	650,-
		2000	200	800 x 880 x 2295	E 836 049 B	671,-



Einsteiger-Laborwaage

- Nicht eichfähig
- Einfache und komfortable 2-Tasten-Bedienung
- Zuwiegefunktion vereinfacht das Rezeptieren
- Wägeplatten-Durchmesser 150 mm



Ihre Produktvorteile:

- Besonders flache Bauweise
- Haken für Unterflurwägungen serienmäßig
- Inklusive Batterien

Wägebereich g	Wägeschritte g	Reproduzierbarkeit g	Linearität g	Art.-Nr.	Euro
500	0,1	0,1	± 0,2	E 604 2630 B	65,-
2200	1	1	± 2	E 604 2631 B	65,-
5200	1	1	± 3	E 604 2632 B	66,-
5200	5	5	± 10	E 604 2633 B	62,-

Tischwaage

- Nicht eichfähig
- Einfache und komfortable 2-Tasten-Bedienung
- Hohe Mobilität dank Batteriebetrieb und geringem Eigengewicht
- Ideal für den Einsatz an mehreren Standorten
- Wägeplatte B x T 320 x 260 mm



Ihre Produktvorteile:

- Besonders flache Bauweise
- Schnelle und stabile Anzeige der Wägewerte (innerhalb von ca. 2 Sekunden)

Wägebereich g	Wägeschritte g	Reproduzierbarkeit g	Linearität g	Art.-Nr.	Euro
10000	5	5	± 20	E 604 2634 B	147,-
20000	10	10	± 40	E 604 2635 B	147,-
50000	20	20	± 80	E 604 2636 B	147,-

Präzisionswaagen

- Nicht eichfähig • Mit Edelstahl-Wägeplatte • Hinterleuchtetes LCD-Display (Ziffernhöhe 15 mm)
- Zulässige Umgebungstemperatur +5 bis +35 °C • Gewicht ca. 2,0 kg • 230 Volt Anschluss, Netzadapter serienmäßig • Batteriebetrieb möglich (9 Volt Block Batterie nicht im Lieferumfang enthalten) • Akku und Kalibrierung optional auf Anfrage



1



2



3



4



Ihre Produktvorteile:

- Justierprogramm zum Einstellen der Genauigkeit mit externem Justiergewicht möglich (Externes Prüfgewicht auf Anfrage erhältlich)
- Zählfunktion, Referenzstückzahlen wählbar
- Rezeptfunktion, Zuwiegen verschiedener Bestandteile einer Mischung und Kontrolle des Gesamtgewichtes
- Speicher für Tara-Gefäß vorhanden
- Prozentbestimmung, Abweichung vom Sollwert
- Wägeeinheit umschaltbar
- Tierwägeprogramm, erschütterungsfreies Wiegen
- Unterflurwägung, Lastaufnahme durch einen Haken auf der Waagen-Unterseite
- Integrierter Universalport erlaubt den Anschluss externer Schnittstellenadapter, wie z.B. RS-232, USB, WLAN, oder Ethernet (Drucker auf Anfrage lieferbar)
- Das Nachrüsten von Schnittstellen ist komfortabel ohne Öffnen des Waagengehäuses möglich

Mit runder Wägeplatte

Abb.	B x T x H mm	Plattform-Ø mm	Wägebereich g	Wägeschritte g	Reproduzierbarkeit g	Linearität g	Art.-Nr.	Euro
1	163 x 245 x 65	82	200	0,001	0,001	± 0,003	E 647 9689 B	339,-
2	163 x 245 x 65	105	300	0,01	0,01	± 0,02	E 647 9690 B	269,-

Mit eckiger Wägeplatte

Abb.	B x T x H mm	Plattform B x T mm	Wägebereich g	Wägeschritte g	Reproduzierbarkeit g	Linearität g	Art.-Nr.	Euro
3	163 x 245 x 79	130 x 130	1000	0,01	0,01	± 0,03	E 821 027 B	330,-
	163 x 245 x 79	130 x 130	2000	0,1	0,1	± 0,2	E 821 033 B	273,-
	163 x 245 x 79	130 x 130	3600	0,01	0,01	± 0,05	E 647 9691 B	349,-
4	163 x 245 x 79	150 x 170	6000	0,1	0,1	± 0,3	E 821 036 B	292,-
	163 x 245 x 79	150 x 170	6000	1,0	1,0	± 2	E 821 037 B	164,-

Kompaktwaagen

- Nicht eichfähig • Zweitanzeige an der Waagen-Rückseite • Mit großer Edelstahl-Wägeplatte
- Hinterleuchtetes LCD-Display (Ziffernhöhe 25 mm) • Gewicht ca. 3,0 kg • 230 Volt Anschluss, Netzadapter serienmäßig • Batteriebetrieb möglich (9 V Block Batterie nicht im Lieferumfang enthalten) • Akku und Kalibrierung optional auf Anfrage



Ihre Produktvorteile:

- Füllmengenkontrolle, manueller Vorabzug des Behälter-Gewichtes
- Justierprogramm zum Einstellen der Genauigkeit (Externes Prüfgewicht auf Anfrage erhältlich)
- Zählfunktion, Referenzstückzahlen wählbar
- Rezeptfunktion, Zuwiegen verschiedener Bestandteile einer Mischung und Kontrolle des Gesamtgewichtes
- Prozentbestimmung, Abweichung vom Sollwert
- Wägeeinheit umschaltbar
- Tierwägeprogramm, erschütterungsfreies Wiegen
- Integrierter Universalport erlaubt den Anschluss externer Schnittstellenadapter, wie z.B. RS-232, USB, WLAN, oder Ethernet (Drucker auf Anfrage lieferbar)
- Das Nachrüsten von Schnittstellen ist komfortabel ohne Öffnen des Waagengehäuses möglich

B x T x H mm	Plattform B x T mm	Wägebereich g	Wägeschritte g	Reproduzierbarkeit g	Linearität g	Art.-Nr.	Euro
270 x 323 x 110	253 x 228	3000	0,1	0,1	± 0,3	E 872 342 B	278,-
270 x 323 x 110	253 x 228	12000	1,0	1,0	± 3,0	E 872 324 B	233,-
270 x 323 x 110	253 x 228	24000	2,0	2,0	± 6,0	E 872 327 B	233,-
270 x 323 x 110	253 x 228	30000	1,0	1,0	± 3,0	E 872 343 B	272,-

Zählwaagen

- Mit oder ohne Eichung erhältlich • Gehäuse aus bruchsicherem Kunststoff • Mit großer Edelstahl-Wägeplatte • Drei hinterleuchtete LCD-Displays (Ziffernhöhe 20 mm) für Gewichtsanzeige, Referenzgewicht und Gesamtgewicht • Zulässige Umgebungstemperatur 0 bis +40 °C
- 230 Volt Anschluss, Netzadapter serienmäßig • Kalibrierung optional auf Anfrage

- Abmessung Waage: B x T x H 315 x 350 x 105 mm
- Abmessung Wägeplatte: B x T 295 x 225 mm



Ihre Produktvorteile:

- Justierprogramm zum Einstellen der Genauigkeit mit externem Justiergewicht möglich (Externes Prüfgewicht auf Anfrage erhältlich)
- Zählfunktion, Referenzstückzahlen wählbar, Anzeigumschaltung von Stück auf Gewicht
- Zählsummenspeicher zum Aufsummieren von gleichen Zählteilen in Gesamtstück und Gesamtgewicht
- Zielstückzahl/Gewicht programmierbar mit akustischem Signal
- Toleranzwägungen oberer und unterer Grenzwert programmierbar
- Integrierter Universalport erlaubt den Anschluss externer Schnittstellenadapter, wie z.B. RS-232, USB, WLAN, oder Ethernet (Drucker auf Anfrage lieferbar)
- Das Nachrüsten von Schnittstellen ist komfortabel ohne Öffnen des Waagegehäuses möglich



Optimal geeignet für den mobilen Einsatz, Akku als Zubehör (siehe unten)

Nicht eichfähig

Wägebereich kg	Wägeschritte g	Kleinstes Teilgewicht g/Stück	Art.-Nr.	Euro
6	0,1	1	E 817 086 B	303,-
15	0,2	2,5	E 817 087 B	303,-
30	0,5	5	E 817 088 B	303,-

Nicht vergessen - Direkt mitbestellen!

Eichung: Bitte unbedingt direkt bei Bestellung angeben, nachträgliches Eichen ist nicht mehr möglich!
Bitte nennen Sie uns auch die genaue Adresse des Aufstellungsortes.

Eichfähig

Wägebereich kg	Wägeschritte g	Eichwert g	Mindestlast g	Kleinstes Teilgewicht g/Stück	Art.-Nr.	Euro	Art.-Nr./Eichung	Euro/Mehrpreis
3/6	1/2	1/2	20	1	E 817 089 B	303,-	E 812 577 B	126,-
6/15	2/5	2/5	40	2,5	E 817 090 B	303,-	E 812 577 B	126,-
15/30	5/10	5/10	100	5	E 817 091 B	303,-	E 812 577 B	126,-

Zählwaagen-Systeme

- Nicht eichfähig • Leichte Stückgut-Ermittlung, dieses hochgenaue Zählsystem kann eine große Bandbreite von Einzelzählwaagen ersetzen • Akku als Zubehör bestellbar • Kalibrierung optional auf Anfrage • System bestehend aus Mengen- und Referenzwaage

Mengenwaage:

- Schutzart IP 65 • Edelstahl-Wägeplatte (Größe laut Tabelle)

Referenzwaage:

- Gehäuse aus bruchsicherem Kunststoff • Mit Edelstahl-Wägeplatte B x T 250 x 225 mm
- Gesamtabmessungen B x T x H 315 x 350 x 180 mm • Hinterleuchtetes LCD-Display, Ziffernhöhe 20 mm • 230 Volt Anschluss, Netzadapter serienmäßig • 2,5 m Verbindungskabel



Ihre Produktvorteile:

- Justierprogramm zum Einstellen der Genauigkeit mit externem Justiergewicht möglich (Externes Prüfgewicht auf Anfrage erhältlich)
- Zählfunktion, Referenzstückzahlen wählbar, Anzeigumschaltung von Stück auf Gewicht
- Toleranzwägungen oberer und unterer Grenzwert programmierbar
- Über Tastenblock programmierbar: gewünschte Referenzstückzahl sowie bekanntes Referenzgewicht
- Zielwertanzeige: Das Erreichen des Zielwertes wird durch ein akustisches und optisches Signal angezeigt
- Memoryfunktion, Speicherplätze für Tara-Gewicht, Wäge- und Artikeldaten (Speicher (PLU) für 100 Artikel mit Zusatztext)
- Integrierter Universalport erlaubt den Anschluss externer Schnittstellenadapter, wie z.B. RS-232, USB, WLAN, oder Ethernet (Drucker auf Anfrage lieferbar)
- Das Nachrüsten von Schnittstellen ist komfortabel ohne Öffnen des Waagegehäuses möglich

Signallampe, 3-farbig

- Zur optischen Unterstützung von Wägungen mit Toleranzbereich • 3-farbige LED (rot, grün, gelb)
- B x T x H 100 x 180 x 300 mm • **Passend für die Waagen dieser Katalogseite**

Art.-Nr.	Euro
E 190 6471 B	322,-



Mengenwaage



Referenzwaage

3 JAHRE GARANTIE

Mengenwaage Plattform B x T mm	Wägebereich kg	Wägeschritte g	Kleinstes Teilgewicht g/Stück	Art.-Nr.	Euro
400 x 300	30/6	1/0,1	1	E 817 397 B	791,-
	60/6	2/0,1	1	E 817 398 B	852,-
500 x 400	60/6	2/0,1	1	E 817 399 B	889,-
	150/6	5/0,1	1	E 817 400 B	870,-
650 x 500	150/6	5/0,1	1	E 817 401 B	1.160,-
	300/6	10/0,1	1	E 817 402 B	1.220,-

Akku

- Für Zählwaagen • Betriebsdauer 60 Stunden (ohne Hintergrundbeleuchtung) • Ladezeit ca. 12 Stunden

Art.-Nr.	Euro
E 817 092 B	54,-



Bei Bestellung von Zubehör ohne Hauptartikel können zusätzliche Versandkosten entstehen.

Plattformwaagen

• Nicht eichfähig • Günstige Paketwaagen für den Versand • Edelstahl-Wägeplattform (Maße siehe Tabelle) inklusive Anzeigergerät (B x T x H 235 x 114 x 51 mm, Kabellänge 1,8 Meter) mit Wandhalterung • Großes, hinterleuchtetes LCD-Display (Ziffernhöhe 25 mm) • 230 Volt Anschluss, Netzadapter serienmäßig • Batteriebetrieb möglich (4 x 1,5 V AA Batterien nicht im Lieferumfang enthalten) • Kalibrierung optional auf Anfrage



Ihre Produktvorteile:

- Justierprogramm zum Einstellen der Genauigkeit mit externem Justiergewicht möglich (Externes Prüfgewicht auf Anfrage erhältlich)
- Wägeeinheiten per Tastendruck umstellbar
- Tarierprogramm
- Tierwägeprogramm, erschütterungsfreies Wiegen

Plattform B x T mm	Wägebereich kg	Wägeschritte g	Reproduzierbarkeit g	Linearität g	Art.-Nr.	Euro
315 x 305	15	5	5	± 10	E 836 761 B	194,-
315 x 305	35	10	10	± 20	E 836 762 B	194,-
315 x 305	60	20	20	± 40	E 836 763 B	194,-
550 x 550	60	20	20	± 40	E 836 755 B	404,-
315 x 305	150	50	50	± 100	E 836 764 B	194,-
550 x 550	150	50	50	± 100	E 836 756 B	404,-
315 x 305	300	100	100	± 200	E 836 765 B	194,-
550 x 550	300	100	100	± 200	E 836 757 B	404,-

Stativ

- Zum Hochsetzen des Anzeigergerätes • Höhe 480 mm • Passend für Wägeplatte B x T 315 x 305 mm



Art.-Nr.	Euro
E 836 447 B	110,-

Plattformwaagen

• Nicht eichfähig • Multimodell als Paket-, Zähl-, Rezeptur- und Kontrollwaage • Edelstahl-Wägeplattform inklusive Anzeigergerät (B x T x H 225 x 110 x 45 mm, Kabellänge 1,5 Meter) • Großes, hinterleuchtetes LCD-Display (Ziffernhöhe 25 mm) • 230 Volt Anschluss, Netzadapter serienmäßig • Batteriebetrieb möglich (Batterien nicht im Lieferumfang enthalten) • Akku und Kalibrierung optional auf Anfrage



Ihre Produktvorteile:

- Justierprogramm zum Einstellen der Genauigkeit mit externem Justiergewicht möglich (Externes Justiergewicht auf Anfrage erhältlich)
- Speicher für Tara-Gefäß vorhanden
- Zählfunktion, Referenzstückzahlen wählbar, Anzeigenumschaltung von Stück auf Gewicht
- Wägeeinheiten umschaltbar
- Prozentbestimmung, Abweichung vom Sollwert
- Staub- und Spritzwasserschutz IP 65 für Anzeigergerät
- Tierwägeprogramm, erschütterungsfreies Wiegen
- Das Nachrüsten von Schnittstellen ist komfortabel ohne Öffnen des Waagengehäuses möglich



Stativ

- Zum Hochsetzen des Anzeigergerätes
- Höhe 480 mm

Art.-Nr.	Euro
E 836 458 B	139,-

Plattform B x T mm	Wägebereich kg	Wägeschritte g	Kleinstes Teilegewicht g/Stück	Art.-Nr.	Euro
318 x 308	3/6	1/2	40	E 836 450 B	216,-
318 x 308	6/15	2/5	100	E 836 451 B	221,-
318 x 308	15/35	5/10	100	E 836 452 B	226,-
522 x 403	15/35	5/10	100	E 836 479 B	376,-
318 x 308	30/60	10/20	200	E 836 453 B	221,-
522 x 403	30/60	10/20	200	E 836 454 B	376,-
318 x 308	60/150	20/50	400	E 836 455 B	231,-
522 x 403	60/150	20/50	400	E 836 456 B	371,-
650 x 500	60/150	20/50	400	E 836 490 B	497,-
522 x 403	150/300	50/100	2000	E 836 457 B	376,-
650 x 500	150/300	50/100	2000	E 836 491 B	497,-
Feinanzeige					
318 x 308	6	0,5	10	E 836 475 B	246,-
318 x 308	12	1	20	E 836 476 B	246,-
318 x 308	24	2	40	E 836 477 B	251,-
318 x 308	60	5	100	E 836 478 B	246,-
318 x 308	120	10	200	E 836 459 B	256,-



Plattformwaagen

- Eichfähig • Libelle und Fußschrauben zum exakten Nivellieren der Waage
- dadurch genaueste Wägeregebnisse • Wägeplatte aus Edelstahl, Unterbau aus lackiertem Stahl • Silikonbeschichtete Aluminium-Wägezelle • Staub- und Spritzwasserschutz nach IP65



Ihre Produktvorteile:

- Industrie 4.0 - Vielzahl an (optionalen) Datenschnittstellen für bequemes Übertragen an Tablets, Laptops, PC, Netzwerke, Drucker etc.
- Schnittstellen:
 - RS232 (Standard)
 - LAN, USB, WLAN, Bluetooth (alle optional)
 - Nur eine weitere optionale Schnittstelle kann zusätzlich zur RS-232 Schnittstelle verbaut werden

Wir empfehlen bei einer drahtlos Verbindung geeichter Waagen einen Alibi-Speicher. Das verhindert Manipulationen, wenn der Messwert an frei programmierbaren PC, System etc. gesendet werden. Auf Anfrage erhältlich.

Plattform B x T mm	Wägebereich kg	Wägeschritte/Eichwert g	Mindestlast g	Linearität g	Art.-Nr.	Euro	Art.-Nr./Eichung*	Euro/Mehrpreis
300 x 300	3/6	1/2	20/40	± 3/6	E 604 2637 B	397,-	E 604 2643 B	126,-
300 x 240	6/15	2/5	40/100	± 6/15	E 604 2638 B	341,-	E 604 2643 B	126,-
400 x 300	15/30	5/10	100/200	± 15/30	E 604 2639 B	417,-	E 604 2643 B	126,-
400 x 300	30/60	10/20	200/400	± 30/60	E 604 2640 B	417,-	E 604 2644 B	157,-
500 x 400	60/150	20/50	400/1000	± 60/150	E 604 2641 B	506,-	E 604 2644 B	157,-
650 x 500	150/300	50/100	1000/2000	± 150/300	E 604 2642 B	727,-	E 604 2644 B	157,-

Palettenwaagen

- Nicht eichfähig • Lastaufnahme aus pulverbeschichtetem Stahl
- 4 silikonbeschichtete Aluminium-Wägezellen • Staub- und Spritzwasserschutz nach IP67 • Bequemer Transport und Lagerung dank Rollen und Tragegriffen

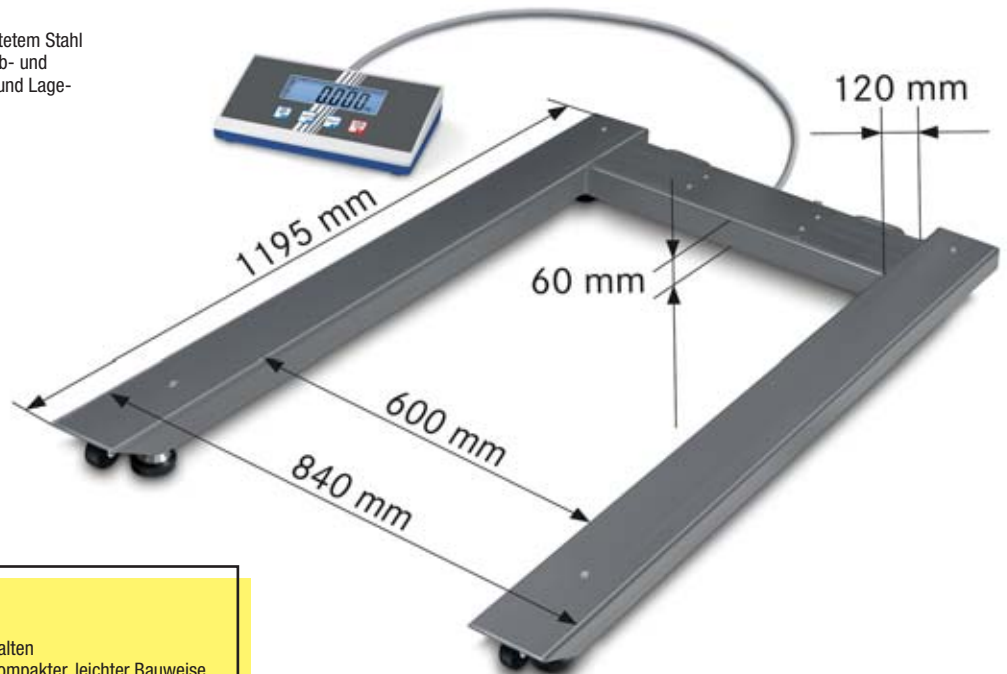

Ihre Produktvorteile:

- Arbeitsschutzhaube im Lieferumfang enthalten
- Hohe Mobilität dank Batteriebetrieb und kompakter, leichter Bauweise
- Ideal für den Einsatz an mehreren Standorten
- Lieferung inklusive Netzteil

Wägebereich kg	Wägeschritte g	Art.-Nr.	Euro
600	200	E 604 2645 B	976,-
1500	500	E 604 2646 B	976,-
3000	1000	E 604 2647 B	976,-





Hängewaagen

- Gehäuse aus bruchsicherem Kunststoff (B x T x H 90 x 30 x 176,5 mm) • Mit Haken aus Stahl (Höhe mit Haken 270 mm) • Mit herausziehbarem Maßband (1000 mm)
- Hinterleuchtetes LCD-Display (Ziffernhöhe 11 mm) • Batteriebetrieb - inklusive 9 V Block-Batterie (Betriebsdauer bis zu 20 Stunden) • Kalibrierung optional auf Anfrage

! Praktisch -
Preiswert -
Stets griffbereit

Ihre Produktvorteile:

- AUTO-OFF-Funktion nach 3 Min. ohne Laständerung
- Justierprogramm zum Einstellen der Genauigkeit mit externem Justiergewicht möglich (Externes Prüfgewicht auf Anfrage erhältlich)
- Wä geeinheiten umschaltbar
- Tierwä geprogramm, erschütterungsfreies Wiegen
- Data-Hold-Funktion die Gewichtsanzeige wird über die "HOLD" Taste solange gespeichert bis eine beliebige Taste gedrückt wird
- Peak-Hold, Spitzenlastanzeige Messfrequenz 5 Hz

Wä gebereich kg	Wä geschritte g	Art.-Nr.	Euro
15	20	E 836 380 B	84,-
50	50	E 836 382 B	88,-
50	100	E 836 383 B	76,-

Profi-Hängewaagen

- Gehäuse aus bruchsicherem Kunststoff • Hinterleuchtetes LCD-Display (Ziffernhöhe 12 mm) • Batteriebetrieb - inklusive 3 x 1.5 V AA Batterie (Betriebsdauer bis zu 300 Stunden) • Kalibrierung optional auf Anfrage

! Handliche Waage für erhöhte Lasten



Ihre Produktvorteile:

- Justierprogramm zum Einstellen der Genauigkeit mit externem Justiergewicht möglich (Externes Prüfgewicht auf Anfrage erhältlich)
- Wä geeinheiten umschaltbar
- Tierwä geprogramm, erschütterungsfreies Wiegen
- Data-Hold-Funktion, die Gewichtsanzeige wird über die "HOLD" Taste solange angezeigt bis eine beliebige Taste gedrückt wird
- Peak-Hold, Spitzenlastanzeige Messfrequenz 5 Hz

Wä gebereich kg	Wä geschritte g	Gehäuse B x T x H mm	Art.-Nr.	Euro
Mit Haken und Karabiner aus Edelstahl				
20	10	82 x 43 x 153	E 839 360 B	121,-
50	20	82 x 43 x 153	E 839 361 B	132,-
50	100	82 x 43 x 153	E 839 362 B	101,-
100	200	82 x 43 x 153	E 839 363 B	123,-
200	100	82 x 43 x 153	E 839 364 B	125,-
200	500	82 x 43 x 153	E 839 365 B	112,-
Ohne Haken und Karabiner				
500	1000	82 x 43 x 153	E 839 366 B	238,-
1000	2000	82 x 43 x 153	E 839 367 B	292,-

Wä gebereich bis 200 kg mit Haken und Karabiner

Haken und Karabiner auf Anfrage auch separat erhältlich!

Industrie-Kranwaagen

• Nicht eichfähig • Hohe Mobilität dank Akkubetrieb und kompakter Bauweise • Stabile und robuste Konstruktion für den dauerhaften Einsatz in industrieller Umgebung • Die Waagen entsprechen den Anforderungen der Norm EN 13155 (lose Lastaufnehmer) und EN 61010-1 (Elektrische Sicherheit) • Unterstützt Sie beim SOLAS-konformen Wiegen Ihrer Frachten • Auf Anfrage auch eichfähig oder mit Wasser und Spritzschutz lieferbar



Ihre Produktvorteile:

- Trieren, (TAR) Rücksetzen der Anzeige auf "0" bei belasteter Waage, jetzt werden entnommene bzw. hinzugefügte Lasten direkt angezeigt
- Data-Hold-Funktion die Gewichtsanzeige wird über die "HOLD" Taste solange angezeigt bis eine beliebige Taste gedrückt wird
- Funk-Fernbedienung serienmäßig, Reichweite ca. 20 m
- Überlegene Displaygröße: Ziffernhöhe 30 mm, hell hinterleuchtet für bequemes Ablesen des Wägewerts auch bei ungünstigen Lichtverhältnissen
- Lieferung inklusive Akku (Laufzeit 70 Stunden ohne Hinterleuchtung) und Netzteil

Wägebereich kg	Wägeschritte g	Art.-Nr.	Euro
150/300/600	50/100/200	E 604 2648 B	492,-
300/600/1500	100/200/500	E 604 2649 B	515,-
600/1500/3000	200/500/1000	E 604 2650 B	711,-
1500/3000/6000	500/1000/2000	E 604 2651 B	870,-
3000/6000/12000	1000/2000/5000	E 604 2652 B	1.036,-



Kranwaagen

• Nicht eichfähig • Hochauflösendes Display • Für untere bis mittlere Lastbereiche • Hohe Mobilität dank Batteriebetrieb und kompakter Bauweise • Stabile und robuste Konstruktion für den dauerhaften Einsatz in industrieller Umgebung • Die Waagen entsprechen den Anforderungen der Norm EN 13155 (lose Lastaufnehmer) und EN 61010-1 (Elektrische Sicherheit) • Haken mit drehbarem Sicherheitsverschluss



Ihre Produktvorteile:

- Einfaches Ablesen aus größerer Entfernung dank großem LCD-Display, Ziffernhöhe 28 mm
- Lieferung inklusive Fernbedienung, Reichweite 20 m
- Lieferung inklusive Batterien (4 x 1,5 V AA), Betriebsdauer bis zu 100 Stunden

Wägebereich kg	Wägeschritte g	Art.-Nr.	Euro
60	20	E 604 2653 B	212,-
150	50	E 604 2654 B	212,-
300	100	E 604 2655 B	212,-



Umzugskartons

- Durch den sicheren 3-fach Boden mit Steckverschluss besonders robust und stabil
- Optimal für den Umzug geeignet
- Mit Griffen zum "Einklappen", damit beim Tragen die Grifflöcher nicht sofort einreißen
- Deckelklappen ineinander steckbar, Beschriftungsfelder aufgedruckt
- FEFCO 1000 • **VE 10 Stück**

**TOP
SELLER**



Ausführung	Volumen l	Innenmaße L x B x H mm	Art.-Nr.	Euro/VE
2-wellig	56	440 x 335 x 380	E 190 6484 B	58,-
	74	650 x 350 x 350	E 641 0103 B	60,-
	84	650 x 350 x 370	E 190 6483 B	77,-

Umzugskartons mit Automatikboden

- Umzugskartons aus starker 2-wellige Wellpappe
- Boden mit einem Automatikboden ausgestattet, wodurch sich der Umzugskarton schnell aufstellen lässt
- Griffanstanzen sind zum Einklappen geeignet, damit beim Tragen die Grifflöcher nicht sofort einreißen
- Deckelklappen ineinander steckbar
- Beschriftungsfelder aufgedruckt
- **VE 10 Stück**



Ausführung	Innenmaße L x B x H mm	Volumen l	Art.-Nr.	Euro/VE
2-wellig	650 x 350 x 340	77	E 642 3093 B	72,-

Standard-Faltkartons

- Mit normalen Deckel- und Bodenklappen
- Ideal als Versandkarton für den leichten bis mittelschweren Versand
- Die flachliegende Anlieferung ermöglicht eine platzsparende Lagerung
- FEFCO 0201

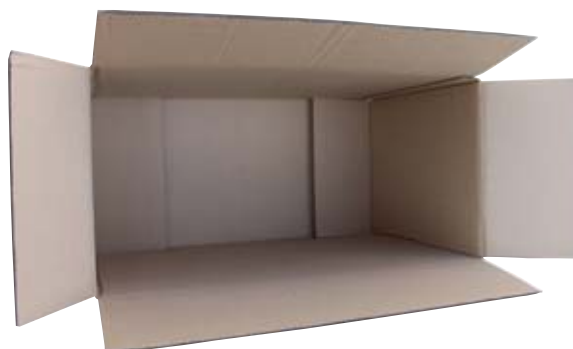

1-wellig

Innenmaße L x B x H mm	Traglast kg	VE Stück	Art.-Nr.	Euro/VE
160 x 110 x 130	10	25	E 602 0101 B	32,-
300 x 220 x 140	30	25	E 602 0104 B	35,-
305 x 215 x 200	20	25	E 602 0105 B	36,-
390 x 290 x 187	10	20	E 821 813 B	47,-
390 x 290 x 390	10	20	E 821 815 B	51,-
594 x 394 x 188	10	20	E 821 817 B	49,-

2-wellig

Innenmaße L x B x H mm	Traglast kg	VE Stück	Art.-Nr.	Euro/VE
250 x 170 x 100	30	15	E 602 0109 B	37,-
300 x 200 x 200	30	15	E 602 0110 B	36,50
385 x 235 x 170	30	20	E 602 0111 B	41,50
400 x 400 x 400	30	15	E 602 0112 B	63,-
430 x 305 x 310	30	20	E 602 0113 B	52,-
500 x 400 x 300	30	15	E 602 0115 B	64,-
585 x 285 x 374	30	10	E 821 816 B	52,-
585 x 385 x 375	30	10	E 821 818 B	55,-
590 x 380 x 380	30	10	E 821 819 B	53,-



Kartonverschluss-Hefter

- Dank leichter Bauweise und ausbalancierter Konstruktion ist ermüdungsfreies Arbeiten über einen längeren Zeitraum gewährleistet
- Hohe Verarbeitungs-Geschwindigkeit durch kurzen Auslöseweg • Eindringtiefe der Klammern exakt einstellbar • Klammerlänge umschaltbar

Betriebsart per Handhebel

- Ladekapazität Heftklammern: 100 Stück
- Gewicht 2,45 kg



Schenkellänge mm	Art.-Nr.	Euro
16-19	E 811 913 B	313,-
19-22	E 811 914 B	325,-

Betriebsart per Druckluft

- Mit Antirutsch-Belag oben zur Auflage der zweiten Hand sowie am Handgriff
- Arbeitsdruck 5-6 bar
- Ladekapazität Heftklammern: 100 Stück
- Gewicht 2,2 kg



Schenkellänge mm	Art.-Nr.	Euro
16-19	E 811 915 B	515,-
19-22	E 811 916 B	514,-



Akku-Kartonverschlusshefter

Betriebsart per Akku

- Akku-Kartonverschlusshefter für den flexiblen Einsatz
- Inklusive zwei Akkus (12 V, XR LI-ION 2 Ah), Aufladezeit 45 Minuten
- Tiefeneinstellung und verstellbarer Clinch-Typ
- Ladekapazität Heftklammern: 108 Stück
- Gewicht 2,8 kg



Schenkellänge mm	Art.-Nr.	Euro
19-22	E 642 2180 B	798,-



Flexibel und leistungsstark!
800 Klammern mit einer Akku-Ladung!

Heftklammern

- Für Kartonverschlusshefter

Größe mm	Größe Zoll	Anwendung	VE Stück	Art.-Nr.	Euro/VE
16	5/8	Einfach-Wellpappe	20.000	E 860 956 B	122,-
19	3/4	Doppel-Wellpappe	20.000	E 860 957 B	126,-
22	7/8	Dreifach-Wellpappe (leicht)	15.000	E 860 958 B	133,-

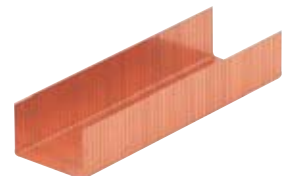

Heftzange

Betriebsart per Druckluft

- Tiefer Hals, dadurch universell einsetzbar für schwere Anwendungen
- Breiter Klammerrücken (12,7 mm) für starken und sicheren Verschluss
- Mit Halteöse für Kabelhalterung
- Mit Gummigriff für komfortable Anwendung, auch bei ganztägigem Einsatz
- Arbeitsdruck 2,1-3,9 bar
- Luftbedarf pro Heftklammer 1,8 Liter
- Ladekapazität Heftklammern: 100 Stück
- Gewicht 2,2 kg



Schenkellänge mm	Art.-Nr.	Euro
19-22	E 811 918 B	957,-

Heftklammern

- Für Druckluft-Heftzange

Größe mm	Anwendung	VE Stück	Art.-Nr.	Euro/VE
15	Einfach-/Doppel-Wellpappe	24.000	E 811 919 B	167,-

Klebebänder

- Absolute Sicherheit beim Verschließen von Kartons • Perfekt haftend
- Garantierte Qualität • Hohe Reißfestigkeit • Einfaches Handling
- Rollenbreite 50 mm • Rollenlänge 66 Meter • **VE 36 Stück**



Material	Farbe	Art.-Nr.	Euro/VE
PP	braun	E 820 658 B	60,-
	transparent	E 820 659 B	60,-
PVC	braun	E 820 662 B	119,-
	transparent	E 820 663 B	119,-

Tesa®-Klebebänder

- Leises und gleichmäßiges Abrollen vom Band • Absolute Sicherheit beim Verschließen von Kartons • Perfekt haftend • Hohe Qualität und Reißfestigkeit • Einfaches Handling • Rollenbreite 50 mm • Rollenlänge 66 Meter
- **VE 36 Stück**



Material	Farbe	Art.-Nr.	Euro/VE
PP	braun	E 820 660 B	106,-
	transparent	E 820 661 B	106,-
PVC	braun	E 190 6500 B	211,-
	transparent	E 190 6501 B	211,-

Filament-Klebebänder

- PP-Klebeband mit Glasfaserverstärkung in Längsrichtung
- Zum Bündeln, Umreifen, Verstärken und zum Verschluss schwerer Kartonagen • Auch im Bereich der Gefahrgutverpackung verwendbar • Rollenbreite 75 mm • Rollenlänge 50 Meter • **VE 12 Stück**



Art.-Nr.	Euro/VE
E 190 6505 B	119,-

Warn-Klebebänder

- Warn-Klebebänder • Mit Aufschrift versehene Hinweisklebebänder schützen Ihre Pakete noch zusätzlich vor Beschädigungen beim Transportieren • Rollenbreite 50 mm • Rollenlänge 66 Meter • **VE 36 Stück**



Material	Ausführung	Farbe	Art.-Nr.	Euro/VE
PP	Vorsicht Glas	rot	E 190 6502 B	107,-
PVC	Vorsicht Glas	rot	E 820 665 B	242,-
	Vorsicht Glas	orange	E 820 664 B	265,-
	Bruchgefahr	orange	E 190 8419 B	174,-

Papierklebeband

- Leicht abrollbares und lösemittelfreies Papierklebeband als umweltfreundliche Alternative zu PP- oder PVC Klebebändern • Geeignet für leichtes bis mittelschweres Packgut wie Kartons, Pakete und Umschläge • Lässt sich per Hand einreißen • Passend zu handelsüblichen Handabroller mit 50 mm Breite • Leise abrollend • Naturkautschuk Kleber • Qualität 130 µm • Breite 50 mm • Rollenlänge 50 Meter • **VE 36 Rollen**



Material	Farbe	Art.-Nr.	Euro/VE
Papier	braun	E 646 5759 B	105,-

Fadenverstärktes Papierklebeband

- Besonders reißfestes, durch Fäden aus Polyester-Glasfaser verstärktes Papierklebeband • Geeignet für mittelschwere bis schwere Versandkartons • Leise und gleichmäßig abrollend
- Empfohlen wird ein Handabroller für Filamentklebeband, da das Messer ein sauberes abschneiden des Klebebandes gewährleistet
- Passend zu handelsüblichen Handabroller mit 50 mm Breite
- Naturkautschuk Kleber • Breite 50 mm • Rollenlänge 50 Meter
- **VE 36 Rollen**



Material	Farbe	Art.-Nr.	Euro/VE
Papier, verstärkt	braun	E 646 5760 B	115,-

Einmalige Klischee-Kosten

- Als Klischee bezeichnet man die hergestellte Druckform für das notwendige Druckverfahren Ihres Logos • Es handelt sich hierbei um eine einmalige Zahlung zur Erstellung der Druckform

Ausführung	Art.-Nr.	Euro
1-farbig bedruckt	E 196 8887 B	142,-
2-farbig bedruckt	E 196 8888 B	201,-
3-farbig bedruckt	E 196 8889 B	284,-



Individuell bedruckte Klebebänder

- PVC-Klebebänder • Die Rollringe erhalten Sie wahlweise in weiß, braun oder transparent • Einmalige Klischeekosten für 1-, 2-, oder 3-farbige Grafiken

Klebebänder

- Absolute Sicherheit beim Verschließen von Kartons • Perfekt haftend
- Garantierte Qualität • Hohe Reißfestigkeit • Einfaches Handling
- Rollenbreite 50 mm • Rollenlänge 66 Meter • **VE 72 Stück**

Farbe		Art.-Nr.	Euro/VE
weiß	1-farbig bedruckt	E 641 0094 B	430,-
	2-farbig bedruckt	E 641 0095 B	459,-
	3-farbig bedruckt	E 641 0096 B	500,-
braun	1-farbig bedruckt	E 641 0097 B	430,-
	2-farbig bedruckt	E 641 0098 B	459,-
	3-farbig bedruckt	E 641 0099 B	500,-
transparent	1-farbig bedruckt	E 641 0100 B	430,-
	2-farbig bedruckt	E 641 0101 B	459,-
	3-farbig bedruckt	E 641 0102 B	500,-



Handabroller für Klebebänder

• Leichtes Abrollen, Aufkleben und Trennen vom Band in einem Arbeitsgang • Für PP-, PVC und Papierklebeband geeignet • Handabroller inkl. Messer und Bandablaufbremse • 50 mm Nutzbreite • Für max. Rollenaußendurchmesser von 140 mm

Ausführung	Art.-Nr.	Euro
Handabroller	E 820 670 B	25,-
Zubehör		
Ersatzmesser, VE 10 Stück	E 642 1368 B	50,-



Handabroller für Tesa®-Klebebänder

• Robuster ergonomischer Handabroller • Manuell verstellbare Rollenbremse • Verdecktes Messer (Verletzungsschutz) • Max. Rollendurchmesser 140 mm • Max. Rollenbreite 50 mm

Ausführung	Art.-Nr.	Euro
Handabroller	E 190 6503 B	47,-
Zubehör		
Ersatzmesser, VE 10 Stück	E 642 1369 B	105,-



Handabroller für Filament-Klebebänder

• Ergonomischer Handabroller • 50 mm Nutzbreite • Mit Bandablaufbremse • Max. Rollenaußendurchmesser von 140 mm • Inkl. Messer

Ausführung	Art.-Nr.	Euro
Handabroller	E 190 6506 B	63,-
Zubehör		
Ersatzmesser, VE 10 Stück	E 642 1370 B	69,-

Nassklebebandspender

• Stromunabhängiger Nassklebebandspender • Eignet sich für die Verarbeitung von unverstärktem und verstärktem Klebeband • Gleichmäßiges anfeuchten durch die Wasserbürsten • Gleichmäßige und saubere Bandlänge durch einen selbstständigen Schneidemechanismus • Spendet Bandlängen von 25,4 cm, wiederholtes Drücken ermöglicht längere Bandlängen • Der Wassertank umfasst ausreichend Wasser für die Verarbeitung einer Klebebandrolle • Für Rollenbreite von 70 mm und Rollenlänge von 100 m



Art.-Nr.	Euro
E 642 1374 B	399,-

Nassklebeband

• Grammtur 129 g/m² • Breite 70 mm • Länge 100 m
• Gitterverstärkt • Farbe braun • **VE 8 Rollen**



Art.-Nr.	Euro/VE
E 642 1375 B	89,-

Kantenschutzecken

- Aus Polypropylen • 40 x 40 x 40 mm
- Optimaler Schutz in Verbindung mit Kunststoff-Umreifungsband

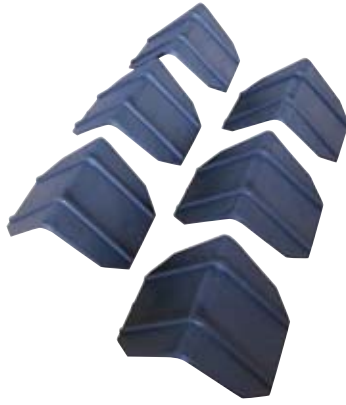

Ausführung	VE Stück	Art.-Nr.	Euro/VE
Ohne Dorn	2000	E 190 6495 B	95,-
Mit Dorn	2000	E 812 125 B	99,-

Winkel aus Pappe

- Zur Palettensicherung oder Verstärkung von Kartons im Innen- sowie im Außenbereich
- VE 200 Stück

Schützen und Stabilisieren beim Transport!

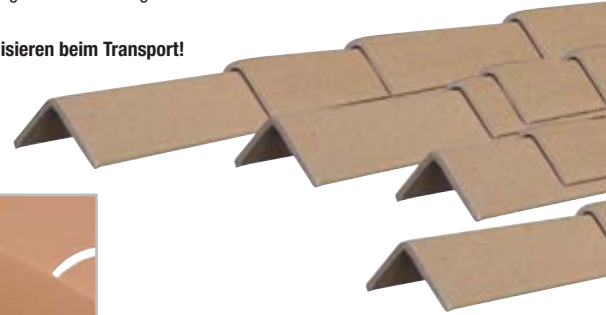

Stärke mm	L x B x H mm	Art.-Nr.	Euro/VE
3	1100 x 35 x 35	E 190 6493 B	123,-



Schaumstoffolien

- PE-Schaumstoffolie aus umweltverträglichem Polyethylschaum
- Schützt empfindliche Produkte vor Kratzern und Stößen

Merkmale:

- Oberflächenschutz • Hohlraumausfüllung • Stoßdämpfung • Langzeitpolsterung
- Äußerst flexible Anwendung • Geringes Eigengewicht, dadurch Versandkostenersparnis

Folienstärke mm	Rollenmaße L x B m x mm	VE Stück	Art.-Nr.	Euro/VE
1,00	500 x 500	3	E 820 646 B	199,-
	500 x 750	2	E 820 648 B	199,-
	500 x 1000	1	E 820 653 B	134,-
	500 x 1250	1	E 820 655 B	158,-
1,50	350 x 1250	1	E 820 668 B	158,-
2,00	250 x 1250	1	E 820 676 B	162,-
	250 x 1550	1	E 820 678 B	195,-
3,00	175 x 1250	1	E 820 706 B	158,-

Luftpolsterfolien

- Die coextrudierte Luftpolsterfolie ist eine mehrschichtige Folie
- Diese ist druckstabil, reißfest und durchstoßfest
- Im Vergleich zu herkömmlichen monoextrudierten Folien kann Material eingespart und gleichzeitig die gewünschte Stabilität und Reißfestigkeit erreicht werden
- Gleicher Schutz bei geringerem Materialeinsatz schon damit auch die Umwelt



Mit kleinen Noppen

Merkmale:

- 2-lagig • Folienstärke 40 µm • Bis zu 20 % Regenerat enthalten
- Noppendurchmesser ca. 10 mm • Noppenhöhe ca. 3,2 mm

Rollenbreite mm	Rollenlänge m	VE Stück	Art.-Nr.	Euro/VE
500	150	3	E 820 640 B	127,-
600	150	2	E 601 9536 B	100,-
750	150	2	E 820 642 B	124,-
1000	150	1	E 820 643 B	88,-
1200	150	1	E 820 644 B	103,-
1500	150	1	E 820 645 B	127,-

Mit großen Noppen

Merkmale:

- 2-lagig • Folienstärke 42 µm • Bis zu 20 % Regenerat enthalten
- Noppendurchmesser ca. 30 mm • Noppenhöhe ca. 9 mm

Rollenbreite mm	Rollenlänge m	VE Stück	Art.-Nr.	Euro/VE
500	50	3	E 820 718 B	94,-
600	50	4	E 820 724 B	109,-
1000	50	1	E 820 726 B	65,-
1200	50	1	E 820 728 B	75,-
1500	50	1	E 820 736 B	95,-

Papierpolster

- Für kleine bis mittelgroße Versandgüter
- Zur Hohlraumausfüllung, zum Polstern und einwickeln
- Niedrige Investitionskosten, da kein Maschinensystem benötigt wird
- Perforation in der Mitte eines Bogens
- Aus nachwachsendem Rohstoff und zu 100% Recyclbar
- VE 300 Stück

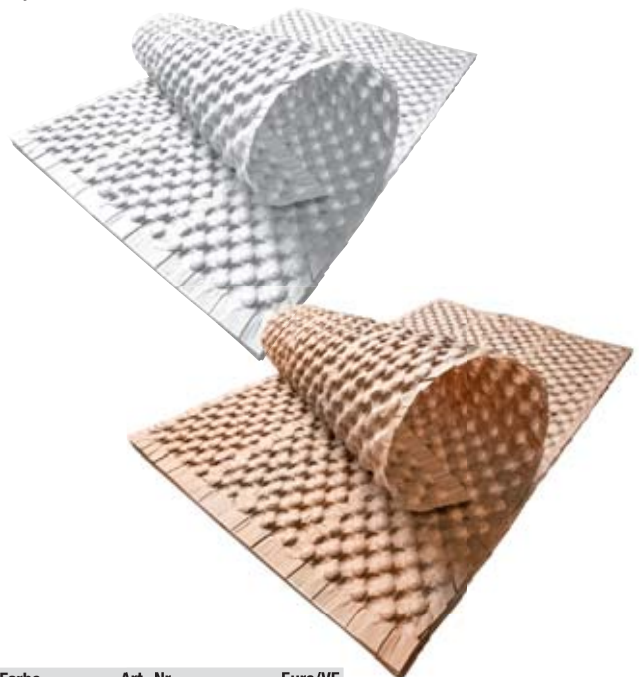

Farbe	Art.-Nr.	Euro/VE
braun	E 642 4444 B	80,-
weiß	E 642 4445 B	80,-



Schrenzpapier

- Aus Recyclingpapier auf Rollen • Zum Ausstopfen, Einschlagen und Umhüllen geeignet, auch als Kanten- und Eckenschutz • Umweltverträgliche, einfache und saubere Handhabung • **VE 18 kg**



Packseite

- Verpacken von hochwertigen und empfindlichen Materialien • Leicht zu verarbeiten
- Papiergewicht 35 g/m² • Anpassung an unterschiedliche Formen • **VE 25 kg**



Breite mm	Grammatur g/m ²	Art.-Nr.	Euro/VE
500	60-80	E 642 1371 B	69,-
750	80	E 642 1372 B	75,-

L x B mm	Art.-Nr.	Euro/VE
750 x 500	E 642 1373 B	93,-

Druckverschlussbeutel

- Aus 100% Polyethylen • Ohne Beschriftungsfeld • Stärke 50 µm • Farbe transparent
- Einfaches Handling ohne Verschlussclips, wiederverschließbar mit Druckverschluss
- Geeignet für den Versand von Kleinteilen • **VE 1000 Stück**

L x B mm	Art.-Nr.	Euro/VE
60 x 40	E 642 3333 B	29,-
100 x 70	E 820 738 B	36,-
120 x 80	E 820 739 B	40,-
150 x 100	E 820 749 B	42,-
170 x 120	E 820 754 B	46,-
220 x 150	E 820 755 B	48,-
250 x 180	E 820 756 B	68,-
300 x 200	E 820 757 B	79,-
350 x 250	E 820 758 B	91,-
400 x 280	E 820 759 B	111,-
400 x 300	E 820 779 B	132,-



Flachbeutel

- Aus transparentem LDPE • Ideal zum Schützen und Verpacken von Kleinteilen, Textilien und Dokumenten • Unbedruckt • Stärke 50 µm • **VE 1000 Stück**

L x B mm	Art.-Nr.	Euro/VE
350 x 250	E 602 0121 B	113,-
400 x 250	E 602 0122 B	115,-
400 x 300	E 602 0123 B	124,-
500 x 300	E 602 0124 B	130,-



Begleittaschen

- Perfekter Schutz für wichtige Dokumente gegen Staub und Nässe • Scannerfähig
- **VE 1000 Stück**

Aufdruck	Format	Außenmaße L x B mm	Art.-Nr.	Euro/VE
ohne	C6	165 x 110 + 20	E 820 682 B	49,-
	DIN lang	230 x 110+20	E 820 684 B	57,-
	C5	230 x 160 + 20	E 820 680 B	68,-
	C4	310 x 220 + 20	E 190 6496 B	148,-
Lieferschein	C6	165 x 110 + 20	E 190 6499 B	46,-
	DIN lang	230 x 110 + 20	E 190 6498 B	57,-
Lieferschein/Rechnung	C6	165 x 110 + 20	E 820 683 B	49,-
	DIN lang	230 x 110+20	E 820 685 B	57,-
	DIN lang	240 x 121+19	E 642 3094 B	89,-
	C5	230 x 160 + 20	E 190 6497 B	68,-



Papierversandtaschen

- Aus FSC®-zertifiziertem und reißfestem Papier • Dank Seitenfalte vielseitig einsetzbar
- Geeignet für den Versand wie z.B. Textilien, Drucksachen oder Medikamenten • Doppelter Klebestreifen ermöglicht einfachen Rückversand • Durch die Aufreißperforation kann die Tasche leicht geöffnet werden, ohne die Sendung durch Aufreißen oder Aufschneiden zu beschädigen



L x B x H mm	Art.-Nr.	VE Stück	Euro/VE
370 x 300 x 80	E 646 5761 B	250	125,-
420 x 340 x 80	E 646 5762 B	250	139,-
480 x 380 x 80	E 646 5763 B	200	122,-
590 x 440 x 100	E 646 5764 B	150	132,-

Wellpapp-Versandtaschen

- Aus stabiler Mikrowellpappe • Mit Selbstklebeverschluss • Leichtes Öffnen durch Aufreißhilfe • Schützt vor Knicken und Rissen bei der Versendung von Dokumenten
- Ideal für flache Sendungen



Innenmaße L x B mm	Art.-Nr.	VE Stück	Euro/VE
175 x 250	E 602 0129 B	120	105,-
200 x 280	E 602 0130 B	100	115,-
250 x 353	E 602 0131 B	25	55,-

Maxibriefkartons

- Portooptimiert für den Versand als Maxibrief • Durch Einsteckdeckel lässt sich der Karton ohne Klebeband verschließen • Geeignet für den Versand kleiner und leichter Ware • Einfaches Befüllen • **VE 50 Stück**



L x B x H mm	Art.-Nr.	Euro/VE
230 x 155 x 45	E 646 5765 B	20,-
342 x 242 x 46	E 646 5766 B	24,-

Luftpolstertaschen

- Schützt vor Kratzern, Feuchtigkeit und Schmutz • Ideal für empfindliche Produkte (Uhren, Brillen, Werkzeuge, Ersatzteile, etc.) • Geringes Eigengewicht, dadurch portosparend
- 100 % recyclingfähig • Leicht verschließbar dank selbstklebendem Verschluss • Glatte Innenseiten, keine Noppenabdrücke • Farbe braun • **VE 100 Stück**



Innenmaße L x B mm	Art.-Nr.	Euro/VE
215 x 150	E 820 712 B	30,-
265 x 180	E 820 713 B	31,-
340 x 230	E 820 715 B	38,-
340 x 220	E 820 716 B	41,-
360 x 270	E 820 717 B	45,-

Luftpolsterkissen-Maschine "Standard"

- Vielseitige Luftpolster schnell und direkt am Packplatz herstellbar
- Zum Polstern, Fixieren und Füllen von Hohlräumen
- Einfach in bestehende Packprozesse integrierbar
- Kompakt und leicht
- Flexibel als Tischgerät nutzbar
- Bedienbar mit übersichtlich angebrachten Knöpfen
- Luftzufuhrregulierung
- Temperatur manuell einstellbar
- Schnellstartfunktion
- Wartungsfreie Ausstattung
- Folie von der Rolle - für Folientypen Cushion und Void

ACHTUNG: Folie nicht im Lieferumfang enthalten - bitte separat bestellen

Technische Daten:

- Maschinenmaße: L x B x H 462 x 200 x 215 mm
- Maschinengewicht (ohne Folien-Rollen): 3,3 kg
- Vorschubgeschwindigkeit: ca. 3,5 m/min
- Einrichtzeit: ≤ 1 min
- Spannung: 220/110 Vac
- Leistung: 50 Watt (maximal), 10 Watt (standby)

Art.-Nr.	Euro
E 642 3083 B	743,-



Für 20-30 Pakete pro Tag

Luftpolsterkissen-Folien

Ausführung	VE Stück	Art.-Nr.	Euro/VE
CUSHION, 400 x 250 mm, Rollenlänge 250 m	2	E 642 3334 B	145,-
VOID, 200 x 120 mm, Rollenlänge 250 m	4	E 642 3335 B	139,-

Luftpolsterkissen-Maschine "Premium"

- Schnell und direkt am Packplatz herstellbar
- Zum Einwickeln, Polstern, Fixieren und Füllen von Hohlräumen
- Einfach in bestehende Packprozesse integrierbar
- Kompakt und leicht
- Flexibel als Tischgerät nutzbar oder an der Wand montierbar
- Leise Folienführung
- Übersichtliches Klartextdisplay
- Schnellstartfunktion
- Folientyp und Füllvolumen der Luftpolster per Tastendruck ganz einfach einstellbar
- Folienausgabe vorprogrammierbar oder bequem per Fußpedal steuerbar
- Folie von der Rolle - Vier Folientypen Void S, Bubble M, Wrap M und Cushion M in verschiedenen Größen

ACHTUNG: Folie nicht im Lieferumfang enthalten - bitte separat anfragen

Technische Daten:

- Maschinenmaße: L x B x H 370 x 364 x 329,5 mm
- Maschinengewicht (ohne Folien-Rollen): 6,5 kg
- Vorschubgeschwindigkeit: ca. 10 m/min
- Einrichtzeit: ≤ 1 min
- Spannung: 220/110 Vac
- Leistung: 80 Watt (maximal), 8 Watt (standby)

Art.-Nr.	Euro
E 642 3084 B	1.063,-



Für 200-500 Pakete pro Tag

Luftpolsterkissen-Folien

Ausführung	Art.-Nr.	Euro/VE
VOID S, 200 x 120 mm, Rollenlänge 350 m	E 642 3336 B	199,-
Bubble M, 400 x 160 mm, Rollenlänge 350 m	E 642 3337 B	199,-
CUSHION M, 400 x 250 mm, Rollenlänge 350 m	E 642 3338 B	199,-
WRAP M, 400 x 175 mm, Rollenlänge 250 m	E 642 3339 B	199,-

Kunststoff-Umreifungs-Sets

PP-Einsteiger-Sets für gelegentliche Umreifungen

- Mit Spanner und Zange
- PP-Kunststoffband 1000 Meter im Spenderkarton
- 2000 Verschlusshülsen
- Leichte bis mittelschwere Packstücke

TOP PREIS **169,-**
E 811 182 B



Bandbreite mm	Art.-Nr.	Euro/Set
13	E 811 182 B	169,-
16	E 811 183 B	193,-

Umreifen leicht gemacht!

PP-Einsteiger-Sets für gelegentliche Umreifungen

- Mit einteiligem Spann- und Verschlussgerät
- PP-Kunststoffband 1000 Meter im Spenderkarton
- 2000 Verschlusshülsen
- Leichte bis mittelschwere Packstücke



Bandbreite mm	Art.-Nr.	Euro/Set
13	E 811 184 B	203,-
16	E 811 185 B	220,-

PP-Standard-Sets für gelegentliche bis häufige Umreifungen

- Mit einteiligem Spann- und Verschlussgerät
- Abrollwagen mit Bremse
- PP-Kunststoffband 500 Meter Fadenspule
- 2000 Verschlusshülsen
- Leichte bis mittelschwere Packstücke



Bandbreite mm	Art.-Nr.	Euro/Set
13	E 811 186 B	275,-
16	E 811 187 B	284,-

PP-Komfort-Sets für häufige Umreifungen

- Mit einteiligem Spann- und Verschlussgerät
- Abrollwagen mit Bremse und Ablagekasten
- PP-Kunststoffband Großrolle mit:
 - 3000 Meter bei 13 mm Bandbreite,
 - 2000 Meter bei 16 mm Bandbreite
- 2000 Verschlusshülsen
- Mittelschwere bis schwere Packstücke

TOP SELLER



Bandbreite mm	Art.-Nr.	Euro/Set
13	E 811 188 B	489,-
16	E 811 189 B	489,-

PET-Einsteiger-Sets für gelegentliche Umreifungen

- Mit Spanner und Zange
- PET-Kunststoffband 750 Meter im Spenderkarton
- 1000 Verschlusshülsen, innen geriffelt
- Mittelschwere bis schwere Packstücke



Bandbreite mm	Art.-Nr.	Euro/Set
13	E 811 847 B	297,-

PET-Komfort-Sets für häufige Umreifungen

- Mit einteiligem Spann- und Verschlussgerät
- Abrollwagen mit Bremse und Ablagekasten
- PET-Kunststoffband Großrolle mit:
 - 2500 Meter bei 13 mm Bandbreite,
 - 2000 Meter bei 16 mm Bandbreite
- Verschlusshülsen: 2000 bei 13 mm Bandbreite, 1000 bei 16 mm Bandbreite
- Mittelschwere bis schwere Packstücke

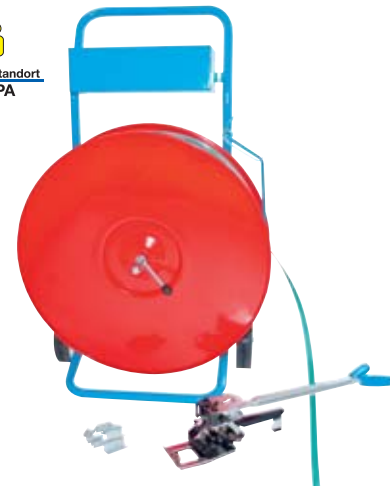

Bandbreite mm	Art.-Nr.	Euro/Set
13	E 811 848 B	1.133,-
16	E 811 849 B	1.133,-

Zum Nachbestellen:
Verbrauchsmaterial sowie Einzelkomponenten, siehe nächste Doppelseite



Kraft- und Stahlband-Umreifungs-Sets**Kraftband-Umreifungs-Sets****Einsteiger-Sets
für gelegentliche Umreifungen**

- Wahlweise mit oder ohne Kraftbandspanner
- Kraftband Polyester im Spenderkarton:
250 Meter bei 13 mm Bandbreite,
200 Meter bei 16 mm Bandbreite
- Metallschnallen:
100 bei 13 mm Bandbreite,
80 bei 16 mm Bandbreite



TOP PREIS 119,-
E 860 918 B

Ausführung	Bandbreite mm	Art.-Nr.	Euro/Set
mit Kraftbandspanner	13	E 860 918 B	119,-
	16	E 860 919 B	129,-
ohne Kraftbandspanner	13	E 817 491 B	39,-
	16	E 817 492 B	44,-

**Standard-Sets
für häufige Umreifungen**

- Mit Kraftbandspanner
- Abrollständer für 76 mm Kern
- Palletierstab
- Kraftband Polyester Rolle mit:
1100 Meter bei 13 mm Bandbreite,
850 Meter bei 16 mm Bandbreite,
600 Meter bei 19 mm Bandbreite
- 1000 Metallschnallen



**TOP
SELLER**

3 JAHRE
GARANTIE

Bandbreite mm	Art.-Nr.	Euro/Set
13	E 860 920 B	245,-
16	E 860 921 B	250,-
19	E 860 922 B	265,-

**Komfort-Sets
für häufige Umreifungen**

- Mit Kraftbandspanner
- Abrollwagen für 76 mm Kern
- Palletierstab
- Kraftband Polyester Rolle mit:
1100 Meter bei 13 mm Bandbreite,
850 Meter bei 16 mm Bandbreite
- 1000 Metallschnallen



Alles griffbereit zum
sofortigen Einsatz!

Bandbreite mm	Art.-Nr.	Euro/Set
13	E 811 923 B	424,-
16	E 811 924 B	418,-

Stahlband-Umreifungs-Sets**Einsteiger-Set
für gelegentliche Umreifungen**

- Mit Stahlbandspanner- und Verschlusszange
- Abrollständer für Spezialrolle mit Ablagefach
- Stahlband, blank (7000 N) 240 Meter Spezialrolle
- 1000 Verschlussgehülsen



Bandbreite mm	Art.-Nr.	Euro/Set
16	E 811 925 B	471,-

**Standard-Sets
für gelegentliche bis häufige Umreifungen**

- Mit einteiligem Spann- und Verschlussgerät mit Abschneidevorrichtung
- Abrollwagen für 13 + 16 mm Scheibenwicklung
- 2 x Stahlband, gewachst/gebläut (5500/7000N) 800 Meter
- 1000 Verschlussgehülsen



Bandbreite mm	Art.-Nr.	Euro/Set
13	E 811 926 B	911,-
16	E 811 927 B	911,-

**Komfort-Set
für häufige Umreifungen**

- Mit hülsenlosem und verstellbarem Stahlbandgerät
- Abrollwagen für Scheibenwicklung mit Ablagekasten
- Stahlband, blank gewachst 240 Meter Spezialrolle (Scheibenwicklung)



Bandbreite mm	Art.-Nr.	Euro/Set
16	E 811 928 B	974,-

Zum Nachbestellen:
Verbrauchsmaterial sowie Einzelkomponenten, siehe nächste Doppelseite

Umreifungsbänder



1	PP schwarz (Polypropylen)	Rollen-Ø mm	Rollenlänge m	Bandbreite mm	Bandstärke mm	Reißfestigkeit N	Art.-Nr.	Euro
Band-Ausführung geprägt	Kleinrolle (Spenderkarton)	-	1000	12,50	0,50	1350	E 817 478 B	39,-
		-	1200	13,00	0,50	1600	E 817 480 B	64,-
		-	1000	15,50	0,58	1700	E 817 482 B	51,-
		-	700	16,00	0,60	2800	E 817 483 B	61,-
	Kurzrolle (Fadenspule)	62	500	12,70	0,63	1600	E 817 479 B	95,-
		62	500	16,00	0,68	2800	E 817 484 B	103,-
	Großrolle	406	3000	12,70	0,60	1650	E 860 979 B	89,-
		406	2300	13,00	0,65	1900	E 817 481 B	73,-
		406	2000	15,50	0,58	1700	E 860 980 B	75,-
		406	1800	16,00	0,73	2800	E 817 485 B	81,-

2	PET grün (Polyester)	Rollen-Ø mm	Rollenlänge m	Bandbreite mm	Bandstärke mm	Reißfestigkeit N	Art.-Nr.	Euro
Band-Ausführung geprägt	Kleinrolle (Spenderkarton)	-	750	12,00	0,50	2800	E 817 486 B	76,-
		-	2500	13,00	0,60	2900	E 817 487 B	106,-
	Großrolle	406	1200	15,50	0,90	5400	E 817 488 B	99,-
		406	2000	16,00	0,65	4000	E 817 489 B	112,-
		406	1750	16,00	0,73	4400	E 860 936 B	108,-
		406	1200	18,50	0,85	6500	E 817 490 B	113,-

3	Kraftband weiß (Polyester)	Rollen-Ø mm	Rollenlänge m	Bandbreite mm	Reißfestigkeit N	Art.-Nr.	Euro
Band-Ausführung verleimt	Standardrolle	76	1100	13,00	3750	E 860 971 B	71,-
		76	850	16,00	4500	E 860 972 B	65,-
		76	600	19,00	5500	E 860 973 B	62,-
Band-Ausführung gewebt	Standardrolle	76	850	13,00	4750	E 817 493 B	74,-
		76	600	16,00	6000	E 817 494 B	72,-
		76	500	19,00	7250	E 817 495 B	69,-

4	Stahl	Rollen-Ø mm	Rollenlänge m	Bandbreite mm	Bandstärke mm	Reißfestigkeit N	Art.-Nr.	Euro/VE
Band-Ausführung gewachst/gebläut	Scheibenwicklung	-	2 x 400	12,70	0,50	5500	E 860 985 B	181,-
		-	2 x 400	16,00	0,50	7000	E 860 986 B	212,-
Band-Ausführung blank	Scheibenwicklung	-	2 x 390	19,00	0,50	8300	E 811 968 B	290,-
		-	Scheibenwicklung (Spezialspule)	240	16,00	0,50	7000	E 817 496 B

Verschlusshülsen

für PP-Band	L x B mm	VE Stück	Art.-Nr.	Euro/VE
Geeignet für				
1 Verschlusszange 13 mm	32 x 13	2000	E 817 497 B	88,-
2 Spann- u. Verschlussgerät 13 mm	28 x 13	2000	E 860 981 B	55,-

für PET-Band	L x B mm	VE Stück	Art.-Nr.	Euro/VE
Geeignet für				
3 Verschlusszange 13 mm	30 x 13	1000	E 817 498 B	76,-
4 Spann- u. Verschlussgerät 13 mm	33 x 13	2000	E 817 499 B	151,-
Spann- u. Verschlussgerät 16 mm	33 x 16	1000	E 817 500 B	102,-

für Kraftband	Breite mm	VE Stück	Art.-Nr.	Euro/VE
Geeignet für				
5 Kraftbandspanner 13-19 mm	13	1000	E 860 975 B	55,-
	16	1000	E 860 976 B	61,-
	19	1000	E 860 977 B	75,-

für Stahlband	L x B mm	VE Stück	Art.-Nr.	Euro/VE
Geeignet für				
6 Verschlusszange 13 mm, Spann- u. Verschlussgerät 13 mm	27 x 13	1000	E 817 501 B	53,-
7 Verschlusszange 16 mm, Spann- u. Verschlussgerät 16 mm	27 x 16	1000	E 817 502 B	53,-



Umreifen - Einzelteile

Universal-Spanner

Ausführung	Abb.	Geeignet für	Bandbreite mm	Art.-Nr.	Euro
Universal-Spanner	1	PP	13-16	E 817 503 B	78,-
	2	PET	13-19	E 817 504 B	82,-
	2	Kraftband	13-19	E 827 188 B	83,-
	3	Stahlband	16-19	E 817 505 B	128,-



Verschlussgeräte

Ausführung	Abb.	Geeignet für	Bandbreite mm	Art.-Nr.	Euro
Verschlusszange	1	PP	13	E 817 506 B	55,-
	1	PP	16	E 817 507 B	55,-
	2	PET	13	E 817 508 B	92,-
	3	Stahl	16	E 817 509 B	88,-
Spann- u. Verschlussgerät (einteilig)	4	PP	13+16	E 817 510 B	159,-
	5	PET	13	E 817 511 B	619,-
	5	PET	16	E 817 512 B	647,-
	6	Stahl	13+16	E 817 513 B	441,-
Umreifungsgerät (hülsenlos)	7	Stahl	13-19	E 817 514 B	727,-
Palettierstab	8	PP, PET, Kraftband	-	E 817 515 B	35,-



Stahlband-Scheren

Ausführung	Abb.	Bandbreite mm	Art.-Nr.	Euro
ohne Niederhalter	1	bis 19 x 0,6	E 817 516 B	45,-
mit Niederhalter	2	bis 19 x 0,6	E 817 517 B	70,-
mit Niederhalter	3	bis 32 x 0,8	E 817 518 B	117,-
ohne Niederhalter	4	bis 50 x 1,0	E 817 519 B	146,-



Abroller

• Lieferung ohne Bänder

Ausführung	Farbe	Geeignet für	Rollen-Ø mm	Art.-Nr.	Euro
Abroll-Ständer, tragbar	blau	Spezialspule Stahlband	-	E 817 522 B	166,-
Abroll-Wagen, fahrbar	blau	Kraftband	76	E 817 525 B	193,-
	rot	PP- und PET-Kunststoffbänder	200, 280, 406	E 817 524 B	253,-
	rot	PP-Kunststoffband	406	E 817 523 B	228,-
	blau	Stahlbandrollen Scheibenwicklung	-	E 817 526 B	168,-
	schwarz	Stahlbandrollen Scheibenwicklung	-	E 860 995 B	179,-
	verzinkt	PP- und PET-Kunststoffbänder	406	E 817 527 B	449,-



Akku-Kunststoff-Umreifungsgeräte

• Mobil einsetzbar zur Verarbeitung leichter und schwerer Kunststoffbänder mit glatter oder geprägter Oberfläche • Bandspannung, Schweißverschluss und Abschneiden werden manuell oder automatisch durch den Bediener ausgelöst • Geeignet für PP- und PET-Umreifungsbänder

Ihre Vorteile:

- Leichte Handhabung
- Automatisches Verschlussystem
- Elektronische Steuerung
- Wartungsfreie (bürstenlose) Motortechnologie
- Schnell-Ladefunktion (Hypercharge-Technologie)

Die moderne Generation der Umreifungstechnik

Passende PP und PET Umreifungsbänder finden Sie auf Seite 320!



Akku-Umreifungsgerät "ECO"

• Geeignet für jede Standardanwendung, ob horizontal oder vertikal • Für Kunststoffbänder und PET Kunststoffbänder • Verbindung der Bänder erfolgt durch Vibrationsschweißverfahren und ergeben somit einen sicheren Verschluss (ca. 75 % Verschlussfestigkeit) • Spannkraft und die Schweißzeit lassen sich über ein Display einfach einstellen • Band muss im Duplex Verfahren eingelegt werden, mittels Knopfdruck wird das Band gespannt und mittels umlegen eines Hebels wird der Verschluss erzeugt

Lieferumfang: Umreifungsgerät, Ladestation und Akku

Bandbreite mm	13-16
Bandstärke mm	0,5-1,05
Spannkraft max. N	1500
Geschwindigkeit m/min	8
Akku-Typ	Li-Ion
Akku-Spannung V	18,5 Ah
L x B x H mm	316 x 140 x 160
Gewicht kg	3,8
Art.-Nr.	E 642 2181 B
Euro	1.773,-



Akku-Umreifungsgerät "Einsteiger"

• Kostengünstiges Einstiegsmodell • Halbautomatisch • Leicht, schnell und einfach in der Bedienung • Einfache Tastaturbedienung für problemlosen und sicheren Einsatz des Gerätes • Akku-Ladezeit 15-30 Minuten, eine Akku-Ladung reicht für ca. 300 Umreifungen (je nach Bandsorte und Einstellung der Betriebsparameter)

Lieferumfang: Umreifungsgerät, Ladestation und Akku

Bandbreite mm	11-16
Bandstärke mm	0,5-1,0
Spannkraft max. N	2200
Geschwindigkeit m/min	12
Akku-Typ	Li-Po
Akku-Spannung V	14,8 / 2,0 Ah
L x B x H mm	290 x 140 x 165
Gewicht kg	3,60
Art.-Nr.	E 817 530 B
Euro	2.099,-



Akku-Umreifungsgeräte "Komfort"

• Profigerät für den Dauereinsatz • Voll- und halbautomatisch • Softfunktion - halbiert die eingestellte Bandspannung und die Fördergeschwindigkeit • Gewichtsneutral ausbalanciert und ergonomisch geformt für einen optimalen Einhandbetrieb • Einfache und unkomplizierte Bedienung ermöglichen allerhöchste Produktivität • Robuste Bauweise und durch geschützte Elektronik nahezu wasserdicht • Full-Touch-Bediendisplay • Echtanzeige der vorgegebenen und der effektiv angebrachten Spannkraft während der Umreifung • Variable Spanggeschwindigkeit • Favorit-Umreifungsfunktion für unterschiedliches Packgut • Mit Bandausrichtungskontrolle • Zwei integrierte Kanäle um Bandantrieb mit Druckluft ausblasen zu können • 3-Farb-Info-Display und Akustiksignal zur Vermeidung von Bedienungsfehlern

Lieferumfang: Umreifungsgerät, Ladestation und Akku

Bandbreite mm	12-16	16-19
Bandstärke mm	0,5-1,0	0,8-1,3
Spannkraft max. N	2500	4500
Geschwindigkeit m/min	13,2	7,2
Akku-Typ	Li-Ion	Li-Ion
Akku-Spannung V	18 / 2 Ah	18 / 4 Ah
L x B x H mm	370 x 141 x 135	370 x 143 x 135
Gewicht kg	3,8	4,3
Art.-Nr.	E 601 1483 B	E 601 1484 B
Euro	3.357,-	3.749,-



Touchscreen



Umreifungsstation-Set

Set bestehend aus:

- Umreifungsstation mit Aufhängevorrichtung und Ablage
- Akku-Umreifungsgerät "ECO" für 12-16 mm Bänder (Akku 18V/5 Ah) inkl. Ladegerät
- Aufhängebügel für Akku-Umreifungsgerät "ECO"
- 1 Rolle Polyesterband (Länge 2000 m, 15,5 x 0,65 mm), grün geprägt
- Federzug mit Traglast 3-5 kg
- **Lieferung ohne Klebebandabroller und Palettiernadel**

Einzelne Komponenten auf Anfrage auch einzeln erhältlich!

Art.-Nr.	Euro/Set
E 642 2404 B	2.796,-



Umreifungs-Maschinen

• Einfache und problemlose Handhabung • Der Bediener legt das Umreifungsband um das Packstück und führt es in den Verschlussmechanismus ein • Dadurch wird die Umreifung ausgelöst, das Band wird gespannt, verschlossen und abgeschnitten • Nach Beendigung dieser Arbeitszyklen wird das Umreifungsband wieder auf eine vorzuzählende Länge gefördert, so dass das nächste Packstück abgedunden werden kann • Niedriger Energieverbrauch, Abschaltautomatik • Die Maschine ist werksseitig auf 12 mm Bandbreite eingestellt • Für PP-Automatenband • Verschlussart: Schweißverschluss • Verschlussfestigkeit: 70 % • Spulenaufnahme: 200 mm • Bandspannverstellung: mechanisch, auf der Rückseite • Bandmengenvorlauf: elektronisch, stufenlos

halbautomatisch

• Fahrbarer Packtisch ohne Bandführungsrahmen • Zur Umreifung runder und eckiger Packstücke in verschiedenen Größen



Technische Daten:

Netzanschluss: 230 V, 1 Ph, 50 Hz
Steuerspannung: 230 V
Betriebsbereitschaft: nach 3 Minuten
Tischgröße: 910 x 580 mm
Höhenverstellbarkeit: 770-915 mm
Leistung: 2,5 sec/Umreifung
Kleinste Packstückgröße: 60 x 60 mm
Größte Packstückgröße: unbegrenzt
Bandbreiten: 6-15 mm
Bandstärke max.: 0,65 mm
Bandspannung max.: 650 N

L x B x H mm	Gewicht kg	Art.-Nr.	Euro
910 x 580 x 770-915	85	E 860 940 B	1.691,-

vollautomatisch

• Sehr robuster, fahrbarer Packtisch mit Bandführungsrahmen • Zur Umreifung unterschiedlichster Packstücke in verschiedenen Größen • Bedienerfreundliche Maschine für die unterschiedlichsten Industriebranchen • Arbeitsoberfläche mit acht integrierten Stahlrollen • Verschleißfreies, zwangsgesteuertes Bandführungssystem

Technische Daten:

Netzanschluss: 230 V, 1 Ph, 50 Hz
Betriebsbereitschaft: nach 10 Sekunden
Tischgröße: 620 x 850 mm
Arbeitshöhe: 810 mm
Leistung: 27 Umreifungen/Minute
Kleinste Packstückgröße: 130 mm
Größte Packstückgröße BxH: 850 x 600 mm
Bandbreiten: Standardbreite 12 mm
 9, 12 oder 16 mm (muss bei der Bestellung angegeben werden)
Bandstärke max.: 0,75 mm
Bandspannung max.: 700 N

L x B x H mm	Gewicht kg	Art.-Nr.	Euro
1430 x 620 x 1540	220	E 817 533 B	4.759,-



Automatenbänder

- Aus Polypropylen • Rollenware
- Bandstärke 0,55 mm

Bandbreite mm	Rollenlänge m	Reißfestigkeit N	Art.-Nr.	Euro
12	3000	1300	E 860 941 B	73,-
15	2500	1700	E 860 942 B	93,-

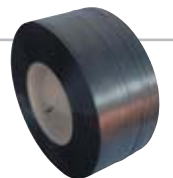



Mini-Hand-Stretchfolien-Set

Bestehend aus:

- 1 Mini-Handabroller (rot) Ø 38 mm (für Folienbreite 100 mm)
- 10 Rollen Mini-Hand-Stretchfolie
- Folienstärke 20 µm, Rollenbreite 100 mm, Rollenlänge 150 m

Art.-Nr.	Euro/Set
E 836 750 B	60,-

Hand-Stretchfolien-Set

Bestehend aus:

- 1 Handabroller, gelb lackiert (für Folienbreite 500 mm)
- 4 Rollen Hand-Stretchfolie
- Folienstärke 17 µm, Rollenbreite 500 mm, Rollenlänge 300 m

Art.-Nr.	Euro/Set
E 836 745 B	124,-



Hand-Stretchfolien-Set

Bestehend aus:

- 1 Handabroller, verchromt (für Folienbreite 450-500 mm)
- 4 Rollen Hand-Stretchfolie
- Folienstärke 23 µm, Rollenbreite 500 mm, Rollenlänge 300 m

Art.-Nr.	Euro/Set
E 827 871 B	125,-



Hand-Stretchfolien-Set

Bestehend aus:

- 1 Handabroller, blau lackiert (für Folienbreite 450-500 mm)
- 4 Rollen Hand-Stretchfolie
- Folienstärke 20 µm, Rollenbreite 500 mm, Rollenlänge 300 m

Art.-Nr.	Euro/Set
E 827 869 B	153,-



Hand-Abroller, einzeln

- Mit Feststellbremse zur Senkung des Materialverbrauchs

für Rollenbreite mm	Farbe	Art.-Nr.	Euro
450-500	gelb lackiert	E 836 740 B	56,-
	blau lackiert	E 827 870 B	95,-
	verchromt	E 836 730 B	95,-



Hand-Stretchfolie

- Transparent



Rollenbreite mm	Rollenlänge m	Folienstärke µm	VE Rollen	Art.-Nr.	Euro/VE
100	150	20	10	E 836 751 B	57,-
500	300	17	6	E 836 731 B	111,-
500	300	20	6	E 836 732 B	121,-
500	300	23	6	E 836 733 B	127,-



Halbautomatische Stretch-Maschinen

- Robuste Bauweise zum Verpacken von Palettenladungen mittels handelsüblichen Dehn- und (vorgedehnten) Wickelfolien
- Die Drehteller drehen mit Sanftanlauf und Sanftstopp
- Der Folienschlitten ist jeweils mit einem Sicherheitsgurt gegen Absturz gesichert
- Antrieb des Folienschlittens durch Gurtband
- Folienüberlappung an der Oberkante, einstellbar über Bedienfeld
- 10 Programm-Speicherplätze
- All-In-One Bedienfeld
- Auswahl von 5 Grundmodi (manuell oder automatisch) mit Deckblattfunktion
- Neben dem Automatikbetrieb sind die Maschinen auch manuell über die Bedientastatur zu steuern
- Erfassung der Palettenhöhe mittels Fotozelle
- ACHTUNG: Für das Verpacken von dunklen Gütern wie z. B. schwarzen Kartonagen ist eine Spezialfotozelle notwendig (auf Anfrage lieferbar)

Technische Angaben:

- **Leistung:** bis zu 25 Paletten/Stunde
- **Elektrik:** 3 x 400 V 50 Hz
- **Anschlusswert:** 0,64 kW
- **Steuerspannung:** 24 V DC
- **Drehteller:**
Ø: 1500 mm
Höhe: 75 mm
Geschwindigkeit: 6-13 U/min
- **Folien:**
Breite: bis 500 mm
Stärke: 8-35 µm
Rollen-Außen-Ø: 300 mm



Zubehör - auf Anfrage:

- Mast für Paletten bis Höhe 2400 mm
- Drehteller in anderen Abmessungen
- Einbaurahmen zum Einbringen der Maschine in ein Fundament



Inbetriebnahme und Einweisung auf Anfrage möglich!



2 Stretchzyklen

- Reine Aufwärtswicklung sowie Kreuzwicklung (Aufwärts/Abwärts)
- Anzahl der Fuß- und Kopfwicklungen über Timer einstellbar
- Mechanische Folienskernbremse über Federkraft justierbar
- Inklusive Auffahrrampe

Für Paletten:

max. Gesamtgewicht: 2400 kg
max. Breite: 800 mm
max. Länge: 1200 mm
max. Höhe: 2100 mm

Ihr Platzbedarf:

Stellfläche: ca. 3,0 x 1,6 Meter
Höhe: ca. 2,7 Meter

B x T x H mm	Art.-Nr.	Euro
3000 x 1600 x 2700	E 860 905 B	5.350,-



2 Stretchzyklen mit Hufeisendrehteller

- Reine Aufwärtswicklung sowie Kreuzwicklung (Aufwärts/Abwärts)
- Anzahl der Fuß- und Kopfwicklungen getrennt über Bedientableau einstellbar
- Mechanische Folienskernbremse über federgebremsste Umlenkrolle

Für Paletten:

max. Gesamtgewicht: 1200 kg
max. Breite: 800 mm
max. Länge: 1200 mm
max. Höhe: 2100 mm

Ihr Platzbedarf:

Stellfläche: ca. 3,1 x 1,6 Meter
Höhe: ca. 2,7 Meter

B x T x H mm	Art.-Nr.	Euro
3100 x 1600 x 2700	E 860 906 B	8.490,-



Maschinen-Stretchfolie

- Polyethylen, transparent
- Rollenbreite 500 mm
- Rollenlänge bis ca. 1900 m

Folienstärke µm	Länge ca. m	Art.-Nr.	Euro
17	1900	E 860 907 B	81,-
20	1750	E 860 908 B	81,-
23	1500	E 860 909 B	81,-



Bei Bestellung von Zubehör ohne Hauptartikel können zusätzliche Versandkosten entstehen.

Schrumpfpistolen im Set

Ideal zum formlosen Schrumpfen von Verpackungsfolien



Einsteiger-Set

- Nennwärmebelastung 65 kW • Gehäuse aus robustem Kunststoff • Brennerkopf aus Aluminium, 360 ° drehbar • Brennerkopf bleibt unabhängig von der Verwendungsdauer und Intensität stets nur lauwarm • Der 8 m Hochdruckschlauch ist mit einer Schnellkupplung ausgerüstet (deshalb kein Montageschlüssel notwendig)
- **Lieferumfang:** Robuster Kunststoffkoffer, Handschrumpfgerät, Bedienungsanleitung, 8 m Hochdruckschlauch, Druckregler, Wärmereflektor, 1 Paar Handschuhe

Gewicht kg	Art.-Nr.	Euro/Set
1,2	E 811 328 B	864,-



i

Der Pistolenkopf bleibt kühl!
Keine Verbrennungsgefahr -
Kein Gitterschutz nötig



Komfort-Set

- Nennwärmebelastung 83 kW • Gehäuse aus Aluminium und Brennerkopf aus Edelstahl • Handgriff aus TPE
- Brennerkopf 360° drehbar • Piezo-Zündung (werkzeugloser Austausch) • Im Handgriff integriertes Fach, darin befindet sich ein Innen-6-Kant-Schraubendreher • Verlängerungssysteme bis zu 2 Meter erhalten Sie bei uns auf Anfrage
- **Lieferumfang:** Robuster Kunststoffkoffer, Handschrumpfgerät, Bedienungsanleitung, 8 m Hochdruckschlauch, Druckregler (mit doppelter Sicherheit), Montageschlüssel

Gewicht kg	Art.-Nr.	Euro/Set
1,2	E 811 327 B	1.133,-



Schrumpffolie für Schrumpfpistolen

• Schrumpfen Sie die Verpackungsfolie aus Polyethylen unter Einwirkung von Heißluft zu einer vollständig schützenden "Haut", dieser Prozess hat keinerlei Auswirkungen auf die verpackte Ware und gewährleistet Schutz von allen fünf Seiten

So schrumpfen Sie richtig

Alle Seiten, jeweils von unten nach oben, zuletzt die Oberseite.
Pistole dabei immer im rechten Winkel zur Schrumpffläche halten.

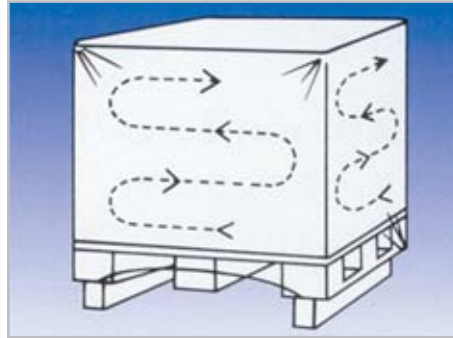
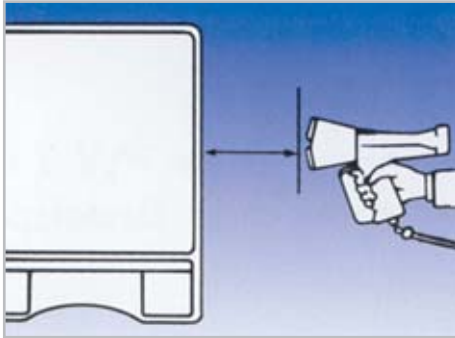

Ausführung	Format mm	Folienstärke mm	VE Stück	Art.-Nr.	Euro/VE
Haube	1250 x 850 x 1200	0,125	10	E 860 911 B	38,-
	1250 x 850 x 1600	0,125	10	E 860 912 B	48,-
	1250 x 850 x 2000	0,125	10	E 860 913 B	59,-
Haubenrolle, Länge 200 m	850 x 650	0,125	1	E 860 914 B	352,-
	1250 x 850	0,125	1	E 860 915 B	474,-
	1250 x 1050	0,125	1	E 860 916 B	495,-
Flachrolle, Länge 100 m	4000 mm breit auf 1,2 mm gefaltet	0,175	1	E 860 917 B	371,-

Schrumpphauben-Konfektionierer

• Stabile und standfeste Metallkonstruktion • Die Schweißnaht wird manuell mit einem Schrumpfgerät erstellt • Die Trennung erfolgt mit einem separaten Handmesser
• Für Haubenformat bis 1400 mm • Bitte beachten Sie: Die Abbildung ist dem Produkt ähnlich, Abweichungen in der Lackierung möglich



B x T x H mm	Gewicht kg	Art.-Nr.	Euro
1580 x 770 x 800	45	E 138 3108 B	1.109,-



Bei Bestellung von Zubehör ohne Hauptartikel können zusätzliche Versandkosten entstehen.



Chip-Abfülleinrichtung

- Mit Stativ zur Wand- und Bodenbefestigung
- Sackhaltebügel mit 5 m langem Seil
- Gurt für Sackbefestigung • Inkl. Dosiertrichter

T x H mm	Art.-Nr.	Euro
650 x 1900-3800	E 836 778 B	557,-



3 JAHRE GARANTIE

Fahrbare Chip-Verpackungsstation

- Fahrbare Packstation mit Stativ • Fahrgestell mit 4 Lenkrollen, davon 2 mit Feststeller • Schwenkbare Tischplatte • Arbeitshöhe 650 mm • Sackaufhängung mit 5 m langem Seil • Inkl. Dosiertrichter

B x T x H mm	Art.-Nr.	Euro
600 x 800 x 1900-4000	E 836 777 B	1.315,-



3 JAHRE GARANTIE

Chip-Sauger mit Wandbefestigung

- Füllmaterial beim Auspacken absaugen und wieder verwenden • Saugdüse mit Griff • 2,0 m langer Schlauch aus antistatischem Kunststoff • Inkl. Baumwoll-Chipsack mit Dosiertrichter • Motorleistung 1,2 kW • Spannung 230 V, 50 Hz

B x T x H mm	Art.-Nr.	Euro
420 x 600 x 1800	E 836 776 B	1.463,-

3 JAHRE GARANTIE



Fahrbarer Chip-Sauger

- Fahrgestell mit 4 Lenkrollen, davon 2 mit Feststeller • Saugdüse mit Griff • 2,5 m langer Schlauch aus antistatischem Kunststoff • Mit Kunststoff sack • Motorleistung 1,2 kW • Spannung 230 V, 50 Hz

B x T x H mm	Art.-Nr.	Euro
600 x 800 x 1900	E 836 775 B	1.663,-

3 JAHRE GARANTIE



Zubehör

Zubehör	Art.-Nr.	Euro
Schlauch, 2,5 m, antistatisch, transparent	E 836 779 B	154,-
Ansaugdüse, klar, komplett, 400 mm lang, Ø außen 90 mm	E 836 780 B	169,-
Dosiertrichter, komplett mit Gurt	E 836 781 B	194,-
PE-Säcke, 10 Stück	E 836 782 B	100,-
PE-Säcke, 50 Stück	E 836 783 B	386,-
Baumwollsack, 1 Stück	E 836 784 B	146,-

Verpackungschips

- Besonders Umweltfreundliches und schüttbares Polstermaterial • Für leichte bis mittelschwere Güter • Hergestellt aus Pflanzenstärke • Unbedenklich für alle Ökosysteme wie Seen, Flüsse und Ozeane • 100% Heim- und Gartenkompostierbar (Zertifiziert nach NF T51-800) • Durch S-Form optimale Verhakung für ein fixierendes Polster • Staubfrei, antistatisch, abriebfest und geruchsneutral • Verpackt im Karton • Farbe weiß • Inhalt 215 Liter

Art.-Nr.	Euro
E 642 1376 B	39,-



Folienschweißgeräte - ECO

- Impulsschweißgerät mit Zeitschalter
- Zum Verschweißen von PE- und PP-Folien
- Handbedienung



Schweißnaht L x B mm	Max. Folienstärke mm	Art.-Nr.	Euro
200 x 2	0,15	E 190 6511 B	166,-
300 x 2	0,15	E 190 6512 B	240,-
400 x 2	0,15	E 190 6513 B	303,-

i

Was ist Impulsschweißen?
Beim Impulsschweißverfahren wird durch einen mit einer PTFE-Schutzfolie überzogenen Widerstandsdraht (Schweißdraht) Strom geleitet. Hierdurch erwärmt sich der Schweißdraht und liefert die Wärme zum Erhitzen der zu verschweißenden Folie. Die Temperaturhöhe ist davon abhängig wie lange der Strom fließt. Diese Zeit ist an den Geräten einstellbar.

Folienschweißgeräte - SEAL

- Impulsschweißgerät mit Zeitschalter und Abscheider
- Zum Verschweißen von PE- und PP-Folien
- Handbedienung



Schweißnaht L x B mm	Max. Folienstärke mm	Art.-Nr.	Euro
235 x 3	0,20	E 190 6514 B	310,-
320 x 3	0,20	E 190 6515 B	364,-
420 x 3	0,20	E 190 6516 B	420,-
620 x 3	0,20	E 190 6517 B	641,-

Folienschweißgeräte - MAGNET

- Impulsschweißgerät mit Zeitschalter, Abscheider und Magnethalter
- Zum Verschweißen von PE-/PP- und Verbundfolien
- Fußbedienung
- mit optionalen Gerätändern möglich
- Nach Betätigung des Schweißarms oder des optional erhältlichen Fußpedals, wird der Druckarm des Magneten solange gehalten, bis die voreingestellte Schweiß- und Kühlzeit abgelaufen ist
- Anschließend wird der Druckarm selbstständig geöffnet



Schweißnaht L x B mm	Max. Folienstärke mm	Art.-Nr.	Euro
420 x 3	0,15	E 190 6527 B	897,-

Zubehör Schlauch-Folien

- Aus Polyethylen



Geräteständer
inklusive Fußpedal



Geräteständer inklusive Folienabroller
(Lieferung ohne Fußpedal und Ablagetisch)

Folienstärke mm	Rollenbreite mm	Rollenlänge m	Art.-Nr.	Euro
0,05	100	500	E 190 6570 B	65,-
	150	500	E 190 6572 B	87,-
	400	250	E 190 6583 B	108,-
0,1	80	250	E 190 6569 B	60,-
	100	250	E 190 6571 B	65,-
	150	250	E 190 6573 B	87,-
	200	250	E 190 6576 B	105,-
	400	100	E 190 6584 B	95,-

Ausführung	Schweißlänge 420 mm		Schweißlänge 620 mm		Schweißlänge 1020 mm	
	Art.-Nr.	Euro	Art.-Nr.	Euro	Art.-Nr.	Euro
Ablagetisch mit Anschlag	E 190 6543 B	178,-	E 190 6551 B	224,-	E 190 6563 B	347,-
Geräteständer inkl. Fußpedal	E 190 6544 B	333,-	E 190 6552 B	341,-	E 190 6564 B	595,-
Abroller für Geräteständer inkl. Folienhalter	E 190 6545 B	114,-	E 190 6553 B	141,-	E 190 6565 B	255,-
Tischabroller für Schlauch-Folien inkl. Folienhalter	E 190 6546 B	120,-	E 190 6554 B	139,-	E 190 6566 B	269,-



Tischabroller



Bei Bestellung von Zubehör ohne Hauptartikel können zusätzliche Versandkosten entstehen.



WG 2



2.1 Leckagemanagement ab Seite 332



2.2 Auffangwannen ab Seite 338



2.3 Gefahrstofflagerung ab Seite 368



2.4 Pumpen ab Seite 410



2.5 Tanks ab Seite 416



2.6 Kleinteilereiniger ab Seite 420



2.7 Wertstoffsysteme ab Seite 425



2.8 Ascher ab Seite 452

Bindemittel-Rollen

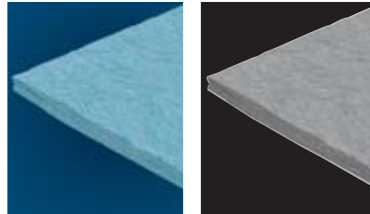

Struktur	Aufnahmekapazität I/VE	Rollenlänge m	Rollenbreite mm	VE Stück	"blau" Öl Art.-Nr.	Euro/VE	"grau" Universal Art.-Nr.	Euro/VE
1	166	60	400	2	E 869 686 B	144,-	E 869 687 B	152,-
	166	60	800	1	E 869 689 B	144,-	E 869 690 B	152,-
2	173	40	400	2	E 869 692 B	165,-	E 869 693 B	171,-
	173	40	800	1	E 869 695 B	165,-	E 869 696 B	171,-
3	136	40	400	2	E 817 403 B	172,-	E 817 405 B	180,-
	136	40	800	1	E 817 404 B	172,-	E 817 406 B	180,-

i

SORBENTS

Zur einfachen Zuordnung unterscheiden wir für Sie:

- 1 Einlagige Struktur - Ideal für eine schnelle Aufnahme geringer Flüssigkeitsmengen
- 2 Einlagige Struktur - schnelle Aufnahme von größeren Flüssigkeitsmengen
- 3 Zweilagige Struktur - verstärkt und fussfrei auf der Oberseite, ideal als Arbeitsunterlage oder für eine intensive Bodennutzung, zum Sorbieren von Ölen und Chemikalien.

Die BLAUEN - Öl-Sorbents:

Zur sicheren Aufnahme von Öl. Wasser wird abgewiesen, dadurch auch im Außenbereich einsetzbar! Sollte in keiner Werkstatt fehlen.

Die GRAUEN - Universal-Sorbents:

Zur sicheren Aufnahme von Öl, Wasser, Kühl- und Reinigungsflüssigkeiten und nicht aggressiven Chemikalien.

Das Allroundtalent für fast alle Anwendungsfälle.

Die GELBEN - Spezial-Sorbents:

Zur sicheren Aufnahme von Säuren, Laugen, Öl und aggressiven Chemikalien. Unentbehrlich für alle Arbeiten im Labor.

Bindemittel-Tücher



Struktur	B x T mm	Aufnahmekapazität I/VE	VE Stück	"blau" Öl Art.-Nr.	Euro/VE	"grau" Universal Art.-Nr.	Euro/VE	"gelb" Spezial mit Aufdruck Art.-Nr.	Euro/VE
1	400 x 500	139	200	E 869 680 B	118,-	E 869 681 B	126,-	-	-
2	400 x 500	108	100	E 869 683 B	100,-	E 869 684 B	103,-	-	-
3	400 x 500	85	100	E 817 409 B	113,-	E 817 410 B	118,-	E 642 2730 B	149,-

Saugschläuche

- Bestmöglicher Schutz zur Eingrenzung von Leckagen, abgesaugte Flüssigkeiten werden sofort gebunden
- Besonders für den Dauereinsatz geeignet
- Halten Gehwege trocken, sicher und rutschfest

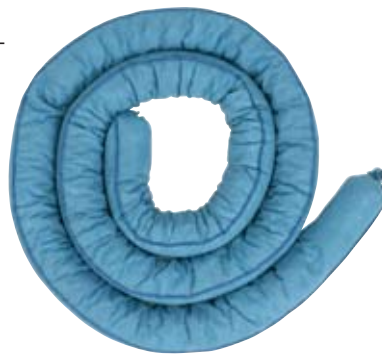

Aufnahmekapazität I/VE	Ø x L mm	VE Stück	"blau" Öl Art.-Nr.	Euro/VE	"grau" Universal Art.-Nr.	Euro/VE	"gelb" Spezial Art.-Nr.	Euro/VE	"gelb" Spezial mit Aufdruck Art.-Nr.	Euro/VE
125	75 x 1200	20	E 869 699 B	118,-	E 869 700 B	126,-	E 869 701 B	139,-	E 642 2731 B	102,-
125	75 x 3000	8	E 869 702 B	118,-	E 869 703 B	126,-	E 869 704 B	139,-	E 642 2732 B	102,-



Die Gewässerschutzprodukte schwimmen auf der Wasseroberfläche und nehmen nur Kohlenwasserstoffe (Öl, Benzin etc.) auf. Präventiv und im Notfall einsetzbar.

Rollen

- Zum Schutz und zur Reinigung größerer Flächen • Leichte und schnelle Handhabung
- Ohne Perforierung • Einlagig

Ausführung	Aufnahme- kapazität l/VE	Rollenbreite mm	Rollenlänge m	VE Stück	Art.-Nr.	Euro/VE
"weiß" Öl	173	400	40	2	E 865 324 B	145,-
"weiß" Öl	173	800	40	1	E 865 325 B	145,-



Tücher

- Zur Behandlung von kleinen schmierstoffbefallenen Flächen auf dem Wasser oder auf dem Boden • Ohne Perforierung • Einlagige Struktur mit hohem Absorptionsvermögen

Ausführung	Aufnahme- kapazität l/VE	B x T mm	VE Stück	Art.-Nr.	Euro/VE
"weiß" Öl	108	400 x 500	100	E 865 323 B	88,-



Schlängel/Sperren

- Zur vorbeugenden Anwendung • Umgrenzung und Eindämmung von Verschmutzungen auf Flüssen und allen Wasserflächen wie Häfen, Lagunen, Becken oder Seen

Ausführung	Aufnahme- kapazität l/VE	Ø x L mm	VE Stück	Art.-Nr.	Euro/VE
"weiß" Öl	222	130 x 3000	4	E 865 326 B	211,-
	185	130 x 5000	2	E 865 327 B	171,-
	349	200 x 3000	4	E 865 328 B	304,-
	291	200 x 5000	2	E 865 329 B	237,-

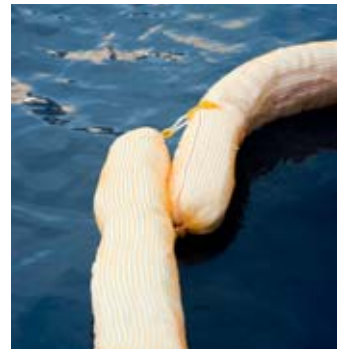

Saugmatten

- Dreilagige Struktur • Abrieb- und Reißfest • Verstärkte, fussel-freie Oberfläche • Dichte und rutschfeste Folie auf der Unterseite
- Begeh- und befahrbar • Als Bodenmatte oder Arbeitsplatzunterlage geeignet • Universell einsetzbar



L x B mm	Aufnahmekapazität l/VE	VE Stück	Art.-Nr.	Euro/VE
50 x 40	39	50	E 642 2733 B	143,-

Saugmatten-Rollen

- Dreilagige Struktur mit einer extra verstärkten, fussel-freien Oberfläche und einer dichten und rutsch-festen Folie auf der Unterseite • 100 % Bodenschutz • Als Bodenmatte oder Arbeitsunterlage nutzbar
- Begeh- und befahrbar

Aufnahmekapazität l/VE	L x B m/mm	VE Stück	für Medium	Art.-Nr.	Euro/VE
94	30 x 400	2	Universal	E 601 7730 B	266,-
94	30 x 800	1	Universal	E 601 7731 B	266,-



Bei Bestellung von Zubehör ohne Hauptartikel können zusätzliche Versandkosten entstehen.



Bindemittel - Granulat

- Bindemittel aus mineralischer, gebrannter (kalzinierter) Tonerde
- Zur Aufnahme von Ölen und Gefahrstoffen auf glatten Industrieböden
- Zugelassen für den Einsatz auf Verkehrsflächen (Typ III R)
- Für innen und außen geeignet
- Färbt, schmiert, verklumpt und verklebt nicht
- Umweltfreundliches Naturprodukt



für Medium	Aufnahmekapazität I/VE	VE	Art.-Nr.	Euro/VE
Öl und Chemikalien	21	10 kg Sack	E 601 7738 B	33,-
	10,5	10 l Eimer	E 642 2734 B	40,-
Öl und andere Gefahrstoffe (keine Säuren)	26	20 kg Sack	E 601 7736 B	35,-
	8,5	10 l Sack	E 642 2735 B	42,-
Öl und Chemikalien	37	20 kg Eimer	E 601 7737 B	38,-
	9,3	10 l Sack	E 642 2736 B	45,-

Bindemittel-Transportwagen

- Für Streugut, Sand, Bindemittel etc. Für den Transport und die Lagerung innen und außen
- Abgewinkelter Deckel für Wasserablauf • Excenterverschluss aus Edelstahl • Deckel arretiert in der Senkrechten zum Be- und Entladen • Ergonomischer Handgriff • Robuste Gummiräder • Hergestellt aus chemikalienbeständigem PE • 70 Liter Inhalt • Gewicht 10 kg
- B x T x H 59 x 39 x 107 cm



Art.-Nr.	Euro
E 642 3161 B	378,-

Granulatwagen

- Wagen zum Transport von Streusalz, Granulaten und Schotter • Lagerung im vorderen Behälter
- Im hinteren Behälter befindet sich eine Haltevorrichtung für Entsorgungssäcke
- Beide Behälter mit Deckel verschlossen • Zwei Lenk- und zwei Bockrollen
- Gewicht 38 kg • Aufnahmekapazität 230 Liter • L x B x H 1360 x 710 x 965 mm



Art.-Nr.	Euro
E 642 2737 B	881,-

Tragbare Notfallboxen mit Griff

- Mit Bindevlies und Bindemittelgranulat Typ III R • Set-Inhalt: 1 Eimer mit 5 l feinem universal Bindemittelgranulat Typ III R, 8 einlagige Bindemitteltücher, 4 Wischtücher, 2 Entsorgungssäcke, 1 Paar Handschuhe • Gewicht 5,0 kg • Aufnahmekapazität 12 l/VE • B x T x H 320 x 320 x 150 mm



Farbe Tücher	Art.-Nr.	Euro/Set
"blau" für Öl	E 601 7733 B	66,-
"grau" Universal	E 601 7734 B	66,-
"gelb" Spezial	E 601 7735 B	66,-

Sorbent-Notfall-Sets

- Optimale Sortierung, schneller Zugriff im Notfall
- Ideal für den flexiblen Einsatz für unterschiedliche Leckagefälle
- Befüllt mit praxisingerechten Sortimenten für die Erstversorgung
- Einfache Handhabung und bequemer Transport
- Lieferbar in 3 verschiedenen Ausführungen



Aufnahmekapazität 50 Liter/Set

- PVC-Tasche mit Reißverschluss und Handgriff • Inhalt: 35 Tücher (400 x 500 mm), 3 Saugschläuche (Ø x L 75 x 1200 mm), 10 Wischtücher, 1 Paar Handschuhe, 2 Entsorgungssäcke

Ausführung	B x T x H mm	Art.-Nr.	Euro/Set
"blau" Öl	600 x 200 x 400	E 869 708 B	118,-
"grau" Universal	600 x 200 x 400	E 869 709 B	125,-
"gelb" Spezial	600 x 200 x 400	E 869 710 B	131,-



i

SORBENTS

Zur einfachen Zuordnung unterscheiden wir für Sie:

Die BLAUEN - Öl-Sorbents:
Zur sicheren Aufnahme von Öl. Wasser wird abgewiesen, dadurch auch im Außenbereich einsetzbar! Sollte in keiner Werkstatt fehlen.

Die GRAUEN - Universal-Sorbents: Zur sicheren Aufnahme von Öl, Wasser, Kühl- und Reinigungsflüssigkeiten und nicht aggressiven Chemikalien. Das Allroundtalent für fast alle Anwendungsfälle.

Die GELBEN - Spezial-Sorbents: Zur sicheren Aufnahme von Säuren, Laugen, Öl und aggressiven Chemikalien. **Unentbehrlich für alle Arbeiten im Labor.**

Aufnahmekapazität 100 Liter/Set

- Fahrbare Box mit einziehbarem Handgriff • Inhalt: 50 Tücher (400 x 500 mm), 2 Saugschläuche (75 mm x 1,20 m), 2 Saugschläuche (75 mm x 3 m), 2 Kissen (400 x 400 mm), 15 Wischtücher, 1 Paar Handschuhe, 5 Entsorgungssäcke



Ausführung	B x T x H	Art.-Nr.	Euro/Set
"blau" Öl	800 x 380 x 430	E 869 714 B	395,-
"grau" Universal	800 x 380 x 430	E 869 715 B	403,-
"gelb" Spezial	800 x 380 x 430	E 869 716 B	409,-

Aufnahmekapazität 150 Liter/Set

- Koffer mit Rädern • Inhalt: 100 Tücher (400 x 500 mm), 2 Schlängel (75 mm x 1,20 m), 2 Schlängel (75 mm x 3 m), 2 Kissen (400 x 400 mm), 20 Wischtücher, 1 Paar Handschuhe, 5 Entsorgungssäcke



Ausführung	B x T x H mm	Art.-Nr.	Euro/Set
"blau" Universal	840 x 600 x 660	E 869 717 B	385,-
"grau" Universal	840 x 600 x 660	E 869 718 B	389,-
"gelb" Spezial	840 x 600 x 660	E 869 719 B	405,-

Aufnahmekapazität 200 Liter/Set

- Tonne mit Rädern und Deckel • Inhalt: 100 Tücher (L x B 500 x 400 mm), 2 Saugschläuche (L x D 1200 x 75 mm), 2 Saugschläuche (L x D 3000 x 75 mm), 2 Kissen (L x B 400 x 400 mm), 1 Sack a 20 kg Universal-Bindemittelgranulat, 1 Sack a 10 kg Universal-Bindemittelgranulat "Extra", Besen und Kehrschaufel, 10 Entsorgungssäcke, 1 Paar Handschuhe, 20 Wischtücher • B x T x H 730 x 570 x 1060 mm



Ausführung	Art.-Nr.	Euro
"blau" Öl	E 642 2738 B	512,-
"grau" Universal	E 642 2739 B	512,-
"gelb" Spezial	E 642 2740 B	512,-

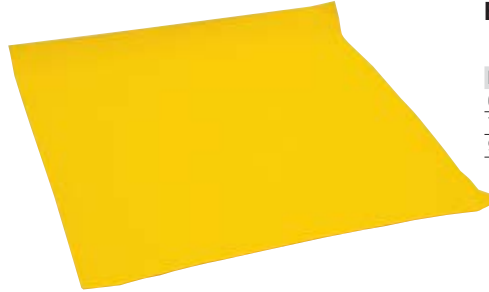

Kanalschutz

- Hergestellt aus Polyurethan (Unterseite, stark klebend) • Resistent gegen Kohlenwasserstoff und die meisten Chemikalien • Verhindert schnell und wirkungsvoll das Eindringen wassergefährdender Flüssigkeiten in den Boden oder die Kanalisation • Dichtes, flexibles Material (Stärke 8 mm) • Ideale Anpassung an die Bodenbeschaffenheit • Mit praktischen Griffen zur komfortablen Anwendung • Inkl. Tragetasche

Einweg-Kanalschutz

L x B x H mm	Art.-Nr.	Euro
600 x 600 x 1	E 642 2777 B	67,-
700 x 700 x 1	E 642 2778 B	102,-
900 x 900 x 1	E 642 2779 B	128,-

Mehrweg-Kanalschutz

L x B x H mm	Art.-Nr.	Euro
400 x 400 x 8	E 642 2741 B	194,-
500 x 500 x 8	E 811 172 B	215,-
600 x 600 x 8	E 605 1298 B	266,-
700 x 700 x 8	E 811 174 B	327,-
800 x 800 x 8	E 811 175 B	395,-
900 x 900 x 8	E 811 176 B	502,-
1000 x 1000 x 8	E 642 2742 B	600,-
1200 x 1200 x 8	E 811 177 B	871,-
1600 x 525 x 1	E 642 2745 B	282,-
2000 x 1000 x 1	E 642 2746 B	563,-
3000 x 350 x 1	E 642 2747 B	415,-
Durchmesser 450	E 642 2743 B	215,-
Durchmesser 850	E 642 2744 B	398,-

Mehrweg-Absperr-Barrieren

- Hergestellt aus Polyurethan (sehr klebend) • Resistent gegen Kohlenwasserstoff und die meisten Chemikalien • Bietet schnellen Schutz der Umgebung vor auslaufenden Flüssigkeiten • Einsetzbar auf glattem Untergrund • Haftet dicht an der Oberfläche • Ideal zum Eingrenzen von Kanalabflüssen etc. • Durch die Flexibilität des Materials individuell anzupassen • Wiederverwendbar, kann mit Seifenwasser entgiftet und gereinigt werden • Inkl. Transport- und Lagerbox • **Beide Enden sind koppelbar (außer E 641 0069)**



L x B x H mm	Gewicht kg	Art.-Nr.	Euro
450 x 45 x 45	1,70	E 641 0069 B	189,-
2000 x 50 x 50	4,00	E 641 0070 B	256,-
3000 x 70 x 50	12,80	E 641 0071 B	334,-
3000 x 100 x 70	6,00	E 811 178 B	479,-
5000 x 70 x 50	10,00	E 641 0072 B	546,-



Notfallsets mit Kanalschutz

- PVC-Tasche mit Reißverschluß und Griff
- 1 Einweg Kanalschutz L x B 900 x 900 mm
- 37 Wischtücher L x B 300 x 300 mm
- 1 Saugschläuche L 1200 mm
- 2 Entsorgungssäcke
- 1 Paar Handschuhe
- L x B x H 320 x 320 x 150 mm



Ausführung	Art.-Nr.	Euro/Set
Aufnahme von Öl	E 642 2780 B	133,-
Aufnahme von allen Flüssigkeiten	E 642 2781 B	133,-

- PVC-Tasche mit Reißverschluß und Griff
- 1 Einweg Kanalschutz L x B 900 x 900 mm
- 45 Wischtücher L x B 300 x 300 mm
- 3 Saugschläuche L 1200 mm
- 2 Entsorgungssäcke
- 1 Paar Handschuhe
- L x B x H 320 x 320 x 150 mm



Ausführung	Art.-Nr.	Euro/Set
Aufnahme von Öl	E 642 2782 B	200,-
Aufnahme von allen Flüssigkeiten	E 642 2783 B	200,-

Mehrweg-Abdichtkegel

- Zur vorläufigen Abdichtung von Löchern in Behältern, Fässern, Rohrleitungen o.ä.
- Einfache Nutzung
- Der abschraubbare Handgriff erlaubt auch die Abdichtung von Abflüssen, Rohrleitungen etc.
- H 160 mm



Durchmesser mm	Art.-Nr.	Euro
35 - 70	E 642 2784 B	98,-
60 - 92	E 642 2785 B	102,-
85 - 120	E 642 2786 B	112,-
120 - 180	E 642 2787 B	184,-
170 - 230	E 642 2788 B	215,-



GHS 01 Explodierende Bombe 	GHS 02 Flamme 	GHS 03 Flamme über Kreis
GHS 04 Gasflasche 	GHS 05 Ätzwirkung 	GHS 06 Totenkopf
GHS 07 Ausrufezeichen 	GHS 08 Gesundheitsgefahr 	GHS 09 Umwelt



Gefahrstoffverordnung (GefStoffV) 2010 neu!
 Mit der neuen Gefahrstoffverordnung 2010 ist eine zeitnahe Anpassung an die CLP- und REACH-Verordnung gelungen. Die neue Gefahrstoffverordnung ist konsequent gefährdungsorientiert. Die Festlegung der Schutzmaßnahmen ist ausschließlich ein Ergebnis der Gefährdungsbeurteilung. Dies lässt sich aus folgendem Schaubild einfach ableiten:

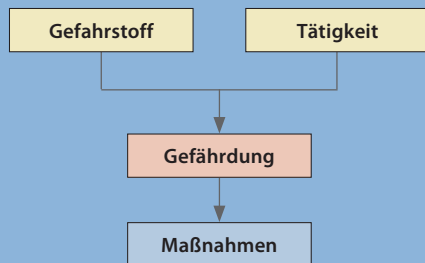

1. Wichtige Gesetze und Vorschriften

Abkürzung	Gesetz / Vorschrift
ADR	Vorschriften für die Beförderung gefährlicher Güter
ASR	Arbeitsstättenrichtlinie
AwSV	Verordnung über Anlagen zum Umgang mit wassergefährdenden Stoffen
BetrSichV	Betriebssicherheitsverordnung
BImSchG	Bundes-Immissionsschutzgesetz
BImSchV	Bundes-Immissionsschutzverordnung (z.B. 4. BImSchV, 12. BImSchV)
ChemG	Chemikaliengesetz
CLP	Verordnung über die Einstufung, Kennzeichnung und Verpackung von Stoffen und Gemischen
DGUV	Deutsche Gesetzliche Unfallversicherung
GefStoffV	Gefahrstoffverordnung
LBauO	Bauordnungen der Länder
LöRüRL	Löschwasser-Rückhalte-Richtlinie
REACH	Verordnung zur Registrierung, Bewertung, Zulassung und Beschränkung chemischer Stoffe
StawaR	Stahlwannen Richtlinie
TRBS	Technische Regeln für Betriebssicherheit
TRGS	Technische Regeln für Gefahrstoffe (z.B. TRGS 509, 510)
TRwS	Technische Regeln für wassergefährdende Stoffe
WHG	Wasserhaushaltsgesetz

2. Fachbetrieb gemäß WHG

Anlagen zum Lagern wassergefährdender Stoffe dürfen nur von Fachbetrieben nach WHG errichtet, eingebaut und aufgestellt werden. Für die Fertigung ist eine Herstellerqualifikation nach DIN EN 1090-2 Ausführungsklasse EXC2 notwendig.

3. Wassergefährdende Flüssigkeiten

Bezeichnung	Wassergefährdungsklassen
stark wassergefährdend	WGK 3
wassergefährdend	WGK 2
schwach wassergefährdend	WGK 1

4. Auffangvolumen

Die Auffangvorrichtung (Auffangwanne) muss 10 % der gesamten über ihr gelagerten Menge auffangen, mindestens jedoch den Inhalt des größten Einzelgebindes.
 In Wasserschutzgebieten muss 100 % der Lagermenge aufgefangen werden, soweit dort die Lagerung zulässig ist.

5. Zulassungen

Übereinstimmungserklärung (ÜHP) des Herstellers für Auffangsysteme mit einem Auffangvolumen bis 1000 Liter gemäß der Stahlwannenrichtlinie (StawaR) des DIBt. Darüber hinaus werden vom DIBt für Produkte, die nicht der StawaR entsprechen sowie für Auffangsysteme aus Kunststoff unabhängig vom Auffangvolumen allgemeine bauaufsichtliche Zulassungen (abZ), allgemeine Bauartgenehmigungen (aBG) oder Europäisch Technische Bewertungen (ETA) erteilt.

6. CLP und GHS

Mit der Verordnung (EG) Nr. 1272/2008 wurde ein europäisch einheitliches Kennzeichnungssystem eingeführt, welches auf dem Global Harmonisierten System (GHS) aufbaut. Das CLP / GHS ist seit dem 01.06.2015 verbindlich für alle Stoffe und Gemische eingeführt und zu verwenden.

7. REACH

Die Verordnung (EG) Nr. 1907/2006 vom 18.12.2006 steht in unmittelbarem Zusammenhang mit CLP und dient u.a. der Registrierung und Bewertung chemischer Stoffe. REACH sammelt Daten für Gesundheits- und Sicherheitsrisiken von chemischen Stoffen als Grundlage für z.B. Sicherheitsdatenblätter (SDB), Gefährdungsbeurteilungen (GFB).

Bei der Planung und Realisierung eines Gefahrstofflagers gilt es unzählige Einzelaspekte miteinander in Einklang zu bringen. So müssen Art und Menge der zu lagernden Gefahrstoffe, die örtlichen Gegebenheiten und Platzverhältnisse, gesetzliche Vorschriften, behördliche Auflagen und nicht zuletzt das vorhandene Budget auf einen gemeinsamen Nenner gebracht werden. Hierbei soll Ihnen unsere Checkliste helfen.

Checkliste für die Lagerung von wassergefährdenden und/oder entzündbaren Flüssigkeiten

Klare Einstufung der zu lagernden Stoffe

Wassergefährdende Flüssigkeiten / entzündbare Flüssigkeiten (entzündliche Stoffe)

- Beständigkeit des Wannenkörperstoffes (z.B. bei Lagerung von aggressiven Medien)
- Art der Behälter (Kleingebinde, 200-Liter-Fässer, IBC...)
- Anzahl der Behälter
- Auffangvolumen
- Begehbare oder Regallager
- Vorhandene oder geplante Handlingsgeräte
- Wasserschutzgebiet
- Behördliche Auflagen



Wassergefährdende Flüssigkeiten



Entzündbare Flüssigkeiten (entzündliche Stoffe)

- Standort
- F90-System, F90-Wand oder mindestens 10 m Abstand
- Belüftung
- Elektrische Ausstattung in Ex-Schutz
- Auflagen der Behörden und/oder Feuerwehr
- Brandschutztechnische Anforderungen (Löschanlage, Brandmeldung, Löschwasser-Rückhaltung...)



Darüber hinaus sind weitere Angaben zu den verwendeten Behältergrößen, Palettengrößen, benötigte Fachlasten oder Fachhöhen für die Erstellung des Angebotes hilfreich.

Bitte beachten Sie, dass wir Ihnen hierbei nur eine Hilfestellung geben können. Jeder Einzelfall muss gesondert betrachtet werden.

Wenn Sie auf Nummer sicher gehen wollen, dann rufen Sie uns an. Wir beraten Sie gern (auch vor Ort).

Kleingebindewanne aus Polyethylen

- Ideal zum Auffangen von kleineren Mengen direkt am Arbeitsplatz
- Lagerung von kleineren Gebinden und Behältern
- Leichte Reinigung
- Stapelbar
- Hergestellt aus 100% Polyethylen



Ausführung	B x T x H mm	Auffangvolumen l	Art.-Nr.	Euro
Ohne Gitterrost	400 x 530 x 100	16	E 642 2774 B	31,-
Ohne Gitterrost	490 x 645 x 120	28	E 647 1768 B	35,-
Ohne Gitterrost	400 x 1000 x 50	15	E 647 1769 B	55,-
Ohne Gitterrost	550 x 1000 x 150	64,5	E 642 2775 B	61,-
Mit Gitterrost	550 x 1000 x 150	64,5	E 642 2776 B	81,-

Kleingebindewannen aus Stahl

- Ideal zum Auffangen von kleineren Mengen direkt am Arbeitsplatz
- Lagerung von kleineren Gebinden und Behältern
- Leichte Reinigung
- Stapelbar
- Hergestellt aus Stahl, verzinkt
- Geeignet für brennbare Flüssigkeiten

NEU!



Ausführung	B x T x H mm	Auffangvolumen l	Art.-Nr.	Euro
Mit Gitterrost	400 x 650 x 80	20	E 647 1770 B	122,-
Ohne Gitterrost	400 x 650 x 80	20	E 647 1771 B	275,-
Mit Gitterrost	500 x 1050 x 80	40	E 647 1772 B	129,-
Ohne Gitterrost	500 x 1050 x 80	40	E 647 1773 B	292,-
Mit Gitterrost	600 x 1275 x 80	60	E 647 1774 B	164,-
Ohne Gitterrost	600 x 1275 x 80	60	E 647 1775 B	377,-
Mit Gitterrost	600 x 1850 x 80	60	E 647 1776 B	205,-
Ohne Gitterrost	600 x 1850 x 80	60	E 647 1777 B	519,-



Bodenschutzwannen

• Hergestellt aus robustem Polyethylen (PE) • Farbe blau • Beständig gegen Säuren, Laugen und Öle sowie weitere nicht entzündliche Medien • Sichere und vorschriftsgemäße Lagerung von Kleingebinden und 200 l Fässern • Mit PE-Palette • Mit allgemeiner bauaufsichtlicher Zulassung des DIBt-Berlin • Auffangvolumen wahlweise 150 l oder 300 l

- Gewässergefährdende Flüssigkeiten der GHS Kategorien 1-4
- Ätzende Flüssigkeiten der GHS Kategorie 1



Zulassung



Abb.	Auffangvolumen l	Traglast kg	B x T x H mm	Art.-Nr.	Euro
1	150	1000	860 x 1260 x 150	E 198 1800 B	332,-
2	300	2000	1260 x 1660 x 150	E 198 1801 B	526,-
3	300	2000	895 x 2610 x 150	E 198 1802 B	685,-
Zubehör					
4	Rampe	1000	800 x 650 x 160	E 198 1805 B	219,-
	ohne Abb. Wannerverbinder	-	140 x 1260 x 40	E 198 1803 B	42,-
	ohne Abb. Wannerverbinder	-	140 x 1660 x 40	E 198 1804 B	55,-

Kleingebindewannen

• Aus Polyethylen (PE) • Farbe blau • Beständig gegen Säuren, Laugen und Öle sowie weitere nicht entzündliche Medien • Wannen passen genau auf Euro- oder Chemiepaletten • Ohne Lochrost (als Zubehör erhältlich) • Auffangvolumen von 20 l bis 100 l

- Gewässergefährdende Flüssigkeiten der GHS Kategorien 1-4
- Ätzende Flüssigkeiten der GHS Kategorie 1



Auffangvolumen l	20	30	40	60	100
Traglast kg	55	55	105	205	205
B x T x H mm	400 x 600 x 170	400 x 800 x 170	600 x 800 x 170	600 x 1000 x 200	800 x 1200 x 195
Art.-Nr.	E 198 1806 B	E 198 1807 B	E 198 1808 B	E 198 1809 B	E 198 1810 B
Euro	62,-	73,-	81,-	118,-	157,-
Lochroste					
Art.-Nr.	E 198 1775 B	E 198 1776 B	E 198 1777 B	E 198 1778 B	E 198 1811 B
Euro	79,-	82,-	87,-	91,-	111,-



Zulassung



Bei Bestellung von Zubehör ohne Hauptartikel können zusätzliche Versandkosten entstehen.

Flächenschutzsysteme aus Polyethylen (PE)

• Aus 100 % Polyethylen (PE) • 100%-ig recycelbar • Einsetzbar als Lager- oder Abfüllstation • Elemente können zur flächendeckenden Lagerung kombiniert werden • Beliebig kombinierbar mit den PE-Auffangwannen der Katalogseite 317 • Robuste, abnehmbare PE-Rostelemente • Verbindungselemente (Zubehör) ermöglichen die Auskleidung beliebig großer Flächen, die sich als Lager- und Umfüllstation eignen • Stabile PE-Auffahrrampe mit integriertem Haltebolzen zum Andocken an den PE-Rost • Geringe Steigung für einfache Beladung der Bodenelemente • PE-Rost und Auffahrrampe rutschsicher

• Mit allgemeiner bauaufsichtlicher Zulassung Z-40.22-548 und Z-40.22-549



• PE-Kreuzverbinder
• L x B x H 115 x 115 x 35 mm



• PE-Verbindungsschiene kurz
• L x B x H 1140 x 15 x 15 mm



• PE-Verbindungsschiene lang
• L x B x H 1540 x 15 x 15 mm

Ausführung	B x T x H mm	Auffangvolumen l	Gewicht kg	Traglast kg	Art.-Nr.	Euro
Auffangwanne mit Rost	1200 x 800 x 180	120	12,8	500	E 601 9553 B	306,-
	1600 x 1200 x 180	250	25,7	1000	E 601 9555 B	631,-
Zubehör						
Auffahrrampe, Traglast 300 kg	1260 x 800 x 200	-	13	-	E 601 9556 B	339,-
Verbindungsschiene kurz	1140 x 15 x 15	-	-	-	E 601 9559 B	49,-
Verbindungsschiene lang	1540 x 15 x 15	-	-	-	E 601 9560 B	55,-
Kreuzverbinder	115 x 115 x 35	-	-	-	E 601 9561 B	39,50



Kleingebinde-/Laborwannen aus Polyethylen (PE)

Kleingebinde-/Laborwannen aus Polyethylen (PE)

• Aus 100 % Polyethylen (PE) • 100%-ig recycelbar • Stapelbar für die Lagerung und den Transport • Rutschsichere Plattenoberfläche • Wartungsfrei • Konzipiert für Europaletten • Mit und ohne PE-Rost verwendbar • Wartungsfreundlich

• Mit allgemeiner bauaufsichtlicher Zulassung Z-40.22-548 und Z-40.22-549



Ausführung	Abb.	B x T x H mm	Traglast kg	Auffangvolumen l	Gewicht kg	Art.-Nr.	Euro
ohne Rost	1	600 x 400 x 165	-	25	1,8	E 601 9546 B	88,50
	3	800 x 400 x 165	-	35	2,2	E 601 9548 B	108,-
	o. Abb.	800 x 600 x 165	-	60	3	E 601 9550 B	115,-
	o. Abb.	1200 x 800 x 165	-	120	5,2	E 601 9552 B	165,-
	6	1600 x 1200 x 165	-	250	10,5	E 601 9554 B	259,-
	mit PE-Rost	2	600 x 400 x 180	125	25	3,7	E 601 9547 B
4		800 x 400 x 180	160	35	4,8	E 601 9549 B	175,-
o. Abb.		800 x 600 x 180	250	60	6,8	E 601 9551 B	194,-
5		1200 x 800 x 180	500	120	12,8	E 601 9553 B	306,-
o. Abb.		1600 x 1200 x 180	1000	250	25,7	E 601 9555 B	631,-
Zubehör		PE-Rost	o. Abb. 600 x 400 x 17	125	-	1,9	E 601 9557 B
	o. Abb. 400 x 400 x 17	80	-	1,3	E 601 9558 B	67,50	



Bei Bestellung von Zubehör ohne Hauptartikel können zusätzliche Versandkosten entstehen.



PE-Auffangwannen

• Hergestellt aus Polyethylen • Hohe Beständigkeit gegen Säuren, Laugen, Öle und andere aggressive Stoffe • Zur sicheren und vorschriftsmäßigen Lagerung wassergefährdender Flüssigkeiten aller Gefährdungsklassen • Nicht zur Lagerung brennbarer Flüssigkeiten zugelassen • Mit allgemeiner bauaufsichtlicher Zulassung des DIBt-Berlin • Farbe schwarz • In 4 Ausführungen lieferbar, wahlweise mit oder ohne Gitterrost, PE-Lochplatte

**Geringes Eigengewicht -
Leichte Handhabung**

Zulassung



Ohne Füße

• Zum direkten Aufstellen auf den Boden oder Paletten

Ausführung	Auffangvolumen l	B x T x H mm	Anzahl 200-l-Fässer Stück	Art.-Nr.	Euro
Ohne Gitterrost	250	1205 x 805 x 330	1	E 813 150 B	235,-
Mit verzinktem Gitterrost	224	1205 x 805 x 330	2	E 813 151 B	345,-
Mit Polyethylen-Lochplatte	224	1205 x 805 x 340	2	E 813 152 B	395,-

Mit Sockelfüßen

• Geeignet für den innerbetrieblichen Transport mit Hubwagen oder Stapler

Ausführung	Auffangvolumen l	B x T x H mm	Anzahl 200-l-Fässer Stück	Art.-Nr.	Euro
Ohne Gitterrost	250	1205 x 805 x 430	1	E 813 155 B	244,-
Mit verzinktem Gitterrost	224	1205 x 805 x 430	2	E 813 156 B	355,-
Mit Polyethylen-Lochplatte	224	1205 x 805 x 440	2	E 813 157 B	422,-

Mit Kufenunterbau

• Besonders robust • Geeignet für den innerbetrieblichen Transport mit Hubwagen oder Stapler

Ausführung	Auffangvolumen l	B x T x H mm	Anzahl 200-l-Fässer Stück	Art.-Nr.	Euro
Ohne Gitterrost	250	1205 x 805 x 430	1	E 813 160 B	249,-
Mit verzinktem Gitterrost	224	1205 x 805 x 430	2	E 813 161 B	369,-
Mit Polyethylen-Lochplatte	224	1205 x 805 x 440	2	E 813 162 B	414,-

Fahrbar

• 2 Lenk- und 2 Bockrollen (Ø 125 mm, Lenkrollen mit Feststeller) • Mit Schiebebügel • Ladeflächenhöhe: 490 mm

Ausführung	Auffangvolumen l	B x T x H mm	Anzahl 200-l-Fässer Stück	Art.-Nr.	Euro
Ohne Gitterrost	250	1290 x 805 x 1040	1	E 813 165 B	661,-
Mit verzinktem Gitterrost	224	1290 x 805 x 1040	2	E 813 166 B	524,-
Mit Polyethylen-Lochplatte	224	1290 x 805 x 1040	2	E 813 167 B	761,-

Zubehör für Auffangwannen

Ausführung	Art.-Nr.	Euro
Arretierungsnocken, VE 4 Stück	E 813 170 B	63,50
Auffangwannen-Aufsatz, VE 2 Stück	E 821 135 B	175,-
Stahlgitterrost verzinkt	E 813 172 B	125,-
Polyethylen-Lochplatte	E 813 173 B	223,-



Arretierungsnocken



Auffangwannenaufsatz, Höhe 205 mm



Einsatzwannen für Gitterboxen

- Einfach in handelsübliche Gitterboxen einzulegen
- Hergestellt aus hochwertigem ABS (Acrylnitril-Butadien-Styrol)
- Hohe Beständigkeit gegen Säuren, Laugen, Öle und andere aggressive Stoffe
- Nicht zur Lagerung brennbarer Flüssigkeiten zugelassen
- Farbe schwarz



Ausführung	Auffangvolumen l	B x T x H mm	Art.-Nr.	Euro
Ohne Gitterrost	120	1180 x 780 x 145	E 813 175 B	115,-
Mit Gitterrost	110	1180 x 780 x 145	E 813 176 B	235,-



Auffangwannen aus Polyethylen (PE)

- Zur sicheren und vorschriftsmäßigen Lagerung wassergefährdender Flüssigkeiten aller Gefährdungsklassen
- Hohe Beständigkeit gegen Säuren, Laugen, Öle und andere Stoffe
- Mit allgemeiner bauaufsichtlicher Zulassung des DIBt-Berlin
- Auffangvolumen 60 l
- Nicht zur Lagerung brennbarer Flüssigkeiten zugelassen



Ohne Füße

- B x T x H 725 x 525 x 235 mm

Ausführung	Art.-Nr.	Euro
Ohne Gitterrost	E 811 840 B	147,-
Mit verzinktem Gitterrost	E 811 841 B	183,-
Mit GFK-Gitterrost	E 811 842 B	206,-

Mit Füßen

- Geeignet für den innerbetrieblichen Transport der leeren Wanne mit Hubwagen oder Stapler
- B x T x H 725 x 525 x 330 mm

Ausführung	Art.-Nr.	Euro
Ohne Gitterrost	E 811 850 B	171,-
Mit verzinktem Gitterrost	E 811 851 B	214,-
Mit GFK-Gitterrost	E 811 852 B	238,-



Auffangwannen aus Polyethylen (PE)

- Zur sicheren und vorschriftsmäßigen Lagerung wassergefährdender Flüssigkeiten aller Gefährdungsklassen
- Hohe Beständigkeit gegen Säuren, Laugen, Öle und andere Stoffe
- Mit allgemeiner bauaufsichtlicher Zulassung des DIBt-Berlin
- Wahlweise mit Einfahrtaschen oder Schiebegriff, für einen leichten und sicheren innerbetrieblichen Transport der leeren Auffangwanne
- Nicht zur Lagerung brennbarer Flüssigkeiten zugelassen
- Auffangvolumen bis 295 l



Mit Einfahrtaschen



Fahrbar



Ausführung	Auffangvolumen l	B x T x H mm	Anzahl 200-l-Fässer Stück	Gitterrost	Art.-Nr.	Euro
Mit Einfahrtaschen	220	865 x 1245 x 350	1	Ohne Gitterrost	E 198 8258 B	261,-
			2	Mit verzinktem Gitterrost	E 198 8259 B	357,-
	295	1235 x 1235 x 275	2	Mit Polyethylen Gitterrost	E 198 8260 B	413,-
			1	Ohne Gitterrost	E 198 8264 B	401,-
			4	Mit verzinktem Gitterrost	E 198 8265 B	492,-
			4	Mit Polyethylen Gitterrost	E 198 8266 B	557,-
Fahrbar	220	865 x 1245 x 1050	2	Kleingebinde Ohne Gitterrost	E 198 8261 B	611,-
			2	Mit verzinktem Gitterrost	E 198 8262 B	703,-
			2	Mit Polyethylen Gitterrost	E 198 8263 B	770,-



Bei Bestellung von Zubehör ohne Hauptartikel können zusätzliche Versandkosten entstehen.



Kleingebindewannen

• Speziell für die Lagerung von Kleingebinden • Wahlweise aus 3 mm verzinktem Stahlblech oder aus 2 mm Edelstahl zur Lagerung von aggressiven Medien • **Mit und ohne Lochrost lieferbar**

Übereinstimmungs-
erklärung (ÜHP)
gemäß StawaR



Bei Edelstahl-
ausführung

- Entzündbare Flüssigkeiten der GHS-Kategorien 1-3
- Gewässergefährdende Flüssigkeiten der GHS-Kategorien 1-4
- Max. Dichte 1,9 kg/l

Auffangvolumen l	20	25	30	40	60
B x T x H mm	940 x 370 x 60	940 x 470 x 60	1000 x 600 x 70	1390 x 600 x 60	1850 x 600 x 60
Ohne Lochrost					
verzinkt	E 816 431 B	E 816 433 B	E 816 435 B	E 816 437 B	E 816 439 B
Euro	114,-	127,-	131,-	147,-	209,-
Edelstahl	E 816 432 B	E 816 434 B	E 816 436 B	E 816 438 B	E 816 440 B
Euro	312,-	361,-	451,-	517,-	680,-
Mit Lochrost					
verzinkt	E 647 1798 B	E 647 1800 B	E 647 1802 B	E 647 1804 B	E 647 1806 B
Euro	155,-	165,-	189,-	225,-	289,-
Edelstahl	E 647 1799 B	E 647 1801 B	E 647 1803 B	E 647 1805 B	E 647 1807 B
Euro	465,-	529,-	669,-	789,-	1.049,-

Kleingebindewannen

• Wahlweise aus 3 mm verzinktem Stahlblech oder aus 2 mm Edelstahl zur Lagerung von aggressiven Medien • Wannen passen genau auf Euro- oder Chemiepaletten • **Mit und ohne Lochrost erhältlich**



Übereinstimmungs-
erklärung (ÜHP)
gemäß StawaR



Bei Edelstahl-
ausführung

- Entzündbare Flüssigkeiten der GHS-Kategorien 1-3
- Gewässergefährdende Flüssigkeiten der GHS-Kategorien 1-4
- Max. Dichte 1,9 kg/l

Auffangvolumen l	20	40	60	60
B x T x H mm	400 x 600 x 120	600 x 800 x 120	800 x 1200 x 100	600 x 1200 x 120
Ohne Lochrost				
Verzinkt	E 198 1824 B	E 198 1825 B	E 198 1826 B	E 198 1827 B
Euro	127,-	180,-	239,-	209,-
Edelstahl	E 647 1808 B	E 647 1811 B	E 647 1814 B	E 647 1817 B
Euro	309,-	439,-	665,-	515,-
Mit Lochrost				
Verzinkt	E 647 1809 B	E 647 1812 B	E 647 1815 B	E 647 1818 B
Euro	169,-	255,-	319,-	299,-
Edelstahl	E 647 1810 B	E 647 1813 B	E 647 1816 B	E 647 1819 B
Euro	439,-	635,-	975,-	779,-



Flexible Auffangwanne

• Schnell, flexibel und einfach einzusetzen • Zusammenrollbar, mit Klettverschluss zur Befestigung • Glasfaserverstärkt für hohe Stabilität • Für den Einsatz im Innen- und Außenbereich geeignet • Ideal für Wartungsarbeiten, z.B. für das Reinigen von öligen Werkzeugen und Maschinenteilen



NEU!

B x T x H mm	Auffangvolumen l	Art.-Nr.	Euro
400 x 400 x 120	19	E 646 3886 B	55,-
600 x 600 x 120	43	E 646 3887 B	62,-
600 x 800 x 120	57	E 646 3888 B	78,-
800 x 800 x 120	76	E 647 1838 B	81,-
800 x 1200 x 120	115	E 646 3889 B	92,-
1200 x 1200 x 120	172	E 646 3890 B	106,-
1500 x 1500 x 120	270	E 647 1839 B	120,-

Mobile Auffangwannen

• Mobile PVC - Wanne • Zum Auffangen von Kohlenwasserstoffen und einer Vielzahl von Chemikalien • Wanne aus chemikalienbeständigem PVC (schwarz), Halterungen aus Aluminium • Leichte Montage ohne Werkzeuge • Transport in der mitgelieferten Tasche



B x T x H	Anzahl Fässer/Behälter	Auffangvolumen l	Art.-Nr.	Euro
600 x 600 x 250	Kleine Kanister	75	E 642 2748 B	374,-
950 x 950 x 250	1 x 200 l Fass	225	E 640 8805 B	389,-
1000 x 2000 x 250	2 x 200 l Fass	500	E 642 2749 B	569,-
1500 x 1500 x 250	4 x 200 l Fass	562	E 642 2750 B	573,-
1500 x 2500 x 250	8 x 200 l Fass	937	E 642 2751 B	703,-
2500 x 3000 x 250	16 x 200 l Fass / 4 x IBC	1750	E 642 2752 B	922,-
2500 x 6000 x 250	32 x 200 l Fass / 8 x IBC	3750	E 642 2753 B	1.588,-
2500 x 7000 x 250	20 Fuß Container	4375	E 642 2754 B	1.788,-
3000 x 13000 x 250	40 Fuß Container	9750	E 642 2755 B	3.228,-

Zubehör für mobile Auffangwannen

Schutzeinlagen aus PVC

• Zum Schutz der Wanne vor Beschädigungen im Innern



L x B mm	Art.-Nr.	Euro
600 x 600	E 642 2756 B	98,-
950 x 950	E 642 2757 B	122,-
1000 x 2000	E 642 2758 B	170,-
1500 x 1500	E 642 2759 B	180,-
1500 x 2500	E 642 2760 B	235,-
2500 x 3000	E 642 2761 B	409,-
2500 x 6000	E 642 2762 B	768,-
2500 x 7000	E 642 2763 B	860,-
3000 x 13000	E 642 2764 B	1.690,-

Unterlegplatten aus PVC

• Schützt die Wanne vor Beschädigungen von Außen (z. B. durch Steine)



L x B mm	Art.-Nr.	Euro
750 x 750	E 642 2765 B	71,-
1500 x 1500	E 642 2766 B	112,-
1500 x 2500	E 642 2767 B	143,-
2000 x 2000	E 642 2768 B	152,-
2000 x 3000	E 642 2769 B	204,-
3000 x 3500	E 642 2770 B	347,-
3000 x 6500	E 642 2771 B	665,-
3000 x 7500	E 642 2772 B	737,-
3500 x 13500	E 642 2773 B	1.434,-

Stahl-Auffangwannen für 60 l - Fässer

• Mit Stützfüßen, Unterfahrhöhe 100 mm

Übereinstimmungs-
erklärung (ÜHP)
gemäß StawaR



- Entzündbare Flüssigkeiten der GHS-Kategorien 1-3
- Gewässergefährdende Flüssigkeiten der GHS-Kategorien 1-4
- Max. Dichte 1,9 kg/l



Ausführung	Mit Gitterrost		
Anzahl 60-l-Fässer	2	4	6
Auffangvolumen l	61	61	74
B x T x H mm	800 x 500 x 290	900 x 800 x 220	1300 x 800 x 205
RAL 2000 gelborange	E 816 451 B	E 816 457 B	E 816 463 B
RAL 3000 feuerrot	E 816 452 B	E 816 458 B	E 816 464 B
RAL 5012 lichtblau	E 816 453 B	E 816 459 B	E 816 465 B
RAL 6011 resedagrün	E 816 454 B	E 816 460 B	E 816 466 B
RAL 7005 mausgrau	E 816 455 B	E 816 461 B	E 816 467 B
Euro	249,-	256,-	293,-
verzinkt	E 816 456 B	E 816 462 B	E 816 468 B
Euro	261,-	280,-	317,-

Ohne Gitterrost		
-	-	-
65	68	84
800 x 500 x 290	900 x 800 x 220	1300 x 800 x 205
E 816 469 B	E 816 475 B	E 816 481 B
E 816 470 B	E 816 476 B	E 816 482 B
E 816 471 B	E 816 477 B	E 816 483 B
E 816 472 B	E 816 478 B	E 816 484 B
E 816 473 B	E 816 479 B	E 816 485 B
214,-	219,-	232,-
E 816 474 B	E 816 480 B	E 816 486 B
226,-	237,-	256,-

Fassauflagen

• Verzinkt • Für die liegende Lagerung und zum Abfüllen von 60 Liter Fässern • Zum Aufstellen auf Auffangwannen mit Gitterrost

i Auf Seite 407 finden Sie Kanister-Abfüllhilfen



Abb.	Ausführung	B x T x H mm	Art.-Nr.	Euro
ohne Abb.	Für 1 x 60-l-Fass	545 x 355 x 455	E 811 431 B	127,-
1	Für 2 x 60-l-Fass	545 x 755 x 455	E 811 432 B	143,-
ohne Abb.	Für 3 x 60-l-Fass	545 x 1155 x 455	E 811 433 B	167,-
ohne	Für 1 x 200-l-Fass	775 x 545 x 445	E 647 2464 B	145,-
ohne	Für 2 x 200-l-Fass	775 x 1160 x 445	E 647 2465 B	175,-
Zubehör				
2	Rollenauflage für 1 x 60-l-Fass	490 x 295 x 80	E 811 434 B	111,-



Gebinderegale

• Verzinkt • Für die liegende Lagerung von 60 Liter Fässern und Gebinden



Abb.	Ausstattung	B x T x H mm	Art.-Nr.	Euro
ohne Abb.	Mit 2 Böden für Gebinde	700 x 600 x 900	E 811 436 B	183,-
ohne Abb.	Mit Fassauflage 1 x 60-l-Fass und 1 Boden für Gebinde	700 x 600 x 900	E 811 437 B	183,-
3	Mit 2 Fassauflagen für je 1 x 60-l-Fass	700 x 600 x 900	E 811 438 B	183,-

Stahl-Auffangwanne

• Hergestellt aus 3 mm Stahlblech • Feuerverzinkt • Produktion erfolgt CO₂ neutral • Zur Lagerung von 200 l-Fässern, auch mit 60 l-Fässern und Kleingebinden kombinierbar • 100 mm Unterfahrhöhe zum problemlosen Transport mit Gabelstaplern und Hubwagen

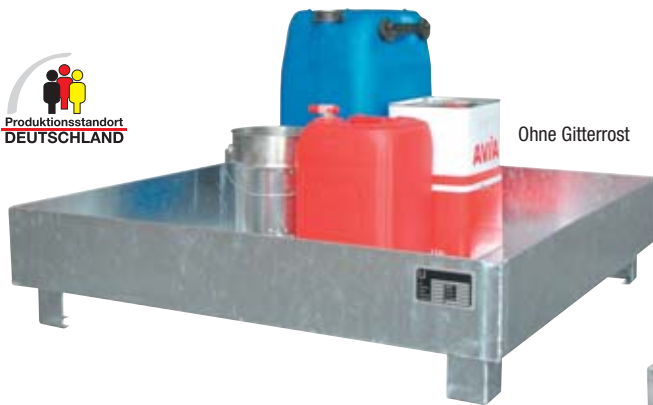

Ohne Gitterrost



• Zertifizierte, klimaneutrale Produktion



Mit Gitterrost



- Entzündbare Flüssigkeiten der GHS-Kategorien 1-3
- Gewässergefährdende Flüssigkeiten der GHS-Kategorien 1-4

Max. Anzahl 200 l - Fässer	-	-	2	4
Ausführung	Ohne Gitterrost	Ohne Gitterrost	Mit Gitterrost	Mit Gitterrost
B x T x H mm	800 x 1200 x 365	1200 x 1200 x 290	800 x 1200 x 365	1200 x 1200 x 290
Auffangvolumen l	224	230	215	216
Gewicht kg	51	62	72	91
Art.-Nr.	E 642 3097 B	E 642 3098 B	E 642 3099 B	E 642 3100 B
Euro	284,-	303,-	365,-	417,-

Fahrbare Auffangwannen

• Mobile Lagerung von 60-l-Fässern • Auffangwanne aus 3 mm Stahlblech inkl. verzinktem, herausnehmbarem Gitterrost • Traglast 1000 kg/m² • Schiebegriff • 2 Lenk- und 2 Bockrollen aus Polyamid Ø 100 mm, Bauhöhe 125 mm, davon 1 Lenkrolle mit Feststeller



2



1



- Entzündbare Flüssigkeiten der GHS-Kategorien 1-3
- Gewässergefährdende Flüssigkeiten der GHS-Kategorien 1-4

Abb.	1	2
B x T x H mm	940 x 500 x 1075	940 x 500 x 1075
Auffangvolumen l	61	61
Anzahl 60-l-Fässer	2	1
Lagerung	stehend	liegend
Ausführung	-	mit Fassauflage
Farbe		
RAL 2000 orange	E 604 1845 B	E 604 1851 B
RAL 3000 feuerrot	E 604 1846 B	E 604 1852 B
RAL 5012 lichtblau	E 604 1847 B	E 604 1853 B
RAL 6011 resedagrün	E 604 1848 B	E 604 1854 B
RAL 7005 mausgrau	E 604 1849 B	E 604 1855 B
Euro	420,-	529,-
verzinkt	E 604 1850 B	E 604 1856 B
Euro	444,-	554,-

Fahrbare Auffangwannen mit Lochplatten

• Mobiles, sicheres und einfaches Abfüllen von Ölen etc. an verschiedenen Verbrauchsstellen • Auffangwanne aus 3 mm Stahlblech inkl. verzinktem, herausnehmbarem Gitterrost • Traglast 1000 kg/m² • Stabile, verzinkte Stahlblechplatte mit Quadratlochung 10 x 10 mm, im fortlaufenden 38-mm-Raster für freie Positionierung von Werkzeughaltern (nicht bei Ausführung 4) • Feuerverzinkte Schiebegriffe

- 1 - 3: Je 2 Lenk- und Bockrollen aus Polyamid, Ø 180 mm, davon 1 Lenkrolle mit Feststeller, Bauhöhe 225 mm
- 4: 2 Lenk- und 2 Bockrollen aus Polyamid, Ø 100 mm, davon 1 Lenkrolle mit Feststeller, mit Lochplattenkonsole und Haltegurt, Montageplatte auf der Wanne
- 5 - 7: Je 2 Lenk- und Bockrollen aus Polyamid, Ø 100 mm, davon 1 Lenkrolle mit Feststeller, Bauhöhe 125 mm



Ü Übereinstimmungs-
erklärung (ÜHP)
gemäß StawaR



- Entzündbare Flüssigkeiten der GHS-Kategorien 1-3
- Gewässergefährdende Flüssigkeiten der GHS-Kategorien 1-4



Ausführung	1	2	3	4	5	6	7
Anzahl 200-l-Fässer	1	2	2	1	-	-	-
Anzahl 60-l-Fässer	-	-	-	-	1	2	2
Auffangvolumen l	203	215	215	215	60	60	60
B x T x H mm	870 x 890 x 2110	1280 x 800 x 2015	870 x 1290 x 2015	1450 x 800 x 1195	570 x 590 x 1775	875 x 500 x 1685	570 x 890 x 1685
Farbe							
RAL 2000 orange	E 601 7780 B	E 601 7768 B	E 601 7774 B	E 647 2362 B	E 601 7798 B	E 601 7786 B	E 601 7792 B
RAL 3000 feuerrot	E 601 7781 B	E 601 7769 B	E 601 7775 B	E 647 2363 B	E 601 7799 B	E 601 7787 B	E 601 7793 B
RAL 5012 lichtblau	E 601 7782 B	E 601 7770 B	E 601 7776 B	E 647 2364 B	E 601 7800 B	E 601 7788 B	E 601 7794 B
RAL 6011 resedagrün	E 601 7783 B	E 601 7771 B	E 601 7777 B	E 647 2365 B	E 601 7801 B	E 601 7789 B	E 601 7795 B
RAL 7005 mausgrau	E 601 7784 B	E 601 7772 B	E 601 7778 B	E 647 2366 B	E 601 7802 B	E 601 7790 B	E 601 7796 B
Euro	772,-	821,-	831,-	1.175,-	592,-	614,-	625,-
feuerverzinkt	E 601 7785 B	E 601 7773 B	E 601 7779 B	E 647 2367 B	E 601 7803 B	E 601 7791 B	E 601 7797 B
Euro	820,-	868,-	878,-	1.219,-	615,-	638,-	649,-



Edelstahl-Auffangwannen

- Konstruktion aus 2 mm Edelstahl, 100 mm Unterfahrhöhe
- Für 200 Liter Fässer bzw. 100 Liter IBC's
- Gitterroste bitte separat mitbestellen

Ü Übereinstimmungs-
erklärung (ÜHP)
gemäß StawaR



- Entzündbare Flüssigkeiten der GHS-Kategorien 1-3
- Gewässergefährdende Flüssigkeiten der GHS-Kategorien 1-4
- Max. Dichte 1,9 kg/l

Anzahl 200-l-Fässer / IBC's	1 / -	2 / -	4 / -	4 / -	- / 1	- / 2
B x T x H mm	800 x 800 x 465	1200 x 800 x 360	1200 x 1200 x 285	2400 x 800 x 250	1460 x 1460 x 620	2650 x 1300 x 435
Auffangvolumen l	210	224	230	241	1.000	1.000
Art.-Nr.	E 811 700 B	E 811 701 B	E 811 702 B	E 811 703 B	E 810 694 B	E 810 695 B
Euro	1.079,-	1.175,-	1.339,-	1.645,-	2.929,-	3.575,-
Zubehör						
Gitterrost, verzinkt						
Art. Nr.	E 811 710 B	E 811 711 B	E 811 712 B	E 811 713 B	E 810 696 B	E 810 698 B
Euro	85,-	115,-	149,-	205,-	175,-	285,-
Gitterrost, Edelstahl						
Art. Nr.	E 811 715 B	E 811 716 B	E 811 717 B	E 811 718 B	E 810 697 B	E 810 699 B
Euro	529,-	779,-	1.129,-	1.559,-	1.269,-	2.289,-



Stahl-Auffangwannen

• Zur Lagerung von wassergefährdenden und entzündbaren Flüssigkeiten • Wannen hergestellt aus 3 mm Stahlblech • Mit herausnehmbaren, verzinkten Gitterrosten • Wahlweise in RAL 5015 himmelblau oder feuerverzinkt lieferbar • Zur Lagerung von Säuren und Laugen sind PE-Wanneneinsätze optional lieferbar



• Entzündbare Flüssigkeiten der GHS-Kategorien 1-3 • Gewässergefährdende Flüssigkeiten der GHS-Kategorien 1-4



Stationär

• Unterfahrbarkeit von 100 mm für den Staplertransport

Ausführung	1	2	3
Anzahl 200-l-Fässer Stück	1	2	4
Auffangvolumen l	210	210	210
B x T x H mm	810 x 820 x 450	1250 x 820 x 340	1325 x 1320 x 250
Farbe			
RAL 5015 himmelblau	E 198 1477 B	E 198 1479 B	E 198 1481 B
Euro	319,-	384,-	476,-
verzinkt	E 198 1478 B	E 198 1480 B	E 198 1482 B
Euro	376,-	412,-	531,-

Fahrbar

• Standardmäßig mit 2 Lenk- und 2 Bockrollen und Schubstange

Ausführung	4	5
Anzahl 200-l-Fässer Stück	1	2
Auffangvolumen l	220	220
B x T x H mm	800 x 860 x 525	800 x 1400 x 405
Farbe		
RAL 5015 himmelblau	E 198 1483 B	E 198 1485 B
Euro	597,-	619,-
verzinkt	E 198 1484 B	E 198 1486 B
Euro	635,-	660,-

Zubehör

Fassauflegeböcke

• Komplett feuerverzinkt • Mit festen Fassauflagen
• Fassauflege nach vorne geneigt für einfachere Fassentleerung
• Nur nutzbar mit Auffangwannen für mindestens 2 Stück 200-l-Fass

Anzahl Fässer	geeignet für Ausführung	B x T x H mm	Art.-Nr.	Euro
für 1 Stück 200-l-Fass	2 + 3 + 5	650 x 600 x 415	E 198 1488 B	182,-
für 2 Stück 200-l-Fass	3	1230 x 650 x 415	E 198 1489 B	215,-
für 3 Stück 60-l-Fass	2 + 3	1230 x 650 x 415	E 198 1490 B	224,-

Rollenauflege

• Drehbare Rollenauflege für Fassauflegeböcke

Art.-Nr.	Euro
E 198 1491 B	149,-

Spanngurt

• Spanngurt zur Fixierung der stehenden Fässer auf der fahrbaren Auffangwanne

Art.-Nr.	Euro
E 198 1487 B	42,-



Bei Bestellung von Zubehör ohne Hauptartikel können zusätzliche Versandkosten entstehen.

Stahl-Auffangwannen

- Hergestellt aus 3 mm Stahlblech • Auffangwannen entsprechen dem WHG
- Unterfahrhöhe mit 100 mm Bodenfreiheit • Herausnehmbare feuerverzinkte Gitterroste
- Wahlweise in RAL 5015 himmelblau oder feuerverzinkt



- Entzündbare Flüssigkeiten der GHS-Kategorien 1-3 • Gewässergefährdende Flüssigkeiten der GHS-Kategorien 1-4



Anzahl 200-l-Fässer	3	4	8
Auffangvolumen l	210	210	210
B x T x H mm	1850 x 820 x 270	2420 x 820 x 240	2420 x 1220 x 210
RAL 5015 himmelblau	E 601 7750 B	E 601 7752 B	E 601 7754 B
Euro	523,-	594,-	927,-
feuerverzinkt	E 601 7751 B	E 601 7753 B	E 601 7755 B
Euro	564,-	649,-	994,-

Stahl-Auffangwannen mit PE-Einsatz

- Auffangwanne aus 3 mm Stahlblech zur Lagerung von max. 4 Fässern à 200 Liter oder max. 2 Containern (IBC) à 1000 Liter mit aggressiven Medien • Wahlweise in RAL 5012 lichtblau lackiert oder feuerverzinkt nach EN ISO 1461 • Übereinstimmungserklärung (ÜHP) gem. StawaR • 100 mm Unterfahrhöhe • PE-Kunststoffeinsatz • Mit Klemmrahmen und verzinktem Gitterrost (Tragfähigkeit 1000 kg/m²)

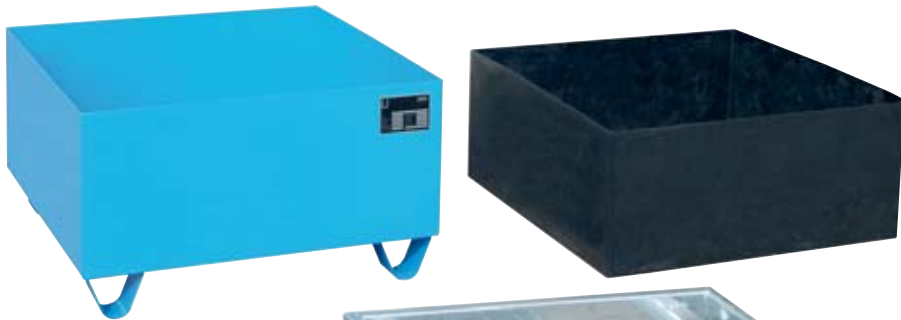

- Entzündbare Flüssigkeiten der GHS-Kategorien 1-3
- Gewässergefährdende Flüssigkeiten der GHS-Kategorien 1-4

Anzahl 200-l-Fässer	1	2	4	4	-	-
Anzahl 1000-l-IBC	-	-	-	-	1	2
Auffangvolumen l	200	210	211	218	1000	1000
B x T x H mm	815 x 815 x 470	1215 x 815 x 365	1215 x 1215 x 290	2415 x 815 x 255	1475 x 1475 x 630	2665 x 1315 x 440
RAL 5012 lichtblau	E 811 720 B	E 811 721 B	E 811 722 B	E 811 723 B	E 811 724 B	E 811 725 B
Euro	764,-	835,-	955,-	1.195,-	1.631,-	1.990,-
verzinkt	E 811 730 B	E 811 731 B	E 811 732 B	E 811 733 B	E 811 734 B	E 811 735 B
Euro	812,-	884,-	1.028,-	1.281,-	1.812,-	2.097,-



Auffangwannen mit Aufbau

• Zur Lagerung von wassergefährdenden und entzündbaren Flüssigkeiten • Aus 3 mm Stahlblech • Auffangvolumen 220 Liter • Auffangwanne entspricht WHG • Auffangwanne lackiert in RAL5015 himmelblau • Aufbau verzinkt • Bodenfreiheit für Staplertransport



1



2



3



4

Abbildung	1	2	3	4
B x T x H mm	900 x 750 x 1900	1760 x 750 x 1720	900 x 750 x 1900	1760 x 750 x 1720
Auffangvolumen l	220	220	220	220
Fachhöhe mm	1360	1360	3 x 400	3 x 400
Anzahl 200 Liter Fass	1	2	-	-
Gewicht kg	132	196	146	230
Art.-Nr.	E 642 3102 B	E 642 3103 B	E 642 3104 B	E 642 3105 B
Euro	1.199,-	1.534,-	1.409,-	1.954,-



Bei Bestellung von Zubehör ohne Hauptartikel können zusätzliche Versandkosten entstehen.

GFK-Auffangwannen

• Hergestellt aus GFK (duroplastische Grundstruktur mit Glasfaserverstärkung) • GFK-Auffangwannen verbinden die Eigenschaften von Stahl und Kunststoff • Zur sicheren und vorschriftsmäßigen Lagerung wassergefährdender Flüssigkeiten aller Gefährdungsklassen • Hohe Beständigkeit gegen Säuren, Laugen, Öle und andere aggressive Stoffe, absolut korrosionsbeständig • Mit allgemeiner bauaufsichtlicher Zulassung des DIBt-Berlin • Zur Lagerung brennbarer Flüssigkeiten mit einem Flammpunkt größer als 55 °C geeignet



5 JAHRE GARANTIE



**Geringes Eigengewicht -
Leichte Handhabung**



Auffangvolumen bis 150 Liter

Ausführung	Auffangvolumen l	B x T x H mm	Art.-Nr.	Euro
Ohne Befestigung, ohne Gitterrost	65	410 x 820 x 230	E 813 010 B	140,-
	150	800 x 1200 x 165	E 813 020 B	221,-
Ohne Befestigung, mit verzinktem Gitterrost	65	420 x 820 x 240	E 813 011 B	199,-
	140	800 x 1200 x 190	E 813 022 B	335,-
Mit Arretierungsnocken, ohne Gitterrost	150	800 x 1200 x 208	E 813 021 B	225,-
Mit Arretierungsnocken und verzinktem Gitterrost	140	800 x 1200 x 235	E 813 023 B	354,-



Auffangvolumen bis 220 Liter

Ausführung	Anzahl 200-l-Fässer Stück	Auffangvolumen l	B x T x H mm	Art.-Nr.	Euro	
Ohne Gitterrost	1	210	850 x 850 x 390	E 813 035 B	286,-	
		220	850 x 1280 x 270	E 813 040 B	246,-	
		220	850 x 1880 x 190	E 813 045 B	368,-	
		220	1280 x 1280 x 180	E 813 050 B	337,-	
Mit verzinktem Gitterrost	1	210	850 x 850 x 400	E 813 036 B	374,-	
		220	850 x 1280 x 290	E 813 041 B	399,-	
		3	220	850 x 1880 x 200	E 813 046 B	543,-
		4	220	1280 x 1280 x 210	E 813 051 B	547,-
Mit GFK-Gitterrost	1	210	850 x 850 x 400	E 813 037 B	447,-	
		220	850 x 1280 x 290	E 813 042 B	530,-	
		3	220	850 x 1880 x 200	E 813 047 B	693,-
		4	220	1280 x 1280 x 200	E 813 052 B	688,-
Fahrbar mit verzinktem Gitterrost	1	210	860 x 1090 x 1080	E 813 030 B	730,-	
		220	860 x 1520 x 1080	E 813 031 B	743,-	

Zubehör für Auffangwannen

- Anschraubwinkel**
• Für GFK-Auffangwannen 150 l (nur für E 813 020 + 813 022 einsetzbar) • Komplettsatz bestehend aus: 2 Winkeln und Schrauben • Ideal zur Fixierung der Auffangwanne auf der Europalette
- Stahlfußgestell, verzinkt**
• Ideal zum Transport der GFK-Auffangwanne mit Stapler oder Hubwagen • Unterfahrhöhe 96 mm • Nur für die GFK-Auffangwannen E 813 040 - 042
- Verladeschienen-Set**
• Verzinkt • Länge 1200 mm • Breite außen 160 mm, innen 140 mm • Höhe 43 mm • Ideales Hilfsmittel um die Auffangwannen mit Sackkarren o. ä. zu befahren • **Set 2 Stück**

Ausführung	Art.-Nr.	Euro
Anschraubwinkel*	E 813 025 B	55,50
Stahlfußgestell	E 813 026 B	225,-
Verladeschienen, verzinkt	E 813 027 B	188,-

*Bei Einzel-Bestellung zzgl. Frachtkosten

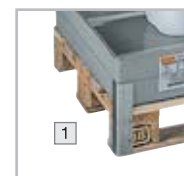

Stahl-Auffangwannen, IBC/KTC

- Auffangwannen aus 3 mm Stahlblech mit verzinktem Gitterrost • Auffangvolumen 1000 Liter
- Stützfüße mit 100 mm Unterfahrhöhe • Wahlweise ohne oder mit Abfüllaufsatz

IBC-Container finden Sie auf der Seite 253 !

Übereinstimmungs-
erklärung (ÜHP)
gemäß StawaR



- Entzündbare Flüssigkeiten der GHS-Kategorien 1-3
- Gewässergefährdende Flüssigkeiten der GHS-Kategorien 1-4



Produktionsstandort
DEUTSCHLAND



Ohne Abfüllaufsatz



Mit Abfüllaufsatz

Ohne Abfüllaufsatz

Anzahl 1000-l-IBC	1	2	2	3
Anzahl 200-l-Fässer	-	-	10	-
Auffangvolumen l	1000	1000	1000	1000
B x T x H mm	1460 x 1460 x 630	2650 x 1300 x 435	2690 x 1650 x 375	3850 x 1300 x 340
Farbe				
RAL 2000 gelborange	E 865 657 B	E 865 663 B	E 865 669 B	E 865 675 B
RAL 3000 feuerrot	E 865 658 B	E 865 664 B	E 865 670 B	E 865 676 B
RAL 5012 lichtblau	E 865 659 B	E 865 665 B	E 865 671 B	E 865 677 B
RAL 6011 resedagrün	E 865 660 B	E 865 666 B	E 865 672 B	E 865 678 B
RAL 7005 mausgrau	E 865 661 B	E 865 667 B	E 865 673 B	E 865 679 B
Euro	822,-	1.049,-	1.282,-	1.882,-
verzinkt	E 865 662 B	E 865 668 B	E 865 674 B	E 865 680 B
Euro	1.005,-	1.169,-	1.463,-	1.989,-

Mit Abfüllaufsatz

Anzahl 1000-l-IBC	1	2	3
Auffangvolumen l	1000	1000	1000
B x T x H mm	1460 x 1460 x 1090	2650 x 1460 x 863	3850 x 1460 x 780
Farbe			
RAL 2000 gelborange	E 865 681 B	E 865 687 B	E 865 693 B
RAL 3000 feuerrot	E 865 682 B	E 865 688 B	E 865 694 B
RAL 5012 lichtblau	E 865 683 B	E 865 689 B	E 865 695 B
RAL 6011 resedagrün	E 865 684 B	E 865 690 B	E 865 696 B
RAL 7005 mausgrau	E 865 685 B	E 865 691 B	E 865 697 B
Euro	1.030,-	1.544,-	2.712,-
verzinkt	E 865 686 B	E 865 692 B	E 865 698 B
Euro	1.235,-	1.628,-	2.831,-

Restentleerer für IBC/KTC

- Stabile Stahlkonstruktion • Ein Federmechanismus kippt den Behälter automatisch nach vorne
- Maximale Entleerung des Behälters • Maximaler Hub 95 mm • 1 Lieferung montiert, 2 Einfache Selbstmontage



Abbildung	1	2
B x T x H mm	1080 x 1280 x 275-370	1080 x 1280 x 755-850
Gewicht	43	64
Art.-Nr.	E 647 2372 B	E 647 2373 B
Euro	669,-	799,-

Produktionsstandort
DEUTSCHLAND



Bei Bestellung von Zubehör ohne Hauptartikel können zusätzliche Versandkosten entstehen.

PE-Auffangwannen

- Auffangwannen aus robustem Polyethylen
- Hohe chemische Beständigkeit gegen Öle, Säuren, Laugen sowie weitere nicht entzündliche Medien
- Mit allgemeiner bauaufsichtlicher Zulassung des DIBt-Berlin
- Zur sicheren und vorschriftsmäßigen Lagerung gewässergefährdender Flüssigkeiten der GHS-Kategorien 1-4 sowie ätzender Flüssigkeiten der GHS-Kategorie 1
- Nicht zur Lagerung brennbarer Flüssigkeiten zugelassen
- Ausführungen mit Auflageflächen für IBC mit Holz- oder Kunststoffpalette
- Ausführungen mit PE - Palette für Fässer oder IBC mit Holz-, Kunststoff- oder Stahlrahmenpalette



U Allgemeine
Bauaufsichtliche
Zulassung
DIBt, Berlin

Passende IBC-Container finden Sie auf Seite 253



3
Für max. 1 x 1000 l IBC



4
Für max. 2 x 1000 l IBC



1
Für max. 1 x 1000 l IBC



2
Für max. 2 x 1000 l IBC



5
Für max. 2 x 200 l Fässer



6
Für max. 4 x 200 l Fässer



8
Für max. 8 x 200 l Fässer
oder 2 x 1000 l IBC



7
Für max. 1 x 200 l Fass

Vorsatzbehälter für PE-Auffangwannen



• Für Auffangwanne
2 und **4**

• Für Auffangwanne **3**

Ausführung	Abb.	max. Anzahl 200 l Fässer / 1000 l IBC	Auffangvolumen l	B x T x H mm	Art.-Nr.	Euro
Mit PE-Auflageflächen	1	0/1	1000	1455 x 1590 x 715	E 825 927 B	963,-
	2	0/2	1000	1360 x 2340 x 510	E 825 928 B	1.207,-
Mit PE-Palette	7	1/0	230	740 x 1600 x 640	E 198 1814 B	613,-
	5	2/0	200	830 x 1230 x 330	E 198 1812 B	294,-
	6	4/0	230	1280 x 1280 x 275	E 198 1813 B	391,-
	8	8/2	1000	1350 x 2560 x 500	E 198 1815 B	1.567,-
	3	0/1	1000	1350 x 1760 x 710	E 825 925 B	1.204,-
	4	0/2	1000	1350 x 2560 x 500	E 825 926 B	1.567,-
Zubehör						
Vorsatzbehälter für	3				E 198 1832 B	180,-
Vorsatzbehälter für	2 + 4				E 198 1779 B	166,-



Auffangwannen aus Polyethylen (PE) für KTC/IBC

- Die Wannen vereinen hohe Stabilität mit großer Variationsmöglichkeit und bieten hohe Beständigkeit gegen Öle, Säuren, Laugen etc.
- Zur Lagerung von Kubischen-Tank-Containern (KTC/IBC) geeignet • Mit allgemeiner bauaufsichtlicher Zulassung des DIBt-Berlin
- Zur sicheren und vorschriftsmäßigen Lagerung wassergefährdender Flüssigkeiten aller Gefährdungsklassen • Nicht zur Lagerung entzündbarer Flüssigkeiten zugelassen • Mit Einfahrtaschen für einen leichten und sicheren innerbetrieblichen Transport der leeren Auffangwanne • Farbe blau • Traglast je Stellplatz 2000 kg



Abb.	B x T x H mm	Ausführung	Auffangvolumen l	Art.-Nr.	Euro
1	1280 x 1660 x 870	Ohne Gitterrost	1000	E 198 8267 B	1.061,-
	1280 x 1660 x 870	Mit verzinktem Gitterrost	1000	E 198 8268 B	1.260,-
	1280 x 1660 x 895	Mit Polyethylen Gitterrost	1000	E 198 8269 B	1.366,-
2	1280 x 1910 x 870	Ohne Gitterrost	1000	E 198 8270 B	1.101,-
	1280 x 1910 x 870	Mit verzinktem Gitterrost	1000	E 198 8271 B	1.300,-
	1280 x 1910 x 885	Mit Polyethylen Gitterrost	1000	E 198 8272 B	1.379,-
3	2460 x 1800 x 460	Ohne Gitterrost	1000	E 198 8273 B	1.565,-
	2460 x 1800 x 460	Mit verzinktem Gitterrost	1000	E 198 8274 B	1.911,-
	2460 x 1800 x 485	Mit Polyethylen Gitterrost	1000	E 198 8275 B	2.069,-



Bei Bestellung von Zubehör ohne Hauptartikel können zusätzliche Versandkosten entstehen.





Auffangwannen für 200 - l - Fässer

- Aus 3 mm Stahlblech • Mit verzinktem Gitterrost • Stützfüße mit 100 mm Unterfahrhöhe
- Wahlweise feuerverzinkt oder mit hochwertiger Lackierung • Zur Lagerung von 200-l-Fässern, auch mit 60-l-Fässern und Kleingebinden kombinierbar

Zubehör finden Sie auf Seite 348.



NEU!



U
Z-38.5-215
DWR

Allgemeine bauaufsichtliche Zulassung

■ Entzündbare Flüssigkeiten der GHS-Kategorien 1-3

■ Gewässergefährdende Flüssigkeiten der GHS-Kategorien 1-4

Max. Anzahl 200-l-Fässer	8	10	12
Abmessungen (B x T x H) mm	2650 x 1300 x 210	3250 x 1300 x 195	3850 x 1300 x 200
Auffangvolumen l	240	240	333
Farbe			
RAL 2000 gelborange	E 647 2446 B	E 647 2452 B	E 647 2458 B
RAL 3000 feuerrot	E 647 2447 B	E 647 2453 B	E 647 2459 B
RAL 5012 lichtblau	E 647 2448 B	E 647 2454 B	E 647 2460 B
RAL 6011 resedagrün	E 647 2449 B	E 647 2455 B	E 647 2461 B
RAL 7005 mausgrau	E 647 2450 B	E 647 2456 B	E 647 2462 B
Euro	889,-	1.099,-	1.259,-
feuerverzinkt	E 647 2451 B	E 647 2457 B	E 647 2463 B
Euro	989,-	1.469,-	1.689,-



Sicherheitsbodenwannen

- Zur Lagerung wassergefährdender und entzündbarer Flüssigkeiten • Konstruktion aus 3 mm Stahlblech
- Einzelsegmente können beliebig untereinander kombiniert werden • Mit herausnehmbaren, hochbelastbaren, feuerverzinkten Gitterrosten • Hoher Korrosionsschutz durch Verzinkung • Radlast 450 kg • Belastung 5000 kg/m²
- Auffahrampen, Wannerverbinder, Randklemmen sowie Kreuzklemmen bitte separat mitbestellen



i

Sonderanfertigungen mit Wunschmaß auf Anfrage möglich
- Gerne erstellen wir Ihnen eine Maßzeichnung Ihrer individuellen Raumauskleidung

- Entzündbare Flüssigkeiten der GHS-Kategorien 1-3
- Gewässergefährdende Flüssigkeiten der GHS-Kategorien 1-4



Wannenhöhe 78 mm

Auffangvolumen l	B x T x H mm	Farbe	Art.-Nr.	Euro
84	1350 x 1400 x 78	verzinkt	E 604 1859 B	591,-
119	1900 x 1400 x 78	verzinkt	E 604 1860 B	775,-
178	2850 x 1400 x 78	verzinkt	E 604 1861 B	auf Anfrage
242	2850 x 1900 x 78	verzinkt	E 604 1862 B	auf Anfrage

Wannenhöhe 123 mm

Auffangvolumen l	B x T x H mm	Farbe	Art.-Nr.	Euro
20	500 x 500 x 123	verzinkt	E 198 1492 B	245,-
40	1000 x 500 x 123	verzinkt	E 198 1493 B	313,-
85	2000 x 500 x 123	verzinkt	E 198 1494 B	462,-
100	2500 x 500 x 123	verzinkt	E 198 1495 B	533,-
80	1000 x 1000 x 123	verzinkt	E 198 1496 B	409,-
160	2000 x 1000 x 123	verzinkt	E 198 1497 B	665,-
210	2500 x 1000 x 123	verzinkt	E 198 1498 B	766,-

Zubehör zu Sicherheitsbodenwannen

Für Wannenhöhe 78 mm

Ausführung	B x T mm	Art.-Nr.	Euro
Auffahrrampe	1350 x 730	E 604 1863 B	346,-
	1400 x 730	E 604 1864 B	359,-
	1900 x 730	E 604 1865 B	467,-
	2850 x 730	E 604 1866 B	614,-
Auffahrrecke	730 x 730	E 604 1867 B	229,-
Wannerverbinder	52 x 1320	E 604 1868 B	30,-
	52 x 1370	E 604 1869 B	34,-
	52 x 1870	E 604 1870 B	38,-
	52 x 2820	E 604 1871 B	54,-
Randklemme	100 x 30	E 604 1872 B	26,-
Kreuzklemme	120 x 120	E 604 1873 B	28,-

Für Wannenhöhe 123 mm

Ausführung	B x T mm	Art.-Nr.	Euro
Auffahrrampe	450 x 1150	E 198 1499 B	302,-
	950 x 1150	E 198 1500 B	405,-
	1950 x 1150	E 198 1501 B	649,-
	2450 x 1150	E 198 1502 B	677,-
	Auffahrrecke	1150 x 1150	E 198 1503 B
Wannerverbinder	52 x 470	E 198 1504 B	22,-
	52 x 970	E 198 1505 B	32,-
	52 x 1970	E 198 1506 B	37,-
	52 x 2470	E 198 1507 B	47,-
Randklemme	100 x 30	E 198 1508 B	24,-
Kreuzklemme	120 x 120	E 198 1509 B	42,-



Bei Bestellung von Zubehör ohne Hauptartikel können zusätzliche Versandkosten entstehen.

Fassregale

• Für die vorschriftsmäßige und platzsparende Lagerung von Fässern und anderen Gebinden • Fassregale komplett feuerverzinkt • Korrosionsfreie GFK-Auffangwannen für langfristigen, sicheren Einsatz • Aufgrund der absoluten Korrosionsbeständigkeit dürfen GFK-Auffangwannen direkt auf dem Boden aufgestellt werden • Verschiedene Regalvarianten für unterschiedliche Gebinde und Behälter • Durch die vorstehende Auffangwanne auch zum Abfüllen geeignet • Auffangwanne mit allgemeiner bauaufsichtlicher Zulassung des DIBt-Berlin



1



2



3



4



5 Anwendungsbeispiel mit zusätzlicher 4. Gitterrostebene und Kannenträger



Kannenträger

Zubehör

Für Fassregale mit 65 Liter GFK-Auffangwanne

Ausführung	Art.-Nr.	Euro
Stahlgitterrost	E 812 105 B	95,50
Fassauflage	E 812 106 B	176,-
Kannenträger	E 812 119 B	41,50

Für Fassregale mit 150 Liter GFK-Auffangwanne

Ausführung	Art.-Nr.	Euro
Stahlgitterrost	E 812 117 B	149,-
Fassauflage	E 812 118 B	57,50
Kannenträger	E 812 119 B	41,50

Auffangvolumen 65 Liter

Abb.	Auffangvolumen l	Ausführung	B x T x H mm	Anzahl Ebenen	Art.-Nr.	Euro
1	65	Grundfeld	450 x 820 x 1310	2	E 812 100 B	457,-
2	65	Grundfeld	450 x 820 x 1310	2	E 812 101 B	404,-
3	65	Grundfeld	450 x 820 x 1310	2	E 812 102 B	399,-

Auffangvolumen 150 Liter

Abb.	Auffangvolumen l	Ausführung	B x T x H mm	Anzahl Ebenen	Art.-Nr.	Euro
4	150	Grundfeld	1320 x 800 x 1300	2	E 812 110 B	645,-
5	150	Grundfeld	1320 x 800 x 2000	3	E 812 115 B	808,-
	150	Anbaufeld	1320 x 800 x 2000	3	E 812 116 B	670,-



6



7



8



14



9



10



11



12



13

Auffangvolumen 220 Liter

Abb.	Auffangvolumen l	Ausführung	B x T x H mm	Anzahl Ebenen	Art.-Nr.	Euro
6	220	Grundfeld	990 x 1280 x 840	1	E 812 120 B	638,-
7	220	Grundfeld	990 x 1280 x 1620	2	E 812 121 B	1.052,-
8	220	Grundfeld	990 x 1280 x 1620	2	E 812 122 B	1.093,-
9	220	Grundfeld	1410 x 1280 x 840	1	E 812 130 B	849,-
10	220	Grundfeld	1410 x 1280 x 1620	2	E 812 131 B	1.420,-
11	220	Grundfeld	1410 x 1280 x 1620	2	E 812 132 B	1.365,-
12	220	Grundfeld	1410 x 1280 x 1620	2	E 812 133 B	1.445,-
13	220	Grundfeld	1410 x 1280 x 840	1	E 812 134 B	787,-
14	220	Grundfeld	1410 x 1280 x 1620	2	E 812 135 B	1.302,-

Zubehör

Für Fassregale mit 220 Liter GFK-Auffangwanne

Ausführung	Art.-Nr.	Euro
Rollenaufgabe	E 812 136 B	225,-
Randleiste	E 812 137 B	71,50
Kannenhalter	E 812 138 B	90,50



Bei Bestellung von Zubehör ohne Hauptartikel können zusätzliche Versandkosten entstehen.

Regalwannen

- Mit Hilfe von Regalwannen können auch bestehende Regalsysteme wirtschaftlich und schnell gesetzeskonform umgerüstet werden
- Aus 3 mm Stahlblech
- 100 mm Unterfahrhöhe
- Wannentiefe 1300 mm



Übereinstimmungs-
erklärung (ÜHP)
gemäß StawaR

- Entzündbare Flüssigkeiten der GHS-Kategorien 1-3
- Gewässergefährdende Flüssigkeiten der GHS-Kategorien 1-4

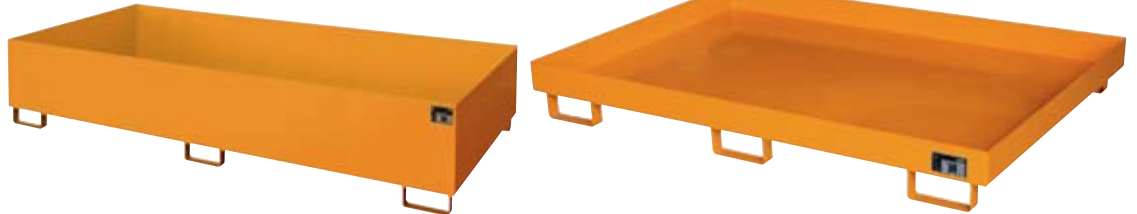

Ohne Gitterrost

Für Regalbreite mm	1800	2200	2200	2700	2700	2700	3300	3300	3300
B x H mm	1750 x 250	2150 x 225	2150 x 505	2650 x 210	2650 x 300	2650 x 435	3250 x 195	3250 x 265	3250 x 380
Auffangvolumen l	240	240	1000	240	540	1000	240	540	1000
Farbe									
RAL 2000 gelborange	E 198 7165 B	E 198 7168 B	E 198 7171 B	E 198 7174 B	E 198 7177 B	E 198 7180 B	E 198 7183 B	E 198 7186 B	E 198 7189 B
RAL 5012 lichtblau	E 198 7166 B	E 198 7169 B	E 198 7172 B	E 198 7175 B	E 198 7178 B	E 198 7181 B	E 198 7184 B	E 198 7187 B	E 198 7190 B
Euro	579,-	601,-	644,-	619,-	708,-	773,-	788,-	865,-	972,-
feuerverzinkt	E 198 7167 B	E 198 7170 B	E 198 7173 B	E 198 7176 B	E 198 7179 B	E 198 7182 B	E 198 7185 B	E 198 7188 B	E 198 7191 B
Euro	639,-	662,-	717,-	709,-	817,-	911,-	890,-	982,-	1.094,-

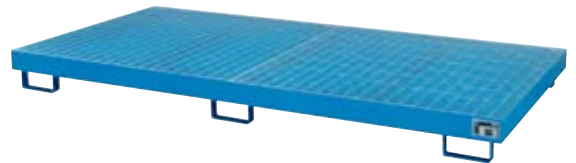

Mit Gitterrost

Für Regalbreite mm	1800	2200	2200	2700	2700	2700	3300	3300	3300	3600
B x H mm	1750 x 250	2150 x 225	2150 x 505	2650 x 210	2650 x 300	2650 x 435	3250 x 195	3250 x 265	3250 x 380	3550 x 355
Auffangvolumen l	240	240	1000	240	540	1000	240	540	1000	1000
Farbe										
RAL 2000 gelborange	E 198 7192 B	E 198 7195 B	E 198 7198 B	E 198 7201 B	E 198 7204 B	E 198 7207 B	E 198 7210 B	E 198 7213 B	E 198 7216 B	E 198 7219 B
RAL 5012 lichtblau	E 198 7193 B	E 198 7196 B	E 198 7199 B	E 198 7202 B	E 198 7205 B	E 198 7208 B	E 198 7211 B	E 198 7214 B	E 198 7217 B	E 198 7220 B
Euro	751,-	813,-	856,-	872,-	975,-	1.038,-	1.258,-	1.318,-	1.424,-	1.568,-
feuerverzinkt	E 198 7194 B	E 198 7197 B	E 198 7200 B	E 198 7203 B	E 198 7206 B	E 198 7209 B	E 198 7212 B	E 198 7215 B	E 198 7218 B	E 198 7221 B
Euro	812,-	880,-	928,-	968,-	1.076,-	1.159,-	1.342,-	1.439,-	1.546,-	1.737,-

Regal-Einhängewannen

Einhängewannen werden auf die Trägerprofile von Regalsystemen aufgelegt, um diese wirtschaftlich und schnell gesetzeskonform umzurüsten.

- Einhängewannen aus Stahlblech
- Mit verzinktem Gitterrost
- Wahlweise lackiert oder feuerverzinkt



Übereinstimmungs-
erklärung (ÜHP)
gemäß StawaR

- Entzündbare Flüssigkeiten der GHS-Kategorien 1-3
- Gewässergefährdende Flüssigkeiten der GHS-Kategorien 1-4

für Regalbreite mm	B x T x H mm	Auffangvolumen l	RAL 2000 gelborange Art.-Nr.	RAL 5012 lichtblau Art.-Nr.	feuerverzinkt Euro	Art.-Nr.	Euro
1800	1750 x 1250/915 x 160	200	E 811 661 B	E 811 662 B	609,-	E 811 663 B	621,-
2200	2150 x 1250/915 x 140	200	E 811 664 B	E 811 665 B	669,-	E 811 666 B	717,-
2700	2650 x 1250/915 x 130	200	E 811 667 B	E 811 668 B	775,-	E 811 669 B	860,-
3300	3250 x 1250/915 x 110	200	E 198 7222 B	E 198 7223 B	1.164,-	E 198 7224 B	1.261,-
3600	3550 x 1250/915 x 115	260	E 198 7225 B	E 198 7226 B	1.223,-	E 198 7227 B	1.320,-



Kleingebinde-Gefahrstoffregale

• Zur Lagerung von wassergefährdenden Flüssigkeiten mit Wanneböden in jeder Lagerebene • Verzinkter offener Regalrahmen mit Tiefenstreben • Fachlast: 200 kg, Feldlast: bis max. 1200 kg • Höhenverstellbare Lagerebenen im Raster von 25 mm

Ausführung 1

- Grundfeld
- Mit 1 Auffangwanne und 3 Wanneböden, Auffangvolumen 4 x 30 l
- B x T x H 1060 x 635 x 2000 mm

Ausführung 2

- Grund- und Anbaufeld
- Mit 2 Auffangwannen und 8 Wanneböden, Auffangvolumen 5 x 30 l + 5 x 35 l
- B x T x H 2420 x 635 x 2000 mm



1



2



B x T x H mm	1060 x 635 x 2000	1060 x 635 x 2000	1360 x 635 x 2000	1360 x 635 x 2000
Anzahl Lagerebenen Stück	4	5	4	5
Ausstattung	1 x Auffangwanne, 3 x Wanneböden	1 x Auffangwanne, 4 x Wanneböden	1 x Auffangwanne, 3 x Wanneböden	1 x Auffangwanne, 4 x Wanneböden
Auffangvolumen l	4 x 30	5 x 30	4 x 35	5 x 35
Grundfeld	E 604 1879 B	E 604 1881 B	E 604 1883 B	E 604 1885 B
Euro	604,-	705,-	740,-	808,-
B x T x H mm	1060 x 635 x 2000	1060 x 635 x 2000	1360 x 635 x 2000	1360 x 635 x 2000
Anbaufeld	E 604 1880 B	E 604 1882 B	E 604 1884 B	E 604 1886 B
Euro	542,-	645,-	672,-	740,-
Zusätzliche Wanneböden-Lagerebenen				
Art.-Nr.	E 604 1895 B	E 604 1895 B	E 604 1896 B	E 604 1896 B
Euro	102,-	102,-	117,-	117,-



Bei Bestellung von Zubehör ohne Hauptartikel können zusätzliche Versandkosten entstehen.

Kleingebinde-Gefahrstoffregale

- Zur Lagerung von wassergefährdenden und entzündbaren Flüssigkeiten mit 1 Wannenhoden in der untersten Lagerebene
- Restliche Lagerebenen mit Gitterrostböden, höhenverstellbar im Raster von 25 mm
- Verzinkter, offener Regalrahmen mit Tiefenstreben
- Fachlast: 200 kg, Feldlast: bis max. 1200 kg

Ausführung 1

- Grundfeld
- Mit 1 Auffangwanne und 3 Gitterrostböden, Auffangvolumen 30 l
- B x T x H 1060 x 635 x 2000 mm

Ausführung 2

- Grund- und Anbaufeld
- Mit 2 Auffangwannen und 8 Gitterrostböden, Auffangvolumen 2 x 30 l
- B x T x H 2070 x 635 x 2000 mm



B x T x H mm	1060 x 635 x 2000	1060 x 635 x 2000	1360 x 635 x 2000	1360 x 635 x 2000
Anzahl Lagerebenen Stück	4	5	4	5
Ausstattung	1 x Auffangwanne, 3 x Gitterroste	1 x Auffangwanne, 4 x Gitterroste	1 x Auffangwanne, 3 x Gitterroste	1 x Auffangwanne, 4 x Gitterroste
Auffangvolumen l	30	30	35	35
Ausführung				
Grundfeld	E 604 1887 B	E 604 1889 B	E 604 1891 B	E 604 1893 B
Euro	542,-	637,-	664,-	745,-
B x T x H mm	1010 x 635 x 2000	1010 x 635 x 2000	1310 x 635 x 2000	1310 x 635 x 2000
Anbaufeld	E 604 1888 B	E 604 1890 B	E 604 1892 B	E 604 1894 B
Euro	474,-	584,-	597,-	692,-
Zusätzliche Wannenhöden-Lagerebenen				
Art.-Nr.	E 604 1897 B	E 604 1897 B	E 604 1898 B	E 604 1898 B
Euro	67,-	67,-	76,-	76,-



- Entzündbare Flüssigkeiten der GHS-Kategorien 1-3
- Gewässergefährdende Flüssigkeiten der GHS-Kategorien 1-4



Umweltregale mit Gitterrostböden

- Verzinkter Regalrahmen
- Wahlweise offen mit Tiefenriegeln oder geschlossen mit Vollblech-Seitenwand
- Durch den Aufbau als Grund- und Anbaufeld beliebig erweiterbar
- Mit Gitterrost-Fachebenen, verstellbar im Raster 25 mm
- Fachlast: 250 kg, Feldlast: bis max. 2000 kg
- Zusätzliche Sicherheit beim Um- und Abfüllen durch überstehende Boden/Auffangwanne
- Verzinkt und flüssigkeitsdicht verschweißt
- B x T x H 1200 x 800 x 380 mm
- Mit Gitterrostabdeckung als zusätzliche Lagerebene

Ausführung 3

- Mit 3 Gitterrost-Fachebenen und Boden/Auffangwanne mit Gitterrost-Abdeckung

Ausführung 4

- Mit 4 Gitterrost-Fachebenen und Boden/Auffangwanne mit Gitterrost-Abdeckung

Geeignet für die Lagerung von wassergefährdenden Flüssigkeiten der WGK 1-3 sowie zur Lagerung entzündbarer Flüssigkeiten



Ausführung	B x T x H mm	Auffangvolumen l	Offener Rahmen		Geschlossener Rahmen	
			Art.-Nr.	Euro	Art.-Nr.	Euro
3	Grundfeld	1285 x 600 x 2000	210	E 812 700 B 1.120,-	E 812 710 B 1.220,-	
	Anbaufeld	1285 x 600 x 2000	210	E 812 701 B 1.047,-	E 812 711 B 1.094,-	
4	Grundfeld	1285 x 600 x 2500	210	E 812 705 B 1.291,-	E 812 715 B 1.423,-	
	Anbaufeld	1285 x 600 x 2500	210	E 812 706 B 1.204,-	E 812 716 B 1.266,-	

Zubehör

- Zusätzliche Lagerebene, bestehend aus Gitterrost-Fachboden und 2 Stufenbalken, verzinkt • Einsetzbar bei Regalen mit offenen und geschlossenen Rahmen

Art.-Nr.	Euro
E 812 709 B	140,-



Kleingebinde-Gefahrstoffregale

• Großes Auffangvolumen durch Kombination von Standwanne und Regal mit verzinkten Gitterrosten als Lagerebenen • Regal ist komplett verzinkt • Lagerebenen im Raster von 25 mm höhenverstellbar • Traglast je Lagerebene 200 kg bei gleichmäßig verteilter Last • Auffangvolumen der Standwanne 210 l • Sicheres Ab- und Umfüllen durch Gitterrostflächen vor dem Regal • Bodenfreiheit 100 mm



- Entzündbare Flüssigkeiten der GHS-Kategorien 1-3
- Gewässergefährdende Flüssigkeiten der GHS-Kategorien 1-4



Abb.	1	2	3	4
B x T x H mm	1060 x 635 x 2100	1060 x 635 x 2100	2085 x 635 x 2100	2085 x 635 x 2100
Wannenmaß B x T x H mm	1250 x 820 x 340	1250 x 820 x 340	2420 x 820 x 240	2420 x 820 x 240
Auffangvolumen l	210	210	210	210
Anzahl Lagerebenen Stück	4	5	4	5
Ausstattung	1 x Auffangwanne, 4 x Gitterroste	1 x Auffangwanne, 5 x Gitterroste	1 x Auffangwanne, 2 x 4 Gitterroste	1 x Auffangwanne, 2 x 5 Gitterroste
Ausführung Auffangwanne				
RAL 5015 himmelblau	E 604 1899 B	E 604 1901 B	E 604 1903 B	E 604 1905 B
Euro	876,-	1.005,-	1.341,-	1.470,-
verzinkt	E 604 1900 B	E 604 1902 B	E 604 1904 B	E 604 1906 B
Euro	891,-	1.019,-	1.399,-	1.542,-

Abb.	ohne Abb.	5
B x T x H mm	3095 x 635 x 2100	3095 x 635 x 2100
Wannenmaß B x T x H mm	3200 x 820 x 215	3200 x 820 x 215
Auffangvolumen l	210	210
Anzahl Lagerebenen Stück	4	5
Ausstattung	1 x Auffangwanne, 3 x 4 Gitterroste	1 x Auffangwanne, 3 x 5 Gitterroste
Ausführung Auffangwanne		
RAL 5015 himmelblau	E 604 1907 B	E 604 1909 B
Euro	1.901,-	2.090,-
verzinkt	E 604 1908 B	E 604 1910 B
Euro	2.002,-	2.161,-



Bei Bestellung von Zubehör ohne Hauptartikel können zusätzliche Versandkosten entstehen.



Gefahrstoffregale

- Zum Lagern und Abfüllen von wassergefährdenden Stoffen
- Zugelassen zur Aufstellung unter Dach, für alle Gefahrenklassen
- Bei der Ausführung zur stehenden Fasslagerung wird die Auffangwanne mit Gitterrost geliefert
- Standard-Fassauflagen gehören, entsprechend der Tabelle, für liegende Fässer zum Lieferumfang
- Rahmen aus Stahl, blau kunststoffbeschichtet
- Verstreben aus Stahl, verzinkt
- Holme aus Stahl, orange kunststoffbeschichtet
- Auffangwannen und Fassauflagen verzinkt
- Sonderausführungen wie z. B. Fass-Freilagerregale komplett mit Dach, sind auf Anfrage lieferbar
- Belastung pro Ebene bis 2300 kg (bei gleichmäßig verteilter Last)

3 JAHRE GARANTIE

ZERLEGTE ANLIEFERUNG



Abb.	Anzahl Fässer x Fassinhalt l	Auffangvolumen l	B x T x H mm	Grundfeld Art.-Nr.	Euro	Anbaufeld Art.-Nr.	Euro
1	4 x 200 liegend	215	1350 x 850 x 2000	E 810 260 B	1.504,-	E 810 261 B	1.372,-
2	6 x 60 liegend	215	1350 x 850 x 2000	E 810 262 B	1.685,-	E 810 263 B	1.558,-
3	6 x 200 liegend	240	2225 x 850 x 2000	E 810 264 B	2.195,-	E 810 265 B	2.069,-
4	6 x 200 liegend	215	1350 x 850 x 2500	E 810 268 B	1.814,-	E 810 269 B	1.663,-
5	4 x 200 liegend/4 x 200 stehend	200	1350 x 850 x 2500	E 810 276 B	1.823,-	E 810 277 B	1.664,-
6	9 x 60 liegend	215	1350 x 850 x 2500	E 810 270 B	2.087,-	E 810 271 B	1.924,-
7	9 x 200 liegend	240	2225 x 850 x 2500	E 810 272 B	2.664,-	E 810 273 B	2.513,-
8	6 x 200 liegend/6 x 200 stehend	240	2220 x 850 x 2500	E 810 278 B	2.641,-	E 810 279 B	2.493,-

Zubehör zu Fassregalen

Ausführung	Art.-Nr.	Euro
Kannenträger	E 810 280 B	179,-
Fassauflage, drehbar	E 810 281 B	245,-
Rammschutz, inkl. Bodenanker	E 810 282 B	52,-

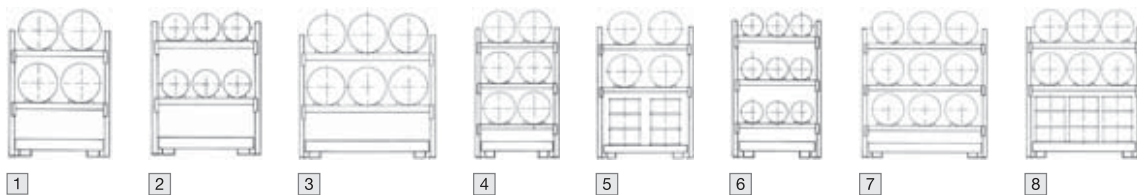
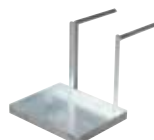

Kannenträger



Fassauflage, drehbar



Verschließbare Gefahrstoffregale

• Schützt und beschränkt den Zugang zum Lagergut • Dach, Rück- und Seitenwände aus Gitterrost • Inkl. verschließbaren Doppelflügeltüren mit Hängeschloss (Hängeschloss im Lieferumfang nicht enthalten) • Maschenweite 50 x 50 mm • Ohne Auffangwanne

Technische Daten:

Rahmen: • Stützen mit zylinderförmigem Profil 50 x 50 mm - Stärke 1,5 mm • Doppellochrastrer an der Vorderseite im Raster von 50 mm • Verzinkte Fußplatten 110 x 50 mm zur Befestigung an der Stützenunterseite • Verzinkte Traversen und Diagonalverbände im C-Profil 25 x 15 mm zur Verschraubung mit den Stützen • Farbe RAL 7024 graphitgrau

Traversen: • Stufenprofil 65 x 36 mm mit Verbindern • 3 angeschweißte Haken an den Enden • Optional Sicherungsstifte zur Blockierung der Traverse an der Rahmenstütze • Farbe RAL 7035 lichtgrau

Auflagen: • Gitterauflagen in RAL 7035 lichtgrau, Maschenweite 100 x 50 mm, Draht Ø 5 mm, verzinkte Ausführung der Gitterelemente • Entspricht den Richtlinien und Vorschriften der Eur. FEM 10.2.06 und Eurocode III



Anzahl Ebenen	2		3		3		3	
B x T x H mm	1800 x 600 x 2000		1800 x 800 x 2000		1800 x 600 x 2500		1800 x 800 x 2500	
Ausführung	Grundfeld	Anbaufeld	Grundfeld	Anbaufeld	Grundfeld	Anbaufeld	Grundfeld	Anbaufeld
Art.-Nr.	E 198 2360 B	E 198 2361 B	E 198 2362 B	E 198 2363 B	E 198 2364 B	E 198 2365 B	E 198 2366 B	E 198 2367 B
Euro	1.164,-	1.057,-	1.242,-	1.109,-	1.503,-	1.343,-	1.562,-	1.401,-

Zubehör zu Gefahrstoffregalen

Gitter-Fachebenen

- B x T 1800 x 600 mm • Traglast 244 kg
- B x T 1800 x 800 mm • Traglast 400 kg

Auffangwannen

- Passend zu Regalen B x T 1800 x 800 mm
- Auffangvolumen 375 Liter
- Farbe RAL 1004 goldgelb

Ausführung	für Regal B x T mm	Art.-Nr.	Euro
Gitter-Fachebene	1800 x 600	E 198 2368 B	94,-
Gitter-Fachebene	1800 x 800	E 198 2369 B	104,-
Auffangwanne	1800 x 800	E 198 2630 B	522,-



Bei Bestellung von Zubehör ohne Hauptartikel können zusätzliche Versandkosten entstehen.



Individuelle Gefahrstofflagerung, Projektgeschäft, persönliche Beratung durch unsere Sachverständigen für Gefahrstofflagerung

Bei der Lagerung von Gefahrstoffen sind neben den gesetzlichen Anforderungen für die Produkte ein Vielzahl von Gesetzen und Vorschriften durch den Betreiber zu beachten, um einen ordnungsgemäßen Betrieb zu gewährleisten. Innerbetriebliche Gegebenheiten und Budgetplanungen setzen hierbei weitere Grenzen. Über das angebotene Katalogsortiment hinaus bieten wir als Fachhändler zusammen mit dem Hersteller eine individuelle und persönliche Beratung bei Ihnen vor Ort als auch Online via Video-Call an.

Neben der Aufnahme der Istsituation und der Analyse der betrieblichen Anforderungen erhalten Sie ein individuelles Gefahrstofflagerkonzept. Über das Angebot hinaus beraten und unterstützen unsere Fachleute Sie auch bei Bauanträgen und Gesprächen mit Behörden und Genehmigungsstellen.

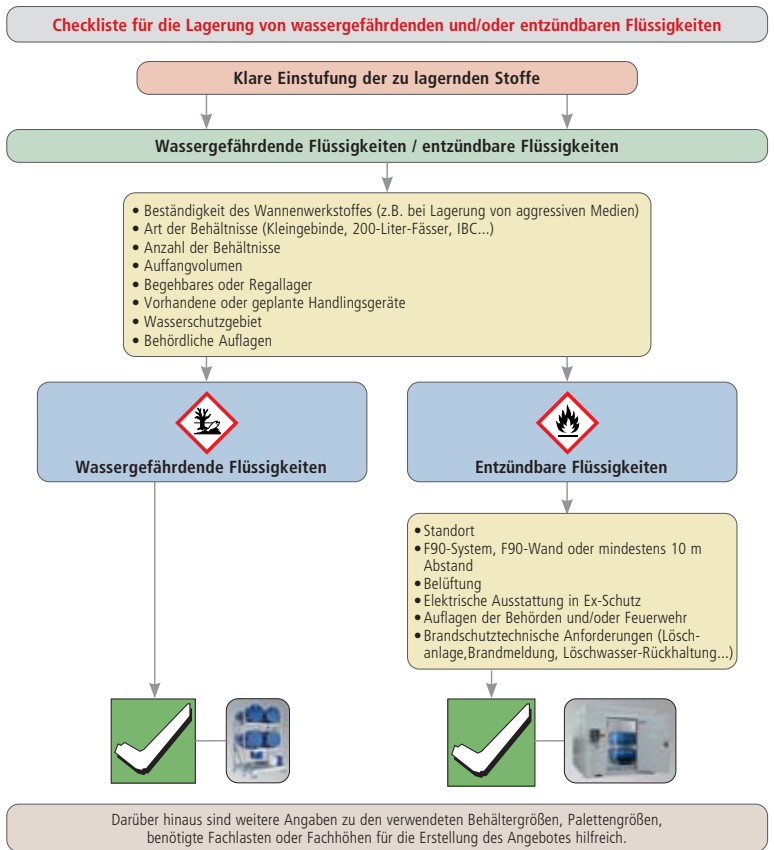

Sicherheitslagerhäuser

- Hergestellt aus speziell profiliertem, verzinktem Stahlblech
- Verstärkte Dach- und Bodenrahmenprofile
- Flüssigkeitseinleitbleche umlaufend, außer Türbereich
- 2-flügelige verzinkte Stahltür mit Lüftungsschlitzen, 1950 mm breit, abschließbar mit Sicherheitsschloss
- Integrierte, wettergeschützte Lüftungsöffnungen in der Tür und gegenüberliegender Rückwand
- Kranösen serienmäßig
- Für die aktive Lagerung von entzündbaren Flüssigkeiten ist eine technische Zwangsbelüftung erhältlich
- Optional mit natürlicher Belüftung zur passiven Lagerung von entzündbaren Flüssigkeiten
- Zur frostfreien Lagerung von Gefahrstoffen auch in thermoisolierter Ausführung
- In verschiedenen Größen von 1 bis 40 qm lieferbar



Wasserschutz-Fachcontainer

- Kompakte Lagerung der Gefahrstoffe auf kleinstem Raum
- Ein Umsetzen der WSC ist bei Standortwechsel jederzeit und ohne großen Aufwand möglich
- Zur frostfreien Lagerung von Gefahrstoffen auch in thermoisolierter Ausführung lieferbar
- IBC- / Fass- / Paletten-Lagerung mit bis zu 3 Lagerebenen und 12 m Länge



Beratung, Planung, Genehmigung, Bauausführung schlüsselfertig alles aus einer Hand !

Wir projektieren Ihr Gefahrstofflager nach den aktuellen gesetzlichen Bestimmungen und finden für Sie die beste und kostengünstigste Lösung!

Beratung

- Analyse Ihres Bedarfes vor Ort
- Klärung der Stoffdaten
- Prüfung der örtlichen Voraussetzungen

Planung

- Konkreter Lösungsvorschlag
- Konzeptlösung
- Erstellung der Projektunterlagen

Genehmigung

- Kontaktaufnahme mit den Behörden
- Erstellung der Genehmigungsunterlagen
- Bewertung Ihrer Genehmigung

Bauausführung

- Bauleitung, Bauüberwachung
- Erstellung und Kontrolle von detaillierten Termin- und Bauplänen
- Montage durch unsere Montageteams
- Schlüsselfertige Übergabe
- Abnahme und Inbetriebnahme



Brandschutzcontainer F90 Beton

- Zur Lagerung von entzündbaren Flüssigkeiten und giftigen oder sehr giftigen Stoffen
- Feuerbeständig F90 von innen und außen
- Korpus aus Stahlbeton Güteklasse C 35/45
- 2-flügeliges T 90 Tor, verzinkt und zusätzlich lackiert in RAL 5015
- Außenflächen mit Spritzputz
- Innenflächen mit wischfestem Anstrich beschichtet inkl. Dachbeschichtung
- Palettenregal zur Lagerung von Fässern und IBC inkl. Auffangwanne
- Optionale Türfeststellanlage zur optimalen Beschickung
- Technische Lüftung und Lüftungsbausteine



Brandschutzlager F90 Beton

- Korpus aus Stahlbeton Güteklasse C 35/45
- Außen- und Innenwände schalungsglatt gefertigt
- Deckenplatte (wasserundurchlässig) mit Gefälle zur Rückwand und umlaufend mit Tropfkante
- 2-flügeliges T 90 Tor selbstschließend
- Tor verzinkt und zusätzlich lackiert in RAL 7035 - lichtgrau
- Stahlauffangwanne nach WHG komplett mit Gitterrostabdeckung



**FEUERBESTÄNDIG F90
von innen und außen!**



Gefahrstoff-Depots

- Aus Polyethylen (PE) • Stabil und standsicher mit integrierter Auffangwanne • Serienmäßig mit Einfahrtaschen für Staplertransport • Mit allgemeiner bauaufsichtlicher Zulassung des DIBt-Berlin • Hohe Beständigkeit gegen Säuren, Öle und Laugen • Die Anlieferung erfolgt montiert • Vorbereitung zur Bodenverankerung (Befestigungsset als Zubehör separat erhältlich)

- Sichere Lagerung von kleinen und mittelgroßen Behältern • Fachbodenregal mit verzinktem Regalrahmen und 3 Fachböden (verstellbar), zur einfachen Selbstmontage • Fachlast: 250 kg (bei gleichmäßig verteilter Last) • Abmessungen Fachboden B x T 1300 x 800 mm



1



2



3



4

Abbildung	1	2	3	4
Anzahl 200l Fässer / 1000l IBC	2 / -	2 / -	Kleingebinde	4 / 1
B x T x H mm, außen	1560 x 1080 x 1980	1140 x 1410 x 1980	1560 x 1080 x 1980	1560 x 1550 x 2330
B x T x H mm, innen	1370 x 910 x 1500	975 x 1315 x 1500	1370 x 910 x 1500	1370 x 1330 x 1500
Auffangvolumen l	250	240	250	1.000
Art.-Nr.	E 642 3077 B	E 642 3078 B	E 642 3079 B	E 642 3080 B
Euro	2.155,-	2.145,-	2.389,-	3.035,-
PE-Gitterrost zum Einstellen von Fässern ohne Palette				
Art.-Nr.	E 642 3081 B	-	-	-
Euro	183,-	-	-	-
Befestigungsset (für alle Ausführungen)				
Art.-Nr.	E 642 3082 B	-	-	-
Euro	44,-	-	-	-

Gefahrstoff-Rollladenschränke

- Mit Alu-Rolllade • Für den Innenbereich bzw. unter Dach • Stabile Konstruktion aus Stahlblech
- Natürlicher Luftwechsel • Abschließbar mittels Zylinderschloss • Korpus pulverbeschichtet, Auffangwannen und Gitterroste verzinkt



2

3

4



1



Abbildung	1	2	3	4
B x T x H mm	1300 x 870 x 1610	1300 x 870 x 1610	1300 x 870 x 1610	1300 x 870 x 1610
max. Anzahl Fässer	2 x 200 l	6 x 60 l	6 x 60 l	Gebinde
Auffangvolumen l	215	73	73 + 45	4 x 45
RAL 2000 orange	E 198 7228 B	E 198 7231 B	E 198 7234 B	E 198 7237 B
RAL 3000 feuerrot	E 198 7229 B	E 198 7232 B	E 198 7235 B	E 198 7238 B
RAL 5012 lichtblau	E 198 7230 B	E 198 7233 B	E 198 7236 B	E 198 7239 B
Euro	2.189,-	2.200,-	2.262,-	2.428,-



Ü Übereinstimmungs-
erklärung (ÜHP)
gemäß StawaR

- Entzündbare Flüssigkeiten der GHS-Kategorien 1-3
- Gewässergefährdende Flüssigkeiten der GHS-Kategorien 1-4



Gefahrstoff-Depots für Fässer und IBCs

- Für den Innen- und Aussenbereich geeignet
- Zur passiven Lagerung
- Auffangwannen aus 3 mm Stahlblech
- Verzinkter Gitterrost, Traglast 1000 kg / m²
- Geschlossene Ausführung aus verzinktem, profiliertem Stahlblech
- Natürlicher Luftwechsel
- Abschießbar

Ausführung 1 und 2: • Aufklappbares Dach • 2 Gasdruckfedern gewährleisten ein leichtes Öffnen und Schließen

Ausführung 3 und 4: • Starres Dach



Gilt für 1 - 3



Gilt für 4



Ausführung	Max. Anzahl 200l-Fässer/1000l-IBC	Auffangvolumen l	B x T x H mm	Gewicht kg	Art.-Nr.	Euro
1	2 / -	205	1535 x 1290 x 1730	260	E 640 8591 B	1.972,-
2	4 / -	230	1535 x 1590 x 1710	305	E 640 8592 B	2.420,-
3	- / 1	1.060	1535 x 1590 x 2470	375	E 640 8593 B	3.221,-
4	- / 2	1.000	2835 x 1595 x 2180	530	E 640 8594 B	4.689,-

Gefahrstoff-Depots

SAFE Master

- Diebstahlgeschütztes Außenlager • Mit permanenter Eigenbelüftung • Glatte, reinigungsfreundliche Oberfläche
- Komplett verzinkte Konstruktion aus stabilen Trapezblechen • Einflügelige Tür mit Profizylinderschloss, auch bei geschlossenem Dach zu öffnen • 2 Gasdruckfedern erleichtern das Öffnen und Schließen des Daches
- Dachverriegelung durch 2 Klemmverschlüsse • Integrierte Regenrinne vorn und hinten • Regalsystem für Fassauflagen und Gitterroste • Auffangwannen aus 3 mm Stahl S235JR flüssigkeitsdicht verschweißt und verzinkt, belastbar bis 500 kg/m² • Wanne mit Gabeltaschen und herausnehmbarem Gitter • Rundum Einleitbleche als Spritzschutz • Optional Außenlackierung in Standardfarben*

Technische Daten

Material: Stahlblech, verzinkt (Gegen Mehrpreis zusätzlich lackiert)
Einsatzort: Außenbereich
Zulassung:

- Für die Lagerung leicht und hoch entzündlicher Medien
- Für die Lagerung aller Wassergefährdungsklassen (WGK 1-3) gemäß Betriebssicherheitsverordnung

Verkehrslast auf Wanne: Max. 5,00 kN/m²
Prüfzeichen: Allgemeine bauaufsichtliche Zulassung DiBt Berlin

i

Die Anlieferung erfolgt komplett montiert!

Anlieferung: Mit LKW
Entladung: Erfolgt durch Kundenseite (Stapler)
 Gegen Aufpreis übernehmen wir die Entladung gerne für Sie

Kranafhängerung
 Anschraubbar, für den Leertransport

Aufpreis für	Art.-Nr.	Euro
Kranafhängerung	E 810 392 B	108,-

Entladung

Aufpreis für	Art.-Nr.	Euro
Entladung je Hub	E 810 020 B	138,-



Kapazität/Fassanzahl	2 x 200	4 x 200
B x T x H mm	1420 x 1080 x 1685	1420 x 1490 x 1610
Wannenvolumen l	214	209
Art.-Nr.	E 810 380 B	E 810 385 B
Euro	2.469,-	2.822,-
*Außenwandlackierung in Standardfarben		
Art.-Nr.	E 810 381 B	E 810 386 B
Aufpreis Euro	424,-	449,-

*RAL 1003 signalgelb, RAL 3000 feuerrot, RAL 5010 enzianblau, RAL 7035 lichtgrau, RAL 9002 grauweiß
 Bitte geben Sie bei der Bestellung Ihre gewünschte Farbe an. Sonderfarben erhalten Sie bei uns auf Anfrage!

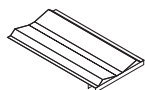

Zubehör

Fassauflage, Standard

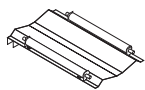
 Art.-Nr. **E 810 071 B** Euro **99,-**

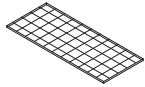
Fassauflage mit Rollen

 Art.-Nr. **E 810 072 B** Euro **173,-**

Gitterrost-Fachebene
 B x T 1200 x 800 mm für Kleingebinde

 Art.-Nr. **E 810 259 B** Euro **332,-**

Fassregal komplett
 B x T 600 x 500 mm für 2 x 50/60-l-Fässer liegend verzinkt, für 200-l-Fässer erleichtert das Drehen des Fasses

 Art.-Nr. **E 810 255 B** Euro **312,-**

Gitterrostregal komplett
 B x T 600 x 500 mm für 1 x 50/60-l-Fässer liegend und 1 Gitterrostboden

 Art.-Nr. **E 810 256 B** Euro **294,-**

Gitterrostregal komplett
 B x T 600 x 500 mm 2 Ebenen über die halbe Breite

 Art.-Nr. **E 810 257 B** Euro **332,-**

Gitterrostregal komplett
 B x T 1200 x 500 mm 2 Ebenen über die ganze Breite

 Art.-Nr. **E 810 258 B** Euro **395,-**

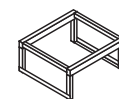

Fass-Bock für 1 Fass, zur liegenden Lagerung (bei E 810 385 mit Fassauflage einsetzbar)
 Art.-Nr. **E 810 393 B** Euro **169,-**

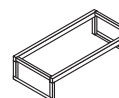

Fass-Bock für 2 Fässer, zur liegenden Lagerung (bei E 810 385 mit Fassauflage einsetzbar)
 Art.-Nr. **E 810 394 B** Euro **208,-**

Gefahrstoff-Depots für KTC / IBC

- Nach den Anforderungen des Wasserhaushaltsgesetzes • Wände und Dach aus stabilen, verzinkten Trapezblechen mit integrierter Regenrinne • Große Doppelflügeltüren erleichtern das Ein- und Auslagern von Gebinden
- Tür mit Sicherheitsschloss • Zugelassen für alle wassergefährdenden Stoffe (GHS Symbol 1-4) und alle brennbaren Stoffe (GHS Symbol 1-3) • Wanne aus 3 mm Stahlblech (S235JR) flüssigkeitsdicht verschweißt, verzinkt
- Rundum Einleitbleche als Spritzschutz • Herausnehmbare, hochbelastbare Gitterroste • Max. Verkehrslast auf der Wanne 1000 kg/qm



i

Die Anlieferung erfolgt komplett montiert!

Anlieferung: Mit LKW

Entladung: Erfolgt durch Kundenseite (Stapler)

Gegen Aufpreis übernehmen wir die Entladung gerne für Sie

Kraufhängung für nicht isolierte Container

- Anschraubbar • Für den Leertransport

Aufpreis für	Art.-Nr.	Euro
Kraufhängung	E 812 736 B	166,-



- Was bedeutet **WGK (Wassergefährdungsklasse)**?
- In der Verwaltungsvorschrift für wassergefährdende Stoffe (VwVwS) werden die Stoffe klassifiziert, die als potentiell wassergefährdend gelten • Zu unterteilen sind 3 Klassen:

WGK 1 = schwach wassergefährdend

WGK 2 = wassergefährdend

WGK 3 = stark wassergefährdend

Aktive Lagerung bei brennbaren Flüssigkeiten?

- Man spricht von einer aktiven Lagerung, wenn Sie direkt an der Quelle, Behältnisse jeglicher Art öffnen, be- oder umfüllen • Achtung!!! Auch das Entnehmen einer Probe von brennbaren Flüssigkeiten macht eine passive zu einer aktiven Lagerung

Passive Lagerung bei brennbaren Flüssigkeiten?

- Passive Lagerung ist das Aufbewahren brennbarer Flüssigkeiten in gefahrgutrechtlich zulässigen Transportbehältern, die dicht verschlossen sind und die während des Aufbewahrens im Lager weder befüllt noch entleert, noch zu sonstigen Zwecken geöffnet werden

Abluftüberwachung für aktive und passive Lagerung

- Überwacht die Wirksamkeit der Lüftung nach TRGS 510 • Vorgeschrieben bei einem mindestens zweifachen Luftwechsel je Stunde • Inkl. roter Signalleuchte

• Zur Lagerung von 1 KTC/IBC-Container 1000 Liter

Ausführung	Auffangvolumen l	Außenmaße B x T x H mm	Innenmaße B x T x H mm	Gewicht kg	Art.-Nr.	Euro
WGK 1-3	1000	2100 x 2170 x 2400	2000 x 2000 x 2000	520	E 196 7107 B	4.113,-
Passive Lagerung	1000	2100 x 2170 x 2400	2000 x 2000 x 2000	520	E 196 7108 B	4.323,-
Aktive Lagerung	1000	2100 x 2170 x 2400	2000 x 2000 x 2000	520	E 196 7109 B	7.055,-
Außenwandlackierung (Dachlackierung auf Anfrage)*					E 196 7116 B	667,-
Vliesbeschichtung					E 196 7117 B	200,-

Isoliert

WGK 1-3	1000	2100 x 2170 x 2650	1950 x 1950 x 2220	605	E 196 7113 B	7.595,-
Aktive + Passive Lagerung	1000	2100 x 2170 x 2650	1950 x 1950 x 2220	605	E 196 7114 B	10.355,-

Außenwandlackierung / Dachlackierung* auf Anfrage

*RAL 1003 signalgelb, RAL 3000 feuerrot, RAL 5010 enzianblau, RAL 6010 grasgrün, RAL 7035 lichtgrau, RAL 9002 grauweiß

Bitte geben Sie bei Bestellung Ihre gewünschte Außenwandlackierung an! Sonderfarben erhalten Sie auf Anfrage

• Zur Lagerung von 2 KTC/IBC-Containern 1000 Liter

Ausführung	Auffangvolumen l	Außenmaße B x T x H mm	Innenmaße B x T x H mm	Gewicht kg	Art.-Nr.	Euro
WGK 1-3	2 x 1000	3020 x 2170 x 2310	2920 x 2000 x 2000	490	E 196 7110 B	5.660,-
Passive Lagerung	2 x 1000	3020 x 2170 x 2310	2920 x 2000 x 2000	490	E 196 7111 B	5.905,-
Aktive Lagerung	2 x 1000	3020 x 2170 x 2310	2920 x 2000 x 2000	490	E 196 7112 B	8.713,-
Außenwandlackierung (Dachlackierung auf Anfrage)*					E 810 311 B	751,-
Vliesbeschichtung					E 810 591 B	302,-

Isoliert

WGK 1-3	2 x 1000	3050 x 2170 x 2560	2820 x 1940 x 2200	890	E 196 7115 B	10.404,-
Aktive + Passive Lagerung	2 x 1000	3050 x 2170 x 2560	2820 x 1940 x 2200	890	E 196 7230 B	12.940,-
Außenwandlackierung / Dachlackierung*					E 810 967 B	789,-

*RAL 1003 signalgelb, RAL 3000 feuerrot, RAL 5010 signalblau, RAL 6010 grasgrün, RAL 7035 lichtgrau, RAL 9002 grauweiß

Bitte geben Sie bei Bestellung die gewünschte Außenwandlackierung an! Die Außenlackierung beinhaltet keine Dachlackierung - auf Anfrage erhältlich.



Bei Bestellung von Zubehör ohne Hauptartikel können zusätzliche Versandkosten entstehen.

Umweltcontainer

Zur vorschriftsmäßigen, flexiblen Außenlagerung wassergefährdender und entzündbarer Flüssigkeiten

- Zugelassen für entzündbare Flüssigkeiten der GHS-Kategorien 1-3 sowie für wassergefährdende Flüssigkeiten der GHS-Kategorien 1-4
- Robuste und verzinkte Wand- und Dachelemente aus Stahlblech
- Leer jederzeit umsetzbar
- Unterfahrhöhe 100 mm
- Mit Stapler unterfahrbar
- Standardmäßig mit Doppelflügeltüre inkl. Sicherheitsschloss und Kranösen ausgestattet
- Feuerverzinkte Auffangwannen mit Gitterrost, max. Traglast 1000 kg/qm bei verteilter Last

Schneelast

1 - 3 200 kg/m²

4 - 7 150 kg/m²

Entspricht DIN EN 1055



i

Anlieferung: Mit LKW
Entladung: Erfolgt durch Kundenseite (Kran, Stapler).
 Gegen Aufpreis übernehmen wir die Entladung gerne für Sie

Zul.-Nr.: Z-38.5-171

Ü Allgemeine bauaufsichtliche Zulassung
 DIBt Berlin



- Entzündbare Flüssigkeiten der GHS-Kategorien 1-3
- Gewässergefährdende Flüssigkeiten der GHS-Kategorien 1-4



1 + Außenwandlackierung



Optionale Ausstattung mit Kragarmregalen



Auffahrrampe, verzinkt



Feuerverzinkte Auffangwanne

Zur Lagerung wassergefährdender Flüssigkeiten der GHS-Kategorien 1-4

Zur passiven Lagerung entzündbarer Stoffe der GHS-Kategorien 1-3

- Aufbewahren dicht verschlossener Behälter • Öffnen, Befüllen oder Entleeren der Behälter während der Lagerung nicht zugelassen • Permanente Eigenbelüftung durch umlaufende Lüftungsöffnungen

Zur aktiven Lagerung entzündbarer Stoffe der GHS-Kategorien 1-3

- Aufbewahren geöffneter Behälter • Öffnen, Befüllen, Entleeren während der Lagerung zugelassen • Mit ex-geschützter technischer Zwangsentlüftung für den fünffachen Luftwechsel • Lüfter verdrahtet bis zum außenliegenden Schaltkasten, 230 V



3 + Außenwandlackierung



i

Dachlichtband:

- Bringt Tageslicht in den Container
- Nur für Container zur Lagerung wassergefährdender Flüssigkeiten zugelassen

Antikondenswasserbeschichtung:

- Beschichtung an der Dachunterseite
- Reduziert Tröpfchenbildung erheblich
- Nicht in Verbindung mit Dachlichtband
- Nur für Container zur Lagerung wassergefährdender Flüssigkeiten zugelassen

Der Betreiber ist verpflichtet, vor Aufstellung und Inbetriebnahme die Eignung der Lagereinrichtung und etwaige Maßnahmen/Anforderungen mittels Gefährdungsbeurteilung zu überprüfen bzw. zu bewerten. Desweiteren sind unter Umständen behördliche Auflagen zu berücksichtigen, um einen ordnungsgemäßen Betrieb dauerhaft zu gewährleisten.

Bei weitergehenden Fragen beraten wir Sie gerne – sprechen Sie uns an!



Abb.	1	2	3	ohne Abb.	ohne Abb.	ohne Abb.	ohne Abb.
Außenmaße B x T mm	2075 x 1075	3075 x 2075	5075 x 2075	4075 x 2875	6075 x 2875	5075 x 4330	5075 x 6560
Innenmaße B x T mm	1900 x 980	2980 x 1980	4980 x 1980	3980 x 2780	5980 x 2780	4980 x 4210	4980 x 6440
Auffangvolumen l	300	1000	1300	2 x 1000	2 x 1400	2 x 1300	3 x 1300
Anlieferung	montiert	montiert	montiert	montiert	montiert	2 Teile vormontiert, Endmontage bauseits	3 Teile vormontiert, Endmontage bauseits
Höhe außen / innen mm	2385 / 1970	2385 / 1970	2385 / 1970	2400 / 1970	2385 / 1970	2605 / 1900	2605 / 1900
Wassergefährdende Flüssigkeiten	E 198 1416 B	E 198 1421 B	E 198 1427 B	E 198 1432 B	E 198 1438 B	E 198 1443 B	E 198 1449 B
Euro	3.224,-	5.167,-	7.523,-	8.962,-	12.723,-	14.282,-	21.489,-
Höhe außen / innen mm	2570 / 2150	2570 / 2150	2570 / 2150	2585 / 2150	2570 / 2150	2790 / 2080	2790 / 2080
Passive Lagerung	E 198 1417 B	E 198 1422 B	E 198 1428 B	E 198 1433 B	E 198 1439 B	E 198 1444 B	E 198 1450 B
Euro	3.501,-	5.719,-	8.186,-	9.722,-	13.483,-	15.042,-	22.457,-
Höhe außen / innen mm	2385 / 1970	2385 / 1970	2385 / 1970	2400 / 1970	2385 / 1970	2605 / 1900	2605 / 1900
Aktive Lagerung	E 198 1418 B	E 198 1423 B	E 198 1429 B	E 198 1434 B	E 198 1440 B	E 198 1445 B	E 198 1451 B
Euro	5.193,-	7.212,-	9.802,-	11.311,-	14.865,-	16.702,-	24.117,-
Zusatzoptionen							
Außenwandlackierung	E 198 1419 B	E 198 1424 B	E 198 1430 B	E 198 1435 B	E 198 1441 B	E 198 1446 B	E 198 1452 B
RAL 5015 himmelblau							
Aufpreis Euro	359,-	519,-	746,-	705,-	981,-	1.424,-	2.004,-
Dachlichtband L x B mm	-	2000 x 1000	-	2800 x 1000	-	4000 x 1000	6000 x 1000
einschalig	-	E 198 1426 B	-	E 198 1437 B	-	E 198 1448 B	E 198 1454 B
Aufpreis Euro	-	216,-	-	345,-	-	429,-	677,-
Antikondenswasserbeschichtung Dachunterseite	E 198 1420 B	E 198 1425 B	E 198 1431 B	E 198 1436 B	E 198 1442 B	E 198 1447 B	E 198 1453 B
Aufpreis Euro	207,-	318,-	608,-	621,-	898,-	1.174,-	1.770,-

Zubehör

Ausführung	B x T mm	Art.-Nr.	Euro
Kragarmregale mit 3 höhenverstellbaren Gitterrostebenen	800 x 500	E 198 1470 B	312,-
	1800 x 500	E 198 1471 B	437,-
	2600 x 500	E 198 1472 B	672,-
Auffahrrampe, verzinkt	1200 x 1000	E 198 1475 B	367,-
Innenleuchten, komplett montiert, außenliegender Ein-/Ausschalter, verdrahtet bis zum außenliegenden Schaltkasten, 230 Volt	nicht ex-geschützt*	E 198 1473 B	1.199,-
	ex-geschützt	E 198 1474 B	2.159,-

* Ausschließlich für Umweltcontainer für wassergefährdende Flüssigkeiten

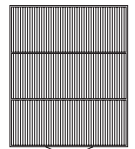
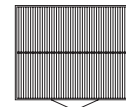
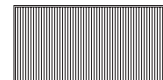
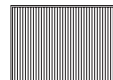
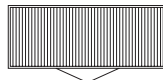
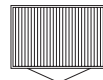

Bei Bestellung von Zubehör ohne Hauptartikel können zusätzliche Versandkosten entstehen.

Isolierte Umweltcontainer

- Zur frostfreien, vorschriftsmäßigen, flexiblen Außenlagerung von temperaturempfindlichen Gefahrstoffen
- Thermoisolierte Container schützen wertvolle Medien gegen Frosteinwirkung und niedrige Temperaturen
- Zugelassen für wassergefährdende Flüssigkeiten der GHS-Kategorien 1-4 sowie für entzündbare Flüssigkeiten der GHS-Kategorien 1-3
- Alle Wände, das Dach und die Türen sind innen mit 60 mm starkem, nicht brennbarem Isoliermaterial verkleidet
- Beheizung je nach Ausführung mit nicht ex-geschützter bzw. ex-geschützter Elektroheizung ausgestattet
- Feuerverzinkte Auffangwannen mit Gitterrost (optional isoliert), max. Traglast 1000 kg/m² bei verteilter Last
- Unterfahrhöhe 50 mm • Kranösen und Doppelflügeltür serienmäßig

Schneelast

1-3 200 kg/m²

4-5 150 kg/m²

Entspricht DIN EN 1055



- Entzündbare Flüssigkeiten der GHS-Kategorien 1-3
- Gewässergefährdende Flüssigkeiten der GHS-Kategorien 1-4



i

Anlieferung: Mit LKW
Entladung: Erfolgt durch Kundenseite (Kran, Stapler).
Gegen Aufpreis übernehmen wir die Entladung gerne für Sie.

Der Betreiber ist verpflichtet, vor Aufstellung und Inbetriebnahme die Eignung der Lagereinrichtung und etwaige Maßnahmen/Anforderungen mittels Gefährdungsbeurteilung zu überprüfen bzw. zu bewerten. Desweiteren sind unter Umständen behördliche Auflagen zu berücksichtigen, um einen ordnungsgemäßen Betrieb dauerhaft zu gewährleisten.

Bei weitergehenden Fragen beraten wir Sie gerne – sprechen Sie uns an!

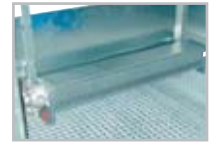

Elektro-Heizung (ex-geschützt T3)



Elektro-Heizung (nicht ex-geschützt)

Abb.	1	2	3	4	5
Außenmaße B x T mm	3075 x 1075	3075 x 2075	5075 x 2075	5075 x 4330	5075 x 6560
Innenmaße B x T mm	1840 x 910	2840 x 1840	4860 x 1840	4840 x 4070	4860 x 6300
Auffangvolumen l	300	1000	1300	2 x 1300	3 x 1300
Höhe außen / innen mm	2385/1900	2385/1900	2385/1900	2605/1900	2605/1900
Heizleistung kW	2	2	2	3	5
Wassergefährdende Flüssigkeiten	E 198 1455 B	E 198 1458 B	E 198 1461 B	E 198 1464 B	E 198 1467 B
Mit Umluft-Heizung nicht ex-geschützt					
Euro	8.543,-	11.454,-	14.916,-	22.783,-	32.826,-
Höhe außen / innen mm	2385/1900	2385/1900	2385/1900	2605/1900	2605/1900
Heizleistung kW	2	2	3	2 x 2	2 x 3
Aktive + Passive Lagerung	E 198 1456 B	E 198 1459 B	E 198 1462 B	E 198 1465 B	E 198 1468 B
Mit Elektro-Heizung ex-geschützt T3					
Euro	11.308,-	14.356,-	18.787,-	28.589,-	39.738,-
Zusatzoptionen					
Außenwandlackierung RAL 5015 himmelblau	E 198 1419 B	E 198 1424 B	E 198 1430 B	E 198 1446 B	E 198 1452 B
Aufpreis Euro	359,-	519,-	746,-	1.424,-	2.004,-
Wannenisolierung	E 198 1457 B	E 198 1460 B	E 198 1463 B	E 198 1466 B	E 198 1469 B
Aufpreis Euro	649,-	1.120,-	1.755,-	2.820,-	4.216,-



Optionale Ausstattung mit Kragarmregalen



Wannenisolierung

Auffahrrampe, verzinkt

Wir garantieren bei Verwendung der optionalen Wannenisolierung sowohl für die passive als auch aktive Lagerung eine frostfreie Lagerung bei einer Außentemperatur von > - 15 °C

Zubehör

Ausführung	B x T mm	Art.-Nr.	Euro
Kragarmregale mit 3 höhenverstellbaren Gitterrostebenen	800 x 500	E 198 1470 B	312,-
	1800 x 500	E 198 1471 B	437,-
	2600 x 500	E 198 1472 B	672,-
Auffahrrampe, verzinkt	1200 x 1000	E 198 1475 B	367,-
Innenleuchten, komplett montiert, außenliegender Ein-/Ausschalter, verdrahtet bis zum außenliegenden Schaltkasten, 230 Volt	nicht ex-geschützt*	E 198 1473 B	1.199,-
	ex-geschützt	E 198 1474 B	2.159,-

* Ausschließlich für Umweltcontainer mit wassergefährdenden Flüssigkeiten



Brandschutzcontainer F 90

- Zur Lagerung wassergefährdender, entzündbarer, giftiger und sehr giftiger Stoffe
- Feuerwiderstandsfähigkeit >90 Minuten • Geeignet zur Innen- und Außenaufstellung
- Auffangwanne nach WHG, komplett mit Gitterrostabdeckung, begeh- und handhubwagenbefahrbar
- Lackierung RAL 7035 lichtgrau



- Entzündbare Flüssigkeiten der GHS-Kategorien 1-3
- Gewässergefährdende Flüssigkeiten der GHS-Kategorien 1-4



2



1



Optionale Ausstattung:
Kleingebinderegale

Standardausstattung der Brandschutzcontainer:

- Doppelflügeltür mit Türfeststellanlage mittels Türhalte-magnete
- Technische Zwangsventilation, ex-geschützt
- Innenraumleuchte, ex-geschützt
- Schaltkasten außen am Container angebracht

Außenmaße B x T x H mm	3000 x 2350 x 2510	
Innenmaße B x T x H mm	2760 x 2100 x 2070	
Auffangvolumen l	660	
Gewicht kg	2100	
Ausführung	Passive Lagerung	Aktive Lagerung
Abb.	1	2
Art.-Nr.	E 825 935 B	E 825 936 B
Euro	Auf Anfrage	Auf Anfrage

Alle elektrischen Einbauten im Container ex-geschützt

Ausstattung zur passiven Lagerung:

- 0,4 bis 2-facher Luftwechsel (mechanisch gedrosselt)
- Abluftführung über Dach oder Seitenwand

Ausstattung zur aktiven Lagerung:

- > 5-facher Luftwechsel mit automatischer Abluftüberwachung
- Signal akustisch & optisch am Container
- Potentialausgleichsschiene außen am Container
- Abluftführung über Dach oder Seitenwand

Im Brandfall: • Automatische Türschließung durch Auslöseelektronik mittels Rauch-/Temperaturdifferenzmelder • Alle elektrischen Einbauten einschließlich Abluftventilator werden stromlos geschaltet • Türen, Türspalten, Zu- und Abluftöffnungen werden durch Temperatureinwirkung hermetisch geschlossen

Weitere Ausführungen und umfangreiches Zubehör erhältlich:

- Weitere Größen und Ausführungen** • Breite 2000-8000 mm • Tiefen 2000 und 3000 mm • Höhen 2500 und 3000 mm • Wahlweise Einflügel- oder Doppelflügeltür
- Optionales Zubehör:** • Türfeststellanlage mittels Türhalte-magnete, Auslösung durch Rauch-/Temperaturdifferenzmelder • Technische Zwangsventilation, ex-geschützt für aktive (Ex-Zone 1) oder passive Lagerung (Ex-Zone 2), erhöhter Luftwechsel für giftige und sehr giftige Stoffe auf Anfrage möglich
- Innenraumleuchten, ex-geschützt
 - Heizung und/oder Klimaanlage, ex-geschützt, zur Gewährleistung einer definierten Innentemperatur
 - Kleingebinderegale zur Nutzung als Handlager
 - PE-Auskleidung (bei Lagerung aggressiver Medien), auch elektrisch leitfähig
 - Erdungsanschluss
 - Schaltkasten an der Außenwand – alle elektrischen Einbauten fertig verdrahtet
 - Auffahrrampe für Fasskarre oder Hubwagen



Bei Bestellung von Zubehör ohne Hauptartikel können zusätzliche Versandkosten entstehen.



Druckgasflaschen-Schränke

- Zur sicheren Aufstellung von Druckgasflaschen im Außenbereich • Hochwertige Stahlblechkonstruktion mit komplett verzinkter und kunststoffbeschichteter Oberfläche in RAL 7035 lichtgrau • Ersetzt die geforderten Schutzbereiche (TRGS 510) um die Gasflaschen • Inklusive Montageschiene, Flaschenhalter und passenden Spanngurten • Edelstahlsockel zum Schutz vor Beschädigungen • Stellfüße für leichtes Ausrichten bei Bodenebenheiten • Abschließbar mit solider 3-Punkt-Verriegelung über Schwenkhebel
- Druckgasflaschen und Armaturen sind nicht im Lieferumfang enthalten



Alle Modelle verfügen über Stellfüße zum leichten Ausrichten und zum Ausgleichen von Bodenebenheiten.



Kapazität Flaschen 50 l Stück	B x T x H mm	Ausführung	Art.-Nr.	Euro
2	700 x 400 x 2150	ohne Fenster	E 812 530 B	1.763,-
		mit Fenster	E 196 8008 B	1.960,-
		mit klappbarem Fenster	E 196 8009 B	2.072,-
3	1000 x 400 x 2150	ohne Fenster	E 812 540 B	2.058,-
		mit Fenster je Türflügel	E 196 8010 B	2.332,-
		mit klappbarem Fenster je Türflügel	E 196 8011 B	2.714,-
5	1350 x 400 x 2150	ohne Fenster	E 812 550 B	2.191,-
		mit Fenster je Türflügel	E 196 8012 B	2.546,-
		mit klappbarem Fenster je Türflügel	E 196 8013 B	2.878,-



Einrollklappen

- Stahlblech, schwarz lackiert • Zum leichten Einlagern (Einrollen) der schweren Gasflaschen • Feste Montage



für Breite mm	Art.-Nr.	Euro
700	E 812 532 B	126,-
1000	E 812 542 B	151,-
1350	E 812 552 B	170,-



Propangasflaschen-Schränke

- Zur sicheren Aufbewahrung von Propangasflaschen im Außenbereich gemäß TRF • Komplett aus feuerverzinktem Stahlblech • Mit abschließbarer Tür zum Schutz vor unbefugter Benutzung • Zerlegte Lieferung mit Rückwand, Bodenrost und Zwischenrost



Ausführung	Ausführung Schloss	B x T x H mm	Kapazität Flaschen 5 kg	Kapazität Flaschen 11 kg	Kapazität Flaschen 33 kg	Art.-Nr.	Euro
geloht, 1-türig	Zylinderschloss	840 x 690 x 1500	18	10	4	E 811 870 B	499,-
geloht, 2-türig	Zylinderschloss	1680 x 690 x 1500	36	20	9	E 811 871 B	959,-
geschlossen, 1-türig	Vierkantschloss	460 x 400 x 750	-	1	-	E 811 880 B	336,-
		840 x 400 x 750	-	2	-	E 811 881 B	426,-
		840 x 400 x 1500	-	-	2	-	E 811 886 B



Druckgasflaschen-Schränke

- Feuerwiderstandsfähige Druckgasflaschenschränke nach DIN EN 14470-2 und TRGS 510 • Außenkorpus aus Feinstahlblech mit Kunststoffbeschichtung • Justierhilfen zum Ausgleichen von Bodenebenenheiten • Max. Türöffnungswinkel 180°
- Abluftanschluss (NW 75) auf der Schrankdecke • Standard-Inneneinrichtung: Montagेशiene, Einrollklappe, Flaschenhalter und Spanngurte • Farbe RAL 7035 lichtgrau



DIN EN



Abb.	o. Abb.	1	2	3	4	o. Abb.
Flaschenkapazität 50 l	1	2	3	4	4	4
B x T x H mm	600 x 615 x 2050	600 x 615 x 2050	900 x 615 x 2050	1200 x 615 x 2050	1400 x 615 x 2050	1400 x 615 x 2050
Typ G 30						
Art. Nr.	-	E 813 230 B	E 813 232 B	E 813 234 B	E 813 236 B	E 813 236 B
Euro	-	2.395,-	2.920,-	3.075,-	3.624,-	3.624,-
Typ G 90						
Art. Nr.	E 813 240 B	E 196 8014 B	E 813 242 B	E 813 244 B	E 813 246 B	E 813 246 B
Euro	3.190,-	3.709,-	3.852,-	4.262,-	4.789,-	4.789,-



Bei Bestellung von Zubehör ohne Hauptartikel können zusätzliche Versandkosten entstehen.



Gasflaschenboxen

- Für die sichere Lagerung von Druckgasflaschen
- Rundum geschütztes, diebstahlsicheres Gasflaschenlager zur Außenlagerung
- TÜV-geprüfte permanente Eigenbelüftung
- Glatte, reinigungsfreundliche Oberfläche
- Einflügelige Tür mit Profilylinderschloss, auch bei geschlossenem Dach zu öffnen
- 2 Gasdruckfedern erleichtern das Öffnen und Schließen des Daches
- Dachverriegelung durch 2 Klemmverschlüsse
- Komplett verzinkte Konstruktion aus stabilen Trapezblechen



i

Die Anlieferung erfolgt komplett montiert!

Anlieferung: Mit LKW

Entladung: Erfolgt durch Kundenseite (Stapler)
Gegen Aufpreis übernehmen wir die Entladung gerne für Sie

Kraufhängung

Aufpreis für Kraufhängung	Art.-Nr.	Euro
	E 810 975 B	249,-

Entladung

Aufpreis für Entladung je Hub	Art.-Nr.	Euro
	E 810 020 B	138,-



Lagerkapazität	11 x 33 kg Flaschen / 22 x 11 kg Flaschen*	14 x 33 kg Flaschen / 27 x 11 kg Flaschen*
Außenmaße B x T x H mm	1420 x 1080 x 1470	1420 x 1490 x 1470
Innenmaße B x T x H mm	1290 x 855 x 1300	1290 x 1250 x 1300
Art.-Nr.	E 810 770 B	E 810 775 B
Euro	1.842,-	2.069,-

* Lagerkapazität bei Verwendung des Gitterrostbodens



Zubehör

Ausführung	Art.-Nr.	Euro
Mehrpreis für Außenwandlackierung für E 810 770	E 810 771 B	425,-
Mehrpreis für Außenwandlackierung für E 810 775	E 810 776 B	449,-
Gitterrostregalboden, verzinkt	E 810 772 B	332,-

RAL 1003 signalgelb, RAL 3000 feuerrot, RAL 5010 enzianblau, RAL 6010 grasgrün, RAL 7035 lichtgrau, RAL 9002 grauweiß. Bitte geben Sie bei Bestellung Ihre gewünschte Lackierung an! Sonderfarben auf Anfrage!



Gasflaschencontainer

Ausführung: Gebaut unter Berücksichtigung der TRGS 510 (TRGS = Technische Regeln Gefahrstoffe) • Seitenwand-, Dach- und Türtafeln aus sendzimirverzinkten Trapezblechen • Standardtür mit Sicherheitsschloss und Drückergarnitur, mit 3 Schlüsseln • Einzigartige Konstruktion, mit ortsbezogener geprüfter Statik nach DIN EN 1990 + NA 2010, DIN EN 1991 Teil 1-1, 1-3, 1-4 + NA 2010 und DIN EN 1993 Teil 1-1, 1-3, 1-8 + NA 2010 • Haltevorrichtung, verstellbar entsprechend der Flaschenart, mit zusätzlichen Sicherungsketten, komplett verzinkt • Vorgesehen zur bauseitigen Verankerung • Konstruktive, permanente Eigenbelüftung, zur Erlangung des in der TRGS 510 vorgeschriebenen Luftwechsels • Unter Berücksichtigung der Beurteilung durch den TÜV Rheinland kann das Gasmagazin als "Lager im Freien" eingesetzt werden. • Vereint die Vorteile eines geschlossenen Lagersystems mit denen einer Drahtgitterkonstruktion • Gebaut unter Berücksichtigung der TRGS 510 Punkt 7.2.7 (Zusammenlagerungsverbot)

- Lagercontainer ohne Boden haben einen ebenerdigen Zugang (ideal für Hubwagen, Sackkarren etc.)

Belastungsangaben

- **Windlasten:** 0,58 kN/m² (entspricht Windlastzone 2)
- **Dachlast** (Schneelast): 220 kg/m²
- **Bodenbelastung:** 750 kg/m²



i

Die Anlieferung erfolgt komplett montiert!

Anlieferung: Mit LKW
Entladung: Erfolgt durch Kundenseite (Stapler)
 Gegen Aufpreis übernehmen wir die Entladung gerne für Sie

Entladung

Aufpreis für	Art.-Nr.	Euro
Entladung je Hub	E 810 020 B	138,-

Kranaufhängung

Aufpreis für	Art.-Nr.	Euro
Kranaufhängung	E 812 736 B	166,-

!

Mit CE Kennzeichnung und Leistungserklärung für Standsicherheitsnachweis nach Eurocode 3



Abb.	1	2	3	4	5
Lagerkapazität alternativ**:					
Techn. Gase 50-l-Flaschen	14	25	24	48	66
Propangasflaschen 33 kg	11	14	14	28	36
Propangasflaschen 11 kg***	22	28	40	80	80
Gasflaschen-Leihpaletten	-	1	-	-	4
Außenmaße B x T x H mm	1420 x 1080 x 2250	1420 x 1490 x 2250	2100 x 1140 x 2250	3005 x 2170 x 2250	3005 x 2170 x 2250
Innenmaße B x T x H mm	1300 x 800 x 2080	1300 x 1250 x 2080	2000 x 970 x 2080	2920 x 2000 x 2080	2920 x 2000 x 2080
Türgröße B x H mm					
Ausführung	verzinkt, montiert ohne Boden	verzinkt, montiert ohne Boden	verzinkt, montiert ohne Boden	verzinkt, montiert ohne Boden	verzinkt, montiert ohne Boden
Art.-Nr.	E 199 0264 B	E 199 0265 B	E 199 0266 B	E 199 0267 B	E 199 0268 B
Euro	2.412,-	2.597,-	2.919,-	3.926,-	4.152,-
Ausführung	verzinkt, montiert mit Gitterrostboden	verzinkt, montiert mit Gitterrostboden	verzinkt, montiert mit Gitterrostboden	verzinkt, montiert mit Gitterrostboden	verzinkt, montiert mit Gitterrostboden
Art.-Nr.	E 199 0269 B	E 199 0270 B	E 199 0271 B	E 199 0272 B	E 199 0273 B
Euro	2.341,-	2.554,-	3.047,-	4.575,-	4.532,-
Zubehör					
*Außenwandlackierung	E 199 0301 B	E 810 427 B	E 810 432 B	E 810 437 B	E 810 442 B
Euro	424,-	424,-	577,-	713,-	728,-

*Die Außenwandlackierung beinhaltet keine Dachlackierung! Auf Anfrage erhältlich. Farböne: RAL 1003, RAL 3000, RAL 5010, RAL 6010, RAL 7035 und RAL 9002

**Die Kapazitäten verstehen sich pro Gastyp. Leergut muss mit einkalkuliert werden. Beachten Sie unbedingt die gesetzlichen Vorgaben zur Lagerung von Gasflaschen.

***Unter Berücksichtigung von zusätzlichen Lagerebenen.

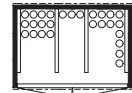
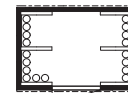
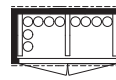
Zubehör

Alu-Überfahrbrücke

- 5/6,5 mm Aluminiumblech mit Tränenprofil, zusätzlich mit Profilen verstärkt
- Traglast 1000 kg

Gitterrostebene

für Abb. 1
für Haltevorrichtung, verzinkt

Gitterrostebene

für Abb. 3 bis 4
für Haltevorrichtung, verzinkt

L x B mm	Art.-Nr.	Euro
1500 x 750	E 810 336 B	594,-
750 x 1500	E 810 339 B	594,-

B x T mm	Art.-Nr.	Euro
1300 x 800	E 810 449 B	156,-

B x T mm	Art.-Nr.	Euro
1000 x 750	E 810 447 B	151,-
2000 x 750	E 810 448 B	197,-



Bei Bestellung von Zubehör ohne Hauptartikel können zusätzliche Versandkosten entstehen.

Gasflaschen-Depots

• Zur vorschriftsmäßigen Lagerung von Gasflaschen im Außenbereich • Ausführung nach TRGS 510 • Stabile Rahmenkonstruktion mit Gitterfüllung, komplett feuerverzinkt nach EN ISO 1461 • Abschließbar • Vorbereitet zur Bodenbefestigung • Baukastensystem mit Aufbauanleitung zur einfachen Selbstmontage



Flügeltor, ohne Dach



Mit Dach und Doppelflügel

i

- Auf Anfrage lieferbar:
- Gitterrostboden geeignet für Unebenheiten des Bodens
- Gasflaschenhalter für die sichere Lagerung von stehenden Gasflaschen Ø 230 mm mit Kettensicherung
- Gasflaschengestell für eine platzsparende Lagerung von Gasflaschen bis 11 kg

Ohne Dach

Ausführung	B x T x H mm	Kapazität Flaschen Ø 230 mm Stück	Art.-Nr.	Euro
Mit Flügel	2100 x 1085 x 2100	32	E 810 870 B	1.322,-
	2100 x 1500 x 2100	48	E 810 871 B	1.441,-
	2400 x 1500 x 2100	60	E 810 872 B	1.622,-
	3100 x 1500 x 2100	78	E 810 873 B	1.716,-
	3100 x 2100 x 2100	104	E 810 874 B	1.958,-
Mit Doppelflügel	2100 x 1085 x 2100	32	E 196 8896 B	1.564,-
	2100 x 1500 x 2100	48	E 196 8897 B	1.625,-
	2400 x 1500 x 2100	60	E 196 8898 B	1.746,-
	3100 x 1500 x 2100	78	E 196 8899 B	1.924,-
	3100 x 2100 x 2100	104	E 196 8900 B	2.153,-

Mit Dach

Ausführung	B x T x H mm	Kapazität Flaschen Ø 230 mm Stück	Art.-Nr.	Euro
Mit Flügel	1085 x 1085 x 2100	16	E 810 879 B	1.199,-
	2100 x 1085 x 2190	32	E 810 880 B	1.563,-
	2100 x 1500 x 2190	48	E 810 881 B	1.658,-
	2400 x 1500 x 2190	60	E 810 882 B	1.803,-
	3100 x 1500 x 2190	78	E 810 883 B	1.923,-
	3100 x 2100 x 2190	104	E 810 884 B	2.262,-
	Mit Doppelflügel	2100 x 1085 x 2190	32	E 196 8901 B
2100 x 1500 x 2190		48	E 196 8902 B	1.806,-
2400 x 1500 x 2190		60	E 196 8903 B	2.023,-
3100 x 1500 x 2190		78	E 196 8904 B	2.167,-
3100 x 2100 x 2190		104	E 196 8905 B	2.531,-

Gasflaschen-Container mit Einfahrtstaschen

• Stabile Rahmenkonstruktion mit Dach und Boden • Abschließbares Flügel • Zur vorschriftsmäßigen Lagerung von Gasflaschen im Außenbereich • Ausführung nach TRGS 510 • Einfahrtstaschen zur Aufnahme mit einem Gabelstapler • Oberfläche feuerverzinkt nach EN ISO 1461 • Wahlweise mit Tränenblechboden oder Gitterrostboden • Tragfähigkeit 1000 kg/m²



i

- Auf Anfrage lieferbar:
- Trennwände
- Haltevorrichtungen für die sichere Lagerung von stehenden Gasflaschen Ø 230 mm, mit Kettensicherung
- Auffahrrampe
- Gasflaschengestell für eine platzsparende Lagerung von Gasflaschen bis 11 kg
- Gasflaschen-Container mit feuerbeständigen Wänden inkl. Zubehör

B x T x H mm	Kapazität Flaschen Ø 230 mm	Tränenblechboden		Gitterrostboden	
		Art.-Nr.	Euro	Art.-Nr.	Euro
1085 x 1140 x 2170	16	E 198 7240 B	2.015,-	E 198 7246 B	1.958,-
2115 x 1155 x 2260	32	E 198 7241 B	2.745,-	E 198 7247 B	2.687,-
2115 x 1570 x 2260	45	E 198 7242 B	3.037,-	E 198 7248 B	2.926,-
2535 x 1575 x 2260	60	E 198 7243 B	3.402,-	E 198 7249 B	3.226,-
3135 x 1570 x 2260	78	E 198 7244 B	3.642,-	E 198 7250 B	3.527,-
3135 x 2170 x 2260	104	E 198 7245 B	4.483,-	E 198 7251 B	4.373,-

Gasflaschen-Wandhalterungen

- Wahlweise für 1, 2 oder 3 Flaschen mit Ø 140, 230 oder 320 mm
- Stabile Stahlblechkonstruktion, feuerverzinkt
- Mit Kettensicherung und Bohrungen zur Wandbefestigung
- Höhe aller Halterungen 45 mm
- Tiefe aller Halterungen 120 mm



Flaschenplätze	für Flaschen-Ø mm	B x T x H mm	Art.-Nr.	Euro
1	140	210 x 120 x 45	E 811 160 B	44,30
	230	300 x 120 x 45	E 811 161 B	53,-
	320	390 x 120 x 45	E 811 162 B	55,50
2	140	420 x 120 x 45	E 811 163 B	51,50
	230	600 x 120 x 45	E 811 164 B	68,50
	320	780 x 120 x 45	E 811 165 B	89,-
3	140	630 x 120 x 45	E 811 166 B	76,-
	230	900 x 120 x 45	E 811 167 B	92,-
	320	1170 x 120 x 45	E 811 168 B	127,-



Gasflaschen-Ständer

- Ständer für 2 Flaschen á 40-50 l Volumen, Ø 204-229 mm
- Profilstahl-/Stahlblech-Konstruktion
- Mit Bohrungen für die Verbindung untereinander sowie die Wandbefestigung
- Mit Kettensicherung
- Schlag- und kratzfest pulverbeschichtet RAL 5007 brillantblau

Flaschenplätze	für Flaschen-Ø mm	B x T x H mm	Art.-Nr.	Euro
2	204-229	550 x 350 x 1000	E 810 895 B	177,-

Universalschränke

- Feuerverzinkte Winkelstahlkonstruktion mit eingeschweißtem Drahtgitter
- Für den Einsatz im Außenbereich mit Blechdach
- Doppel-Flügeltüre mit Zylinderschloss
- Gewicht 75 kg
- Längsstreben gelocht, Abstand 250 mm, zum Einbau von Etagenböden
- Lagerkapazität 15 Gasflaschen á 50 l oder 8 Propangasflaschen
- B x T x H 1250 x 800 x 1850 mm

Art.-Nr.	Euro
E 604 2153 B	1.443,-



Zubehör

Ausführung	Art.-Nr.	Euro
Etagenboden B x T 1250 x 780 mm	E 604 2154 B	100,-
Bodenplatte B x T 1250 x 780 mm	E 604 2155 B	80,-
Anbausatz Kufen inkl. Bodenplatte	E 604 2156 B	123,-
Anbausatz Räder inkl. Bodenplatte	E 604 2157 B	267,-
Sicherungskette mit Haken 1,5 m	E 604 2158 B	16,-

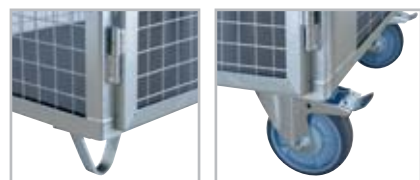

Weitere Ausführungen auf Anfrage lieferbar



Bei Bestellung von Zubehör ohne Hauptartikel können zusätzliche Versandkosten entstehen.

Akku-Sammelbehälter

- Hergestellt aus feuerverzinktem Stahl • Fassungsvermögen 120 Liter • Zur Lagerung von beschädigten Akkus bis zur Entsorgung • Deckel kann leicht geöffnet und einstufig arretiert werden • Die umlaufende Gummi-Dichtung schützt vor Nässe • Unterfahrbar, kranbar und stapelbar • Zur Verwendung mit Vermiculite oder Blähglasgranulat als Puffermaterial • UN - Zulassung für gefährliche feste Güter der Verpackungsgruppen I, II und III • Abmessungen Außen B x T x H 715 x 715 x 580 mm • Abmessungen Innen B x T x H 580x 580 x 390 mm • Volumen 120 Liter • Leergewicht 54 kg • Maximales Gewicht 170 kg

i Für den Transport gelten besondere ADR-Bestimmungen und darf nur von fachkundigem Personal durchgeführt werden!



B x T x H mm	Art.-Nr.	Euro
715 x 715 x 580	E 642 3162 B	1.374,-
Zubehör		
Blähglasgranulat, Sack a 55 l	E 642 3163 B	106,-
Vermiculite, Sack a 50 l	E 642 3164 B	60,50
Inlaysack	E 642 3165 B	57,50



Lithium-Ionen-Lagerbehälter

- Zur sicheren Lagerung von beschädigten und defekten Lithium - Ionen - Batterien
- Abschließbarer Deckel • Material: Stahlblech, verzinkt • Herausnehmbarer Innenbehälter • Optimaler Brandschutz durch patentiertes Füllmittel zwischen Innen- und Aussenbehälter sowie im Deckel • Stapel-ecken, 3-fach stapelbar • Unterfahrhöhe 100 mm



Volumen l	B x T x H mm	Gewicht kg	Tragfähigkeit kg	Art.-Nr.	Euro
30	600 x 400 x 750	78	100	E 640 8587 B	2.073,-
90	800 x 600 x 750	131	200	E 640 8588 B	2.989,-
220	800 x 1200 x 750	217	400	E 640 8589 B	5.124,-
280	1000 x 1200 x 750	261	400	E 640 8590 B	6.224,-

Rollensatz für Lithium-Ionen-Lagerbehälter

- 2 Lenk- und 2 Bockrollen aus Polyamid (1 Lenkrolle mit Feststeller)
- Bauhöhe 125 mm, Ø 100 mm • Passend für Behälter ab Volumen 90 l

Art.-Nr.	Euro/Satz
E 604 2776 B	171,-





Sicherheits-Akku-Ladeschrank mit integriertem Alarmierungssystem

• Aktive und Passive Lagerung von Lithium-Ionen-Akkus in Arbeitsräumen • Stabile Konstruktion mit hochwertiger Pulverbeschichtung, Korpus RAL 7016 anthrazitgrau / Tür RAL 5010 enzianblau • Türen mit permanenter Selbstschließung mittels ölgedämpfter Türschließer • Boden-
unebenheiten können durch die Stellfüße ausgeglichen werden • Feuerwiderstandsfähigkeit 90 Minuten (von außen nach innen) Typ 90 gemäß
EN 14470-1 und 90 Minuten (von innen nach außen) in Anlehnung an EN 1363-1 • Hochwertige Steckdosenleisten • Rauchmelder

i

Im Sinne des Sicherheitskonzeptes ist es dringend zu empfehlen, die Schränke ebenerdig an einer Stelle zu platzieren, von der aus im Schadensfall eine schnelle Evakuierung aus dem Gebäude möglich ist.



Ausführung Standard

B x T x H mm	Anzahl Böden / Auffangwannen / Steckdosenleisten (je 8 Steckdosen)	Art.-Nr.	Euro
599 x 615 x 1.953	4 / 1 / 2	E 647 9949 B	5.499,-
Zubehör			
Netzanschlusskabel 400V, 3x16A		E 642 3067 B	87,-
Modul zur Alarmweiterleitung per Anruf oder SMS		E 642 3068 B	407,-



- 5 pulverbeschichtete Fachböden RAL 7035
- 1 Bodenauffangwanne 2,6 Liter

Ausführung Premium

Zusätzliche Ausstattung:

- Eingebauter Rauchmelder und Temperatursensor • Schaltkontakt zur Weiterleitung an eine ständig besetzte Leitstelle
- LED-Funktionsanzeige mit optischem und akustischem Alarm • Integriertes Brandunterdrückungssystem • Entlüftungsaufsatz zur Vermeidung eines Wärmestaus während der Ladevorgänge • Dauerhafte Verriegelung der Tür durch 2-Punkt-Verriegelung
- Bequemes Ein- und Auslagern durch gleichzeitiges Öffnen von 2 Türen mit nur einer Hand

B x T x H mm	Anzahl Fachböden/Auffangwannen/Steckdosenleisten (mit 8 Steckdosen)	Art.-Nr.	Euro
1193 x 615 x 2224	3/1/3	E 647 9950 B	9.599,-
1193 x 615 x 2224	4/1/4	E 647 9951 B	9.899,-
1193 x 615 x 2224	5/1/5	E 647 9952 B	10.149,-
1193 x 615 x 2224	6/1/6	E 647 9953 B	10.449,-
Zubehör			
Netzanschlusskabel 400V, 3 x 16A		E 642 3067 B	87,-
Modul zur Alarmweiterleitung per Anruf oder SMS		E 642 3068 B	407,-
Relaismodul zur differenzierten Weiterleitung von Alarmzuständen*		E 642 3069 B	234,-

* Nur in Verbindung mit einem Akkuladeschrank Ausführung "Premium" bestellbar



Bei Bestellung von Zubehör ohne Hauptartikel können zusätzliche Versandkosten entstehen.

Akku Lager- und Ladeschränke

- Sicherheitsregeln zum Laden von Lithium-Batterien werden eingehalten
- Frühzeitige Alarmierung im Schadensfall
- MPA-geprüfte Feuerwiderstandsfähigkeit über 60 Min in Anlehnung an DIN EN 1363-1
- Bauweise mit nicht brennbaren, feuerwiderstandsfähigen Komponenten
- Transportierbar zum Positionieren am Aufstellort
- Zweiflügelige Türen, abschließbar
- Federbasierte Mechanik in der Türverriegelung zur kontrollierten Druckentlastung bei Explosionen
- Mit Stapelfüßen

LAGERUNG



Akku-Lagerschränke

- Nur zur Lagerung

Akku-Lagerschränke		
B x T x H mm	Art.-Nr.	Euro
800 x 660 x 620	E 648 0000 B	2.199,-
800 x 660 x 1.110	E 648 0001 B	2.579,-

Akku-Ladeschränke-Basic

- Sicherheitsregeln zum Laden von Lithium-Batterien werden eingehalten
- Laden mehrerer Li-Akkus im Schrank
- Frühzeitige Alarmierung im Schadensfall
- MPA-geprüfte Feuerwiderstandsfähigkeit über 60 Min in Anlehnung an DIN EN 1363-1
- Bauweise mit nicht brennbaren, feuerwiderstandsfähigen Komponenten
- Transportierbar zum Positionieren am Aufstellort
- Zweiflügelige Türen, abschließbar
- Wärmeabfuhr während des Ladevorgangs durch Ventilator

- 4-fach Steckdosenleiste und 1 x 3500W/16A bei H 620 mm bzw. 2 x 3500W/16A bei H 1110 mm
- Sofortige Unterbrechung des Ladevorgangs beim Öffnen der Türen
- Bei einer Störung wird der Ladevorgang umgehend beendet
- Thermoelemente sorgen für den Verschluss der Zu- und Abluftöffnung
- Zwei akustische, batteriebetriebene Rauchmelder
- Federbasierte Mechanik in der Türverriegelung zur kontrollierten Druckentlastung bei Explosionen
- Mit Stapelfüßen

LADEN



Akku-Ladeschränke Basic		
B x T x H mm	Art.-Nr.	Euro
800 x 660 x 620	E 648 0002 B	2.999,-
800 x 660 x 1.110	E 648 0003 B	3.349,-

Akku-Ladeschränke-Premium

Abweichend zu Akku-Ladeschränke-Basic

- Strombetriebener Rauchmelder (ohne akustische Warnung)
- Auch bei Rauchdetektion erfolgt sofortige Stromlos-Schaltung
- Möglichkeit zur Aufschaltung auf eine Brandmeldeanlage durch potentialfreien Ausgang an der Schrankaußenseite
- Optionale Blitzleuchte für optische und akustische Warnung wird empfohlen

LADEN



Akku-Ladeschränke Premium		
B x T x H mm	Art.-Nr.	Euro
890 x 660 x 620	E 648 0004 B	3.349,-
890 x 660 x 1.110	E 648 0005 B	3.699,-

Akku-Ladeschränke-Premium Plus

Zusätzlich zur Ausführung Premium:

- Innenraum-Temperaturanzeige
- Fernalarmierung aufs Handy mittels SIM-Karte (nicht im Lieferumfang)
- Weitere Funktionen über Fernzugriff

LADEN



Akku-Ladeschränke Premium Plus		
B x T x H mm	Art.-Nr.	Euro
890 x 660 x 620	E 648 0006 B	4.399,-
890 x 660 x 1.110	E 648 0007 B	4.799,-





Zubehör zu Akku-Lager- und Ladeschränke

Hitze- und Rauchwarnmelder

- Funkbetrieben
- Batteriebetrieben
- Vernetzbar
- Inkl. 2 Magnetplatten
- Set a 2 Stück
- Beim Akku-Lagerschrank und Akku-Ladeschrank Basic im Lieferumfang enthalten
- D x H 125 x 48 mm



Akustische (100 dB) und optische Blitzleuchte

- Dadurch wird ein schnelles Einleiten weiterer Maßnahmen beschleunigt
- Nur für Akku-Lade-Schränke Premium und Premium Plus
- B x T x H 73 x 43 x 122 mm

Art.-Nr.	Euro
E 642 3172 B	75,50

Art.-Nr.	Euro
E 642 3173 B	146,-

Einlegeboden

- Zur Vergrößerung der Nutzfläche
- B x T x H 670 x 400 x 35 mm

Art.-Nr.	Euro
E 642 3175 B	196,-



Rollwagen

- Ermöglicht ein einfaches Umstellen im Gebäude und bei der Evakuierung im Havariefall
- Traglast max. 240 kg
- Für bis zu 2 Schränke
- B x T x H 800 x 600 x 150 mm

Art.-Nr.	Euro
E 642 3176 B	424,-



Aerosol-Löschler

- Für 0,25 m³
- D x H 65 x 38 mm

Art.-Nr.	Euro
E 642 3174 B	415,-

Kabeldurchführung

- Feuerfest
- Ermöglicht die Integration in die hauseigene Brandmeldeanlage
- B x T x H 140 x 25 x 140 mm

Art.-Nr.	Euro
E 642 3171 B	120,-



Regal

- Für bis zu 2 Schränke
- Inklusive Wandbefestigung
- B x T x H 1060 x 535 x 2000 mm

Art.-Nr.	Euro
E 642 3177 B	670,-

Ihr Weg zur gesetzeskonformen Lagerung von Gefahrstoffen in Arbeitsräumen

Entzündbare Flüssigkeiten

Direkt am Arbeitsplatz können entzündbare Flüssigkeiten in Gefahrstoffschränken nach DIN EN 14470-1 gelagert werden. Somit wird eine optimale Kombination von effektiven Arbeitsabläufen mit höchster Sicherheit erreicht. Die Gefahrstoffschränke sind typgeprüft mit der höchsten Feuerwiderstandsfähigkeit von 90 Minuten und entsprechen den sicherheitstechnischen Anforderungen der DIN EN 14470-1 und der TRGS 510. Darüber hinaus sind die Schränke GS-geprüft (Produkt Sicherheitsgesetz) und erfüllen auch in diesem Bereich alle gestellten Anforderungen

Druckgasflaschen

In Arbeitsräumen können Druckgasflaschen in Sicherheitsschränken nach DIN EN 14470-2 sicher gelagert oder zur Entnahme bereitgestellt werden (TRGS 510). Die Druckgasflaschenschränke sind typgeprüft gemäß DIN EN 14470-2 und in zwei Feuerwiderstandsklassen (G30-30 Minuten und G90-90 Minuten) erhältlich. Zur Außenlagerung können einwandige Druckgasflaschenschränke eingesetzt werden, die in Ihrer Bauweise den Anforderungen der TRGS 510 entsprechen. Bei beiden Schrankvarianten entfallen die vorgeschriebenen Schutzbereiche um die Gasflaschen.

Wassergefährdende Flüssigkeiten

In der technischen Regel für Gefahrstoffe (TRGS 510) werden die Anforderungen an Chemikalienschränke detailliert beschrieben. Je nach Einsatzzweck und Art der Chemikalie finden Sie im Katalog den idealen Schrank zur sicheren und vorschriftenkonformen Lagerung wassergefährdender Flüssigkeiten. Auf Wunsch werden diese Schränke sogar mit einem brandgeschützten Sicherheitsfach ausgestattet. So lagern Sie neben den wassergefährdenden zusätzlich auch Kleinmengen an entzündbaren Flüssigkeiten – sicher, brandgeschützt und umweltgerecht.

Zusammenlagerung von Gefahrstoffen / Lagermengen

In der Praxis kann eine Vielzahl unterschiedlicher Gefahrstoffe in Gefahrstoffschränken gelagert werden. Große Mengen werden aufgrund der begrenzten Lagerkapazitäten der Sicherheitsschränke eher selten erreicht. Bei jeder Einlagerung muss geprüft werden, ob durch die Stoffe unkontrollierte Reaktionen möglich sind. Um dies schnell zu überprüfen, empfiehlt es sich, ein Gefahrstoffverzeichnis pro Gefahrstoffschrank anzulegen. Typ 90 Sicherheitsschränke bieten auch die Möglichkeit der brandgeschützten Lagerung von Spraydosen in Arbeitsräumen.

Eigenschaften Gefahrstoffe

entzündbar, giftig,
wassergefährdend,
Druckgaspackungen

entzündbar
(Kleinstmengen) und
wassergefährdend

wassergefährdend/giftig

Gasflaschen

ab Seite 392

ab Seite 389

ab Seite 399

ab Seite 378

Typ 90 Gefahrstoffschränke – die Vorteile liegen auf der Hand

- Erfüllung elementarer Anforderungen an Brand- und Explosionsschutz
- Rechtssicherheit – zur Aufstellung sind keine baulichen Maßnahmen erforderlich und eine baurechtliche Genehmigung muss ebenfalls nicht eingeholt werden
- Flexibilität der Lagerorte – der Sicherheitsschrank kann leicht an neue Standorte versetzt werden, wenn es die betrieblichen Abläufe erfordern
- Effizienz – die kurzen Wege zwischen Arbeitsplatz und Sicherheitsschrank im Arbeitsbereich erleichtern die organisatorische Einhaltung der Tagesbedarf-Grenze am Arbeitsplatz (z. B. Wegräumen nach Arbeitsende), Lagerräume können einer effizienteren Nutzung zugeführt werden Risikominimierung – Reduzierung des hausinternen Transports von Gefahrstoffen und des damit verbundenen Risikos
- Zentral, übersichtlich, sicher – schnelle, effiziente Einlagerung der Gefahrstoffe nach Arbeitsende in den Sicherheitsschrank, Minimierung der ungeschützten Lagerung von Gefahrstoffen am Arbeitsplatz
- Die Aufstellung von Sicherheitsschränken ist in Fluren nach Abstimmung mit den örtlichen Feuerwehren bei Einhaltung der Fluchtwegbreite grundsätzlich möglich

Gefahrstoffschränke

- Integrierter Transportsockel
- Außenkorpus aus flammenhemmenden, melaminharzbeschichteten Spezialplatten in anthrazitgrau, ähnlich RAL 7016, Türfront aus Stahlblech mit hochwertiger Struktur-Pulverbeschichtung
- Für die sichere Lagerung von Gefahrstoffen in Arbeitsräumen gemäß DIN EN 14470-1 und TRGS 510
- Empfehlung: Warten Sie Ihre Schränke jährlich, um einen Ausfall durch Abnutzung zu vermeiden



Ihre Produktvorteile:

- Feuerwiderstandsfähigkeit von 30 Minuten (typgeprüft)
- Die Schränke können direkt im Arbeitsraum, Verkaufsräumen oder Materialausgabestellen aufgestellt werden und ersparen somit aufwendige innerbetriebliche Versorgungswege
- Türen, verschließbar mit Profilylinder, bleiben in jedem Öffnungswinkel stehen, selbsttätige Schließung im Brandfall
- Innenkorpus aus chemisch-resistenten Spezialplatten
- Brandschutzdämmung mit hochwertigen Fugendichtungen



Flügeltüren mit Frontblech

Abb. B x T x H mm Ausstattung	ohne Abb. 564 x 620 x 1947 3 Fachböden 1 Auffangwanne mit Lochblecheinsatz Vol. 22 l	1 864 x 620 x 1947 3 Fachböden 1 Auffangwanne mit Lochblecheinsatz Vol. 22 l	2 1164 x 620 x 1947 3 Fachböden 1 Auffangwanne mit Lochblecheinsatz Vol. 22 l
ähnlich RAL 7016 anthrazitgrau/ RAL 1004 goldgelb	E 198 8315 B	E 198 8309 B	E 198 8306 B
ähnlich RAL 7016 anthrazitgrau/ RAL 7035 lichtgrau	E 198 8316 B	E 198 8310 B	E 198 8307 B
ähnlich RAL 7016 anthrazitgrau/ RAL 3020 verkehrsrot	E 198 8317 B	E 198 8311 B	E 198 8308 B
Euro	1.910,-	2.114,-	2.592,-



DIN EN



Flügeltüren mit Frontblech und Sichtfenster

Abb. B x T x H mm Ausstattung	3 864 x 620 x 1947 3 Fachböden 1 Auffangwanne mit Lochblecheinsatz Vol. 22 l
ähnlich RAL 7016 anthrazitgrau/ RAL 1004 goldgelb	E 198 8312 B
ähnlich RAL 7016 anthrazitgrau/ RAL 7035 lichtgrau	E 198 8313 B
ähnlich RAL 7016 anthrazitgrau/ RAL 3020 verkehrsrot	E 198 8314 B
Euro	2.843,-



Bei Bestellung von Zubehör ohne Hauptartikel können zusätzliche Versandkosten entstehen.

Gefahrstoffschränke

- Zugelassen zur Lagerung entzündbarer Flüssigkeiten am Arbeitsplatz nach DIN EN 14470-1 (Typ 90) und TRGS 510, Anlage 3
- Außenkorpus Stahlblech, pulverbeschichtet RAL 7035 lichtgrau
- Innenkorpus aus HPL beschichteten Platten - RAL 7035 lichtgrau
- Bodenabschlussschiene aus Edelstahl - Niro Raute
- Einlegeböden im Raster von 64 mm höhenverstellbar
- Türen mit Zylinderschloss abschließbar
- Auffangwanne inkl. Lochblechabdeckung als 1. Lagerebene

- Empfehlung: Warten Sie Ihre Schränke jährlich, um einen Ausfall durch Abnutzung zu vermeiden



Ihre Produktvorteile:

- Feuerbeständige Konstruktion mit einer Feuerwiderstandsfähigkeit von > 90 Minuten
- Isolierung nach DIN 4102
- Die Schränke können direkt im Arbeitsraum aufgestellt werden und ersparen somit aufwendige innerbetriebliche Versorgungswege
- Serienmäßig mit Türfeststelleinrichtung, die im Brandfall selbstständig schließt
- Lüftungsanschluss durch Rohrstutzen DN 80
- Betrieb gem. TRGS 510 auch ohne Abluft zugelassen
- Erdungsanschluss entsprechend TRBS 2153 (Vermeidung von Zündquellen)
- Kennzeichnung nach DIN EN 14470-1, TRGS 510, ISO 3864, ASR A1.3
- Nivellierfüße zum Ausgleich von Bodenunebenheiten



- Entzündbare Flüssigkeiten der GHS-Kategorien 1-3
- Gewässergefährdende Flüssigkeiten der GHS-Kategorien 1-4

B x T x H mm	595 x 598 x 1315	595 x 598 x 1935	1190 x 598 x 1935
Anzahl Böden Stück	2	3	3
Anzahl Wannen Stück	1	1	1
Gewicht kg	225	306	505
Farbe Korpus/Front			
RAL 7035 lichtgrau	E 647 2370 B	E 647 2368 B	E 601 7756 B
RAL 7035 lichtgrau/RAL 1007 narzissengelb	E 647 2371 B	E 647 2369 B	E 601 7757 B
Euro	2.079,-	2.279,-	2.776,-

Zubehör

Filteraufsatz

- Durch den Einsatz kann die Einhaltung eines explosionsgefährdeten Bereiches um den Sicherheitsschrank entfallen
- Abluftleitung ins Freie entfällt, dadurch keine kostenintensiven Installationsarbeiten nötig
- Keine Belastung der Raumluft durch beinahe 100%ige Abfiltration aller Lösemitteldämpfe
- Gesundheitsschutz der Mitarbeiter
- Geringe Service- und Wartungskosten
- RAL 7035 lichtgrau

- Adapterstück muss separat mitbestellt werden



B x T x H mm	310 x 510 x 210
Motorleistung kw	0,03
Spannung	230 V/50 Hz
Geräuschpegel	< 42 db (A)
Leergewicht kg	10
Gewicht Aktivkohlefilter kg	3
Volumenstrom (auf dem Schrank)	25 m³/h
Art.-Nr.	E 602 0667 B
Euro	1.805,-
Adapterstück für Gefahrstoffschränke	
Art.-Nr.	E 602 0668 B
Euro	64,-

Abluftventilator

- Einfache Verbindung des Ventilators (saugseitig) durch mitgelieferten Alu-Flexschlauch DN 80
- Inkl. Schukostecker mit 2 m Anschlusskabel
- Zum Aufstellen auf dem Sicherheitsschrank
- Abluftführung aus dem Gebäude bauseits
- RAL 7035 lichtgrau



Ex-geschützt	nein
Spannung	230 V
Gewicht kg	7,5
Art.-Nr.	E 602 0666 B
Euro	771,-



Gefahrstoffschränke

- Zur vorschriftsmäßigen Lagerung von Gefahrstoffen in Arbeitsräumen gemäß DIN EN 14470-1 (Typ 90) und TRGS 510 Anhang 1
- Empfehlung: Warten Sie Ihre Schränke jährlich, um einen Ausfall durch Abnutzung zu vermeiden



Ihre Produktvorteile:

- Deutsches Qualitätsprodukt mit hochwertiger Verarbeitung
- Türfeststellanlage serienmäßig enthalten
- Selbsttätige Türschließung mit Profilylinder (schließenanlagenfähig) im Brandfall
- Abluftanschluss im Dachbereich
- Justierhilfen zum Ausgleichen von Bodenunebenheiten
- Erdungsanschluss serienmäßig
- Flexible Inneneinrichtung (Höhenraster 32 mm)
- Kippsichere Einlegeböden, Traglast 75 kg (bei gleichmäßig verteilter Last)
- Bodenauffangwanne gem. StawaR
- Großes Innenvolumen für maximale Ausnutzung der Lagerkapazitäten



DIN EN



Abb.	1	2	3	4	5
B x T x H mm	596 x 616 x 1298	596 x 616 x 1968	896 x 616 x 1968	1196 x 616 x 1298	1196 x 616 x 1968
Ausstattung	2 Fachböden 1 Auffangwanne mit Lochblecheinsatz (Vol. ca. 22 Liter)	3 Fachböden 1 Auffangwanne mit Lochblecheinsatz (Vol. ca. 22 Liter)	3 Fachböden 1 Auffangwanne mit Lochblecheinsatz (Vol. ca. 22 Liter)	2 Fachböden 1 Auffangwanne mit Lochblecheinsatz (Vol. ca. 33 Liter)	3 Fachböden 1 Auffangwanne mit Lochblecheinsatz (Vol. ca. 33 Liter)
Farbe					
RAL 7035 lichtgrau	E 196 8040 B	E 196 8042 B	E 196 8045 B	E 196 8046 B	E 810 639 B
RAL 1004 goldgelb	E 196 8041 B	E 196 8043 B	E 196 8044 B	E 196 8047 B	E 810 638 B
Euro	2.343,-	2.579,-	3.262,-	3.283,-	3.366,-

Zubehör

Zusatz-Fachböden	Art.-Nr.	Euro
für Schrankbreite 596 mm	E 810 170 B	35,-
für Schrankbreite 896 mm	E 810 183 B	52,-
für Schrankbreite 1196 mm	E 810 181 B	55,-



Bei Bestellung von Zubehör ohne Hauptartikel können zusätzliche Versandkosten entstehen.

Türen in 7 Farben erhältlich

- RAL 1004 goldgelb
- RAL 7035 lichtgrau
- RAL 3020 verkehrsrot
- RAL 5010 enzianblau
- RAL 6011 resedagrün
- RAL 9010 reinweiß
- silber
- Korpusfarbe: RAL 7016 anthrazitgrau



Sicher und komfortabel

- Einhandbedienung mit Türfeststeller (AGT) und Tür-Schließ-Automatik (TSA)
- GS-geprüft – 50.000 Verschleißfreie Türöffnungen und Schließungen



7-Farbkonzept, Kennzeichnung

- Sprachfreie Kennzeichnung, keine Missverständnisse
- Zur optimalen internationalen Verwendbarkeit



Optische-Verriegelung

- Profilzylinder mit integrierter Schließ-Zustandsanzeige (rot/grün)



Justiervorrichtungen

- Zum Ausgleich kleiner Bodenunebenheiten bis max. 10 mm



Lüftung

- Integriertes Be- und Entlüftungssystem zum Anschluss (NW 75)





Transportsockel, integriert

- Einfacher Transport über einen handelsüblichen Hubwagen
- Optionale Sockelblende



Transportboard

- Eignet sich um stehend durch fast alle Türhöhen zu gelangen
- Geeignet für die Modelle mit den Breiten 893 und 1193 mm



Gefahrstoffschränke

- Extrem robuste Bauweise
- Kratzunempfindliche Strukturlackierung
- **Mit einer Hand zwei Türen öffnen (AGT)**
- **Serienmäßige Tür-Schließ-Automatik (TSA)**
schließt nach ca. 60 Sekunden die arretierten Türen, optisches und akustisches Warnsignal vor Türschließung
- Sicheres Arbeiten mit integrierter Türfeststellanlage
- Im Brandfall schließen die Türen selbstständig über den eingebauten Thermoauslöser
- Feuersicherheit 90 Minuten
- Manipulationssicheres Schloss mit Anzeige des momentanen Schließzustandes (Integration in Schließanlage möglich)
- Fest integrierter, unterfahrbarer Sockel (Sockelblende optional erhältlich)
- Leichtes Umsetzen mit Gabelhubwagen möglich
- Standardkorpus RAL 7016 anthrazit

- Empfehlung: Warten Sie Ihre Schränke jährlich, um einen Ausfall durch Abnutzung zu vermeiden

Ausstattungsvarianten

- 3 Fachböden, Stahlblech pulverbeschichtet, Traglast 75 kg, Bodenauffangwanne mit Lochblecheinsatz gem. StawaR, Volumen 22 Liter (Schränkbreite 599 mm), 23 Liter (Schränkbreite 893 mm), 33 Liter (Schränkbreite 1193 mm)
- 4 bzw. 6 Auszugwannen, Stahlblech pulverbeschichtet, Traglast 25 kg (Schränkbreite 599 mm), Traglast 60 kg (Schränkbreite 893 und 1193 mm), inkl. Bodenauffangwanne gem. StawaR



Mit Fachböden

Ausstattung	3 Fachböden, 1 Auffangwanne mit Lochblecheinsatz		
Breite mm	599	893	1193
T x H mm	615 x 1953	615 x 1953	615 x 1953
Farbe Korpus/Front			
RAL 7016 anthrazit/7035 lichtgrau	E 196 8019 B	E 196 8026 B	E 196 8033 B
RAL 7016 anthrazit/1004 goldgelb	E 196 8020 B	E 196 8027 B	E 196 8034 B
RAL 7016 anthrazit/3020 verkehrsrot	E 196 8021 B	E 196 8028 B	E 196 8035 B
RAL 7016 anthrazit/5010 enzianblau	E 196 8022 B	E 196 8029 B	E 196 8036 B
RAL 7016 anthrazit/6011 resedagrün	E 196 8023 B	E 196 8030 B	E 196 8037 B
RAL 7016 anthrazit/9010 reinweiß	E 196 8024 B	E 196 8031 B	E 196 8038 B
RAL 7016 anthrazit/silber	E 196 8025 B	E 196 8032 B	E 196 8039 B
Euro	2.976,-	3.617,-	3.782,-



DIN EN



Mit Auszugwannen

Ausstattung	4 Auszugwannen	6 Auszugwannen	4 Auszugwannen	6 Auszugwannen	4 Auszugwannen	6 Auszugwannen
Breite mm	599	615	893	615	1193	615
T x H mm	615 x 1953	615 x 1953	615 x 1953	615 x 1953	615 x 1953	615 x 1953
Farbe Korpus/Front						
RAL 7016 anthrazit/1004 goldgelb	E 198 0060 B	E 198 0067 B	E 198 0074 B	E 198 0081 B	E 198 0088 B	E 198 0095 B
RAL 7016 anthrazit/7035 lichtgrau	E 198 0061 B	E 198 0068 B	E 198 0075 B	E 198 0082 B	E 198 0089 B	E 198 0096 B
RAL 7016 anthrazit/3020 verkehrsrot	E 198 0062 B	E 198 0069 B	E 198 0076 B	E 198 0083 B	E 198 0090 B	E 198 0097 B
RAL 7016 anthrazit/5010 enzianblau	E 198 0063 B	E 198 0070 B	E 198 0077 B	E 198 0084 B	E 198 0091 B	E 198 0098 B
RAL 7016 anthrazit/6011 resedagrün	E 198 0064 B	E 198 0071 B	E 198 0078 B	E 198 0085 B	E 198 0092 B	E 198 0099 B
RAL 7016 anthrazit/9010 reinweiß	E 198 0066 B	E 198 0073 B	E 198 0080 B	E 198 0087 B	E 198 0094 B	E 198 0101 B
RAL 7016 anthrazit/silber	E 198 0065 B	E 198 0072 B	E 198 0079 B	E 198 0086 B	E 198 0093 B	E 198 0100 B
Euro	3.413,-	3.711,-	4.428,-	4.905,-	4.532,-	5.070,-

Transportboard

- 2 Boards für den simplen Schranktransport
- Geeignet für Schrankbreiten 893 und 1193 mm



Art.-Nr.	Euro/Paar
E 832 255 B	202,-

Sockelblenden

geeignet für Schrankbreite	B x T x H mm	Art.-Nr.	Euro
599 mm	520 x 90 x 35	E 832 258 B	30,-
893 mm	820 x 90 x 35	E 832 257 B	33,-
1193 mm	1120 x 90 x 35	E 832 256 B	41,-



Bei Bestellung von Zubehör ohne Hauptartikel können zusätzliche Versandkosten entstehen.

Fass-Schränke mit Türfeststellanlage

- Zur vorschriftsmäßigen Lagerung von Gefahrstoffen in Arbeitsräumen gemäß TRGS 510, typgeprüft nach DIN EN 14470-1, Anhang A (gleichwertig Typ 90)
- Empfehlung: Warten Sie Ihre Schränke jährlich, um einen Ausfall durch Abnutzung zu vermeiden



DIN EN



Ihre Produktvorteile:

- Feuerbeständige Konstruktion mit einer Feuerwiderstandsfähigkeit von 90 Minuten
- Die Schränke können direkt im Arbeitsraum aufgestellt werden und ersparen somit aufwendige innerbetriebliche Versorgungswege
- Kunststoffbeschichtetes Feinblech, RAL 7035 lichtgrau
- Hochwertige Dichtungen im gesamten Türbereich
- 1 Auffangwanne
- Serienmäßig mit Türfeststellanlage, die im Brandfall selbstständig schließt
- Abluft-/Zuluftführung über Anschluss-Stützen NW 75 im Dachbereich
- Serienmäßig mit Erdungsklemmen innen zur Erdung von Einrichtungsteilen oder Gebinden
- Großes Innenvolumen für maximale Ausnutzung der Lagerkapazitäten



Für 1 x 200 l Fass



Inkl. Lagerregal mit 4 Fachböden, 1 Auffangwanne 66 l



Gleitschienenschließer
Hochwertige Gleitschienenschließer bewegen mühelos die Türen der Schränke. Kein störender Türschließarm im Schrankinnenraum.



Bodenauffangwanne
Robuste, verzinkte Bodenauffangwanne mit verzinktem Gitterrost. Sichere und vorschriftsmäßige Lagerung von 200-l-Gebinden.

Auffangvolumen l	Fassanzahl Stück	Außenmaße B x T x H mm	Innenmaße B x T x H mm	Farbe	Art.-Nr.	Euro
220	1 x 200 l	1105 x 1015 x 2324	935 x 864 x 1890	RAL 7035 lichtgrau	E 647 9945 B	5.599,-
	2 x 200 l	1555 x 1015 x 2324	1385 x 864 x 1890	RAL 7035 lichtgrau	E 647 9946 B	6.529,-

Auffangvolumen l	Außenmaße B x T x H mm	Innenmaße B x T x H mm	Farbe	Art.-Nr.	Euro
66	1555 x 1015 x 2324	1385 x 864 x 1890	RAL 7035 lichtgrau	E 647 9947 B	6.695,-

Ausführung	Passend zu	Art.-Nr.	Euro
Zusätzliche	E 647 9945	E 810 761 B	143,-
Lagerebene	E 647 9946	E 810 766 B	167,-



Arbeiten Sie mit Gefahrstoffen an Ihrem Arbeitsplatz?

Die gesetzlichen Anforderungen an den Arbeitgeber sind in den letzten Jahren zunehmend erhöht worden. Zwar gehen diese Anforderungen in die Richtung einer Deregulierung, sind jedoch verbunden mit der dadurch höheren Eigenverantwortung.

Luft ist ein geeignetes Medium um luftgängige Gefahrstoffe, in einen entsprechenden Filter oder auch in Bereiche mit höherer Verdünnung zu transportieren. Gefahrstoffarbeitsplätze gewährleisten, durch präzise aufeinander abgestimmte Frischluftschleier im Bereich der Frontöffnung, den Schutz des Nutzers.

Reine Luft
am Arbeitsplatz!

Wir beraten Sie gerne,
bitte fragen Sie uns!

Sicherheit in Funktion

- Lufttechnische Prüfung nach DIN EN 14175-3 (5.4.4)
- Permanente Anzeige der lufttechnischen Funktion durch die serienmäßig eingebaute Überwachungseinrichtung
- Überwachung der vorhandenen Luftmengen im Ab- und Zuluftschaft per Druckmessung
- Integrierte Druckdosen mit einstellbarem Sollwert, eingestellt auf die erforderlichen Soll- (Mindest-) Luftmengen
- Alarmsignal (akustisch und optisch) bei ca. 10%-iger Abweichung gegenüber den eingestellten Luftwerten
- Optionaler potentialfreier Alarmkontakt zur Weiterleitung an eine zentrale Leitstelle
- Integrierter Akku zur Funktionssicherung der gesamten Überwachungseinheit auch bei Stromausfall

Zahlreiche Anwendungsbereiche

Neben den klassischen Laboratorien, wie sie z. B. in der DGUV-I 213-850 aufgeführt werden, gibt es zahlreiche weitere Arbeitsplätze, an denen mit Gefahrstoffen im weitesten Sinne umgegangen wird.

Dies sind z. B.

- Maschinen (Kühlen, Schleifen, Stäube, ...)
- Lager (Lösemittelager, Chemikalienlager, Chemikalienausgabe ...)
- Werkstatt (Lötplatz, Schweißische, Klebeplatz, Reinigungsplatz, Schleifplatz ...)
- Arbeiten mit Lösemitteln (Reinigen, Umfüllen, Kleben, ...)

Sicherheit bei der Schadstofffassung

Der Gefahrstoffarbeitsplatz bietet dem Anwender durch gezieltes Ausblasen von Reinluftschleiern im Frontbereich und Absaugung an der Rückwand - eine höchst effiziente Form der Schadstofffassung.

i

Wie funktioniert der Gefahrstoffarbeitsplatz?

- Der Gefahrstoffarbeitsplatz muss generell an eine bauseitige Abluftanlage angeschlossen werden
- Benötigte Zuluft wird über einen leistungsstarken Radialventilator aus dem Arbeitsraum angesaugt
- Weiterleitung der Zuluft in die über Eckknoten miteinander verbundenen Aluminium-Rahmenprofile
- Im Rohrrahmen entstehender Überdruck versorgt die beiden 45° nach innen geneigten Frischluftdüsen
- Optimal wirksame Absaugung, effiziente Erfassung der Gefahrstoffe über die Ansaugschlitze
- Weiterleitung in das Abluftsystem

Gefahrstoffarbeitsplätze mit Frischluftschleier

- Einhaltung der vorgeschriebenen Arbeitsplatzgrenzwerte
- Lufttechnische Prüfung nach DIN EN 14175-3 (5.4.4)
- Maximale Sicherheit für den Anwender
- Robuste Konstruktion aus gut beständigen, eloxierten Aluminiumprofilen
- Seitliche Verglasung aus 5 mm ESG
- Hohe Effizienz bei der Schadstofffassung durch spezielle Frischluftschleierteknik im Innenraum
- Vorbereitet zum bauseitigen Anschluss an eine Entlüftungsanlage sowie für Elektroanschluss (230 V/50 Hz)
- Zur freien Aufstellung auf vorhandene Arbeitsflächen und/oder zur Einhausung bestehender Apparate/Arbeitsverfahren

Inklusive Zu- und Abluftüberwachung mit Kontrollanzeige, Frischluftschleier, Innenbeleuchtung, transparenten Seitenwänden und melaminharzbeschichteter Rückwand.

Ohne Arbeitsplatte, zum Aufstellen auf vorhandene Werkbänke/Arbeitsplätze oder optional lieferbarem Untergestell (nur in Verbindung mit Arbeitsplatte verwendbar).



Funktionsweise:

Die hohe Sicherheit wird durch Frischluftschleier erreicht, die an der vorderen Kante der Arbeitsfläche und an der Decke ausgeblasen werden.

Die Frischluftschleier treiben die gefährlichen Dämpfe in Richtung der Rückwand, wo sie abgesaugt werden.

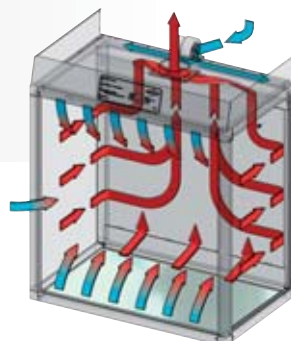

B x T x H mm	Art.-Nr.	Euro
1200 x 750 x 1400	E 647 9948 B	5.099,-



Bei Bestellung von Zubehör ohne Hauptartikel können zusätzliche Versandkosten entstehen.



Sicherheitsschränke mit praktischen Vertikalauszügen

- Direkter Zugriff auf alle eingelagerten Gebinde bei maximaler Übersichtlichkeit
- Maximale Sicherheit bei der Gefahrstofflagerung
- Perfekte Integration in bestehende Arbeitsabläufe
- Optimale Nutzung vorhandener Flächen
- Höchster Komfort in der Anwendung
- Die elektromotorisch gesteuerten Vertikalauszüge sind bequem in der Bedienung und ermöglichen ein einfaches Arbeiten am Schrank mit Zugriff von beiden Seiten
- Eingelagerte Gebinde lassen sich jederzeit einsehen und einfach erreichen
- Empfehlung: Warten Sie Ihre Schränke jährlich, um einen Ausfall durch Abnutzung zu vermeiden

Optionales Zubehör

Relingsystem und Antirutschmatte für Fachböden

Gleiches Lagervolumen wie Standardschränke, jedoch bei halber Schrankbreite

In einem 450 mm breiten Sicherheitsschrank mit Vertikalauszug kann annähernd die gleiche Menge an Flüssigkeiten gelagert werden wie in einem 900 mm breiten Standard-Sicherheitsschrank mit Auszügen.



DIN EN



Elektromotorisches Öffnen und Schließen der Auszüge

Die Vertikalauszüge der Sicherheitsschränke werden über Elektromotoren, ohne zusätzlichen Kraftaufwand, geöffnet und verschlossen. Diese gleiten sanft und leise aus und in den Schrankkorpus.



Flexibles Lagern

Jede Lagerebene kann individuell dem aktuellen Bedarf angepasst werden. In einem Raster vom 32 mm können die Fachböden in jeder beliebigen Aufteilung durch den Nutzer verstellt werden.



Der beidseitige Zugriff ist ideal für die Integration in Arbeitsplätze



Sicherheitsschränke mit praktischen Vertikalauszügen

Sichere und vorschriftsmäßige Lagerung von Gefahrstoffen in Arbeitsräumen gem. DIN EN 14470-1 und TRGS 510 (Anhang 1)

- Stabiler, hochwertiger und kratzfesten Außenkorpus mit pulverbeschichteter Oberfläche inkl. Stellfüße zum Ausgleich von Bodenunebenheiten
- Robustes und langlebiges elektromechanisches Öffnen und Schließen der Vertikalauszüge per Knopfdruck
- Serienmäßige Stoppfunktion der Vertikalauszüge
- Der elektromechanische Antrieb erkennt Widerstände und reagiert sofort darauf
- Blockiert ein Gegenstand den Auszug beim Öffnen, stoppt dieser und signalisiert dies mit einem Warnton
- Wird der Auszug beim Zufahren blockiert, erklingt ebenfalls ein Warnton und der Auszug stoppt und fährt ein Stück auf
- Dadurch ist eine Klemmgefahr ausgeschlossen
- Werden bei dem zweizügigen Schrank beide Auszüge gleichzeitig betätigt, erkennt die Elektronik dies und blockiert den zweiten Auszug in geschlossener Position, dadurch ist eine Kippgefahr ausgeschlossen
- Der Auszug verfügt über eine Schließautomatik, nach 60 Sekunden wird der offene Auszug, mit optischem und akustischem Warnsignal, wieder geschlossen
- Die Vertikalauszüge sind abschließbar (Profilzylinderschloss) inkl. Schließzustandskontrolle (Rot/Grün), dadurch wird garantiert, dass unbefugte Personen keinen Zugriff auf die eingelagerten Gefahrstoffe haben
- Integriertes Be- und Entlüftungssystem zum Anschluss an eine technische Abluft vorhanden (NW 75)



Mit 1 Vertikalauszug

B x T x H mm	450 x 860 x 1966	
Ausstattung	4 Fachböden 1 Lochblecheinsatz 1 Bodenwanne (Vol. 12 Liter)	
Farbe Korpus/Front	Art.-Nr.	Euro
RAL 7035 lichtgrau	E 602 0903 B	4.750,-
ähnlich RAL 9016 laborweiß	E 602 0904 B	4.750,-
RAL 7016 anthrazitgrau/RAL 1004 goldgelb	E 602 0905 B	4.750,-
RAL 7016 anthrazitgrau/RAL 7035 lichtgrau	E 602 0906 B	4.750,-
RAL 7016 anthrazitgrau/RAL 3020 verkehrsrot	E 602 0907 B	4.750,-
RAL 7016 anthrazitgrau/RAL 5010 enzianblau	E 602 0908 B	4.750,-
RAL 7016 anthrazitgrau/Edelstahl	E 602 0909 B	4.750,-

Mit 2 Vertikalauszügen

B x T x H mm	819 x 860 x 1966	
Ausstattung	8 Fachböden 2 Lochblecheinsätze 2 Bodenwannen (Vol. je 12 Liter)	
Farbe Korpus/Front	Art.-Nr.	Euro
RAL 7035 lichtgrau	E 602 0910 B	6.498,-
ähnlich RAL 9016 laborweiß	E 602 0911 B	6.498,-
RAL 7016 anthrazitgrau/RAL 1004 goldgelb	E 602 0912 B	6.498,-
RAL 7016 anthrazitgrau/RAL 7035 lichtgrau	E 602 0913 B	6.498,-
RAL 7016 anthrazitgrau/RAL 3020 verkehrsrot	E 602 0914 B	6.498,-
RAL 7016 anthrazitgrau/RAL 5010 enzianblau	E 602 0915 B	6.498,-
RAL 7016 anthrazitgrau/Edelstahl	E 602 0916 B	6.498,-



Zubehör

Ausführung	Art.-Nr.	Euro
Fachboden, RAL 7035 lichtgrau, Traglast 50 kg	E 602 0917 B	48,-
Reling-System (für einen Fachboden) VE 2 Stück, RAL 7035 lichtgrau	E 602 0918 B	89,-
Antirutschmatte für Fachboden, schwarz	E 602 0919 B	24,-

Entlüftungsgeräte

- Besonders geräuscharm, ideal zum Einsatz in der Arbeitsumgebung
- Komplett mit Anschlusskabel und Netzstecker
- Anschluss-Stützen NW 75
- ATEX-konform CE Ex
- Gehäuse aus pulverbeschichtetem Feinstahlblech RAL 7035 lichtgrau
- B x T x H: 200 x 400 x 200 mm
- Gewicht: 7 kg
- Ohne Abluftüberwachung: grüne Kontrollleuchte erlischt bei Stromausfall
- Mit Abluftüberwachung: Integrierte Druckdose
- Optional mit potentialfreiem Alarmkontakt erhältlich

i

Technische Daten:

- Motorleistung: 0,03 kW • Nennspannung: 230 V
- Frequenz: 50 Hz • Stromaufnahme: 0,35 A
- Geräuschpegel: 35 dB(A) • Umdrehungen: 2450 Upm



Entlüftungsaufsatz mit Abluftüberwachung



Entlüftungsaufsatz mit Abluftüberwachung zur Wandmontage

Variante	Ausführung	Art.-Nr.	Euro
Entlüftungsaufsatz	Ohne Überwachung	E 810 527 B	765,-
	Mit Abluftüberwachung	E 196 8048 B	919,-
	Mit Abluftüberwachung + Alarmkontakt	E 196 8049 B	1.000,-
	Ohne Abluftüberwachung zur Wandmontage	E 196 8050 B	791,-
	Mit Abluftüberwachung zur Wandmontage	E 196 8051 B	942,-
	Mit Abluftüberwachung + Alarmkontakt zur Wandmontage	E 196 8052 B	1.027,-
	Mit Abluftüberwachung + Alarmkontakt für Fassschränke	E 198 8276 B	1.047,-

Umluftfilter-Aufsätze

- Hohe Flexibilität bei der Wahl des Aufstellortes
 - Aktiver Personenschutz
 - Sichere Erfassung gesundheitsgefährdender Dämpfe mit Rückhaltung im Filtersystem
 - Flüsterleise, nur ca. 23 dB(A)
 - ATEX-konform CE Ex II 3/-G Ex ic nA IIB T4 Gc
- Gehäuse aus pulverbeschichtetem Stahlblech • Komplett mit mehrstufigem Filtersystem, Anschlusskabel und Netzstecker • Inkl. Überwachungselektronik • Inkl. Displayanzeige und Tastenbedienfeld • Inkl. Sekundärfilter • Abluft- und Filterüberwachung über optischen und akustischen Alarm und potentialfreiem Alarmkontakt • Abmessungen B x T x H 308 x 555 x 256 mm • Der steckerfertige Umluftfilteraufsatz ist in der Lage Lösemitteldämpfe (Kohlenwasserstoffe) permanent bis zur Filtersättigung zu mehr als 99,999 %, sowohl unter normalen Betriebsbedingungen als auch bei einem Unfall im Sicherheitsschrank zurückzuhalten



**flüsternd reine Luft,
23 dB (A)**



Ausführung	Für Sicherheitsschränke	Für Fassschränke
Nennspannung V	85-265	85-265
Frequenz Hz	50/60	50/60
Stromaufnahme A	0,13	0,13
Emmissionsschalldruckpegel dB(A)	23	23
Volumenstrom m3/h	10	24
Art.-Nr.	E 642 3520 B	E 642 3521 B
Euro	1.681,-	1.757,-



Umweltschränke

Beim Umgang mit wassergefährdenden Stoffen fordert der Gesetzgeber auch bei Kleinmengen besondere Sorgfalt. Umweltschränke sind hierfür die richtige Wahl.

- Stabile Stahlkonstruktion mit hochwertiger Einbrennbeschichtung
- 3-Riegel-Verschluss mit Ergo-Lock (patentierter Mechanismus)
- Türen oben und unten mit je einer Lochrosette zur Belüftung
- Türverstärkung für hohe Stabilität
- Türöffnungswinkel 110°
- Geprüfte Auffangwannen (gem. WHG) aus verzinktem Stahl, Traglast 80 kg, 50 mm Höhe, Auffangvolumen 10 / 20 Liter bei Breite 500 / 930 mm



Ihre Produktvorteile:

- Türen oben und unten mit je 1 Lochrosette zur Belüftung
- Vollverzinkte und flüssigkeitsdichte Wannen, geprüft nach WHG
- Patentierter Schließmechanismus, zum Schließen einfach zudrücken



Ergo-Lock, zum Schließen einfach zudrücken

B x T x H mm	500 x 500 x 1000	500 x 500 x 1950	930 x 500 x 1000	930 x 500 x 1950
Anzahl Wannen Stück	2	4	2	4
Farbe Korpus/Front				
RAL 7035 lichtgrau	E 604 3133 B	E 604 3139 B	E 604 3136 B	E 604 3142 B
RAL 7035 lichtgrau/RAL 5010 enzianblau	E 640 9062 B	E 640 9063 B	E 640 9064 B	E 851 263 B
RAL 7035 lichtgrau/RAL 1023 verkehrsgelb	E 604 3135 B	E 604 3141 B	E 604 3138 B	E 604 3144 B
Euro	504,-	540,-	593,-	639,-
Zusätzliche Auffangwannen, verzinkt	Für Schrankbreite 500 mm		Für Schrankbreite 930 mm	
Art.-Nr.	E 642 4041 B		E 642 4042 B	
Euro	40,50		48,-	



Bei Bestellung von Zubehör ohne Hauptartikel können zusätzliche Versandkosten entstehen.

Umweltschränke PLUS

- Für die Lagerung von Kleingebinden, welche gewässergefährdende Stoffe enthalten
- Hergestellt aus hochwertigem, pulverbeschichtetem Stahlblech
- Ausgestattet mit dichtgeschweißten Wannenböden nach Herstellerstandard
- Optional erhältlich: ÜHP-Bodenauffangwannen entsprechend der Bauregelliste A Teil 1 des DIBt Berlin unter laufender Nummer 15.22
- Bei austretenden Flüssigkeiten wird die Auffangwanne nach vorne hin entnommen
- **Flügeltüren mit stabilitätsfördernder Schließeisenabdeckung, dreiegeligem Rundgriffverschluss mit Zylinderschloss, Belüftungsöffnungen und Kartentasche (Zur Aufbewahrung von Gebrauchsanweisungen und Packungsbeilagen)**



Ihre Produktvorteile:

- Vollverzinkte und flüssigkeitsdichte Wannen, Flächentraglast bis zu 100 kg
- Flügeltüren mit Verstärkung, Lüftungsschlitzen, Kartentasche und Drehgriff mit 3-Punkt-Schließung und Zylinderschloss



Abb.	1	2	3	4	5
B x T x H mm	500 x 500 x 900	1000 x 500 x 900	500 x 500 x 1800	1000 x 500 x 1800	1000 x 500 x 1800
Anzahl Wannen Stück	2 x 10 Liter	2 x 22 Liter	4 x 10 Liter	4 x 22 Liter	7 x 10 Liter
Farbe Korpus/Front					
RAL 7035 lichtgrau	E 813 357 B	E 813 360 B	E 813 363 B	E 813 366 B	E 813 369 B
RAL 7035 lichtgrau / RAL 1003 signalgelb	E 813 355 B	E 813 358 B	E 813 361 B	E 813 364 B	E 813 367 B
RAL 7035 lichtgrau / RAL 5010 enzianblau	E 813 356 B	E 813 359 B	E 813 362 B	E 813 365 B	E 813 368 B
Euro	463,-	682,-	707,-	758,-	1.156,-

Ersatzwannen / Lochblecheinlagen

Ausführung	Volumen l	für Schrankbreite mm	Art.-Nr.	Euro
Schrankwanne	10	500	E 813 347 B	58,-
	22	1000	E 813 348 B	75,-
Schrankwanne ÜHP	10	500	E 813 349 B	123,-
	22	1000	E 813 350 B	154,-
Bodenauffangwanne ÜHP	19	500	E 813 351 B	154,-
	43	1000	E 813 352 B	187,-
Lochblecheinlage	10	500	E 813 353 B	33,50
	22	1000	E 813 354 B	37,-

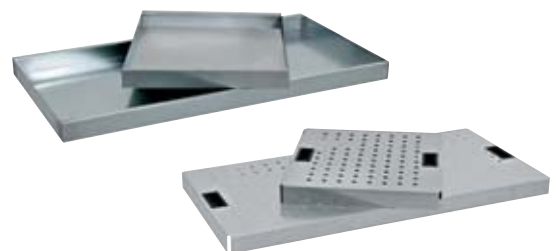

Chemikalienschränke

• Korpus aus Feinstahlblech mit robuster, hochwertiger Strukturlackierung in RAL 7016 anthrazitgrau • Türen abschließbar mit einem im Drehgriff integrierten Zylinderschloss • Stellfüße mit der Möglichkeit die Bodenunebenheiten auszugleichen • Natürliche Eigenbelüftung über im Boden befindliche Luftöffnungen • Inklusive 1 Bodenauffangwanne gem. StawaR mit Lochblecheinsatz als erste Lagerebene



Ihre Produktvorteile:

- Zur vorschriftsmäßigen Lagerung nicht entzündbarer Chemikalien und Giftstoffe in Arbeitsräumen gem. TRGS 510 und Gefahrstoffverordnung
- Verzinkte Fachböden, höhenverstellbar 25 mm
- Sicherheitsbox zugelassen zur Lagerung entzündbarer Flüssigkeiten, Spraydosen usw., Feuerwiderstandsfähigkeit 30 Minuten (typgeprüft)



Abb.	1	2	3
B x T x H mm	545 x 520 x 1950	1055 x 520 x 1950	1055 x 520 x 1950
Ausstattung	3 Fachböden 1 Auffangwanne mit Lochblecheinsatz	3 Fachböden 1 Auffangwanne mit Lochblecheinsatz	2 Fachböden 1 Auffangwanne mit Lochblecheinsatz Mit Sicherheitsbox
Farbe Korpus/Front	-	-	-
RAL 7016 anthrazitgrau/RAL 1004 goldgelb	E 198 8294 B	E 198 8298 B	E 198 8302 B
RAL 7016 anthrazitgrau/RAL 7035 lichtgrau	E 198 8295 B	E 198 8299 B	E 198 8303 B
RAL 7016 anthrazitgrau/RAL 3020 verkehrsrot	E 198 8296 B	E 198 8300 B	E 198 8304 B
RAL 7016 anthrazitgrau/RAL 5010 enzianblau	E 198 8297 B	E 198 8301 B	E 198 8305 B
Euro	811,-	970,-	1.940,-



Bei Bestellung von Zubehör ohne Hauptartikel können zusätzliche Versandkosten entstehen.



Sicherheitsbehälter

• Zum innerbetrieblichen Transport sowie zur Aufbewahrung und Verteilung von Flüssigkeiten • Alle Behälter werden in robuster Ausführung gefertigt und entsprechen geltenden Sicherheitsanforderungen

aus Stahlblech

- Sicherheitsbehälter Typ I aus Stahlblech
- Innen zinnbeschichtet, außen mit hochwertiger Pulverbeschichtung
- Selbstschließende Ausgießöffnung
- Automatischer Überdruckausgleich
- Eingebaute Flamm Sperre aus Edelstahl
- Hohe Standsicherheit
- Sichere und komfortable Bedienung
- Behälterkennzeichnung im Lieferumfang enthalten
- Geprüfte Sicherheitsprodukte (FM, UL/ULC)



Volumen l	Ø x H mm	Farbe	Art.-Nr.	Euro
1	117 x 210	rot	E 198 8278 B	155,-
4	241 x 279	rot	E 198 8279 B	121,-
7,5	241 x 349	rot	E 198 8280 B	141,-
19	298 x 429	rot	E 198 8281 B	150,-

aus Polyethylen

- Sicherheitsbehälter aus Polyethylen
- Robuste Konstruktion aus 4 mm starkem HDPE
- Bedienelemente und Verschlüsse aus Edelstahl mit PTFE-Dichtung
- Selbstschließende Ausgießöffnungen
- Automatischer Druckausgleich
- Erdungsanschluss außen verbunden mit Flamm Sperre
- Hohe Medienbeständigkeit
- Behälterkennzeichnung im Lieferumfang enthalten
- Geprüfte Sicherheitsprodukte (FM)



Volumen l	B x T x H mm	Farbe	Art.-Nr.	Euro
2	117 x 194 x 241	rot	E 198 8282 B	118,-
4	117 x 194 x 324	rot	E 198 8283 B	131,-

Sparanfeuchter

• Zum sicheren Befeuchten von Putzplatten, Schwämmen etc. • Pumpwerk aus Messing bringt die Flüssigkeit zum Tränkeller • Tränkeller federnd gelagert, inkl. Flamm Sperre

• Sparsame Entnahme • Nicht benötigte Flüssigkeit fließt in den Behälter zurück

aus Stahlblech

- Innen zinnbeschichtet, außen mit hochwertiger Pulverbeschichtung
- Behälter reduziert austretende Dämpfe auf ein Minimum
- Hohe Standsicherheit
- Behälterkennzeichnung im Lieferumfang enthalten
- Geprüfte Sicherheitsprodukte (FM)

Volumen l	Ø x H mm	Farbe	Art.-Nr.	Euro
1	185 x 143	rot	E 198 8284 B	100,-
2	185 x 187	rot	E 198 8285 B	108,-
4	185 x 267	rot	E 198 8286 B	122,-

**aus Polyethylen (HDPE)**

- Hergestellt aus 4 mm starkem Polyethylen (HDPE), rot eingefärbt
- Schlagfest und explosionsgeschützt

Volumen l	Ø x H mm	Art.-Nr.	Euro
1	135 x 250	E 811 050 B	132,-

Wasch- und Tauchbehälter**aus Stahlblech**

- Innen zinnbeschichtet, außen mit hochwertiger Pulverbeschichtung
- Ideal zum Reinigen und Entfetten von Teilen und Werkstücken
- Robuste Ausführung
- In Verbindung mit Teilekorb optimal zum Eintauchen der zu reinigenden Teile
- Deckel über Schmelzlot gesichert, selbsttätiges Schließen im Brandfall
- Hohe Standsicherheit, sicheres Arbeiten
- Geprüfte Sicherheitsprodukte (FM)



Volumen l	Ø x H mm	Farbe	Art.-Nr.	Euro
4	238 x 140	rot	E 198 8289 B	203,-
8	238 x 254	rot	E 198 8290 B	211,-
30	397 x 362	rot	E 198 8292 B	264,-

Kleinteilekorb		Farbe	Art.-Nr.	Euro
für 8 Liter Behälter		verzinkt	E 198 8291 B	86,-
für 30 Liter Behälter		verzinkt	E 198 8293 B	133,-

Kleinteilereiniger**aus Stahlblech**

- Innen zinnbeschichtet, außen mit hochwertiger Pulverbeschichtung
- Ideal zum Reinigen von Kleinteilen oder zum Eintauchen von Werkstücken
- Federbedientes Eintauchsieb, dient gleichzeitig als Flamm Sperre
- Dosierte, effiziente Verwendung von Lösemittel
- Sicherheit durch integrierten Kantenschutz
- Behälterkennzeichnung im Lieferumfang enthalten
- Geprüfte Sicherheitsprodukte (FM)



Volumen l	Ø x H mm	Farbe	Art.-Nr.	Euro
2	238 x 83	rot	E 198 8287 B	136,-
4	283 x 114	rot	E 198 8288 B	146,-



Entsorgungsbehälter aus Polyethylen

- Für geruchfreies Entsorgen von korrosiven, nicht lösemittelhaltigen Abfällen
- Bedienung über Fußpedal
- Deckel ist selbstschließend



Volumen l	Ø x H mm	Art.-Nr.	Euro
23	420 x 343	E 816 352 B	115,-
38	420 x 458	E 816 353 B	134,-
53	560 x 458	E 816 354 B	144,-

Entsorgungsbehälter aus Stahlblech

- Selbstschließender Deckel
- Entsorgen von entzündbaren, gewässergefährdenden Flüssigkeiten und getränktes Putzmaterial (Lösungsmittel, Verdünnern, Öle, Klebstoffe)
- Bodenbelüftung schützt vor Selbstentzündung
- Großer Griff zum einfachen Transport des Behälters



Volumen l	Ø x H mm	Art.-Nr.	Euro
20	302 x 403	E 196 8053 B	136,-
34	354 x 464	E 196 8054 B	140,-
52	408 x 514	E 196 8055 B	169,-
80	467 x 595	E 196 8056 B	218,-

Sicherheits-Putzwollkästen

- Robuste Konstruktion aus Qualitätsstahlblech
- Pulverbeschichtet
- Mit selbstschließender Pendelklappe, feuer- und geruchshemmend
- Die beiden seitlich eingelassenen Tragegriffe erleichtern das Handling
- Volumen 73 Liter
- B x T x H 400 x 400 x 680 mm

Auch mit einem Volumen von 45 Litern auf Anfrage lieferbar



5 JAHRE GARANTIE

Farbe	Art.-Nr.	Euro
RAL 3000 feuerrot	E 815 765 B	180,-
RAL 7035/5010 lichtgrau/enzianblau	E 815 766 B	180,-



Geräuschlose Pendelklappen!

Dosierkannen und -kanister aus Edelstahl

- Sicheres Lagern, Verteilen, Befüllen und Transportieren brennbarer Flüssigkeiten aller Gefährdungsklassen
- Schützen den Tagesbedarf an brennbaren Flüssigkeiten am Arbeitsplatz
- Behälter aus hochwertigem Edelstahl 1.4401
- Dichtungen aus PTFE
- Herausnehmbare Flamm Sperre aus perforiertem Edelstahl
- Überdruckventil im Feindosierer und der Schraubkappe verhindern ein Explodieren des Behälters bei Erwärmung
- Kennzeichnungsaufkleber mit Warnsymbolen/-hinweisen

Dosierkannen

- Ergonomische Form für sicheres Arbeiten
- Zur innerbetrieblichen Verwendung
- Feindosierer nach allen Seiten drehbar
- Mit Belüftung und Überdruckventil
- Verschluss öffnet sich auf Hebeldruck und schließt nach Loslassen wieder



Volumen l	Ø x H mm	Art.-Nr.	Euro
1	115 x 210	E 812 560 B	200,-
2,5	145 x 280	E 812 561 B	210,-
5	145 x 445	E 812 562 B	238,-

Dosierkanister

- Für ergonomisches und sicheres Arbeiten
- Platzsparende Aufstellung und Lagerung
- Hohe Standsicherheit
- Zur innerbetrieblichen Verwendung
- Feindosierer nach allen Seiten drehbar
- Mit Belüftung und Überdruckventil
- Verschluss öffnet sich auf Hebeldruck und schließt nach Loslassen wieder



Volumen l	B x T x H mm	Art.-Nr.	Euro
5	240 x 430 x 170	E 812 580 B	306,-
10	240 x 430 x 240	E 812 581 B	332,-
20	175 x 380 x 495	E 812 582 B	402,-



Bei Bestellung von Zubehör ohne Hauptartikel können zusätzliche Versandkosten entstehen.

Altöl-Sammelwannen

• Aus witterungsbeständigem Polyethylen (PE) • Sichere Aufnahme von Altöl • Auch für Kühlflüssigkeit geeignet



Abb.	Ausführung	Volumen ca. l	B x T x H mm	Art.-Nr.	Euro
ohne Abb.	offen	19	465 x 575 x 162	E 812 231 B	96,-
1	geschlossen mit Rollen	60	915 x 600 x 245	E 812 233 B	409,-

Fasstrichter mit Deckel und Sieb

• Aus Polyethylen (PE) hergestellt • Für sicheres Befüllen • Dosen und Filter etc. können zum Abtropfen auf der gerillten Fläche abgestellt werden



Abb.	Ausführung	Ø x H mm	Art.-Nr.	Euro
1	Für 200 l Fässer	610 x 230	E 601 9629 B	72,-
2	Für IBC/KTC Container	640 x 150	E 601 9630 B	94,-

Fasstrichter aus Stahl, rund

• Sicheres Befüllen von 200-l-Fässern Ø 580 mm • Volumen ca. 30 Liter • Ø x Höhe 650 x 135 mm
• Stabile Stahlblechausführung, grau pulverbeschichtet



Ausführung	Art.-Nr.	Euro
ohne Sieb, ohne Deckel	E 812 260 B	123,-



Messing-Zapfhähne

- Selbstschließend inkl. Flammensperre und PTFE-Dichtung

Abb.	Gewinde	Art.-Nr.	Euro
1	3/4"	E 813 248 B	79,-
2	3/4"	E 813 252 B	73,-
3	2"	E 813 253 B	221,-

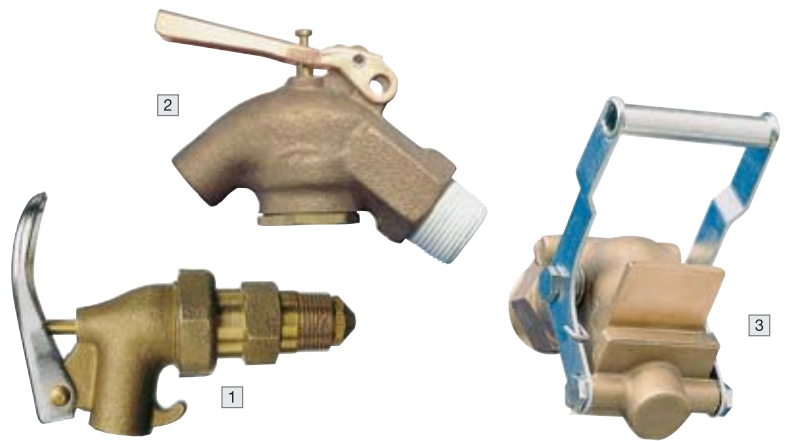

Edelstahl-Zapfhähne

- Für aggressive Flüssigkeiten
- Selbstschließend inkl. Flammensperre und PTFE-Dichtung
- Entnahmeposition verstellbar

Abb.	Gewinde	Art.-Nr.	Euro
1	3/4"	E 813 249 B	188,-
2	3/4"	E 813 255 B	250,-

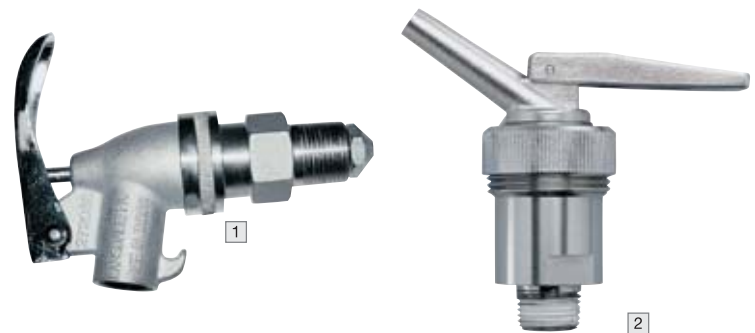

Zinkspritzguss-Zapfhähne

- Selbstschließend inkl. Flammensperre
- Dichtung aus Kunststoff

Gewinde	Art.-Nr.	Euro
3/4"	E 813 254 B	42,-



Fasshähne aus Polyethylen

- Für ätzende und aggressive Chemikalien
- Ohne Dichtung

Gewinde	Art.-Nr.	Euro
3/4"	E 813 256 B	39,-
2"	E 813 257 B	67,-



Ablasshähne

- Absolut dichtschießend • Besonders leichtgängig • Mit Anschluss-Überwurf-Mutter, garantiert senkrechte Position des Hahns • Druckbeständig bis 2 bar bei 20 °C (ohne Auslaufwinkel und Tülle) • 1 + 3 Mit Auslaufwinkel und drehbarem Nachtropfverhinderer • Mit Reduzier-Auslaufdüse für enge Flaschenöffnungen, 6-8 mm Außendurchmesser • Medienberührte Teile PP, PE und PTFE • PA, elektrisch leitfähig

- 1 • Für Lebensmittel geeignet • Nicht für kristallisierende Flüssigkeiten geeignet
- 2 • Für Lebensmittel geeignet
- 3 • Ex-Schutz beachten • Antistatik-Set siehe Seite 413 • Lieferung inkl. elektrisch leitfähigem PA-Adapter für 3/4" Innengewinde

Abb.	Material	Art.-Nr.	Euro
1	PP	E 196 7132 B	42,50
2	PP	E 196 7136 B	31,50
3	PA	E 196 7137 B	44,-





Fass-Schlüssel



Material	Art.-Nr.	Euro
Bronze	E 813 259 B	84,-
Gusseisen	E 813 261 B	60,-

• Bronze - keine Funkenbildung



• Gusseisen



Fass-Sicherheitsventil

- Aus Messing, mit 2"-Gewinde
- Sorgt für den nötigen Druckausgleich beim Abfüllen oder Umpumpen
- Öffnet automatisch bei 0,35 bar

Gewinde	Art.-Nr.	Euro
2"	E 813 260 B	87,-



Fass-Werkzeug

- Aus Polypropylen
- Hohe Beständigkeit gegen viele Säuren und Laugen (Nicht geeignet für Waschbenzin)
- Zum Öffnen und gleichzeitigem Entleeren von Gebinden mit 2"-Gewinde
- Restlose Entleerung von liegenden Fässern

Art.-Nr.	Euro
E 813 262 B	137,-



Füllstandsanzeiger

- Ermöglicht das Abfüllen auch im montierten Zustand
- Passend für 3/4" Fasshähne
- Aus verchromtem Stahl

Art.-Nr.	Euro
E 813 263 B	126,-



Überfüllanzeiger

- Zeigt an, wenn das Fass nahezu gefüllt ist
- Mit Schutzkappe und integrierter Entlüftung

Art.-Nr.	Euro
E 813 264 B	59,-



Füllstandsanzeiger

- Aus Stahl
- Mit Volumenskala
- Für nicht ätzende Flüssigkeiten
- Passend für alle üblichen 200-l-Fässer

Art.-Nr.	Euro
E 813 265 B	81,-



Wetterfeste Abdeckhauben für Fässer

- Aus Polyethylen (PE) 130 g/m² (Ausführung in 180g/m² auf Anfrage)
- Für 200 Liter Fässer
- Ø >600 mm mit Gummizug
- **VE 10 Stück**

Farbe	Gewicht g/qm	Art.-Nr.	Euro/VE
braun	130	E 822 618 B	116,-
transparent	130	E 822 620 B	116,-



Fasspalette

- Für die liegende Lagerung von 200 Liter Fässern
- Für 2 x 200-l-Fass
- B x T x H 1280 x 750 x 250 mm

Ausführung	B x T x H mm	Art.-Nr.	Euro
Für 2 x 200-l-Fässer	750 x 1280 x 250	E 811 439 B	148,-



Kanister-Abfüllhilfe

- Leichtes und kraftsparendes Abfüllen von Kanistern
- Konstruktion aus verzinktem Stahlblech
- Vorgerichtet für Wandbefestigung



Abb.	1	2	3
L x B x H mm	360 x 270 x 520	520 x 375 x 785	520 x 470 x 825
max. Anzahl Kanister	1 x 5 l	1 x 20/25 l	1 x 50/60 l
Gewicht kg	5	6	9
Art.-Nr.	E 604 1976 B	E 604 1977 B	E 604 1978 B
Euro	115,-	130,-	164,-



Fassausgießer, handbetrieben

- Bestehend aus aluverzinktem Stahl
- Für den stehenden Einsatz oder auch zur Wandmontage geeignet
- Leergewicht 5 kg



Abb.	B x T x H mm	geeignet für	Art.-Nr.	Euro
1	280 x 280 x 410	20/25 Liter Fässer	E 833 018 B	122,-
2	285 x 260 x 410	25 Liter Fässer	E 833 019 B	114,-

Fasszangen

- Je nach Ausführung zum Heben und Transportieren von stehenden oder liegenden Fässern geeignet • Einsetzbar für 200-Liter-Fässer

Farbe	L x B x H mm	geeignet für	Traglast kg	Art.-Nr.	Euro
verzinkt	740 x 200 x 410	stehende Fässer	300	E 812 235 B	245,-
	1020 x 120 x 455	liegende Fässer	360	E 812 237 B	274,-
RAL 2000 gelborange	740 x 200 x 410	stehende Fässer	300	E 812 234 B	269,-
	1020 x 120 x 455	liegende Fässer	360	E 812 236 B	292,-

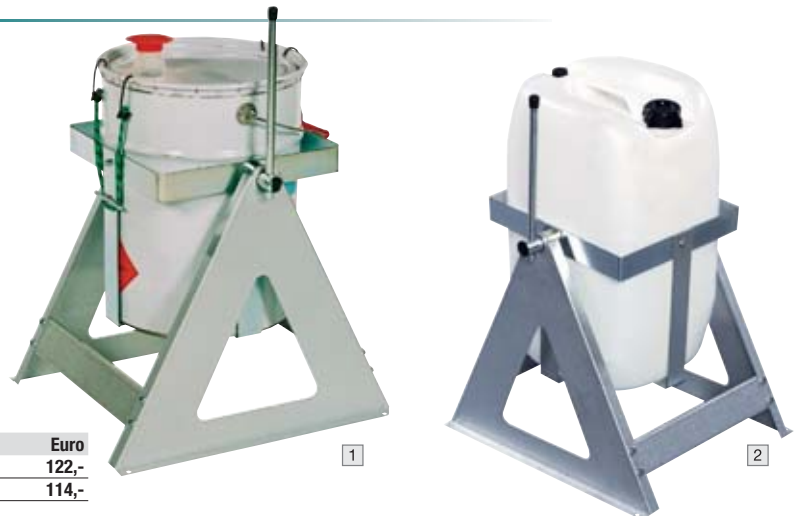



Fassgreifer, für 120-Liter-Fässer

- Zum sicheren Heben und Transportieren von stehenden 120-Liter-Kunststofffässern mit hohem und niedrigem Deckel
- 4-Punkt-Spannsystem • Entriegelung erfolgt durch Betätigung der Führungsstange • L x B x H 685 x 495 x 385 mm
- Spannweite 370-420 mm • Traglast 350 kg

Farbe	Art.-Nr.	Euro
verzinkt	E 817 179 B	625,-
RAL 2000 gelborange	E 817 178 B	657,-



Fassgreifer, für 200-Liter-Fässer

- Zum sicheren Heben und Transportieren von stehenden 200-l-Stahl-Spundfässern, Stahl-Deckelfässern, 220-l-Kunststoff-L-Ringfässern und Kunststoff-Doppel-L-Ringfässern • 4-Punkt-Spannsystem • Entriegelung durch Betätigung der Führungsstange • L x B x H 875 x 675 x 335 mm • Spannbereich 560-600 mm
- Traglast 350 kg

Farbe	Art.-Nr.	Euro
verzinkt	E 817 181 B	625,-
RAL 2000 gelborange	E 817 180 B	657,-



Fasswendezangen

- Zum vertikalen und horizontalen Heben und Transportieren von Stahl-Spundfässern und Stahl-Deckelfässern • Auswechselbarer Gummischlag zur Vermeidung von Fassbeschädigungen • Arretierhebel sichert Offenstellung • Kippstellung über Schallhebel wählbar



Abb.	Ausführung	L x B x H mm	Traglast kg	Farbe	Art.-Nr.	Euro
1	60 Liter Fässer	320 x 805 x 905	100	verzinkt	E 817 183 B	1.504,-
				RAL 2000 gelborange	E 817 182 B	1.530,-
2	200 Liter Fässer	425 x 1105 x 1350	300	verzinkt	E 817 185 B	1.564,-
				RAL 2000 gelborange	E 817 184 B	1.590,-



Fasskipper

• Ideal zum Transportieren, dosierten Kippen, Wenden, Mischen oder Ablegen von Stahl-, Spund- und Deckelfässern sowie Kunststoff-L-Ring-, -Doppel-L-Ring-Fässern und Deckelfässern von 60-220 Liter Inhalt sowie für 120-240 Liter Müllbehälter • Stabile, wartungsfreie und lackierte Konstruktion zum Stapleranbau oder Kraneinsatz • Prismenbacken mit Spanngurt zur Lastaufnahme • Schwenkbereich 360° • Sicherung gegen unbeabsichtigtes Abrutschen • Gabelabstand: 650 mm • Gabelquerschnitt: 150 x 60 mm • Traglast 300 kg • L x B x H 1000 x 1070 x 405 mm • Feuerverzinkt nach EN ISO 1461 oder in ex-geschützter Ausführung gemäß Richtlinie 2014/34/EU lieferbar, gerne unterbreiten wir Ihnen ein Angebot

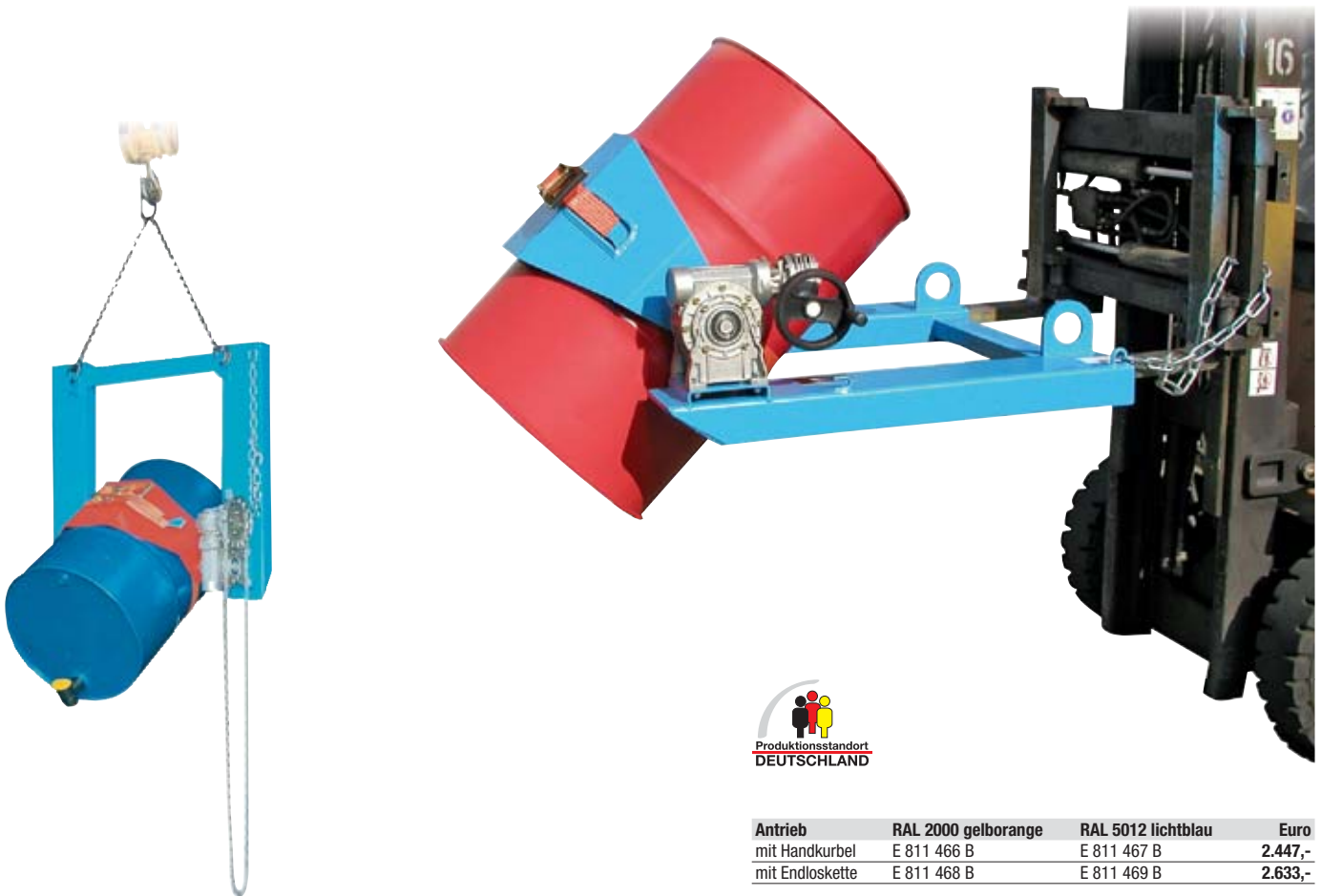

Antrieb	RAL 2000 gelborange	RAL 5012 lichtblau	Euro
mit Handkurbel	E 811 466 B	E 811 467 B	2.447,-
mit Endloskette	E 811 468 B	E 811 469 B	2.633,-

Fassgreifer

• Stabile, wartungsfreie und lackierte Konstruktion • Durch 3-Punkt-Spannsystem sicherer Fassumschlag von Stahl-, Spund- und Deckelfässern sowie Kunststoff-L-, Doppel-L-Ring- und Deckelfässern von 60-220 Liter Inhalt • Selbsttätige Exzenter-sicherung • Ideal zum Beschicken von Über- bzw. Bergungsfässern • Geeignet für Kran- oder Staplerbetrieb • Für Fass Ø 270-680 mm • Traglast 400 kg • Ø x H 630 x 915 mm



Farbe	Art.-Nr.	Euro
RAL 2000 gelborange	E 811 448 B	1.074,-

Handhebelpumpen

- Förderleistung ca. 0,3-0,45 l/Hub je nach Montage des Pumpenhebels • Für 60 und 200 Liter Fässer und Kanister (aufgrund des Teleskoptauchrohrs, 340-900 mm, Ø 40 mm)
- Pumpenkörper aus Polypropylen (Welle und Dichtungen abhängig vom Fördermedium)
- Auslaufbogen am Druckstutzen • Gewindeanschluss G 1 1/2" + G 2"

Geeignet für:

Dichtung aus FKM: Für wässrige Chemikalien wie Säuren und Laugen

- Welle aus Edelstahl V2A

Dichtung aus NBR: Für nicht brennbare Mineralölprodukte wie Öle, Diesel, Alkohol bis max. 50 %, Frostschutzmittel (verdünnt), Wasser, etc. • Welle aus Werkzeugstahl

Funktionsweise:

Pumpvorgang durch Hebelfunktion



Gewinde	Tauchtiefe mm	Dichtung	Art.-Nr.	Euro
G 1 1/2" + G 2"	340-900	NBR	E 813 270 B	61,-
		FKM	E 813 269 B	78,-

Robuste Handhebelpumpen

- Förderleistung 0,3 l/Hub • Für 60 und 200 Liter Fässer und Kanister (aufgrund des Teleskoptauchrohrs, 500-900 mm, Ø 34mm) • Pumpenkörper und Welle aus PP, Dichtungen abhängig vom Fördermedium • Schlauchanschluss 3/4" am Druckstutzen • Gewindeanschluss G 2", Adapter erhalten Sie auf Anfrage

Geeignet für:

Dichtung aus FKM: Für wässrige Chemikalien wie Säure und Laugen geeignet

Dichtung aus NBR: Für nicht brennbare Mineralölprodukte wie Öle, Diesel, Alkohol bis max. 50 %, Frostschutzmittel (verdünnt), Wasser etc.

Funktionsweise:

Pumpvorgang durch Hebelfunktion



Gewinde	Tauchtiefe mm	Dichtung	Art.-Nr.	Euro
G 2"	500-900	NBR	E 813 272 B	78,-
		FKM	E 813 271 B	89,-

Handkurbel-Rotationspumpe

- Förderleistung 60 l/min bzw. 1 Liter/Umdrehung • Für 200 Liter Stahl-Fässer • Pumpenkörper aus Aluminium, Tauchrohr aus verzinktem Stahl, Fußfilter Ø 53 mm • Tauchrohrlänge 1080 mm und Ø 30 mm, Fußfilter Ø 53 mm • Dichtung aus NBR • Maximale Förderhöhe 15 m. Maximale horizontale Distanz 50 m • Pumpe mit 2 m Mineralölschlauch, Auslaufkrümmer und Stahl-Fassverschraubung mit Gewinde G2" • Adapter Kunststoff-Fässer und -Kanister auf Anfrage

Dichtung aus NBR: Für dünnflüssige, selbstschmierende, nicht brennbare Medien wie Diesel, Maschinen- und Mineralöle, jedoch nicht für Wasser oder brennbare Medien wie Benzin

Funktionsweise:

Förderung mit Handkurbel-Rotation. Wechsel von Vorwärts- auf Rückwärts-fördern möglich



Gewinde	Tauchtiefe mm	Dichtung	Art.-Nr.	Euro
G 2"	1080	NBR	E 813 278 B	227,-

Edelstahl-Handpumpe

- Förderleistung ca. 0,3-0,6 l/Hub • Für 60 und 200 Liter Stahl-Fässer (Für Kunststoff-Fässer/-Kanister erhalten Sie einen Adapter auf Anfrage) • Pumpenkörper aus Edelstahl 1.4571, alle Dichtungen aus PTFE • Tauchrohrlänge 1000 mm, Ø 32 mm • Die Pumpe wird mit einem 1" Schlauchanschluss, einem Auslaufbogen, einem Fassadapter (aus Messing vernickelt mit Feststeller Gewindeanschluss G 2"), sowie einem Potentialausgleichskabel-Set geliefert

Geeignet für:

Dichtung aus PTFE: Brennbare Medien wie Benzin, Lösemittel (auch Aceton), Verdünnungen sowie alle neutralen, leicht aggressiven Medien und dünnflüssigen Lebensmittel (PTFE Dichtung) • Geprüft durch Risikoanalyse und Zündquellenbewertung des TÜVs München

Funktionsweise:

Pumpvorgang durch Hubfunktion



Gewinde	Tauchtiefe mm	Dichtung	Art.-Nr.	Euro
G 2"	1000	PTFE	E 813 273 B	522,-



Abfüll- und Transferpumpen

- Förderleistung bei Wasser ca. 20 l/min, bei Öl SAE 30 ca. 9 l/min (jeweils bei +20 °C)
- Für 20 Liter Kanister bis zu 200 Liter Fässern geeignet • Pumpenkörper aus PP, Innenteile aus Edelstahl, Dichtungen abhängig vom Fördermedium • Drei Adapter für Spundlochdurchmesser von 46,5-60 mm sowie ein 4-teiliges Saugrohr (Gesamtlänge 1000 mm) werden mitgeliefert • Passende Schläuche als Zubehör lieferbar

Funktionsweise:

Durch den Pumpvorgang wird in dem zu entleerenden Behälter Druck erzeugt, sobald ein Kanister oder Fass unter Druck steht, kann der Anwender den Auslaufhahn öffnen und sein Fördermedium einfach und sicher dosieren.

Geeignet für:

Dichtung aus FKM: Wässrige Chemikalien wie Säuren und Laugen geeignet

Dichtung aus NBR: Nicht brennbare Mineralölprodukte wie Öle, Diesel, Alkohol bis max. 50 %, Frostschutzmittel (verdünnt), Wasser, etc.

Dichtung aus EPDM: Wässrige Chemikalien wie Laugen geeignet

Gewinde	Dichtung	Art.-Nr.	Euro
unabhängig	NBR	E 813 275 B	133,-
	EPDM	E 813 277 B	133,-
	FKM	E 813 276 B	218,-



Fass- und Behälterpumpen

- Zum sicheren und wirtschaftlichen Ab- und Umfüllen von aggressiven Chemikalien wie Säuren und Laugen, Mineralölprodukten oder brennbaren Medien aus Fässern und Containern
- Verschiedene Motorausführungen: Ex-geschützt und nicht Ex-geschützt, auch eine Druckluftversion ist bei den brennbaren Medien für erhöhte Sicherheit verfügbar; für den elektrischen Ex Motor sind Ex Stecker und Ex Steckdose auf Anfrage lieferbar
- Druckluftmotoren und Durchflusszähler sind auf Anfrage erhältlich
- Pumpwerke aus Polypropylen (mit Welle aus Hastelloy, bis max. 50 °C), PVDF, Aluminium oder Edelstahl (alle bis max. 90 °C)
- Außerhalb des Ex-Bereichs sind die Motoren und Pumpwerke dieses Herstellers mit den Produkten einiger Mitbewerber entweder direkt über das Handrad oder über einen Adapter kombinierbar.
- Die dichtungslose Konstruktion der obigen Pumpwerke gewährleistet einen betriebssicheren Einsatz auch bei kurzzeitigem Trockenlauf und reduziert dadurch den Wartungsaufwand.
- Tauchrohrlänge 1000 mm für 60 oder 200 Liter Fässer
- Tauchrohrlänge 1200 mm für IBC

Sie haben die Auswahl zwischen:

• Fasspumpe

bestehend aus Elektromotor, Pumpwerk mit Schlauchstecker 1" (bei den Ex Sets auch Potentialausgleichskabel)

• Komplettes Fasspumpen-Set

bestehend aus Elektromotor, Pumpwerk mit Schlauchstecker 1", 2 m medienbeständiger Schlauch, Zapfpistole, Fassadapter mit Gewinde G 2" (bei den Ex-Sets auch Potentialausgleichskabel)



Geeignet für	Pumpwerk-material	Tauch-tiefe mm	Förder-höhe m/WS	Förder-menge l/min	Motor-leistung W	Art.-Nr.	Euro	Fasspumpen-Set	Art.-Nr.	Euro/Set
Ameisensäure* bis max. 50 %, Natronlauge*, Kalilauge*, Phosphorsäure, Salzsäure, Schwefelsäure bis 90%, etc. *EPDM Dichtungen notwendig	PP	1000	16	112	825	E 817 066 B	916,-	Lieferumfang 2 m Universal-Chemieschlauch DN 25 Zapfpistole PP Fassadapter PP	E 817 076 B	1.137,-
	PP	1200	16	112	825	E 817 067 B	940,-		E 817 077 B	1.137,-
Chromsäure, Chlorsäure, Flußsäure, Natriumhypochlorid, Salpetersäure und Schwefelsäure	PVDF	1000	16	112	825	E 817 068 B	1.135,-	2 m Vielzweck-Chemieschlauch DN 25 Zapfpistole PVDF Fassadapter PP	E 817 078 B	1.452,-
	PVDF	1200	16	112	825	E 817 069 B	1.196,-		E 817 079 B	1.513,-
Additive, nicht leicht brennbare Mineralölprodukte wie Diesel, Heizöl, Hydrauliköle, Maschinen und Mineralöle (bis max. 1000 mPas)	Alu	1000	16	112	825	E 817 070 B	905,-	2 m Mineralölschlauch DN 25 Zapfpistole Aluminium Fassadapter PP	E 817 080 B	983,-
	Alu	1200	16	112	825	E 817 071 B	941,-		E 817 081 B	1.021,-
Brennbare Medien wie Lösemittel, Petroleum der Explosionsklasse II A	Edelstahl	1000	11	93	640	E 817 072 B	1.691,-	2 m Vielzweck-Schlauch DN 25 mit leit-fähigen Schlauchverbindungen Zapfpistole Messing Potentialausgleichskabel-Set	E 817 082 B	2.170,-
	Edelstahl	1200	11	93	640	E 817 073 B	1.728,-		E 817 083 B	2.231,-
Druckluftbetrieben										
Brennbare Medien wie Lösemittel, Petroleum der Explosionsklasse II C	Edelstahl	1000	9	78	300 (6 bar)	E 817 074 B	1.310,-	2 m Vielzweck-Schlauch DN 25 mit leit-fähigen Schlauchverbindungen Zapfpistole Messing Potentialausgleichskabel-Set	E 817 084 B	1.911,-
	Edelstahl	1200	9	78	300 (6 bar)	E 817 075 B	1.370,-		E 817 085 B	1.971,-

Fuß- und Handbalgpumpen

- Förderleistung 12-26 l/min • Förderrohre längenverstellbar
- Mit Universalstopfen für Behälteröffnungen von Ø 30-70 mm
- Rohre aus PP, PVDF oder Edelstahl V2A für verschiedene Flüssigkeiten
- Wahlweise als Fuß- oder Handpumpe

Geeignet für:

Säuren, Laugen und Reiniger (Bei aggressiven Medien oder unklarer Medieneignung bitte vorab die Beständigkeit anfragen)

Auch für Lebensmittel geeignet!



3 JAHRE GARANTIE



Handpumpen

Ausführung	Tauchtiefe mm	Art.-Nr.	Euro
PP-Handpumpe	700	E 189 1582 B	108,-
PVDF-Handpumpe	700	E 189 1583 B	164,-
Edelstahl-Handpumpe	900	E 189 1584 B	164,-
PP/PVC-Handpumpe mit Schlauch/Hahn	700	E 189 1585 B	108,-

Fußpumpen

Ausführung	Tauchtiefe mm	Art.-Nr.	Euro
PP-Fußpumpe	700	E 189 1573 B	120,-
PVDF-Fußpumpe	700	E 189 1576 B	176,-
Edelstahl-Fußpumpe	900	E 189 1577 B	176,-
PP/PVC-Fußpumpe mit Schlauch/Hahn	700	E 189 1575 B	120,-

LDPE-Saugheber

- Förderleistung 9 l/min • Einfach zu bedienendes Gerät für schnelles Abfüllen von wässrigen Flüssigkeiten aus hoch stehenden in tiefer stehende Gebinde
- Mit robustem Kugelhahn aus PP
- Transparente Schläuche
- Schlauch-Knickschutz mit Aufhängeöse

Geeignet für:

Wässrige Flüssigkeiten sowie Lebensmittel



Ausführung	Tauchtiefe mm	Art.-Nr.	Euro
LDPE/PVC/PP	1000	E 196 7131 B	78,-

Kanisterpumpe

- Förderleistung 8 l/min • Für Fässer und Kanister bis zu 60 Liter
- Mediumsberührte Teile aus PP, PE und FKM
- Pumpengewinde passend für Behältergewinde 64 mm Ø (BSI)
- Exakte Dosierung, kein Nachlaufen
- Vollständige Behälterentleerung dank stufenlos längenverstellbarem Förderrohr
- Adapterset besteht aus 5 verschiedenen Adaptern für Innen- sowie Außen-gewinde

Geeignet für:

Schwache Säuren, Laugen und petrochemische Stoffe

Nicht geeignet für Salzsäure!



Ausführung	Tauchtiefe mm	Art.-Nr.	Euro
PP/PE/FKM	1000	E 196 7122 B	164,-
Adapterset		E 196 7123 B	84,-



PP-Fasspumpe

- Förderleistung 12 l/min • Für Fässer und Tanks von 60-1000 Liter
- Fasspumpen aus Polypropylen ermöglichen ein schnelles Abfüllen von Flüssigkeiten aus Fässern, Kanistern und Tanks
- Durch die gute chemische Beständigkeit von PP können auch Säuren, Laugen und aggressive Reiniger abgefüllt werden
- Stufenlos verstellbare Eintauchtiefe für eine gute Restentleerung
- Fassverschraubungen bitte separat bestellen!

Geeignet für:

Säuren, Laugen und aggressive Reiniger (PTFE-Dichtung)

Auch für Lebensmittel geeignet!



Ausführung	Tauchtiefe mm	Art.-Nr.	Euro
Auslaufbogen PP	650	E 189 1986 B	176,-
	1000	E 189 1990 B	189,-
Auslaufschlauch PVC	650	E 189 1987 B	176,-
	1000	E 189 1991 B	189,-



Fassverschraubungen

Ausführung	für Gewinde	Art.-Nr.	Euro
Stahl-Feingewinde Messing	R2" innen	E 196 7130 B	71,-
Stahl-Feingewinde PP	R2" innen	E 189 1996 B	49,-
Grobgewinde PP Mauser	2" innen	E 189 1999 B	59,-
Grobgewinde PP Tri-Sure	2" innen	E 189 2000 B	67,-

PTFE-Fasspumpe

- Förderleistung 20 l/min • Hohe chemische Beständigkeit der mediumsberührenden Werkstoffe (PTFE und FEP)
- Fassverschraubungen bitte separat bestellen

Geeignet für:

Flüssigkeiten, die herkömmliche Werkstoffe wie PP oder PVC angreifen (außer elementarem Fluor)

Ausführung	Tauchtiefe mm	Art.-Nr.	Euro
Auslaufbogen	600	E 196 7119 B	555,-
	950	E 196 7118 B	603,-
Auslaufschlauch	600	E 196 7120 B	555,-
	950	E 196 7121 B	603,-



3 JAHRE GARANTIE



Elektrische Fasspumpen

• Fasspumpe mit einzigartigem Hybrid-System • Hergestellt nach CE-Richtlinien • Schnelles und effizientes Abfüllen durch zwei unterschiedliche Stromversorgungssysteme • Hohe chemische Beständigkeit der mediumsberührenden Werkstoffe (PP, PTFE, Hastelloy C) • Beide Versorgungseinheiten sind auf den Antrieben untereinander tauschbar • Somit kann mit einem Antrieb an mehreren stationären Pumpwerken abgefüllt werden • **Fassverschraubungen nicht im Lieferumfang enthalten, bitte separat bestellen, siehe Seite 412**



Akkubetrieben

• Bestehend aus Li-Ion Akku, Pumpwerk, Ladegerät und festem Auslaufbogen
 • Ca. 600 Liter Fördermenge mit einer Akkuladung möglich



Nicht im Ex-Bereich verwenden!

Netzbetrieben

• Stromversorgung über Netzteil 230 V (internationaler Steckeradapter im Lieferumfang enthalten) • Unbegrenzte Abfülldauer • Bestehend aus Pumpwerk Antrieb, Netzteil und festem Auslaufbogen



Tauchtiefe mm	Art.-Nr.	Euro
500	E 189 2077 B	615,-
700	E 189 2078 B	633,-
1000	E 189 2079 B	654,-

Tauchtiefe mm	Art.-Nr.	Euro
500	E 189 2080 B	519,-
700	E 189 2081 B	539,-
1000	E 189 2082 B	557,-



Lösemittel-Balgpumpen

• Förderleistung 10-20 l/min • Für das Transportieren von hochreinen Lösemitteln • Aus Edelstahl, inkl. Fassverschraubung 2" • Elektrisch leitfähig, Ex-Schutz beachten • Tauchrohr auf Fasshöhe stufenlos einstellbar • Absperrhahn und Fassverschraubung hermetisch verschließbar • **Passendes Anti-Statik-Set, siehe Zubehör**

Geeignet für:
 Lebensmittel, Hochreine Lösungsmittel (PTFE-Dichtung)



Ausführung	Dichtung	Förderleistung l/min	Tauchtiefe mm	Art.-Nr.	Euro
Handbetrieb/Auslaufbogen	PTFE	10	600	E 815 197 B	508,-
Fußbetrieb/Auslaufschlauch/Hahn	PTFE	20	950	E 815 195 B	732,-
Fußbetrieb/Auslaufbogen	PTFE	20	950	E 815 196 B	557,-
Zubehör					
Anti-Statik-Set				E 815 194 B	78,-

Edelstahl-Fasspumpen

• Förderleistung 9-22 l/min • Aus Edelstahl • Elektrisch leitfähig, Ex-Schutz beachten • PTFE-Dichtungen
 • **Passendes Anti-Statik-Set und Fassverschraubungen, siehe Zubehör**

Geeignet für:
 Lebensmittel, Abfüllung brennbarer und leichtentzündlicher Medien (PTFE-Dichtung), nicht für Aceton geeignet

Ausführung	Dichtung	Tauchtiefe mm	Art.-Nr.	Euro
Auslaufbogen	PTFE	360	E 196 7124 B	275,-
	PTFE	570	E 196 7125 B	279,-
	PTFE	910	E 196 7126 B	292,-
Auslaufschlauch + Hahn	PTFE	360	E 196 7127 B	434,-
	PTFE	570	E 196 7128 B	446,-
	PTFE	910	E 196 7129 B	459,-
Zubehör				
Anti-Statik-Set			E 815 194 B	78,-
Fassverschraubung, Messing, für Gewinde R2" innen			E 196 7130 B	71,-
Fassverschraubung, gasdicht, für Gewinde R2" innen			E 825 937 B	171,-



Allzweckschalen-Set

• Aus PP (Spritzgussverfahren, nicht tiefgezogen)
 • Stapelbar und platzsparend
 • Temperaturbeständig bis + 60 °C (kurzfristig bis +80 °C)
 • Auch für Lebensmittel geeignet



Ausführung	Art.-Nr.	Euro/Set
4er-Set	E 196 7147 B	74,-
6er-Set	E 196 7148 B	164,-



4er-Set bestehend aus:

- 0,5 l (B x T x H 230 x 180 x 42 mm)
- 1,5 l (B x T x H 310 x 250 x 65 mm)
- 3,0 l (B x T x H 370 x 310 x 75 mm)
- 10,0 l (B x T x H 520 x 420 x 120 mm)

6er-Set bestehend aus:

- 0,5 l (B x T x H 230 x 180 x 42 mm)
- 1,5 l (B x T x H 310 x 250 x 65 mm)
- 3,0 l (B x T x H 370 x 310 x 75 mm)
- 10,0 l (B x T x H 520 x 420 x 120 mm)
- 21,0 l (B x T x H 634 x 534 x 140 mm)
- 39,0 l (B x T x H 846 x 648 x 160 mm)



Bei Bestellung von Zubehör ohne Hauptartikel können zusätzliche Versandkosten entstehen.





Kunststoff- | Automatik-Zapfhahn

Elektrische Fass- und Behälterpumpen

- Geeignet für Diesel und Heizöl
- Förderleistung 24-38 l/min
- Saughöhe bis 2 m bei aufgebauter Flüssigkeitssäule
- Leichte und robuste Bauweise
- Ständig wirksamer Heberschutz nach WHG
- Nicht selbstansaugend, die Flüssigkeitssäule wird manuell mittels Kolbenpumpe aufgebaut
- Für Dauerbetrieb ausgelegt
- Überlastschutz durch Thermoschutzschalter
- Eigengewicht nur 3,2-4,5 kg
- 4 m Abgabeschlauch einfach abschraubbar
- 1,6 m Saugschlauch mit Filter

Max. Förderleistung ca. l/min	38	34	31
Förderhöhe max. m	13	9	8
Spannung V	230	24	12
Frequenz Hz	50	-	-
Leistung W	250	180	150
Zapfpistole Kunststoff	E 602 1424 B	E 602 1425 B	E 602 1426 B
Euro	437,-	453,-	453,-
Autom. Zapfventil ohne Bauartzulassung	E 602 1427 B	E 602 1428 B	E 602 1429 B
Euro	650,-	643,-	643,-
Durchflussmengenähler, digital		E 602 1430 B	287,-



Selbstansaugende, elektrische Fass- und Behälterpumpen

- Geeignet für Diesel und Heizöl
- Förderleistung 38-50 l/min
- Saughöhe bis 2 m
- Förderhöhe 9-17 m
- Robuste Konstruktion für schwierigste Aufgaben
- Pumpengehäuse und Laufrad in Grauguss
- Ständig wirksamer Heberschutz nach WHG
- Bis 2 m selbstansaugend
- Motoren wahlweise 230, 24 oder 12 V
- Alle Motoren für Dauerbetrieb ausgelegt
- Überlastschutz durch Thermoschutzschalter
- 4 m Abgabeschlauch, einfach abschraubbar
- 1,6 m Saugschlauch mit Filter
- Zur Mengenerfassung ist ein mechanischer Durchflussmengenähler lieferbar (im Lieferumfang nicht enthalten)

Max. Förderleistung ca. l/min	50	40	38
Förderhöhe max. m	17	9	9
Spannung V	230	24	12
Frequenz Hz	50	-	-
Stromaufnahme A	2,2	10	18
Leistung W	370	300	260
Zapfpistole Kunststoff	E 817 390 B	E 817 391 B	E 817 392 B
Euro	518,-	667,-	667,-
Autom. Zapfventil ohne Bauartzulassung	E 817 393 B	E 817 394 B	E 817 395 B
Euro	573,-	767,-	722,-
Durchflussmengenähler, mechanisch		E 602 1431 B	314,-



Elektrische Laborpumpen

- Geeignet für dünnflüssige, neutrale, aggressive und nicht brennbare Medien
- Leichte, handliche Fasspumpe – Förderrate 49 l/min
- Zum Ab- und Umfüllen von dünnflüssigen, neutralen, aggressiven und nicht brennbaren Medien aus Fässern (1000 mm Tauchrohrlänge) und Kanistern (700 mm Tauchrohrlänge)
- Dichtungslose Pumpwerke aus PP oder Edelstahl
- Handlicher 230 Volt Elektromotor mit 450 Watt und 5 m Anschlusskabel, Gewicht 2,3 kg
- Sie haben die Wahl zwischen einer einfachen Fasspumpe oder einem kompletten Fasspumpen-Set mit umfangreichem Zubehör
- Fasspumpe bestehend aus Elektromotor und Pumpwerk mit Schlauchanschluss 3/4"
- Fasspumpen-Set bestehend aus Elektromotor und Pumpwerk, 2 m PVC Schlauch 3/4", Zapfpistole aus Polypropylen, FKM Dichtungen
- Nur für wasserähnliche Medien mit einer Viskosität bis 400 mPas und einer Dichte bis 1,3 geeignet, maximale Temperatur bei Polypropylen +50 °C und bei Edelstahl +90 °C

Fördermenge l/min	49	49	49	49
Förderhöhe m	10	10	10	10
Tauchtiefe mm	700	700	1000	1000
Material	PP	Edelstahl	PP	Edelstahl
Fasspumpe	E 812 831 B	E 812 833 B	E 812 832 B	E 812 834 B
Euro	476,-	730,-	488,-	766,-
Fasspumpen-Set	E 812 835 B	E 812 837 B	E 812 836 B	E 812 838 B
Euro	575,-	829,-	587,-	874,-



Digitaler Durchflussmengenähler

- Material aus Polypropylen
- Mindestabfüllmenge 20 Liter
- Viskosität max. 20 mPas

Messbereich l/min	20-120
Betriebsdruck bar	4
Gewinde	G 1"
Art.-Nr.	E 817 190 B
Euro	366,-



Siphon-Handpumpe

• Förderleistung ca. 0,08 l / Pumpvorgang bzw. 18,5 l/min bei Förderung als Siphonpumpe • Pumpenkörper aus PVC und PE • Tauchrohrlänge 850 mm, Ø 25 mm • Abgabeschlauch 1300 mm • Gewindeanschluss G 2"

Geeignet für:

Wasser und leicht aggressive Chemikalien auf Wasserbasis

Funktionsweise:

Nachdem Saugrohr und Schlauch manuell befüllt wurden, fördert die Pumpe selbstständig weiter. Sobald die rote Schraube am Pumpenhebel geöffnet wird, gelangt Luft in das System und die aufgebaute Flüssigkeitssäule bricht zusammen. Der Pumpvorgang wird gestoppt

Gewinde	Tauchtiefe mm	Art.-Nr.	Euro
G 2"	850	E 813 274 B	56,-



Akku-Fasspumpe

• Bis zu 2500 Liter mit einer Akku-Ladung • Automatische Abschaltung bei Überlast • Austauschbarer Akku mit Li-Ionen Technik • Stufenlose Regelung für alle Anforderungen • Gutes Handling durch kompakte Bauweise und sehr geringes Gewicht • Verschleißfreier, besonders geräuscharmer BLDC-Motor • Leichte Demontage durch Schnellverschluss • Akku und Ladegerät nicht im Lieferumfang enthalten, bitte separat bestellen

Geeignet für: Akkusäure, Ammoniakwasser, Fotoentwickler, Fotofixierer, Glykol, Phosphorsäure, Salzsäure, Wasserstoffperoxid

Fördermenge l/min	65
Förderhöhe m	12
Tauchtiefe mm	1000
Tauchrohr-Durchmesser mm	32
Material	PP
Art.-Nr.	E 646 7148 B
Euro	729,-



Zubehör

Ausführung	Art.-Nr.	Euro
Li-Ionen-Akku, 24 V	E 646 7149 B	162,-
Universal-Ladegerät für Li-Ionen-Akku, 24	E 646 7150 B	59,-

Doppelmembranpumpen

• Integrierter Schalldämpfer • Hohe hydraulische Leistung • Wartungsoptimierte Konstruktion und einfache Installation • Selbstansaugend (auch in trockenem Zustand) • Verstärkte Elastomere und thermoplastische Membrane • Absolut ölfrei • Blockadefreier Betrieb • Förderhöhe 80 m/WS



Geeignet für	Pumpentyp	Gehäuse	Membranen	Ventilkugeln	Dichtungen	Viskosität mPas	Fördermenge l/min	Art.-Nr.	Euro
Kleinstmengen im Laborbereich und bei gelegentlichen Abfüllungen	1/4 " PPT	PP (glasfaserverstärkt)	TPC-ET + TFM (PTFE)	PTFE	PTFE	3500	21	E 646 7151 B	409,-
	1/4 " PPB	PP (glasfaserverstärkt)	NBR	NBR	NBR	3500	21	E 646 7152 B	555,-
	1/4 " KNTC Ex	PVDF (kohlefaserverstärkt)	TPV (EPDM-PP) + TFM (PTFE)	PTFE	PTFE	3500	21	E 646 7153 B	709,-
Industrielle Anwendungen sowie für die Fass-, IBC- und Tankentleerung	1/2 " PPT	PP (glasfaserverstärkt)	TPC-ET + TFM (PTFE)	PTFE	PTFE	7500	76	E 646 7154 B	709,-
	1/2 " PPB	PP (glasfaserverstärkt)	NBR	NBR	NBR	7500	76	E 646 7155 B	909,-
	1/2 " KNTC Ex	PVDF (kohlefaserverstärkt)	TPV (EPDM-PP) + TFM (PTFE)	PTFE	PTFE	7500	76	E 646 7156 B	1.549,-



Bei Bestellung von Zubehör ohne Hauptartikel können zusätzliche Versandkosten entstehen.





Ausführung mit Elektropumpe,
Volumen 95 Liter

Kraftstofftrolleys

- Behälter aus elektrisch leitfähigem, hochvernetztem Polyethylen (PE) • Zulässig für Transport zum unmittelbaren Verbrauch nach ADR 1.1.3.1 c) • EX geschützt • Mit Flammenrückschlagsicherung • Integrierter Handgriff und Tragegriffe • Füllstutzen mit integrierter Be- und Entlüftung • Entnahmeleitung mit Absperrhahn • Schwallwand • Zapfpistolenhalter • Ausführung Volumen 60 Liter mit Rädern Ø 240 mm und 2,7 m Zapfschlauch • Ausführung Volumen 95 Liter mit Rädern Ø 300 mm (luftbereit, geländegängig), 3,2 m Zapfschlauch und integrierter Vertiefung zur Befestigung mit Zurring während des Transportes

Ausführung Pumpen:

Handpumpe: Förderleistung 25 l/min und Zapfventil
 Elektropumpe: Spannung 12 V, Förderleistung 25 l/min,
 Automatik-Zapfpistole, 4 m Kabel mit Batteriepolklemmen



Ausführung mit Handpumpe, Volumen
60 Liter

Volumen l	Ausführung	B x T x H mm	Gewicht kg	Art.-Nr.	Euro
60	Handpumpe	530 x 900 x 380	18	E 602 0647 B	1.097,-
	Elektropumpe 12 V	530 x 900 x 380	20	E 602 0648 B	1.622,-
95	Handpumpe	590 x 1000 x 430	20	E 198 2473 B	1.234,-
	Elektropumpe 12 V	590 x 1000 x 430	22	E 602 0649 B	1.817,-



Dieseltrolleys

- Behälter aus Polyethylen (PE) mit Hand- und Tragegriffen • Zugelassen für Transport zum unmittelbaren Verbrauch nach ADR 1.1.3.1 c) • Füllstutzen mit integrierter Be- und Entlüftung • Entnahmeleitung mit Absperrhahn • Schwallwand • Integrierter Zapfpistolenhalter

Ausführung Pumpen:

Kurbelpumpe: Förderleistung 0,38 l pro Umdrehung, 3 m Abgabeschlauch DN 19 und Zapfventil
 Elektropumpe: Selbstansaugend, Spannung 12 V oder bei CAS-Akku 18 V, Förderleistung 25 l/min, 3 m Befüllschlauch, 4 m elektrischem Kabel

**! Mobil und kabellos -
unabhängig von Fahrzeugbatterien**



Ausführung mit Kurbelpumpe,
Volumen 60 Liter



Ausführung mit Elektropumpe, CAS
Akku 18 V, 2 Ah, Volumen 100 Liter



Volumen l	Ausführung Pumpe	B x T x H mm	Gewicht kg	Art.-Nr.	Euro
60	Kurbelpumpe	520 x 900 x 370	15	E 640 9886 B	670,-
	Elektropumpe 12 V	520 x 900 x 370	15	E 640 9887 B	660,-
	Elektropumpe 18 V, CAS Akku, 18 V, 2 Ah und Ladegerät ASC55, 3 A	520 x 900 x 370	15	E 642 3313 B	803,-
	Elektropumpe 18 V, ohne CAS Akku und Ladegerät	520 x 900 x 370	15	E 642 3314 B	678,-
100	Kurbelpumpe	590 x 1000 x 430	20	E 640 9889 B	756,-
	Elektropumpe 12 V	590 x 1000 x 430	20	E 640 9890 B	766,-
	Elektropumpe 18 V, CAS Akku, 18 V, 2 Ah und Ladegerät ASC55, 3 A	590 x 1000 x 430	20	E 642 3315 B	924,-
	Elektropumpe 18 V, ohne CAS Akku und Ladegerät	590 x 1000 x 430	20	E 642 3316 B	761,-
Zubehör					
	CAS Li-Power Akku 18 V, 2,0 Ah			E 642 3317 B	83,50
	CAS Li-Power Akku 18 V, 4,0 Ah			E 642 3318 B	114,-
	CAS Ladegerät ASC55, 220-240 VAC, 3 A			E 642 3319 B	94,50



Mobile Benzintankstationen

Behälter:

- Aus elektrisch leitfähigem, hochvernetztem Polyethylen (PE) • Mit explosionsunterdrückendem Einsatz • Mit Peilstab zur Füllstanderkennung • Inkl. Zapfpistolenhalter, Füllstutzen, Belüftung, Druckentlassung, Staplertaschen, Tragegriffen und Vertiefungen zur Befestigung mit Ratschen-Zurrurten während des Transportes • Zulässig für den Transport nach ADR-Zulassungsnummer D/BAM 14341/31H2 • Komplett montiert • Wahlweise mit 120 l oder 190 l Volumen

Pumpe, montiert:

- Handpumpe 25 l/min. und 2,7 m Abgabeschlauch (elektrisch leitfähig) und Zapfventil
- 12 V DC Elektropumpe selbstsaugend 25 l/min. mit ATEX-Zulassung, Automatik-Zapfpistole mit 4 m Befüllschlauch (elektrisch leitfähig) und 4 m elektrischem Kabel



Volumen 120 l mit Handpumpe



Volumen 190 l mit Elektropumpe und Klappdeckel



Volumen l	B x T x H mm	Ausführung		Gewicht kg	Art.-Nr.	Euro
120	800 x 600 x 450	Ohne Klappdeckel	Mit Handpumpe	23	E 198 2463 B	1.310,-
			Mit Elektropumpe	33	E 642 3320 B	1.656,-
	800 x 600 x 470	Mit Klappdeckel	Mit Handpumpe	26	E 198 2465 B	1.441,-
			Mit Elektropumpe	36	E 642 3321 B	1.769,-
190	800 x 600 x 590	Ohne Klappdeckel	Mit Handpumpe	25	E 198 2467 B	1.591,-
			Mit Elektropumpe	35	E 642 3322 B	1.977,-
	800 x 600 x 610	Mit Klappdeckel	Mit Handpumpe	28	E 198 2469 B	1.723,-
			Mit Elektropumpe	38	E 642 3323 B	2.052,-

Mobile Dieseltankstationen

Behälter:

- Einwandiger Kraftstofftank aus Polyethylen (PE) • Inkl. Zapfpistolenhalter, Füllstutzen, Belüftung, Druckentlassung, Staplertaschen, Tragegriffe und Vertiefungen zur Befestigung mit Ratschen-Zurrurten während des Transportes • Zulässig für den Transport zum unmittelbaren Verbrauch nach ADR 1.1.3.1 c) • Komplett montiert

Pumpe, montiert:

- Selbstansaugende, elektrische Pumpe 12 V 40 l/min, mit Automatik-Zapfpistole, 4 m Befüllschlauch DN 19 und 4 m Elektrokabel
- Elektropumpe, 12 V oder bei CAS Akku 18 V, 30 l/min, extrem leise, mit Automatik-Zapfpistole, 4 m Befüllschlauch DN 19 und 4 m Elektrokabel oder Akku



Volumen 210 Liter

Ausführung	Fördermenge l/min	B x T x H mm	Art.-Nr.	Euro
Elektropumpe 12 V	30	785 x 595 x 685	E 640 9892 B	617,-
Elektropumpe 12 V	40	785 x 595 x 685	E 640 9893 B	743,-
Elektropumpe 12 V, mit Klappdeckel	30	785 x 595 x 685	E 640 9894 B	692,-
Elektropumpe 12 V, mit Klappdeckel	40	785 x 595 x 685	E 640 9895 B	818,-
Elektropumpe 24 V, mit Klappdeckel	40	785 x 595 x 685	E 640 9896 B	883,-
Elektropumpe 18 V, CAS Akku, 18 V, 4 Ah + Ladegerät ASC55, 3 A + Klappdeckel	30	785 x 595 x 685	E 642 3324 B	933,-
Elektropumpe 18 V, ohne CAS Akku und Ladegerät + Klappdeckel	30	785 x 595 x 685	E 642 3325 B	757,-



Volumen 440 Liter

Ausführung	Fördermenge l/min	B x T x H mm	Art.-Nr.	Euro
Elektropumpe 12 V	30	1180 x 800 x 710	E 640 9898 B	936,-
Elektropumpe 12 V	40	1180 x 800 x 710	E 640 9899 B	1.045,-
Elektropumpe 12 V, mit Klappdeckel	30	1180 x 800 x 710	E 640 9900 B	1.100,-
Elektropumpe 12 V, mit Klappdeckel	40	1180 x 800 x 710	E 640 9901 B	1.124,-
Elektropumpe 24 V, mit Klappdeckel	40	1180 x 800 x 710	E 640 9902 B	1.205,-
Elektropumpe 12 V, Zähler, Schlauchaufroller mit 8 m Schlauch	40	1180 x 800 x 850	E 640 9903 B	2.387,-
Elektropumpe 24 V, Zähler, Schlauchaufroller mit 8 m Schlauch + Klappdeckel	40	1180 x 800 x 850	E 640 9904 B	2.508,-
Elektropumpe 18 V, CAS Akku, 18 V, 4 Ah + Ladegerät ASC55, 3 A + Klappdeckel	40	1180 x 800 x 710	E 642 3326 B	1.233,-
Elektropumpe 18 V, ohne CAS Akku und Ladegerät + Klappdeckel	40	1180 x 800 x 710	E 642 3327 B	1.086,-
Zubehör				
CAS Li-Power Akku 18 V, 2,0 Ah			E 642 3317 B	83,50
CAS Li-Power Akku 18 V, 4,0 Ah			E 642 3318 B	114,-
CAS Ladegerät ASC55, 220-240 VAC, 3 A			E 642 3319 B	94,50
Klappdeckel für Behälter mit 210 l Volumen			E 640 9905 B	120,-
Klappdeckel für Behälter mit 440 l Volumen			E 640 9906 B	187,-
Digitaler Durchflusszähler für Behälter 210 + 440 l Volumen			E 640 9907 B	251,-



Bei Bestellung von Zubehör ohne Hauptartikel können zusätzliche Versandkosten entstehen.

Diesel-Tankanlagen

- Mit integrierter Auffangwanne • Optische Leckageanzeige • Befüllanschluss mit TW-Kupplung und Grenzwertgeber • Entlüftungsklappe • Füllstandsanzeiger
- Elektrische Pumpe 230 V, 56 l/min • Automatik Zapfpistole und Zapfpistolenhalter



E 198 2485



E 198 2492

Ausführung	Volumen l	B x T x H mm	Art.-Nr.	Euro
Innenaufstellung				
Mit 4 m Befüllschlauch, ohne Klappdeckel	1500	1200 x 1150 x 1740	E 198 2485 B	3.068,-
	2500	1200 x 1800 x 1740	E 198 2486 B	3.654,-
Außenaufstellung				
Mit 4 m Befüllschlauch und Klappdeckel	1000	1200 x 800 x 1800	E 198 2487 B	3.047,-
	1500	1200 x 1150 x 1800	E 198 2488 B	3.477,-
	2500	1200 x 1800 x 1800	E 198 2489 B	3.957,-
Mit Zähler, Filter mit Wasseraus-scheider, Schlauchaufroller mit 8 m Schlauch und Klappdeckel	1000	1200 x 800 x 1800	E 198 2490 B	3.895,-
	1500	1200 x 1150 x 1800	E 198 2491 B	4.470,-
	2500	1200 x 1800 x 1800	E 198 2492 B	4.690,-



Tankanlagen für AdBlue®

- Mit integrierter Auffangwanne • Optische Leckageanzeige • Befüllanschluss mit 2" Trockenkupplung • Überfüllsicherung • Entlüftungsklappe • Füllstandsanzeiger
- Elektrische Pumpe 230 V, 35 l/min • Automatik Zapfpistole und Zapfpistolenhalter



Ausführung	Volumen l	B x T x H mm	Art.-Nr.	Euro
Innenaufstellung				
6 m Befüllschlauch, ohne Klappdeckel	1500	1200 x 1150 x 1740	E 198 2494 B	4.705,-
	2500	1200 x 1800 x 1740	E 198 2495 B	5.055,-
Außenaufstellung				
6 m Befüllschlauch, Winterpaket Mitteleuropa, mit Klappdeckel	1500	1200 x 1150 x 1800	E 198 2496 B	5.299,-
	2500	1200 x 1800 x 1800	E 198 2497 B	5.781,-
Zähler, Schlauchaufroller mit 8 m Befüllschlauch, Winterpaket Mitteleuropa, mit Klappdeckel	1500	1200 x 1150 x 1800	E 198 2498 B	6.491,-
	2500	1200 x 1800 x 1800	E 198 2499 B	7.007,-

Schmierstoff-Kompaktanlagen

- Mit integrierter Auffangwanne • Optische Leckageanzeige
- Befüllanschluss mit TW-Kupplung • Überfüllsicherung
- Entlüftungsklappe • Füllstandsanzeiger • Elektrische Pumpe 230 V, 9 l/min, 12 bar • Zapfpistolenhalter



E 198 2503

E 198 2505

Ausführung	Volumen l	B x T x H mm	Art.-Nr.	Euro
Innenaufstellung				
4 m Befüllschlauch, digitaler Handdurchlaufzähler (nicht eichfähig), ohne Klappdeckel	1000	1200 x 800 x 1740	E 198 2501 B	3.918,-
	1500	1200 x 1150 x 1740	E 198 2502 B	4.097,-
Schlauchaufroller mit 15 m Befüllschlauch, digitaler Handdurchlaufzähler (nicht eichfähig), ohne Klappdeckel	1000	1200 x 800 x 1800	E 198 2503 B	4.596,-
	1500	1200 x 1150 x 1800	E 198 2504 B	4.768,-
Außenaufstellung				
Schlauchaufroller mit 15 m Befüllschlauch, digitaler Handdurchlaufzähler (nicht eichfähig), mit Klappdeckel	1000	1200 x 800 x 1800	E 198 2505 B	4.937,-
	1500	1200 x 1150 x 1800	E 198 2506 B	5.022,-



Dieseltankstationen mit UNI-Tank

- Einzeltank aus HDPE mit integrierter verzinkter Stahlblech-Auffangwanne, serienmäßigem Zubehör wie Füllstandanzeige, optische Leckage-Anzeige und integrierten Tragegriffen
- Zur Lagerung von Diesel, RME
- Mit Elektropumpe 230 V
- Kann auch ohne Auffangwanne in Wasserschutzgebieten (nur im Gebäude) aufgestellt werden
- Niedrige Bauhöhe, dadurch ist keine Trittstufe erforderlich
- Ausschließlich zugelassen zur Aufstellung und Benutzung im Gebäude



! Das ideale Einsteigerpaket – Für die Benutzung in Gebäuden zugelassen!

Einsteigerpaket Standard

- Automatik-Zapfpistole ca. 30 l/min effektiv (nicht selbstsaugend)
- 4 m Anschlusskabel, 6 m Schlauch (aufteilbar in Saug- und Befüllschlauch) und Saugfilter

Volumen l	B x T x H mm	Art.-Nr.	Euro
1000	1280 x 770 x 1590	E 138 7515 B	1.286,-

Einsteigerpaket Premium

- Automatik-Zapfpistole ca. 50 l/min effektiv (selbstsaugend)
- Pumpenkonzole
- 4 m Befüllschlauch
- Saugschlauch mit Fußventil und Schlauchhalter

Volumen l	B x T x H mm	Art.-Nr.	Euro
1000	1280 x 770 x 1750	E 138 7517 B	1.693,-

Dieseltankstationen mit UNI-Tank

- Mit Elektropumpe 230 V selbstansaugend mit Automatik-Zapfpistole 50 l/min, Zapfpistolenhalter, Zählwerk, 4 m Befüllschlauch und Entlüftung
- Einzel-tankanlage aus HDPE mit integrierter verzinkter Stahlblech-Auffangwanne (kann auch ohne Auffangwanne in Wasserschutzgebieten, nur in Gebäuden, aufgestellt werden)
- Einzelbefüllung der Tanks über festen Tankwagenanschluss, Entnahme und Entlüftung über gemeinsame Leitungen
- Serienmäßiges Zubehör: Füllstandanzeige, optische Leckage-Anzeige und Tragegriffe
- Ausschließlich zugelassen zur Aufstellung und Benutzung im Gebäude



i

Um Ihnen spätere Probleme schon im Vorfeld zu ersparen, bitten wir Sie, sich stets an die Verordnung über Anlagen zum Umgang mit wassergefährdenden Stoffen (VAwS) zu halten. Da die Verordnungen von Bundesland zu Bundesland abweichen, stimmen Sie sich zusätzlich mit den zuständigen Behörden ab.



E 138 7648

Tankvolumen 1000 Liter

Gesamtvolumen l	B x T x H mm	Gewicht kg	Art.-Nr.	Euro
1000	1660 x 770 x 1590	114	E 138 7518 B	2.305,-
2000	1660 x 1570 x 1590	206	E 138 7519 B	3.943,-
3000	1660 x 2370 x 1590	298	E 138 7520 B	5.127,-

Tankvolumen 1500 Liter

Gesamtvolumen l	B x T x H mm	Gewicht kg	Art.-Nr.	Euro
1500	2010 x 770 x 2020	176	E 138 7647 B	2.935,-
3000	2010 x 1570 x 2020	330	E 138 7648 B	5.246,-
4500	2010 x 2370 x 2020	484	E 138 7649 B	7.554,-



Bei Bestellung von Zubehör ohne Hauptartikel können zusätzliche Versandkosten entstehen.



Teilereinigungsgeräte-Sets

Funktionsweise:

- Die Spezialpumpe, 230 V, fördert die Reinigungsflüssigkeit aus dem Fass über einen Schlauch zum Reinigungspinsel (Hohlpinsel) • Die verschmutzte Flüssigkeit läuft über den Auflagerrost in die Wanne und in den Ablaufstutzen zurück in das Fass • Die schweren Schmutzpartikel setzen sich auf dem Fassboden ab • Die saubere Reinigungsflüssigkeit wird aus der Fassmitte angesaugt, so wird eine lange Lebensdauer des Reinigers gewährleistet

- Die unterschiedlichen Einsatzbereiche richten sich nach den verwendeten Reinigern



3 JAHRE GARANTIE



1

2

GEFAHR

Gefahrstoffkennzeichnung bezieht sich auf die angebotenen Spezialreiniger!



Wartungsfreie, selbstansaugende Pumpe, 3 Jahre Garantie

i

Wir entsorgen den gebrauchten Reiniger bei der Bestellung eines neuen Spezialreinigers kostenlos für Sie!

Sollten Sie Reiniger, für einen anderen nicht aufgeführten Einsatzzweck benötigen, fragen Sie uns bitte und lassen sich beraten!



1 Werkstattgerät mit einfacher Montage

Set bestehend aus: • Teilereinigungsgerät, komplett • Spezialreiniger 200 Liter Fass Purgasol • Arbeitshöhe 920 mm

B x T x H mm	Traglast kg	Art.-Nr.	Euro/Set
800 x 550 x 265	80	E 869 634 B	1.050,-

2 Set bestehend aus: • Teilereinigungsgerät, komplett • Auffangwanne • Spezialreiniger 200 Liter Fass Purgasol • Arbeitshöhe 922 mm

B x T x H mm	Traglast kg	Art.-Nr.	Euro/Set
800 x 550 x 525	80	E 869 633 B	1.847,-

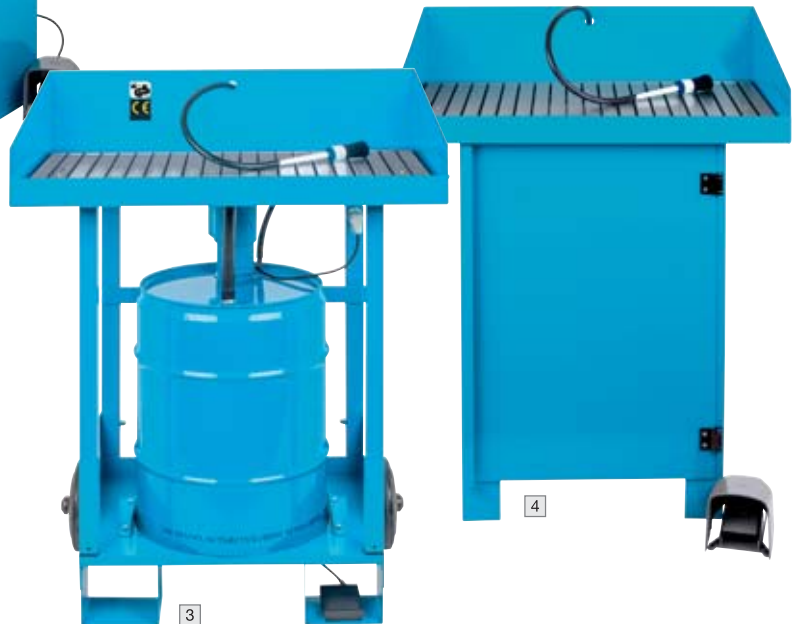

3

4

3 Fahrbar, für den mobilen Einsatz

Set bestehend aus: • Teilereinigungsgerät, komplett • Spezialreiniger 50 Liter Fass Purgasol • Arbeitshöhe 920 mm

B x T x H mm	Traglast kg	Art.-Nr.	Euro/Set
800 x 671 x 1125	100	E 869 632 B	1.210,-

4 Industrieausführung in geschlossener Bauweise

Set bestehend aus: • Teilereinigungsgerät, komplett • Spezialreiniger 50 Liter Fass Purgasol • Arbeitshöhe 895 mm

B x T x H mm	Traglast kg	Art.-Nr.	Euro/Set
800 x 500 x 1100	150	E 860 170 B	1.100,-



5

5 In Werkbankhöhe mit extra großer Arbeitsfläche

Set bestehend aus: • Teilereinigungsgerät, komplett • Auffangwanne • Spezialreiniger 200 Liter Fass Purgasol • Arbeitshöhe 870 mm

B x T x H mm	Traglast kg	Art.-Nr.	Euro/Set
1145 x 670 x 1050	250	E 869 635 B	2.019,-

Teilereinigungspinsel

• Speziell für die Teilereinigungsgeräte (Hohlpinsel) zum Auftragen von Spezialreinigern • VE 5 Stück

Ausführung	Art.-Nr.	Euro/VE
feine Borsten	E 869 628 B	93,-
grobe Borsten	E 869 629 B	93,-

Schutzhandschuhe

• Lösemittelbeständig • VE 5 Paar

Art.-Nr.	Euro/VE
E 869 630 B	48,-



i

Wichtig! Beim Austausch, alt gegen neu, erhalten Sie einen neuen Reiniger und wir übernehmen die kostenlose Entsorgung für Sie!



Spezialreiniger Purgasol

• Zur gewerblichen Verwendung als Lösemittel für die industrielle Teilereinigung und Oberflächenentfettung
 • Für Anwendungen bei denen größte Öl- und Fettverschmutzungen entfernt werden müssen und eine gleichmäßige Verdunstung des Reinigungsmittels gewährleistet sein soll • Mögliche Einsatzgebiete: Reparatur-, Wartungs- und Instandhaltungswerkstätten aller Art (Landmaschinen, Baumaschinen, Flurförderfahrzeuge, LKW- und PKW-Werkstätten), Maschinen und Werkzeugbau

Anwendungstechnische Vorteile:

• Hervorragende Reinigungswirkung • Schnelle und gleichmäßige Verdunstung - Verdunstungszahl VZ 212 (Ether = 1) • Milder atypischer Geruch • Rückfettend, keine Metallkorrosion, mit temporärem Korrosionsschutz • Für alle Oberflächen geeignet • Entaromatisiert • Nicht elektrisch leitfähig - Durchschlagvoltstärke > 70 kV/cm, getrocknet bis zu 200 kV/cm • Keine Einstufung nach Betriebssicherheitsverordnung - Flammpunkt > 61 °C • pH-Wert - wässriger Auszug neutral • Diverse Zulassungen vorhanden

Ausführung	Art.-Nr.	Euro
50 l Fass	E 869 619 B	286,-
200 l Fass	E 869 620 B	651,-

GEFAHR



Spezialreiniger EL/Extra

• Zur gewerblichen Verwendung als Lösemittel für die industrielle Teilereinigung und Oberflächenentfettung • Schnelle, rückstandsfreie Verdunstung des Reinigungsmittels für die baldige Weiterverarbeitung des Reinigungsguts • Mögliche Einsatzgebiete: Lebensmittelindustrie (mit NSF K1 Listung), Feinmechanik, Pumpeninstandsetzung, Elektrotechnik, Elektromotorenwerkstätten

Anwendungstechnische Vorteile:

• Ausgezeichnete Reinigungswirkung • Rückstandsfreie und schnelle Verdunstung - Verdunstungszahl VZ 90 (Ether = 1) • Nahezu geruchslos (mild) • Für den Einsatz in Elektrowerkstätten und zur Reinigung stromführender Teile geeignet • Nicht korrosionsfördernd - für alle Oberflächen geeignet • Keine Einstufung nach Betriebssicherheitsverordnung - Flammpunkt > 61 °C • Nicht elektrisch leitfähig - Durchschlagvoltstärke > 70 kV/cm, getrocknet bis zu 200 kV/cm • pH-Wert - wässriger Auszug neutral • Diverse Zulassungen vorhanden



GEFAHR



Ausführung	Art.-Nr.	Euro
50 l Fass	E 869 621 B	385,-
200 l Fass	E 869 622 B	921,-

Spezialreiniger "RF"

• Kaltreiniger (erdölstämmiges Kohlenwasserstoff-Gemisch) zur manuellen Reinigung und Entfettung von Öl-/Fettverschmutzungen von Metallteilen- und Oberflächen • Für die Anwendung im Pinselwaschtisch Verfahren, Oberflächenentfettung und Anwendung im Tauch- oder Wischverfahren geeignet

Anwendungstechnische Vorteile:

• Vorteile rückfettend, keine Metallkorrosion, anwendungsbedingt mit temporärem Korrosionsschutz
 • Langsame, gleichmäßige Verdunstung • Hohe Sicherheit und Arbeitsschutz - Flammpunkt > 61°C
 • Umweltbewusst und kosteneffizient - reinigt ohne Erwärmung • Hautgutachten vorhanden, dermatologische Unbedenklichkeit bestätigt • Emissionsarmes Produkt - Gütesiegel liegt vor



GEFAHR



Ausführung	Art.-Nr.	Euro
50 l Fass	E 647 5747 B	299,-
200 l Fass	E 647 5748 B	729,-



Bei Bestellung von Zubehör ohne Hauptartikel können zusätzliche Versandkosten entstehen.

Wasserbasierende Spezialreiniger

Ultraschallreiniger

- Alkalisches Hochleistungskonzentrat • Zur Entfernung von starken Verunreinigungen (Verkrustungen, Verkokungen, Ölkohle, Ruß, Graphit, Pigmente)
- Für die Anwendung im Ultraschallreinigungsgerät oder im Flut-/Wischverfahren geeignet

Geeignet für:

- Öl- / Filter, Kolben, Zylinderköpfe, Dieseleinspritzpumpen, Vergaser, Kühler
- Turbolader, Radlager, Teilekomponenten in Werkstatt und Industrie
- Werkzeug- und Formenreinigung (Sackbohrungen), Spritzgussformen
- Schneidwaren, Präzisions-Edelstahlrohre und -drahtwaren
- Maschinen- und Bauteile, Geräte, Schrauben, Schüttgut



GEFAHR



Ausführung	Art.-Nr.	Euro
20 l Kanister	E 647 5749 B	239,-
200 l Fass	E 647 5750 B	1.699,-

Allzweckreiniger & Hochdruck-Vorsprühreiniger

- Alkalisches Konzentrat auf wässriger Basis, Allzweckreiniger für Werkstätten aller Art • Für allgemeine Alltags- und Umweltverschmutzungen • Wirkungsvoll und materialschonend, demulgierend • Sehr gut zum Vorsprühen und Einschäumen geeignet
- Stark im Wischverfahren, überzeugend in der Bodenreinigung
- Vielseitig einsetzbar für die effektive Teile- und Oberflächenreinigung in sämtlichen Branchen

Geeignet für:

- Reparatur- und Instandhaltungswerkstätten
- Maschinen-, Geräte- und Fahrzeug-Außenreinigung
- Industrie, produzierendes Gewerbe
- Baugewerbe, Straßenbau, Landwirtschaft, Kommunalbetriebe
- Alle Teile und Oberflächen sämtlicher Branchen, Motoren
- Allgemeine Grund- und Betriebsreinigung
- NFZ-Planen und Kunststoffgehäuse
- Hallen- und Werkstattböden



ACHTUNG



Ausführung	Art.-Nr.	Euro
20 l Kanister	E 647 5751 B	113,-
200 l Fass	E 647 5752 B	809,-

Rutschhemmender Bodenreiniger

- Alkalisches Hochleistungskonzentrat • Entfernt Reifengummiabrieb, stärkste Öl- und Fettverschmutzungen, hartnäckige Ablagerungen, mit rutschhemmender Wirkung • Für die Anwendung in Bodenreinigungsmaschinen aller Art, Hochdruck-/Dampfstrahlreinigung, Bürsten- und Wischverfahren

Geeignet für:

- Industrie-, Hallen- und Werkstattböden
- Versiegelten Böden, beschichteten Böden
- Beton, glatten Bodenoberflächen
- Keramikböden, Fliesen

GEFAHR



ESD-Zertifiziert



Ausführung	Art.-Nr.	Euro
20 l Kanister	E 647 5753 B	155,-
200 l Fass	E 647 5754 B	1.199,-

Maschinen- und Industriereiniger

- Neutraler, kennzeichnungsfreier, gebrauchsfertiger Mehrbereichsreiniger (Sicherheitsreiniger) • Multifunktionales Flächenreinigungsmittel für die effektive Reinigung von Betriebseinrichtungen, Maschinen, Werkzeugen und empfindlichen Oberflächen im Sprüh- und Wischverfahren • Aluminium verträglich und materialschonend

Geeignet für:

- Klein- bzw. Großmaschinen
- Maschinenteile und Werkzeuge
- Sonstige Betriebseinrichtung sämtlicher Branchen
- Empfindliche Oberflächen und Werkstücke (u. a. lackierte Flächen, Metalloberflächen, Messing, Kupfer, Zink, Aluminium, Chrom, Nickel, Kunststoffe aller Art)



Ausführung	Art.-Nr.	Euro
6 x 500 ml Flasche	E 647 5755 B	75,-
20 l Kanister	E 647 5756 B	115,-
200 l Fass	E 647 5757 B	749,-

Waschautomat

- Universell einsetzbar für vollautomatische Reinigung von Kleinteilen aus der Produktion, Fertigung, Instandhaltung, wie z. B. Bolzen, Hülsen oder Kugellagern • Zur Entfernung von Öl- und Fettverschmutzungen in kürzester Zeit • Beheizbar für wässrige Reinigungsmittel

Funktionsweise:

- Der Waschtank wird mit einer Mischung aus Wasser und wasserlöslichem Spezialreiniger befüllt • Verschmutztes Reinigungsgut in den drehbaren Waschkorb legen und Deckel schließen • Gewünschte Waschtemperatur und -zeit einstellen • Im geschlossenen Gerät rotiert der Reinigungskorb mit konstanter Geschwindigkeit um die eigene Achse • Das Pumpenaggregat saugt die Waschlauge aus dem Waschtank und fördert sie durch 3 Edelstahl-düsenrohre mit überlappend eingestellten Flachstrahl-düsen • Das Reinigungsgut wird im rotierenden Korb, der durch Wasserstrahl angetrieben wird, von allen Seiten intensiv mit der heißen Lauge abgestrahlt • Nach Beendigung des Reinigungsvorgangs schaltet das Gerät automatisch ab

Ausführung:

- Edelstahl • 1 Pumpe horizontal • 3 Düsenrohre aus Edelstahl, dreidimensional angeordnet • Zusätzlicher Kleinteilereinigungskorb aus Edelstahl (Ø 170 mm) • Rotierender Waschkorb aus Edelstahl, angetrieben durch Wasserdruck (optional Getriebemotor) • Schwadenabzug • Siebblech mit Filtereinlässen aus Edelstahl über dem Waschtank • Wassermangelsicherung

Technische Daten:

- B x T x H mm 945 x 830 x 1025 mm geschlossen, 1640 mm offen • Nutzhöhe 380 mm • Korbdurchmesser 600 mm • Korbbelastung 100 kg • Waschtankinhalt 80 Liter • Spritzdruck 2,2 bar, optional 2,4 bar • Sprühmenge 4200 l/h, optional 7200 l/h • Strombedarf 3,55 kW / 230 V / 50 HZ, optional 3,9 kW / 400 V / 50 HZ • Gewicht 60 kg • Temperatur bis 60 °C

Art.-Nr.	Euro
E 860 171 B	auf Anfrage

Reinigungskonzentrat

- Flüssiges, neutrales Entfettungskonzentrat auf wässriger Basis • 20 Liter Kanister • Zur Entfernung starker Verschmutzungen, wie z. B. Fette und Öle aller Art, Kühlschmierstoffe, native Fette, Schmierstoffkomponenten, Späne, Staub • Hervorragende Materialverträglichkeit, für ein breites Spektrum von Anwendungsfällen konzipiert, z. B. Stahl, Edelstahl, Gußeisen, Buntmetalle, Aluminium, Lacke, Glas, Keramik, thermoplastische Kunststoffe • Keine Kennzeichnungspflicht! (Arbeitsicherheit) • Neutral (pH-Wert 9) • Auch für Ultraschallreinigung geeignet • Größere Gebinde auf Anfrage

Volumen l	Art.-Nr.	Euro
20	E 642 2159 B	185,-



GEFAHR

Gefahrenkennzeichnungen gültig für alle Artikel auf dieser Seite!

Werkstatt- und Teilereiniger

• Beseitigt stark haftende Öl- und Fettverschmutzungen auf allen Werkstattböden, in Gruben und an Maschinenteilen



Inhalt	Art.-Nr.	Euro
10 Liter Kanister	E 604 4075 B	67,-
6 x 500 ml Handsprüher	E 604 4076 B	45,-

Industrie- und Automatenreiniger

• Hochkonzentrierter, stark alkalischer, schaumarmen Industrie- und Automatengrundreiniger zum Einsatz im Industrie- und Lebensmittelbereich
• Zur Reinigung aller wasser-, lösungsmittel- und alkali-beständigen Oberflächen (z. B. PVC, Beton, Planen, Maschinen, Metalloberflächen)
• Entfernt starke Wachs- und Polymerschichten
• Nicht geeignet für Aluminium, Linoleum, Gummi, unversiegelte Holz- und Parkettböden
• Ideal geeignet zur Teilereinigung



Inhalt	Art.-Nr.	Euro
10 Liter Kanister	E 604 4082 B	56,-

Kaltreiniger

• Mineralölfreies Konzentrat zur Reinigung und Entfettung von Maschinen- und Motorenteilen • Löst starke Fett- und Ölverschmutzungen.



Inhalt	Art.-Nr.	Euro
10 Liter Kanister	E 604 4077 B	78,-
6 x 500 ml Handsprüher	E 604 4078 B	49,50

Hochdruckreiniger

• Fluid zur Entfettung wasserbeständiger Untergründe • Der Hochdruckreiniger greift keine Oberflächen oder Versiegelungen an, ist weder giftig noch mindergiftig • Durch die wasser- und schmutzabweisende Wirkung wird nach mehrfacher Anwendung die Konservierung und Wachsung sowie die Glanzsteigerung erhöht • Die Folge von Wiederanschmutzungen wird verhindert • Geeignet für die Reinigung von Metalloberflächen, Gummis, Kunststoffoberflächen, Holzbauteilen, Textilien, Leder, Polstern, Teppichen u.v.m. • Entfernt hartnäckigen Schmutz wie Blütenstaub, Harz, Insekten, Vogelexkremente, Grünbeläge, weiße Schweiß- und Salzflecken, Öle & Fette



Inhalt	Art.-Nr.	Euro
10 Liter Kanister	E 604 4083 B	76,-

Wir haben auch ein umfangreiches Sortiment im Bereich der Sprays im Angebot. Fragen Sie an!



Werkstattbodenreiniger

• Fettlöser zur Unterhalts- und Grundreinigung in Werkstätten und Industriebetrieben • Löst und entfernt hartnäckige Verschmutzungen wie z. B. Ruß, Wachs, verharzte Öle und Fette, Blut, Eiweiß und andere schwer entfernbare Rückstände von wasser- und alkali-beständigen Oberflächen
• Geeignet für Hochdruckgeräte und Reinigungsautomaten sowie zur manuellen Anwendung



Inhalt	Art.-Nr.	Euro
10 Liter Kanister	E 604 4079 B	47,-

Industriereiniger

• Hochkonzentrierter, schaumarmen, schnelltrennender (nach Ö-Norm B 5105) Industrie- und Automatenreiniger für den Industrie- und Lebensmittelbereich • Geeignet zur Reinigung aller wasser- und alkali-beständigen Hart- und Metalloberflächen, Planen, Maschinen u.ä. • Bei einer Verdünnung 1:30 wirkt das Produkt wie ein Kaltreiniger und schützt die Oberflächen vor Flugrost
• Mit geringerer Verdünnung auch verwendbar als Unterhalts- und Oberflächenreiniger



Inhalt	Art.-Nr.	Euro
10 Liter Kanister	E 604 4084 B	48,50

Harzentferner

• Hochkonzentriertes flüssiges, alkalisches Produkt zur Entfernung organischer, klebriger und oder verharzender Rückstände wie z. B. Latexresten, Kunstharzdispersionen, Leimen, Kleberrückständen • Zur Reinigung von Containerfahrzeugen, Transportgebänden, Anlagen, Behältern und Rohrleitungen aus Chrom-Nickelstahl und anderen alkali-beständigen Werkstoffen geeignet
• Lacke und Leichtmetalle müssen auf Beständigkeit überprüft werden



Inhalt	Art.-Nr.	Euro
5 Liter Kanister	E 604 4080 B	65,-
6 x 500 ml Handsprüher	E 604 4081 B	55,-

Öl- und Fettlöser

• Universell und in der Lebensmittelindustrie einsetzbar
• Entfernt Schmutz wie pflanzliche Fette, Fett, Eiweißreste, Blut, Säfte, Talg, usw. • Geeignet auf Metall, Lack, Glas, Holz, Porzellan, Kunststoffen, PVC • Eignet sich auch zur manuellen Reinigung von Hallenböden, Maschinen, Geräten, Behältern, Fliesen, usw. • Ideal zum Einsatz in Teilereinigungsstationen



Inhalt	Art.-Nr.	Euro
10 Liter Kanister	E 604 4085 B	70,-
6 x 500 ml Handsprüher	E 604 4086 B	52,-



Bei Bestellung von Zubehör ohne Hauptartikel können zusätzliche Versandkosten entstehen.

Hochleistungs-Ultraschall-Reinigungsgeräte

- Gehäuse aus Edelstahl • Effektive problemlose und schonende Reinigung und Entfettung auch von kompliziert geformten Werkstücken • Umweltschonend und lösungsmittelfrei
- Lieferung inklusive Edelstahl-Korb, Edelstahl-Deckel • Ab 6 Liter Tankvolumen sind die Geräte mit einem Ablaufhahn ausgestattet



Tankvolumen l	2,0	3,0	4,0	6,0	13,0	20,0	27,0
Leistungsaufnahme W	250	420	460	550	750	1140	1095
Schalleistung HF W	140	160	240	320	500	640	800
Heizleistung °C	20-80	20-80	20-80	20-60	20-60	20-60	20-60
Schallgeber (Breitband)	2	3	4	3	6	8	10
Arbeits-Frequenz kHz	35	35	35	41	41	41	41
Timer min	1-30	1-30	1-30	1-20	1-20	0-20	0-20
Gehäusemaß B x T x H mm	260 x 150 x 205	265 x 160 x 235	330 x 180 x 235	330 x 180 x 310	360 x 330 x 310	530 x 325 x 332	530 x 325 x 383
Tankmaß B x T x H mm	230 x 120 x 80	240 x 138 x 100	300 x 150 x 100	300 x 155 x 150	350 x 320 x 150	497 x 293 x 152	497 x 293 x 188
Korbmaß B x T x H mm	210 x 98 x 60	207 x 110 x 62	267 x 122 x 62	267 x 135 x 110	300 x 290 x 110	467 x 275 x 101	497 x 272 x 128
Art.-Nr.	E 813 830 B	E 813 831 B	E 813 832 B	E 813 833 B	E 813 834 B	E 812 126 B	E 812 127 B
Euro	399,-	545,-	622,-	687,-	916,-	961,-	1.102,-

Universal- und Waffenreiniger

Anwendung: Reinigung und Entfettung

Materialien: Metall, Glas, Keramik, Kunststoff, Gummi, Leiterplatten

Entfernt: Pulverschmauch, Geschossabrieb, Fette, Öle, Ruß, Pigmente, etc.

Dosierung: 5-10 % zum Wasser/7,5-15 Liter Reinigungslösung



GEFAHR

Ausführung	Art.-Nr.	Euro
1,0 Liter Flasche	E 642 2160 B	73,-



Waffenspülung

- Wasserfreie, gebrauchsfertige Lösung zur Nachbehandlung gereinigter Teile

GEFAHR



Ausführung	Art.-Nr.	Euro
2,5 Liter Kanister	E 810 355 B	80,-



Spezialreiniger

Anwendung: Reinigung und Entfettung

Materialien: Eisen- und Metalllegierungen, Aluminium, Messing, Kupfer

Entfernt: Kraftstoffrückstände, Bremsstaub, Harze, Ruß, Fette, etc.

Dosierung: 4-6 % zum Wasser/16,5-25 Liter Reinigungslösung

Ausführung	Art.-Nr.	Euro
1 Liter Flasche	E 810 356 B	47,-
5 Liter Kanister	E 810 357 B	103,-



Ultraschallreiniger

Anwendung: Reinigung und Entfettung, entoxidierende Wirkung

Materialien: Metall, Glas, Keramik, Kunststoff, Gummi, Leiterplatten

Entfernt: Fette, Öle, Schleif- und Polierückstände, Ruß, Wachse

Dosierung: 5-10 % zum Wasser/2,5 Liter Reinigungslösung

GEFAHR



Ausführung	Art.-Nr.	Euro
1,0 Liter Flasche	E 642 2161 B	73,-



Müllsackständer

- Ständer aus verzinktem Stahlrohr
- Mit Klemmring
- Wahlweise mit oder ohne Deckel aus Kunststoff
- Als stationäre und fahrbare Ausführung lieferbar



Für 70 Liter Müllsäcke

Abb.	Ausführung	B x T x H mm	Deckelfarbe	Art.-Nr.	Euro
1	1 x 70 l, stationär	400 x 400 x 770	ohne Deckel	E 844 880 B	51,-
2	1 x 70 l, stationär	370 x 410 x 810	schwarz	E 844 881 B	57,-
3	1 x 70 l, fahrbar	640 x 640 x 930	schwarz	E 844 882 B	80,-
4	3 x 70 l, stationär	960 x 410 x 810	schwarz, gelb, blau	E 844 883 B	86,-

Für 120 Liter Müllsäcke

Abb.	Ausführung	B x T x H mm	Deckelfarbe	Art.-Nr.	Euro
5	1 x 120 l, stationär	500 x 500 x 900	schwarz	E 844 890 B	57,-
6	1 x 120 l, stationär	500 x 500 x 900	gelb	E 844 891 B	57,-
7	2 x 120 l, stationär	660 x 410 x 810	schwarz, gelb	E 844 892 B	66,-
8	2 x 120 l, fahrbar	770 x 500 x 980	schwarz, gelb	E 844 893 B	109,-



Müllsackständer für 120 Liter Müllsäcke

• Ständer aus Stahl - verzinkt oder pulverbeschichtet • Deckel aus Kunststoff in 4 verschiedenen Farben
(Einwurföffnung Ø 350 mm) • Für Kunststoff- oder Papiersäcke



5 JAHRE GARANTIE

**TOP
SELLER**



1 Mit Füßen



2 Mit Füßen und Fußpedal



3 Mit Rollen

ZERLEGTE
ANLIEFERUNG



4 Zur Wandmontage

Mit Füßen

Abb.	Ausführung	B x T x H mm	Gestellfarbe	Deckelfarbe	Art.-Nr.	Euro
1	1-fach	500 x 530 x 920	verzinkt	silber	E 815 800 B	78,-
		500 x 530 x 920	enzianblau	schwarz	E 815 802 B	83,-
		500 x 530 x 920	kieselgrau	gelb	E 812 094 B	95,-
2-fach	2-fach	850 x 480 x 920	verzinkt	silber	E 815 840 B	143,-
		850 x 480 x 920	enzianblau	schwarz	E 815 843 B	143,-
3-fach	3-fach	1175 x 440 x 950	kieselgrau	silber,gelb,blau	E 812 098 B	208,-

Mit Füßen und Fußbetätigung

Abb.	Ausführung	B x T x H mm	Gestellfarbe	Deckelfarbe	Art.-Nr.	Euro
2	1-fach	490 x 490 x 1000	verzinkt	silber	E 815 990 B	143,-
		490 x 490 x 1000	enzianblau	schwarz	E 815 991 B	151,-

Mit Rollen

Abb.	Ausführung	B x T x H mm	Gestellfarbe	Deckelfarbe	Art.-Nr.	Euro
3	1-fach	460 x 500 x 980	verzinkt	silber	E 815 815 B	103,-
		460 x 500 x 980	enzianblau	schwarz	E 815 817 B	109,-
		460 x 500 x 980	kieselgrau	gelb	E 812 095 B	122,-
2-fach	2-fach	860 x 500 x 1020	verzinkt	silber	E 815 845 B	177,-
		860 x 500 x 1020	enzianblau	schwarz	E 815 848 B	182,-
3-fach	3-fach	1069 x 440 x 960	kieselgrau	silber,gelb,blau	E 812 097 B	242,-

Zur Wandmontage

Abb.	Ausführung	B x T x H mm	Gestellfarbe	Deckelfarbe	Art.-Nr.	Euro
4	1-fach	400 x 510 x 70	verzinkt	silber	E 815 825 B	63,-
		400 x 510 x 70	enzianblau	schwarz	E 815 827 B	61,-
		400 x 510 x 70	kieselgrau	gelb	E 812 096 B	66,-
3-fach	3-fach	1200 x 510 x 70	kieselgrau	silber,gelb,blau	E 812 099 B	169,-



Korbständer

- Hergestellt aus recyclebarem Polypropylen • Ideal für 120 Liter Müllsäcke • Inklusive Klemmring und Deckel • Stationäre Ausführung • Korbständer in Farbe schwarz



Deckelfarbe	Ø mm	Höhe mm	Gewicht kg	Art.-Nr.	Euro
gelb	380/525	880	2,8	E 812 293 B	66,-
blau	380/525	880	2,8	E 812 294 B	66,-
grau	380/525	880	2,8	E 812 295 B	66,-
Zubehör					
Fußpedalgestänge				E 812 296 B	52,-



Müllsackständer mit Spreizhalterung

- Hergestellt aus galvanisch verzinktem Stahl • Mit Bodenplatte zur Abstützung des Müllsackes • Wahlweise in stationärer oder fahrbarer Ausführung lieferbar



Ausführung	geeignet für	B x T x H mm	Gewicht kg	Art.-Nr.	Euro
stationär	60 l Säcke	330 x 290 x 665	5	E 816 100 B	92,-
	120 l Säcke	330 x 370 x 940	8	E 816 101 B	101,-
fahrbar	60 l Säcke	330 x 290 x 700	6	E 816 105 B	104,-
	120 l Säcke	330 x 370 x 985	9	E 816 106 B	109,-

Müllsackständer

- Stapelbare Ständer aus Stahl, feuerverzinkt • Für 120 Liter Müllsäcke
- Besonders standfest • Deckel aus Kunststoff in Silber (Einwurföffnung Ø 350 mm)
- Wahlweise in stationärer oder fahrbarer Ausführung lieferbar
- Auf Anfrage, gegen Aufpreis, auch mit verzinktem Metalldeckel lieferbar



Ausführung	Ø mm	Höhe mm	Gewicht kg	Art.-Nr.	Euro
stationär	400/640	960	7	E 815 805 B	156,-
fahrbar	400/640	980	8,5	E 815 810 B	177,-



Bei Bestellung von Zubehör ohne Hauptartikel können zusätzliche Versandkosten entstehen.



Wertstoffsammler

- Aus widerstandsfähigem Polyethylen
- Mit schwenkbarer Einwurfsklappe im Deckel
- Abnehmbares Kopfteil zur einfachen Entleerung
- Fassungsvermögen 40 Liter
- B x T x H 320 x 366 x 747 mm
- Behälterfarbe weiß

Abfallbehälter weiß	Art.-Nr.	Euro
Einwurfsklappe grün	E 198 2043 B	58,-
gelb	E 198 2044 B	58,-
blau	E 198 2045 B	58,-
grau	E 198 2047 B	58,-
weiß	E 198 2048 B	58,-

Wertstoffsammler aus Recycling-Kunststoff

- Zum Sammeln und Trennen von Abfällen und Wertstoffen
- Mit robusten Tragegriffen für einfachen Transport
- Haltevertiefungen auf der Bodenunterseite zum sicheren Entleeren
- Mit Klemmschlitz für Abfallsäcke
- Deckel mit Griffmulde für leichtes Abnehmen
- Einsatz recycelter Kunststoffe in Blauer Engel Qualität
- Nicht lebensmittelgeeignet
- Volumen 60 Liter
- B x T x H 590 x 282 x 645 mm



Transportwagen

- Aus weiß lackiertem Metall mit 4 Lenkrollen
- B x T x H 470 x 260 x 180 mm
- Für Wertstoffsammler 60 Liter



Farbe	Art.-Nr.	Euro
grau	E 646 5769 B	53,-
schwarz	E 646 5770 B	53,-



Art.-Nr.	Euro
E 824 092 B	59,-

Wertstoffsammler

- Rechteckiger Kunststoffbehälter zum Sammeln und Trennen von Abfällen und Wertstoffen
- Mit robusten Tragegriffen für einfachen Transport
- Haltevertiefungen auf der Bodenunterseite zum sicheren Entleeren
- Mit Klemmschlitz für Abfallsäcke
- Deckel mit Griffmulde für leichtes Abnehmen
- Volumen 60 Liter
- Lebensmittelrecht in allen Farben, Ausnahme: Farbe schwarz



Mit abnehmbarem Deckel

B x T x H mm	Deckelfarbe	Art.-Nr.	Euro
590 x 282 x 645	gelb	E 646 5771 B	51,-
	blau	E 646 5772 B	51,-
	grün	E 646 5773 B	51,-
	schwarz	E 646 5774 B	51,-

Mit Klappdeckel

B x T x H mm	Deckelfarbe	Art.-Nr.	Euro
590 x 282 x 630	gelb	E 646 5775 B	63,-
	blau	E 646 5776 B	63,-
	grün	E 646 5777 B	63,-
	grau	E 646 5778 B	63,-

Mülltrennsystem aus Kunststoff

- Robustes Gestell und weit öffnender Deckel aus hochwertigem Kunststoff (ABS)
- Mit herausnehmbarem Inneneimer
- Mit Erweiterungseinheit beliebig erweiterbar
- Inklusive Farbsticker zur Müllsorten-Kennzeichnung
- Gestellfarbe telegrau
- Deckelfarbe staubgrau
- Eimerfarbe signalgrau



Basiseinheit



Erweiterungseinheit



3 JAHRE GARANTIE

Ausführung	Volumen l	B x T x H mm	Art.-Nr.	Euro
Basiseinheit	38	355 x 395 x 560	E 198 7099 B	73,-
Erweiterungseinheit	38	355 x 395 x 560	E 198 7100 B	66,-



Wertstoffsammler

- Behälter, Klappe und Fronttür aus schlagzähem, widerstandsfähigen, technischen Kunststoff (ABS)
- Mit extra großer Einwurfsklappe und Müllsackhalterung
- Einsetzen und Entnahme der Müllsäcke durch Öffnen der Fronttür
- Stabile Halterung für Müllsäcke (120 Liter)
- Einfache Reinigung des Behälters, auch Innen durch Öffnen der Fronttür
- Verbindungsklammern zum Anreihen
- Hohe Stabilität durch große Standfläche
- Korpus in telegrau, Klappe und Front in staubgrau
- Farbsticker und Piktogramme zur einfachen Mülltrennung sind im Lieferumfang enthalten
- Optionales Mobilset bestehend aus Radsatz und Handgriff inklusive Befestigungsmaterial zur einfachen Montage am Behälter



3 JAHRE GARANTIE



mit geschlossener Einwurfsklappe

B x T x H mm	Art.-Nr.	Euro
500 x 450 x 1100	E 198 7101 B	222,-
Zubehör		
Mobilset	E 198 7102 B	47,-

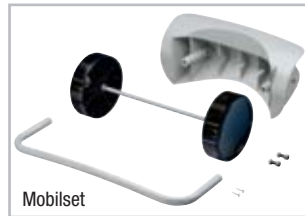

Wertstoffsammler

- Gefertigt aus robustem, langlebigem Polypropylen
- Kopfteil für ein einfaches Entleeren abnehmbar
- Flüssigkeitsdicht
- Behälter und Kopfteil in Farbe schwarz
- B x T x H 335 x 460 x 810 mm
- Lieferung inkl. Piktogramm
- Volumen 58 Liter



5 JAHRE GARANTIE

Ausführung Deckel	Art.-Nr.	Euro
Selbstschließende Einwurfsklappe für Restmüll	E 642 2278 B	86,-
Festmontierte Einwurfsklappe, gelb für Wertstoffe	E 642 2279 B	86,-
Festmontierte Einwurfsklappe, blau für Papier	E 642 2280 B	85,-



Bei Bestellung von Zubehör ohne Hauptartikel können zusätzliche Versandkosten entstehen.

Wertstoffsammler

- Hergestellt aus bruchfestem Polyethylen (PE), praxisbewährt selbst unter harten Innen- und Außenbedingungen
- Behälter mit Lüftungskanälen • Form für geringen Platzbedarf • Ideal für vielseitige Einsatzbereiche wie z. B. Hotelhallen, öffentliche Bereiche, Kantinen • Untertischplatzierung möglich • **Deckel und Fahrwagen nicht im Lieferumfang enthalten, bitte separat bestellen**

Folgende Farben auf Anfrage erhältlich:

- Volumen 60 Liter: schwarz, grün, beige, braun
- Volumen 87 Liter: schwarz, rot, braun, beige, grün



10 JAHRE GARANTIE

Schilder auf Anfrage erhältlich!



Volumen l	B x T x H mm	grau Art.-Nr.	gelb Art.-Nr.	Euro
60	280 x 510 x 630	E 815 746 B	-	64,-
87	280 x 510 x 760	E 815 743 B	E 815 745 B	85,-

Zubehör

Deckel:

- Hergestellt aus bruchfestem Kunststoff (Polyethylen, Schwingdeckel aus Polystyrol)
- Durch Farbcodierung erleichterte Abfalltrennung • Verschiedene Ausführungen lieferbar

Kunststoff-Fahrwagen:

- Hergestellt aus bruchfestem Kunststoff (Polyethylen) • B x T x H 380 x 600 x 280 mm
- Innovative Verbindungstechnik sorgt für effizientes Einsammeln und Transportieren
- Gelöst wird die Verbindung durch einfaches Antippen an der Vorderseite • Schwenkbare Laufrollen für ruhigen Lauf und leichte Handhabung • Mit seitlicher Steckverbindung für das Aneinanderreihen mehrerer Fahrwagen • Farbe schwarz

Edelstahl-Fahrwagen:

- Leicht zu reinigen • Hochwertiger Edelstahl zur leichten Reinigung • Abdruckfreie, leise Laufrollen mit Raddurchmesser 76 mm für müheloses und leises Manövrieren • Feststelloption ideal geeignet für eine feste Recycling-Station oder Sammelstelle • Fahrwagen für bis zu 4 Wertstoffsammler erhalten Sie gerne auf Anfrage

Klappdeckel



Schwingdeckel

Papiereinwurf



Mit Griff

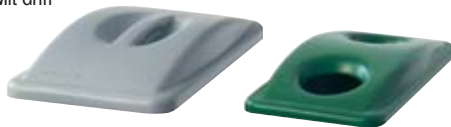

Flaschen- und Doseneinwurf



Edelstahl-Fahrwagen



Kunststoff-Fahrwagen

Ausführung	B x T x H mm	Farbe	Art.-Nr.	Euro
Schwingdeckel	290 x 520 x 70	grau	E 815 748 B	58,-
		blau	E 815 749 B	58,-
		schwarz	E 815 750 B	58,-
Deckel mit Griff	290 x 520 x 70	grau	E 815 752 B	49,50
Klappdeckel	290 x 520 x 70	schwarz	E 604 2242 B	47,50
Deckel für Flaschen und Dosen	290 x 520 x 70	grün	E 815 754 B	49,50
Deckel für Papiereinwurf	290 x 520 x 70	blau	E 815 885 B	49,50
Kunststoff-Fahrwagen	380 x 600 x 280	schwarz	E 815 886 B	111,-
Edelstahl-Fahrwagen	240 x 520 x 240	Edelstahl	E 812 573 B	247,-
Müllsäcke, 120 Liter Volumen, 600+260/1100 mm, 60 my, Karton mit 250 Stück		blau	E 642 3258 B	96,-



Abfall-Untertischbehälter

• Hergestellt aus bruchfestem Polyethylen (PE), praxisbewährt selbst unter harten Innen- und Außenbedingungen • Für eine zweckorientierte Lösung für die platzsparende Abfallentsorgung unter dem Tisch • Behälter mit Lüftungskanälen • Form für geringen Platzbedarf • Ideal für vielseitige Einsatzbereiche wie z. B. Hotelhallen, öffentliche Bereiche, Kantinen • Große schräge Öffnung bietet mehr Zugang unter dem Tisch



10 JAHRE GARANTIE



B x T x H mm	560 x 250 x 660	560 x 380 x 760
Volumen l	49	87
Farbe		
grau	E 640 9727 B	E 640 9730 B
Euro	82,-	107,-
Zubehör		
Edelstahl-Fahrragen für 49 l Behälter	E 812 573 B	247,-

Mobiler Abfallbehälter

• Korpus und Deckel aus Polyethylen hoher Dichte • Öffnungssystem aus Kunststoff • Transportgriff und zwei Räder zum besseren Manövrieren • Breites Fußpedal zur einfachen Handhabung • HACCP konform, robust und einfach zu reinigen • Für 110 Liter Müllsäcke • Wahlweise einfarbig in weiß oder grau, oder mit weißem Korpus und verschieden farbigen Deckeln zu Mülltrennung-/kennzeichnung



B x T x H mm	560 x 575 x 780
Volumen l	70
Farbe	
grau	E 642 3512 B
weiß	E 642 3513 B
weiß/blau	E 642 3514 B
weiß/gelb	E 642 3515 B
weiß/rot	E 642 3516 B
weiß/grün	E 642 3517 B
Euro	162,-

Müllsäcke für mobile Abfallbehälter

• Aus Polyethylen • 30 my stark • Volumen 121 Liter
• Farbe blau • VE 250 Stück

Art.-Nr.	Euro/VE
E 642 3257 B	67,-



Müllbehälter mit Tret-Funktion

- Einfache Bedienung durch Tret-Funktion
- Leicht zu tragen und zu entleeren
- In 5 unterschiedlichen Deckelfarben erhältlich
- Behälterfarbe weiß



B x T x H mm	Volumen l	weiß Art.-Nr.	blau Art.-Nr.	rot Art.-Nr.	grün Art.-Nr.	gelb Art.-Nr.	Euro
400 x 505 x 730	80	E 198 9484 B	E 198 9485 B	E 198 9486 B	E 198 9487 B	E 198 9488 B	144,-

Abfallsammler mit Fußpedal

- Aus Polyethylen (PE)
- Ideal für handfreie Bedienung
- Geräuscharmes, robustes Pedal
- Dicht schließende, überlappende Deckel helfen Gerüche zurück zu halten



Volumen l	B x T x H mm	Farbe	Art.-Nr.	Euro
45	413 x 400 x 600	weiß	E 825 895 B	181,-
		beige	E 197 5590 B	181,-
		rot	E 197 5591 B	181,-
68	500 x 410 x 673	beige	E 817 200 B	210,-
		rot	E 817 203 B	210,-
87	500 x 410 x 825	weiß	E 817 207 B	292,-
		beige	E 817 206 B	292,-
		rot	E 817 209 B	292,-



Wertstoffsammelstationen

- International mehrfach ausgezeichnet • Modulares Container-System • Korpus aus schlagzähem Polystyrol • Farbe ähnlich RAL 7035 lichtgrau
- Zum Lieferumfang gehört ein Aufklebersatz mit 7 verschiedenen Piktogrammen in zweifacher Ausfertigung und praktische Sackklappen zur Befestigung der Abfallsäcke • **Lieferung ohne Deckel (siehe Zubehör)**



Ausführung	Volumen l	B x T x H mm	Art.-Nr.	Euro
1-fach	40	250 x 405 x 570	E 816 210 B	84,-
	60	360 x 405 x 570	E 816 215 B	91,-
2-fach	40	505 x 405 x 570	E 816 211 B	109,-
	60	710 x 405 x 570	E 816 216 B	130,-
3-fach	40	760 x 405 x 570	E 816 212 B	138,-
	60	1060 x 405 x 570	E 816 217 B	169,-
4-fach	40	1010 x 405 x 570	E 816 213 B	177,-
	60	1410 x 405 x 570	E 816 218 B	222,-
Ergänzungselement, 1-fach	40	250 x 405 x 570	E 816 214 B	80,-
	60	360 x 405 x 570	E 816 219 B	88,-



Zubehör

Deckel

- Zur individuellen Zusammenstellung in 7 Farben lieferbar

Farbe	für 40 l Behälter	für 60 l Behälter
blau	E 816 221 B	E 816 228 B
braun	E 816 224 B	E 816 231 B
grün	E 816 223 B	E 816 230 B
lichtgrau	E 816 220 B	E 816 227 B
anthrazit	E 816 225 B	E 816 232 B
gelb	E 816 222 B	E 816 229 B
rot	E 816 226 B	E 816 233 B
Euro	11,50	13,50

Bei Einzel-Bestellung zzgl. Frachtkosten



Inneneinsätze

- Aus verzinktem Stahlblech
- Mit praktischen Handgriffen zur Entnahme



Volumen l	Art.-Nr.	Euro
35	E 816 234 B	81,-
51	E 816 235 B	95,-

Systemrollwagen

- Aus verzinktem und anthrazit beschichtetem Stahlblech • Ausziehbar und damit für verschiedene Containergrößen einsetzbar • Mit 4 Lenkrollen Ø 75 mm, zwei davon mit Feststeller

Ausführung	B x T x H mm	Art.-Nr.	Euro
Größe I	510/860 x 415 x 110	E 816 236 B	190,-
Größe II	1010/1410 x 415 x 110	E 816 237 B	239,-

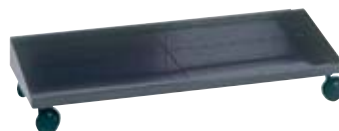

Bei Bestellung von Zubehör ohne Hauptartikel können zusätzliche Versandkosten entstehen.

Wertstoffsammler

- Aus verzinktem Stahlblech • Geräuschlose Schließung der Einwurfklappe durch Dämpfer • Ergonomischer Griff und Tritthebel aus Edelstahl • Hochwertige Pulverbeschichtung, schlag- und kratzfest • Flügeltür mit Magnetverschluss und Vierkantverriegelung
- Niveauregulierung im Frontbereich mittels zwei Stellfüßen • Ausführung mit verzinktem Innenbehälter - feuer- und geruchshemmend • Ausführung mit ausziehbarer Abfälltütenhalterung, rollengelagert für 100 % Auszug • Auf Teleskopschienen ausziehbarer Aufnahmevorrichtung für den schnellen und bequemen Wechsel von Abfälltüten • Elast-Spannband für Fixierung der Tüte



5 JAHRE GARANTIE

i Zu jedem bestellten Wertstoffsammler erhalten Sie ein Set selbstklebende Pads für die Einwurfklappe in folgenden Farben:

- RAL 5014 taubenblau • RAL 1002 sandgelb • RAL 6021 blassgrün • RAL 7016 anthrazitgrau • Die Pads sind abrieb- und kratzfest, UV-beständig, farbecht und abwaschbar

Bei jeder Bestellung dabei!



Einwurfklappe handbetätigt

Farbe	B x T x H mm	Volumen l	Art.-Nr.	Euro
Abfälltütenhalterung				
graualuminium	400 x 380 x 800	45	E 602 0755 B	309,-
	400 x 380 x 900	60	E 602 0757 B	342,-
	400 x 380 x 1000	75	E 602 0759 B	381,-
	450 x 450 x 1100	120	E 602 0761 B	578,-
lichtgrau	400 x 380 x 800	45	E 640 9708 B	309,-
	400 x 380 x 900	60	E 640 9709 B	342,-
	400 x 380 x 1000	75	E 640 9710 B	381,-
	450 x 450 x 1100	120	E 640 9711 B	578,-
Verzinkter Innenbehälter				
graualuminium	400 x 380 x 800	45	E 602 0756 B	342,-
	400 x 380 x 900	60	E 602 0758 B	372,-
	400 x 380 x 1000	75	E 602 0760 B	412,-
	450 x 450 x 1100	120	E 602 0762 B	630,-
lichtgrau	400 x 380 x 800	45	E 640 9712 B	342,-
	400 x 380 x 900	60	E 640 9713 B	372,-
	400 x 380 x 1000	75	E 640 9714 B	412,-
	450 x 450 x 1100	120	E 640 9715 B	630,-

Einwurfklappe fußbetätigt

Farbe	B x T x H mm	Volumen l	Art.-Nr.	Euro
Abfälltütenhalterung				
graualuminium	400 x 380 x 800	45	E 602 0763 B	342,-
	400 x 380 x 900	60	E 602 0765 B	372,-
	400 x 380 x 1000	75	E 602 0767 B	412,-
	450 x 450 x 1100	120	E 602 0769 B	630,-
	lichtgrau	400 x 380 x 800	45	E 640 9716 B
lichtgrau	400 x 380 x 900	60	E 640 9717 B	372,-
	400 x 380 x 1000	75	E 640 9718 B	412,-
	400 x 380 x 1000	75	E 640 9718 B	412,-
	450 x 450 x 1100	120	E 640 9719 B	630,-
Verzinkter Innenbehälter				
graualuminium	400 x 380 x 800	45	E 602 0764 B	372,-
	400 x 380 x 900	60	E 602 0766 B	412,-
	400 x 380 x 1000	75	E 602 0768 B	450,-
	450 x 450 x 1100	120	E 602 0770 B	668,-
	lichtgrau	400 x 380 x 800	45	E 640 9720 B
lichtgrau	400 x 380 x 900	60	E 640 9721 B	412,-
	400 x 380 x 1000	75	E 640 9722 B	450,-
	400 x 380 x 1000	75	E 640 9722 B	450,-
	450 x 450 x 1100	120	E 640 9723 B	668,-

Zubehör

Piktogramme

- Selbstklebend



Ausführung	B x H mm	Art.-Nr.	Euro/Set
Piktogramm-Set, farbig	160 x 180	E 815 782 B	24,50

PE-Abfallsäcke

- Passend zu Wertstoffsammelbehälter
- **VE 250 Stück**

Volumen l	45	60-120
Art.-Nr.	E 813 100 B	E 813 101 B
Euro/VE	72,-	123,-

Rollen-Set

- Aus glasfaserverstärktem Polyamid
- Für den mobilen Einsatz der Sammler



Art.-Nr.	Euro/Set
E 602 0771 B	64,-



Wertstoffsammler mit abnehmbarem Deckel

- Wahlweise aus verzinktem, pulverbeschichtetem Stahlblech oder geschliffenem Edelstahl
- Mit abnehmbarem Deckel, durch den der Kunststoff sack befestigt wird
- Bodenbereich mit Kantenschutz ausgerüstet
- Durchmesser 355 mm, Höhe 700 mm
- Volumen 70 Liter
- Gewicht 7,3 kg
- Inklusive Piktogramm



Korpus in DB 703 eisenglimmer

Deckelfarbe	Piktogramm	Art.-Nr.	Euro
gelb	Wertstoffe	E 646 7131 B	199,-
anthrazit	Restmüll	E 646 7132 B	199,-
enzianblau	Papier	E 646 7133 B	199,-



Korpus in Edelstahl

Deckelfarbe	Piktogramm	Art.-Nr.	Euro
gelb	Wertstoffe	E 646 7134 B	255,-
anthrazit	Restmüll	E 646 7135 B	255,-
enzianblau	Papier	E 646 7136 B	255,-



Bei Bestellung von Zubehör ohne Hauptartikel können zusätzliche Versandkosten entstehen.



Tretabfallsammler

- Aus verzinktem Stahlblech • Für den Einsatz von 60-70 Liter Kunststoffsäcken • Mit bequemer Fußpedalbetätigung, einem Kunststoffdeckel und einem Klemming zur Müllsackbefestigung • Einfüllöffnung ca. 350 mm • Durchmesser 450 mm, Höhe 700 mm



Farbe Korpus	Deckelfarbe	Art.-Nr.	Euro
elfenbein	silber	E 810 984 B	179,-
anthrazit	gelb	E 810 985 B	179,-
enzianblau	blau	E 810 986 B	179,-
gelb	gelb	E 810 987 B	179,-
grau	silber	E 810 988 B	179,-
rot	rot	E 810 989 B	179,-
Edelstahl	schwarz	E 816 141 B	285,-



Wertstoffsammelstationen

- Wahlweise oder verzinktem, beschichtetem Stahlblech oder geschliffenem Edelstahl
- 3 Einwülföffnungen • Einsätze aus verzinktem Stahlblech mit einem Volumen von ca. 20 Litern • Abnehmbarer Deckel aus Edelstahl • Bodenbereich mit Kantenschutz ausgerüstet • Durchmesser 425 mm, Höhe 750 mm • Inklusive Piktogramme Wertstoffe (Farbecke gelb), Restmüll (Farbecke silber) und Papier (Farbecke blau)



Farbe Korpus	Art.-Nr.	Euro
antik-silber	E 646 7137 B	419,-
Edelstahl, geschliffen	E 646 7138 B	515,-



Wertstoffsammelstationen

- Aus verzinkten Stahlblechen (feuersicher) hergestellt • Erhältlich in 3 Größen • Stellen Sie sich Ihre Wertstoff-sammelstation mit 3, 4 oder 5 frei kombinierbaren Einzelgeräten zusammen • Korpus in RAL 7032 kieselgrau pulverbeschichtet • Kennzeichnung über farbige Einwurfsklappen und mitgelieferte Piktogramm-Aufkleber
- Inklusive Innenbehälter aus verzinktem Stahlblech • Entleerung über die aufklappbare Vorderseite der Geräte

i

Korpus RAL 7032 kieselgrau
Einwurfsklappe wahlweise lieferbar in:
 RAL 1023 verkehrsgelb mit Piktogramm Wertstoffe
 RAL 5010 enzianblau mit Piktogramm Papier
 RAL 6001 smaragdgrün mit Piktogramm Glas
 RAL 7021 anthrazitgrau mit Piktogramm Restmüll
 deep brown mit Piktogramm Biomüll



Volumen l	B x T x H mm	verkehrsgelb Wertstoffe	enzianblau Papier	anthrazit Restmüll	deep brown Biomüll	smaragdgrün Glas	Euro
Stationär							
23	400 x 400 x 500	E 866 840 B	E 866 841 B	E 866 842 B	E 866 843 B	E 866 844 B	283,-
39	400 x 400 x 750	E 866 845 B	E 866 846 B	E 866 847 B	E 866 848 B	E 866 849 B	302,-
69	400 x 400 x 1000	E 866 850 B	E 866 851 B	E 866 852 B	E 866 853 B	E 866 854 B	346,-
Fahrbar							
39	400 x 400 x 800	E 866 860 B	E 866 861 B	E 866 862 B	E 866 863 B	E 866 864 B	339,-
69	400 x 400 x 1050	E 866 865 B	E 866 866 B	E 866 867 B	E 866 868 B	E 866 869 B	394,-

Für Batterien

- Stationäre Ausführung • Zur Entsorgung handelsüblicher Batterien • Behälter mit 2 Kammern, Volumen 2 x 11 Liter • Einwurfsklappe in silber mit runder und eckiger Stanzung

Volumen l	B x T x H mm	Art.-Nr.	Euro
22	400 x 400 x 500	E 812 403 B	293,-

Wertstoffsammler mit Form-Einwurf

- Aus verzinkten Stahlblechen (feuersicher) • Stationäre Ausführung • Korpus pulverbeschichtet in silber • Erklärungs-freie Einwurfformen für Papier, Glas/Dosen und Restmüll • Gelbe und blaue Einwurfsklappe ist fixiert, anthrazitfarbene Einwurfsklappe ist federschießend • Korpus verschließbar (Doppelbart-schloss, 1 Schlüssel), somit kein Zugriff für Unbefugte • Entleerung über aufklappbare Vorderseite • Inklusive verzinktem Inneneinsatz und Piktogramm



Deckelfarbe	RAL 1023 verkehrsgelb	RAL 5010 enzianblau	RAL 7021 anthrazit
Volumen l	Einwurfform für Glas/Dosen	Einwurfform für Papier	Einwurfform für Restmüll
69	E 196 7167 B	E 196 7168 B	E 196 7169 B
Euro	351,-	351,-	351,-



Bei Bestellung von Zubehör ohne Hauptartikel können zusätzliche Versandkosten entstehen.

Wertstoffsammler

- Für Sammelstationen je nach Verwendungszweck individuell kombinierbar
- Verzinktes Stahlblech mit kratzunempfindlicher Pulverbeschichtung
- Verzinkte Innenbehälter • Verriegelbare Flügeltür (Vierkant-Schlüssel inklusive)
- Selbstschließende Einwurflappen - feuer- und geruchshemmend
- Piktogramme nicht im Lieferumfang enthalten, bitte separat bestellen



Volumen l	B x T x H mm	Farbe	Deckelfarbe	Art.-Nr.	Euro
1 x 30, 1 x 60	580 x 380 x 920	RAL 7035 lichtgrau	anthrazit, blau	E 196 7228 B	445,-
3 x 30	580 x 380 x 920	RAL 7035 lichtgrau	anthrazit, gelb, blau	E 196 7229 B	450,-

Wertstoffsammelstationen

- Optisch hochwertig, kompakt und funktionell
- Aus verzinktem Qualitätsstahlblech, hochwertig pulverbeschichtet in RAL 7035 lichtgrau
- Verzinkte Innenbehälter, Entnahme durch verriegelbare Flügeltüren
- Selbstschließende Pendelklappen, daher feuer- und geruchshemmend
- Alle Behälter inklusive Piktogramm-Set (5 Stück transparent, Aufdruck weiß, Ø 70 mm) mit den Symbolen für Papier, gelber-Sack Abfälle, Restmüll, Glas und Bioabfall



1



2



3



4

Abb.	Volumen l	B x T x H mm	Deckelfarbe	Art.-Nr.	Euro
1	1 x 90	620 x 320 x 975	blau	E 196 7200 B	463,-
2	2 x 45	620 x 320 x 975	anthrazit, blau	E 196 7199 B	501,-
3	3 x 45	860 x 320 x 975	anthrazit, gelb, blau	E 815 585 B	656,-
4	4 x 45	1100 x 320 x 975	anthrazit, rot, gelb, blau	E 815 586 B	771,-

Zubehör

Ausführung	Art.-Nr.	Euro/Set
Piktogramme, transparent, Aufdruck weiß, wasserfest, selbstklebend, Ø 70 mm, Set mit 5 Stück	E 815 590 B	14,-
Piktogramme, transparent, Aufdruck weiß, wasserfest, selbstklebend, Ø 100 mm, Set mit 5 Stück	E 815 595 B	16,-
Abfallsäcke, für 45 Liter Behälter, VE 250 Stück	E 813 106 B	97,-



Industrie-Tretabfallsammler

- Wahlweise in weiß (Stahl) oder in Edelstahl erhältlich • Soft-Closing-Funktion
- Breites Fußpedal • Integrierte Abfallsackhalterung • Geruchs- und feuerhemmend

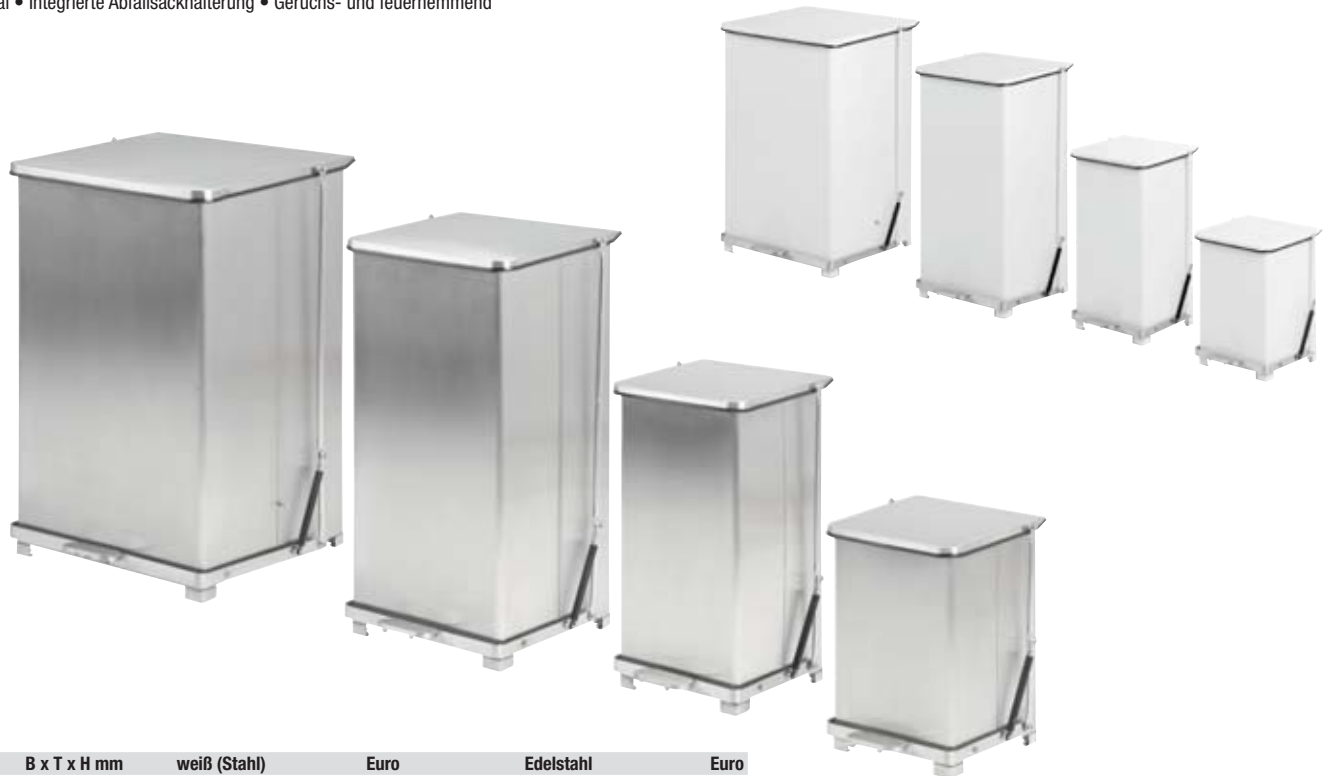

Volumen l	B x T x H mm	weiß (Stahl)	Euro	Edelstahl	Euro
27	360 x 370 x 440	E 196 8057 B	159,-	E 196 8058 B	218,-
45	360 x 370 x 590	E 196 8059 B	208,-	E 196 8060 B	251,-
90	435 x 435 x 775	E 196 8061 B	296,-	E 196 8062 B	393,-
152	535 x 530 x 775	E 196 8063 B	393,-	E 196 8064 B	540,-

Wertstoffsammler mit Klapptür

- Aus verzinktem Stahlblech, pulverbeschichtet
- Wahlweise in 5 verschiedenen Farben • Zur Innen- und Außenaufstellung geeignet • Selbstschließende Einwurfsklappe
- Geruchshemmend • Praktische Klapptür • Verzinkter, herausnehmbarer Innenbehälter mit 2 Griffen • Volumen 68 Liter



5 JAHRE GARANTIE



B x T x H mm	400 x 400 x 1000	
Farbe	Art.-Nr.	Euro
RAL 6001 smaragdgrün	E 812 665 B	274,-
RAL 3000 feuerrot	E 812 666 B	274,-
RAL 7035 lichtgrau	E 812 669 B	274,-
RAL 5010 enzianblau	E 812 668 B	274,-
RAL 1023 verkehrsgelb	E 812 667 B	274,-



Bei Bestellung von Zubehör ohne Hauptartikel können zusätzliche Versandkosten entstehen.



Feuerhemmende Wertstoffsammler

- Wahlweise stationär oder fahrbar • Aus Qualitäts-Stahlblech • In 5 Farben erhältlich
- Abnehmbares Oberteil mit selbstschließender, feuer- und geruchshemmender Einwurfklappe • Extra lang heruntergezogenes Kopfteil hält die Abfalltüte und verdeckt gleichzeitig hässliche Tütenränder • Zur Innenaufstellung geeignet • Fahrbare Ausführung mit 4 Lenkrollen, 2 davon mit Feststeller • Volumen 45 Liter
- Passende Piktogramme können separat bestellt werden, siehe unten



Fahrbar

B x T x H mm	330 x 310 x 710	
Farbe	Art.-Nr.	Euro
RAL 1003 signalgelb	E 813 465 B	205,-
RAL 3000 feuerrot	E 813 466 B	205,-
RAL 5010 enzianblau	E 813 467 B	205,-
RAL 6024 verkehrsgrün	E 813 468 B	205,-
RAL 7035 lichtgrau	E 813 469 B	205,-

Stationär

B x T x H mm	330 x 310 x 650	
Farbe	Art.-Nr.	Euro
RAL 1003 signalgelb	E 813 460 B	193,-
RAL 3000 feuerrot	E 813 461 B	193,-
RAL 5010 enzianblau	E 813 462 B	193,-
RAL 6024 verkehrsgrün	E 813 463 B	193,-
RAL 7035 lichtgrau	E 813 464 B	193,-

Piktogramme

- Selbstklebend

Ausführung	B x H mm	Art.-Nr.	Euro/Set
Piktogramm-Set, farbig	160 x 180	E 815 782 B	24,50



Feuerhemmende Wertstoffsammler

- Robuste Konstruktion aus Qualitätsstahlblech • Hochwertig pulverbeschichtet • Zwei gegenüberliegende, selbstschließende Einwurfklappen ermöglichen auch eine Freiaufstellung • Feuer- und geruchshemmend • Seitlich zwei abklappbare Tragegriffe
- B x T x H 450 x 450 x 870 mm
- Abbildung 1 mit abnehmbarem Oberteil • Ohne Innenbehälter, separat erhältlich (siehe Zubehör)
- Abbildung 2 mit nach vorne herausziehbarem Einsatz



Abb.	Volumen l	B x T x H mm	signalgelb	silbergrau	Euro
1	95	450 x 450 x 870	E 813 470 B	E 813 472 B	269,-
2	95	450 x 450 x 870	E 813 473 B	E 813 475 B	321,-
Zubehör					
Verzinkter Innenbehälter für Abb. 1			E 815 758 B		85,-



Sicherheitspapierkörbe

- Schwer entflammbar und selbstlöschend durch flammhemmenden Löschkopf
- Gummibodenring um Korrosionsbildung beim Wischen und Kratzer zu vermeiden
- TÜV-zertifiziert
- Pulverbeschichteter Stahl oder Edelstahl



Volumen l	15	30	50
Ø x H mm	260 x 335	319 x 503	363 x 630
Farbe			
lichtgrau	E 604 2803 B	E 604 2806 B	E 604 2809 B
schwarz	E 604 2804 B	E 604 2807 B	E 604 2810 B
Euro	35,-	50,-	64,-
Edelstahl	E 604 2805 B	E 604 2808 B	E 604 2811 B
Euro	42,-	55,-	70,-



Selbstlöschende Wertstoffsammler

- TÜV-zertifizierter selbstlöschender Wertstoffsammler
- Korpus Stahlblech verzinkt und pulverbeschichtet
- Kopfteil mit Schwingdeckel und Griffmulden abnehmbar
- Klemmring zur Befestigung vom Abfallsack
- Bodenschonender Kantenschutz



Volumen l		43	60	89
B x T x H mm		320 x 320 x 600	320 x 320 x 800	320 x 320 x 1045
Korpusfarbe	Schwingdeckelfarbe			
antik-silber	RAL 1023 verkehrsgelb	E 196 7149 B	E 196 7155 B	E 196 7161 B
	RAL 5010 enzianblau	E 196 7150 B	E 196 7156 B	E 196 7162 B
	silber	E 196 7151 B	E 196 7157 B	E 196 7163 B
silber	RAL 1023 verkehrsgelb	E 196 7152 B	E 196 7158 B	E 196 7164 B
	RAL 5010 enzianblau	E 196 7153 B	E 196 7159 B	E 196 7165 B
	RAL 7021 schwarzgrau	E 196 7154 B	E 196 7160 B	E 196 7166 B
Euro		208,-	236,-	264,-

Wandhalterung für Wertstoffsammler

- Aus verzinktem Stahlblech mit Pulverbeschichtung
- Zur Sicherheit werden die Wertstoffsammler fest mit der Wandhalterung verschraubt
- Lieferung inkl. Montagematerial zur Wandbefestigung und zur Wertstoffsammler-Befestigung
- Farbe silber



Ausführung	Art.-Nr.	Euro
1-fach	E 604 1197 B	112,-
2-fach	E 604 1198 B	130,-
3-fach	E 604 1199 B	164,-



Bei Bestellung von Zubehör ohne Hauptartikel können zusätzliche Versandkosten entstehen.





Feuerverzinkte Müllbehälter

- Aus Stahlblech • Stahlteile feuerverzinkt gemäß DIN EN ISO 1461 • Langlebig und robust für die Dauerbeanspruchung im gewerblichen, industriellen und privaten Bereich

Mülleimer

- Mit Scharnierdeckel • Mit Rumpfgriff für einfaches Entleeren
- Nicht brennbar gemäß DIN 4102 Baustoffklasse A1 und DIN EN 13501-1

Volumen l	Ø x H mm	Art.-Nr.	Euro
20	295 x 360	E 602 1109 B	71,-
30	330 x 370	E 602 1110 B	84,-
40	370 x 435	E 602 1111 B	95,-



Abfalltonnen

- Mit 2 stabilen Tragegriffen • Nicht brennbar gemäß DIN 4102 Baustoffklasse A1 und DIN EN 13501-1 • Optionale Deckel siehe Zubehör



Volumen l	Ø x H mm	Art.-Nr.	Euro
60	400 x 635	E 602 1112 B	86,-
80	420 x 750	E 602 1113 B	95,-
100	440 x 840	E 602 1114 B	108,-
Zubehör			
Deckel für Mülltonne Vol. 60 Liter		E 602 1115 B	24,50
Deckel für Mülltonne Vol. 80 Liter		E 602 1116 B	29,-
Deckel für Mülltonne Vol. 100 Liter		E 602 1117 B	32,50

System-Mülleimer

- Für die staubfreie Entleerung gemäß DIN 6628/6629 • Mit Scharnierdeckel inkl. Deckelheber • Nicht brennbar gemäß DIN 4102 Baustoffklasse A1 und DIN EN 13501-1



Ohne Verschlussbügel

- Mit 2 stabilen Tragegriffen

Volumen l	Ø x H mm	Art.-Nr.	Euro
50	387 x 700	E 602 1121 B	103,-
65	387 x 915	E 602 1122 B	132,-

Mit Verschlussbügel

- Verschlussbügel zum sicheren Transport
- Behälter Vol. 50 l mit 2 zwei stabilen Tragegriffen

Volumen l	Ø x H mm	Art.-Nr.	Euro
25	387 x 410	E 602 1118 B	91,-
35	387 x 490	E 602 1119 B	103,-
50	387 x 700	E 602 1120 B	115,-



System-Abfalleimer

- Mit Scharnierdeckel inkl. Deckelheber
- 2 stabile Tragegriffe



Stationär

- Nicht brennbar gemäß DIN 4102 Baustoffklasse A1 und DIN EN 13501-1

Volumen l	Ø x H	Art.-Nr.	Euro
110	476 x 905	E 602 1123 B	228,-



Fahrbar

- Mit 2 Vollgummirädern auf Stahlblechfelge, Durchmesser 125 mm
- Stabiler Rundrohrgriff • Kein Brandschutz gemäß DIN 4102 Baustoffklasse A1 und DIN EN 13501-1

Volumen l	Ø x H	Art.-Nr.	Euro
110	476 x 935	E 602 1124 B	348,-



Wertstoffsammler mit Einwurfklappe

- Hergestellt aus Edelstahlblechen • Zur praktischen Entleerung mit abnehmbarem Kopfteil • Selbstschließende Einwurfklappe
- Standardmäßig mit herausnehmbarem Edelstahl-Inneneimer
- Bodenschonender Kantenschutz
- Inneneinsatz aus Edelstahl im Lieferumfang enthalten



5 JAHRE GARANTIE

**TOP
SELLER**



Volumen l	B x T x H mm	Art.-Nr.	Euro
48	320 x 320 x 790	E 814 995 B	483,-
82	380 x 380 x 890	E 814 996 B	601,-

Wertstoff-Sortiersystem mit Einwurfklappen

- Gefertigt aus Edelstahlteilen • Mit 3 selbstschließenden Einwurfklappen und Kennzeichnung für die Wertstoffsortierung • Piktogrammaufkleber für Wertstoffe, Restmüll und Papier • 4 verstellbare Füße für Niveaueausgleich • 3 verschließbare Klapptüren mit Doppelbartschloss und Griffmulden • 3 Inneneinsätze mit Bügelgriffen und einem Volumen von je ca. 48 Liter

5 JAHRE GARANTIE



Volumen l	B x T x H mm	Art.-Nr.	Euro
3 x 48	1000 x 430 x 920	E 604 1200 B	1.190,-

Wertstoff-Sortiersystem mit Einwurföffnungen

- Gefertigt aus Edelstahlteilen • 3 Einwurföffnungen mit farbigen Ringen aus verzinktem und pulverbeschichtetem Stahlblech zur Wertstofftrennung, Farbe grau für Restmüll, blau für Papier, gelb für Wertstoffe • 4 verstellbare Füße für Niveaueausgleich • Verschließbare Doppelflügeltür mit Doppelbartschloss und Griffmulden • 3 Inneneinsätze aus Edelstahl mit Bügelgriffen und einem Volumen von je ca. 90 Liter

5 JAHRE GARANTIE



Volumen l	B x T x H mm	Art.-Nr.	Euro
3 x 90	1000 x 420 x 900	E 604 1201 B	1.216,-



Bei Bestellung von Zubehör ohne Hauptartikel können zusätzliche Versandkosten entstehen.

Müllsäcke

• Besonders Folie aus HDPE oder LDPE hat sich als Material für Müllsäcke bewährt • Die Grundlage für beide Materialien ist Polyethylen (PE), der weltweit am meisten hergestellte Kunststoff • Die Abkürzung HD bedeutet high density, hohe Dichte • Säcke aus diesem Material sind besonders stabil, im Vergleich zu LDPE in der Regel bei gleicher Materialgrammatik ca. 20 % reißfester • Sie können produktionsbedingt in gleichmäßigerer Qualität hergestellt werden und haben eine knisterige Haptik • LD dagegen steht für low density, niedrige Dichte • LDPE Säcke sind in der Regel bei gleicher Stärke günstiger & leichter, sowie weniger reißfest



Ausführung LDPE, Volumen 70 Liter

• Abmessung 575 x 1000 mm

Farbe	Stärke	VE Stück	Art.-Nr.	Euro/VE
blau	Typ 60	250	E 642 3727 B	56,-
transparent	Typ 60	250	E 642 3728 B	71,-
rot	Typ 60	250	E 642 3729 B	64,-
gelb	Typ 60	250	E 642 3730 B	64,-
grün	Typ 60	250	E 642 3731 B	64,-

Ausführung LDPE, Volumen 120 Liter

• Abmessung 700 x 1100 mm

Farbe	Stärke	VE Stück	Art.-Nr.	Euro/VE
blau	Typ 60 Flex	250	E 642 3732 B	56,-
transparent	Typ 60 Flex	250	E 642 3733 B	69,-
rot	Typ 60 Flex	250	E 642 3734 B	69,-
gelb	Typ 60 Flex	250	E 642 3735 B	69,-
grün	Typ 60 Flex	250	E 642 3736 B	69,-
grau	Typ 60 Flex	250	E 642 3737 B	69,-
schwarz	Typ 60 Flex	250	E 642 3738 B	69,-
blau	Typ 70	250	E 642 3740 B	83,-
blau	Typ 80	250	E 642 3741 B	88,-
blau	Typ 100	250	E 642 3742 B	104,-
blau	Typ 120	200	E 642 3746 B	124,-
schwarz	Typ 100	250	E 642 3743 B	113,-

Ausführung Papier, Volumen 120 Liter

• Abmessung 700 x 950 mm
 • Stabile Papiersäcke mit Zurrband naßfest aus Kraftpapier (2 x 75 g Kraftsackpapier)

Beschriftung	VE Stück	Art.-Nr.	Euro/VE
Abfälle	25	E 642 3744 B	34,-
ohne	25	E 642 3745 B	34,-

Ausführung LDPE mit Zugband, Volumen 120 Liter

• Abmessung 700 x 1100 mm

Farbe	Stärke	VE Stück	Art.-Nr.	Euro/VE
blau	Typ 60	250	E 642 3739 B	77,-

Ausführung LDPE, Volumen 140 Liter

• Abmessung 600/300 x 1100 mm

Farbe	Stärke	VE Stück	Art.-Nr.	Euro/VE
blau	Typ 70	250	E 642 3747 B	91,-

Ausführung LDPE, Volumen 200 Liter

• Abmessung 800/400 x 1100 mm

Farbe	Stärke	VE Stück	Art.-Nr.	Euro/VE
blau	Typ 70	100	E 642 3748 B	69,-

Ausführung LDPE, Volumen 240 Liter

• Abmessung 650/550 x 1350 mm

Farbe	Stärke	VE Stück	Art.-Nr.	Euro/VE
blau	Typ 100	100	E 642 3749 B	140,-

Ausführung LDPE, Volumen 350 Liter

• Abmessung 680/420 x 1620 mm

Farbe	Stärke	VE Stück	Art.-Nr.	Euro/VE
blau	Typ 100	100	E 642 3750 B	167,-



Müllbeutel

Ausführung HDPE

- Starke Ausführung aus high density Polyethylen - reißfest



Volumen l	Farbe	VE Stück	Stärke µm	Art.-Nr.	Euro/VE
6	grau	2000	6	E 642 3751 B	36,50
16	transparent	2000	6	E 642 3752 B	56,-
30	transparent	2000	6	E 642 3753 B	58,-
60	transparent	2000	8	E 642 3754 B	113,-

Müllbeutel

Ausführung LPDE

- Extra stark aus low density Polyethylen



Volumen l	Farbe	VE Stück	Stärke µm	Art.-Nr.	Euro/VE
60	weiß	500	35	E 642 3755 B	101,-
70-90	weiß	360	13	E 642 4043 B	43,-

Styropor-Müllsackständer

- Steckbares Quadratrohrgestell aus Stahlblech
- Stabil und standfest
- Zerlegte Anlieferung
- Geeignet für Industrie und Gewerbe, wo viel großvolumiger Abfall wie Styropor® oder Kartonagen anfällt
- Einwurföffnung 1000 Liter: 660 x 660 mm, Einwurföffnung 2500 Liter: 730 x 1130 mm
- Wahlweise pulverbeschichtet in DB 703 eisenglimmer oder feuerverzinkt
- Fahrbare Ausführung mit 4 Lenkrollen, 2 davon mit Feststeller

**i**

Für den Außeneinsatz auch mit Klappdach lieferbar. Auf Anfrage unterbreiten wir Ihnen dazu gerne ein Angebot.



Ausführung	geeignet für Sammelsack	B x T x H mm	Farbe	Art.-Nr.	Euro
stationär	1000 Liter	730 x 695 x 950/1230	eisenglimmer	E 817 100 B	187,-
	1000 Liter	730 x 695 x 950/1230	feuerverzinkt	E 198 7032 B	199,-
	2500 Liter	1200 x 760 x 1210/1500	feuerverzinkt	E 198 7033 B	252,-
fahrbar	1000 Liter	730 x 695 x 950/1230	eisenglimmer	E 817 101 B	204,-
	1000 Liter	730 x 695 x 950/1230	feuerverzinkt	E 812 297 B	215,-
	2500 Liter	1200 x 760 x 1210/1500	feuerverzinkt	E 817 103 B	271,-

PE-Sammelsäcke

- Seitenfaltenbeutel aus PE • Transparent • VE 30 Stück

Volumen l	Stärke µm	B x H mm	Art.-Nr.	Euro/VE
1000	60	900/600 x 1800	E 817 105 B	90,-
2500	80	1250/900 x 2500	E 817 106 B	155,-



Bei Bestellung von Zubehör ohne Hauptartikel können zusätzliche Versandkosten entstehen.

Kunststoff-Großmülltonnen

• Nach EN 840-1/-5/-6 • Hergestellt aus Spezial-Kunststoff • Verrottungsfest • Frost- und hitzebeständig • Leicht zu reinigen • Zwei laufruhige, vollgummibereifte Räder (Ø 200 mm) • Radachse aus vergütetem, verzinktem Stahl mit Radbefestigungs-Nuten • Bei den dargestellten Werten handelt es sich um einen gerundeten Durchschnitt basierend auf der Standardausführung, die tatsächlichen Werte können produktions- und spezifikationsbedingt abweichen



Volumen l	60	80	120	240
B x T x H mm	450 x 530 x 945/1000	450 x 530 x 945/1000	480 x 555 x 945/1000	580 x 740 x 1100/1200
Gewicht kg	9,0	9,0	10,0	13,0
Farbe				
grau	E 861 856 B	E 861 862 B	E 861 868 B	E 861 874 B
grün	E 861 857 B	E 861 863 B	E 861 869 B	E 861 875 B
gelb	-	-	E 861 870 B	E 861 876 B
blau	-	E 861 865 B	E 861 871 B	E 861 877 B
braun	E 861 860 B	E 861 866 B	E 861 872 B	E 861 878 B
Euro	106,-	115,-	122,-	129,-



Müllgroßbehälter

- Nach EN 840-3/-5/-6 • Serienmäßig mit Kindersicherung mit Automatikfunktion • Hergestellt aus Spezial-Kunststoff • Verrottungsfest • Frost- und hitzenbeständig • Leicht zu reinigen • Radgabeln und Bremswelle verzinkt • Vier laufruhige, vollgummibereifte Lenkrollen (Ø 200 mm), zwei der Lenkrollen mit Bremsvorrichtung (Einzelradstopp, ohne seitliche Hebelgriffe)
- Nach EN 840-3 • Serienmäßig mit Kindersicherung • Hergestellt aus Stahl, feuerverzinkt • Leicht zu reinigen • Radgabeln und Bremswelle verzinkt • Vier laufruhige, vollgummibereifte Lenkrollen (Ø 200 mm), zwei der Lenkrollen mit Bremsvorrichtung (Einzelradstopp) • Ohne Kammleiste



• RAL-Gütezeichen nur gültig für Kunststoff-Ausführung



• Bei den dargestellten Werten handelt es sich um einen gerundeten Durchschnitt basierend auf der Standardausführung, die tatsächlichen Werte können produktions- und spezifikationsbedingt abweichen



Abb.	Ausführung	Volumen l	B x T x H mm	Gewicht kg	Art.-Nr.	Euro
1	Kunststoff, grün	1100	1370 x 1100/1250 x 1470	63	E 642 2728 B	575,-
2	Stahl, verzinkt	1100	1370 x 1115 x 1470	135	E 642 2729 B	1.127,-



Spraydosen-Sammelbehälter

• Fahrbarer Sammelbehälter für leere und teilentleerte Spraydosen • Geprüfte Sicherheit durch UN-Zulassung 1H2W/X150/S... • Zertifiziert für UN 1950 (Abfalldruckgaspackungen) • Eingearbeitete Öffnung zum Einwurf der Spraydosen auch bei geschlossenem Deckel • Deckel mit Gummidichtung und stabilem Schnappverschluss • Zwei integrierte Entlüftungsöffnungen im Korpus für Luftzirkulation • Zusätzliche Sicherheit durch Herstellung mit antistatischem Kunststoff, dadurch besonders geeignet zur Aufstellung im Gebäude • Große Räder und vergütete Stahlachse zum besseren Bewegen auch in gefülltem Zustand • Maximalgewicht von bis zu 150 kg • Lieferung inklusive Vliestuch (zum Aufsaugen freierwerdender Flüssigkeiten) sowie Gefahrgut-Aufkleber "UN1950" • Zum Transport nach ADR einschlägige Verpackungsanweisungen beachten • Korpus in grau, Deckel in orange

! Leere Spraydosen niemals über Restmüll oder zusammen mit anderen Abfällen entsorgen!



Deckel mit Gummidichtung und Schnappverschluss



Inklusive Vliestuch



Große Räder und integrierte Entlüftungsöffnungen



Einwurf der Spraydosen ohne den Deckel zu öffnen

Volumen l	B x T x H mm	Art.-Nr.	Euro
120	498 x 554 x 960	E 642 3328 B	459,-

Mülltonnen-Kippstationen

• Wahlweise hydraulisch mit Fußpumpe bzw. Handpumpe oder elektrohydraulisch in 12 oder 230 Volt Ausführung (Ladegerät für 12 V Ausführung nicht im Lieferumfang enthalten, siehe Zubehör) • Bei hydraulischer Ausführung ca. 30 Hübe erforderlich • Zur Entleerung und Reinigung von 120- und 240-Liter-Mülltonnen • Kippwinkel bis 135° • Ausschütthöhe ca. 1480 mm • 2 Lenk- und 2 Bockrollen aus Vollgummi, Ø 180 mm, Lenkrollen mit Feststeller, Bauhöhe 225 mm • Traglast 110 kg



Ausführung	Fußpumpe	Handpumpe	elektrohydraulisch, 12 V	elektrohydraulisch, 230 V
B x T x H mm	1570 x 980 x 1720		1570 x 880 x 1720	
Farbe				
RAL 2000 orange	E 601 7806 B	E 601 7811 B	E 601 7816 B	E 601 7821 B
RAL 3000 feuerrot	E 601 7807 B	E 601 7812 B	E 601 7817 B	E 601 7822 B
RAL 5012 lichtblau	E 601 7808 B	E 601 7813 B	E 601 7818 B	E 601 7823 B
RAL 6011 resedagrün	E 601 7809 B	E 601 7814 B	E 601 7819 B	E 601 7824 B
RAL 7005 mausgrau	E 601 7810 B	E 601 7815 B	E 601 7820 B	E 601 7825 B
Euro	2.563,-	2.563,-	3.913,-	3.913,-
Zubehör				
Externes Ladegerät für 12 V Ausführung			E 601 7826 B	232,-



Bei Bestellung von Zubehör ohne Hauptartikel können zusätzliche Versandkosten entstehen.



Reinigungswagen mit Müllsackhalterung

- Aus Aluminium, pulverbeschichteter Profilrahmen aus verzinktem Stahl • Besonders leicht, kompakt und beweglich • Mit 10" Luftbereifung für den regelmäßigen Einsatz, auch im schwierigen Gelände • Halterung für Müllsäcke mit Volumen 120 Liter und Abfall-Sammelzange



B x T x H mm	Art.-Nr.	Euro
370 x 500 x 1500	E 604 3993 B	192,-

Reinigungswagen-Set

- Kompakter, leichter Handwagen im Einstiegsbereich für den regelmäßigen Einsatz • Aluminium, pulverbeschichteter Profilrahmen aus verzinktem Stahl • Halterung für Greifboy • Kunststofftonne 60 l • Zur Selbstmontage • Inklusiv Greifboy, Alu-Schaufel und Straßenbesen mit Stiel



B x T x H mm	Art.-Nr.	Euro/Set
650 x 490 x 1570	E 646 5173 B	335,-

Reinigungswagen mit 2 Kunststofftonnen

- Aus Aluminium, pulverbeschichteter Profilrahmen aus verzinktem Stahl • Mit zwei Behältern zur Abfalltrennung für den regelmäßigen Einsatz • Pannensichere Bereifung • Halterung für Abfallsammelzange und 4 Stielgeräte • 2 Kunststofftonnen mit Volumen 60 Liter • Höhenverstellbarer Griff



B x T x H mm	Art.-Nr.	Euro
1210 x 710 x 980	E 646 9642 B	779,-

Reinigungswagen-Set

- Aus Aluminium, pulverbeschichteter Profilrahmen aus verzinktem Stahl • Zwei Achsen und große pannensichere Räder • Feststellbremse • Inklusive Müllsackhalterung, Aluminiumschaufel, Straßenbesen und passenden Stielen • Für die kommunale Außenreinigung und den professionellen Einsatz • Waagerechte Halterung von bis zu vier Stielgeräten mit bequemem Zugang, eine senkrechte Stieltasche • Abschließbares Handfach mit offener Ablage • Höhenverstellbarer Griff



B x T x H mm	Art.-Nr.	Euro/Set
900 x 710 x 1030	E 646 7145 B	1.049,-



Reinigungs-Set

- Bewegliche Standkehrschaufel mit Straßenbesen für müheloses Kehren im Außenbereich • Zur Selbstmontage • Standkehrschaufel aus Aluminium
- Kunststoffräder, Straßenbesenbreite 500 mm



B x T x H mm	Art.-Nr.	Euro/Set
410 x 385 x 900	E 646 7144 B	125,-

Müllsack-Ring

- Zum Aufspannen von 120 L Müllsäcken mit Spannbügel max Ø 400 mm
- Griffhaltung nach unten oder oben verwendbar
- VE 5 Stück



Art.-Nr.	Euro/VE
E 640 8664 B	97,-



Abfall-Sammelzangen

- Aus eloxiertem Aluminium mit innenliegender Mechanik • Der ideale Helfer zum mühelosen Aufsammeln von Abfall und Müll im Innen- und Außenbereich
- Länge 900 mm • Greifbereich 105 mm • VE 5 Stück

- 1 Gehärtete kunststoffumspritzte Greifer mit Endspitzen zum Abkratzen von hartnäckigem Schmutz
- 2 Rutschhemmende kunststoffumspritzte Greifer für glatte Oberflächen



Abb.	Ausführung	Art.-Nr.	Euro/VE
1	Metallgriff	E 640 8665 B	137,-
2	Hebelgriff	E 640 8666 B	102,-

Standkehrschaufel mit Besen

- Robuste und leichte Standkehrschaufel mit Reisstrohbesen für den Außenbereich
- Schaufelmaß B x T x H 300 x 250 x 120 mm
- Gesamthöhe 1000 mm
- Reisstrohbesen mit Breite 250 mm
- VE 5 Stück



Art.-Nr.	Euro/VE
E 640 8663 B	154,-



Bei Bestellung von Zubehör ohne Hauptartikel können zusätzliche Versandkosten entstehen.



E 198 2684

Mülltonnenverkleidungen

- Für 120- und 240-Liter-Tonnen
- Aus feuerverzinktem, lackiertem Stahlblech
- Türen und Wände mit Mehrfachkantung und in den Ecken zusätzlich vernietet
- Schrauben und Scharniere aus Edelstahl
- Pfosten mit Höhenverstellstopfen
- Pro Türe zwei Magnetschnapper
- Öffnungswinkel der Türen 180°
- Wahlweise mit Klappdach oder mit Pflanzdach erhältlich
- Schloss nachträglich montierbar (Mehrpreis)



i

Weitere Ausführungen wie z. B. mit Einwurfdeckel, diverse Verschlussmöglichkeiten oder andere Oberflächen auf Anfrage möglich



E 198 2684



E 198 2684



E 198 2646

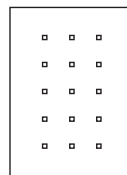

Stanzung 3/5

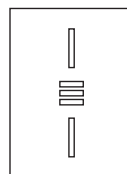

Stanzung 2/3



E 198 2702

Qualitätsmerkmale



Deckel
mit Schleppkette, Karabiner, Haltestange aus Edelstahl und Sicherungskette



Innenansicht
die Bleche sind innen immer ähnlich RAL 7035 lichtgrau



Magnete
pro Türe 2 Stück



Scharniere
aus Edelstahl



Bodenstreben
robust und stabil



Längsverbinder
oben und hinten

Mit Klappdach

Stanzung B x T x H mm für Anzahl Tonnen Farbe Pfosten/Korpus	3/5 680 x 830 x 1210 1	1320 x 830 x 1210 2	1960 x 830 x 1210 3	2600 x 830 x 1210 4
DB 703 eisenglimmer/RAL 9006 weißaluminium	E 198 2631 B	E 198 2636 B	E 198 2641 B	E 198 2646 B
DB 703 eisenglimmer/RAL 9007 grau-aluminium	E 198 2632 B	E 198 2637 B	E 198 2642 B	E 198 2647 B
RAL 7004 signalgrau/RAL 9006 weißaluminium	E 198 2633 B	E 198 2638 B	E 198 2643 B	E 198 2648 B
RAL 7004 signalgrau/RAL 9007 grau-aluminium	E 198 2634 B	E 198 2639 B	E 198 2644 B	E 198 2649 B
RAL 7004 signalgrau/RAL 7016 anthrazitgrau	E 198 2635 B	E 198 2640 B	E 198 2645 B	E 198 2650 B
Euro	582,-	991,-	1.340,-	1.690,-

Stanzung Abmessung (B x T x H) mm für Anzahl Tonnen Farbe Pfosten/Korpus	2/3 680 x 830 x 1210 1	1320 x 830 x 1210 2	1960 x 830 x 1210 3	2600 x 830 x 1210 4
DB 703 eisenglimmer/RAL 9006 weißaluminium	E 198 2651 B	E 198 2656 B	E 198 2661 B	E 198 2666 B
DB 703 eisenglimmer/RAL 9007 grau-aluminium	E 198 2652 B	E 198 2657 B	E 198 2662 B	E 198 2667 B
RAL 7004 signalgrau /RAL 9006 weißaluminium	E 198 2653 B	E 198 2658 B	E 198 2663 B	E 198 2668 B
RAL 7004 signalgrau/RAL 9007 grau-aluminium	E 198 2654 B	E 198 2659 B	E 198 2664 B	E 198 2669 B
RAL 7004 signalgrau/RAL 7016 anthrazitgrau	E 198 2655 B	E 198 2660 B	E 198 2665 B	E 198 2670 B
Euro	582,-	991,-	1.340,-	1.690,-

Mit Pflanzdach

Stanzung B x T x H mm für Anzahl Tonnen Farbe Pfosten/Korpus	3/5 680 x 830 x 1260 1	1320 x 830 x 1260 2	1960 x 830 x 1260 3	2600 x 830 x 1260 4
DB 703 eisenglimmer/RAL 9006 weißaluminium	E 198 2671 B	E 198 2676 B	E 198 2681 B	E 198 2686 B
DB 703 eisenglimmer/RAL 9007 grau-aluminium	E 198 2672 B	E 198 2677 B	E 198 2682 B	E 198 2687 B
RAL 7004 signalgrau/RAL 9006 weißaluminium	E 198 2673 B	E 198 2678 B	E 198 2683 B	E 198 2688 B
RAL 7004 signalgrau/RAL 9007 grau-aluminium	E 198 2674 B	E 198 2679 B	E 198 2684 B	E 198 2689 B
RAL 7004 signalgrau/RAL 7016 anthrazitgrau	E 198 2675 B	E 198 2680 B	E 198 2685 B	E 198 2690 B
Euro	582,-	991,-	1.340,-	1.690,-

Stanzung B x T x H mm für Anzahl Tonnen Farbe Pfosten/Korpus	2/3 680 x 830 x 1260 1	1320 x 830 x 1260 2	1960 x 830 x 1260 3	2600 x 830 x 1260 4
DB 703 eisenglimmer/RAL 9006 weißaluminium	E 198 2691 B	E 198 2696 B	E 198 2701 B	E 198 2706 B
DB 703 eisenglimmer/RAL 9007 grau-aluminium	E 198 2692 B	E 198 2697 B	E 198 2702 B	E 198 2707 B
RAL 7004 signalgrau/RAL 9006 weißaluminium	E 198 2693 B	E 198 2698 B	E 198 2703 B	E 198 2708 B
RAL 7004 signalgrau/RAL 9007 grau-aluminium	E 198 2694 B	E 198 2699 B	E 198 2704 B	E 198 2709 B
RAL 7004 signalgrau/RAL 7016 anthrazitgrau	E 198 2695 B	E 198 2700 B	E 198 2705 B	E 198 2710 B
Euro	582,-	991,-	1.340,-	1.690,-



Bei Bestellung von Zubehör ohne Hauptartikel können zusätzliche Versandkosten entstehen.

Sicherheits-Tischascher

- Solider und robuster Tischascher • Ideal für Büros, Cafes, Konferenzräume, Raucherräume und Wartehallen
- Wahlweise in 2 Größen Ø x H 90 x 40 mm oder 150 x 70 mm • Aus pulverbeschichteten Stahlblech in 3 Farben oder aus Edelstahl mit der Aufschrift TISCHREIN



Stahlblech

Volumen l	Farbe	Art.-Nr.	Euro
0,2	rot	E 198 2272 B	20,-
	graphit	E 198 2274 B	20,-
	neusilber	E 198 2275 B	20,-
1,0	rot	E 198 2267 B	29,-
	graphit	E 198 2269 B	29,-
	neusilber	E 198 2270 B	29,-

Edelstahl

Volumen l	Farbe	Art.-Nr.	Euro
0,2	Edelstahl	E 859 181 B	29,50
1	Edelstahl	E 198 2271 B	44,-

Wandascher

- Robuster, pflegeleichter und formschöner Wandascher aus Stahlblech • Einfach zu entleeren • Durch die trichterförmige Deckelöffnung ist kein Sauerstoffaustausch möglich und somit entsteht kein Entflammen und kaum Qualm
- In 3 verschiedenen Farben lieferbar • Auch lieferbar als abschließbare Ausführung mit Zylinderschloss, gegen Vandalismus und unbefugtes Öffnen



**TOP
SELLER**



Ausführung	nicht abschließbar			abschließbar
	Volumen l	0,6	1,0	2,4
Ø x Höhe mm	90 x 100	110 x 120	150 x 145	150 x 145
rot	E 862 142 B	E 862 146 B	E 862 150 B	E 862 154 B
neusilber	E 862 144 B	-	E 862 152 B	E 862 156 B
graphit	E 862 145 B	E 862 149 B	E 862 153 B	E 862 157 B
Euro	33,-	35,50	37,50	57,-
Zubehör				
Standfuß, schwarz, Höhe 825 mm				E 825 938 B
Standfuß, Edelstahl, Höhe 810 mm				E 825 939 B
Regenschutzdach, Edelstahl, Durchm. 190 mm				E 862 162 B
				73,-
				203,-
				47,50



Kegel-Standascher

- In Kunststoff-, Stahlblech- oder Edelstahl-Ausführung • Ideal für den Innenbereich wie Hallen, Flure, Foyers, Warteräume usw.
- Stahlblech- und Kunststoff-Ausführung mit Einlegeschale und verzinktem Sieb, Edelstahl-Ausführung mit Edelstahl-Sieb

5 JAHRE GARANTIE



Stahlblech

- Durchmesser x Höhe 400 x 730 mm

Farbe	Art.-Nr.
RAL 7021 anthrazit	E 813 582 B
RAL 5010 enzianblau	E 813 583 B
RAL 1023 verkehrsgelb	E 813 585 B
RAL 6001 smaragdgrün	E 813 586 B
RAL 7024 graphitgrau	E 813 588 B
RAL 9016 weiß	E 813 589 B
RAL 3000 feuerrot	E 813 590 B
silber	E 813 587 B
antik-silber	E 813 591 B
Euro	85,-

Kunststoff

- Durchmesser x Höhe 420 x 722 mm • Aus recycelbarem, schwer entflammarem Kunststoff (ASA) • Kann nicht verbeulen und ist witterungsbeständig • Erhöhte Standfestigkeit durch Zusatzgewicht im Boden

Farbe	Art.-Nr.
RAL 3020 verkehrsrot	E 196 8065 B
RAL 5012 lichtblau	E 196 8066 B
RAL 9006 weißaluminium	E 196 8067 B
RAL 7021 schwarzgrau	E 196 8068 B
Euro	101,-

Edelstahl

- Durchmesser x Höhe 400 x 730 mm

Farbe	Art.-Nr.
Edelstahl	E 855 597 B
Euro	177,-

Dächer für Standascher

- Dach aus beschichtetem Stahlblech oder schwer entflammarem Kunststoff (ASA), zum Schutz vor Regen bei Außenaufstellung • Inklusive Kette und Schloss - diebstahlsicher • Nachrüstbar



Für Stahlblech-Ausführung

Farbe	Art.-Nr.
RAL 1023 verkehrsgelb	E 813 424 B
RAL 3000 feuerrot	E 813 637 B
RAL 5010 enzianblau	E 813 423 B
RAL 6001 smaragdgrün	E 813 425 B
RAL 7021 anthrazit	E 813 422 B
RAL 7024 graphitgrau	E 813 635 B
RAL 9016 weiß	E 813 636 B
silber	E 813 426 B
antik-silber	E 813 638 B
Euro	120,-



Bodenrunde

- Aus verzinktem Stahlblech, zur diebstahlsicheren Befestigung der Standascher am Boden • Inklusive Montagematerial

Art.-Nr.	Euro
E 855 595 B	83,-

Für Kunststoff-Ausführung

Farbe	Art.-Nr.
RAL 3020 verkehrsrot	E 196 8069 B
RAL 5012 lichtblau	E 196 8070 B
RAL 9006 weißaluminium	E 196 8071 B
RAL 7021 schwarzgrau	E 196 8072 B
Euro	96,-

Quarzsand

- Zur Befüllung des Aschers
- Löscht die Glut umgehend
- Inhalt 25 kg

Art.-Nr.	Euro
E 815 699 B	41,-



Bei Bestellung von Zubehör ohne Hauptartikel können zusätzliche Versandkosten entstehen.

Eckige Wand- und Standascher

• Gefertigt aus verzinkten Stahlblechen und hochwertiger Pulverbeschichtung, Edelstahl oder eloxiertem Aluminium (Meerwasserbeständig) • Alle Ausführungen inklusive Montagematerial

1 Wand-Ascher

- Volumen 3,7 Liter • Aschekasten zur Entleerung nach vorne aufklappbar
- Mit Schutzdach und Schloss

2 Stand-Ascher, schmal

- Schlankes Design, breiter Fuß • Kopfteil abnehmbar • Verzinkter Innenbehälter, Volumen 2 Liter, herausnehmbar zur Entleerung
- Mit Schloss und Bodenplatte zum Aufdübeln

3 Stand-Ascher

- Aschereinsatz Volumen 2 Liter • Mit Schloss und Bodenplatte zum Aufdübeln

4 Stand-Kombi-Ascher

- Zwei getrennte, einzeln entnehmbare Innenbehälter: Ascher Volumen 2 Liter, Abfallbehälter Volumen 5 Liter mit selbstschließender Einwurfsklappe
- Mit Schutzdach und Schloss



1 Alu + Prägung



2



3



4 antik-silber +Prägung



Abb.	1	2	3	4
Ausführung	Wandascher	Standascher, schmal	Standascher	Standascher Kombi
B x T x H mm	180 x 150 x 410	300 x 300 x 1005	180 x 150 x 1150	180 x 150 x 1150
RAL 3000 feuerrot	E 861 994 B	E 865 649 B	E 811 708 B	E 812 679 B
RAL 5010 enzianblau	E 861 990 B	E 865 646 B	E 811 705 B	E 812 676 B
RAL 6005 moosgrün	E 861 993 B	E 865 647 B	E 811 706 B	E 812 677 B
RAL 7021 anthrazit	E 861 991 B	E 865 645 B	E 811 704 B	E 812 675 B
RAL 9016 weiß*	-	E 865 648 B	-	-
silber	-	-	E 811 707 B	E 812 678 B
Euro	122,-	235,-	319,-	381,-
antik-silber + Prägung	E 869 569 B	-	-	E 852 469 B
Euro	196,-	-	-	509,-
Aluminium + Prägung	E 869 568 B	-	-	E 852 468 B
Euro	177,-	-	-	470,-
Edelstahl	E 850 852 B	-	E 811 709 B	E 814 916 B
Euro	208,-	-	392,-	457,-

*Ausführung hat gelben Aschen-/Kippeneinwurf (Zigarettenoptik)

Runde Wand- und Standascher

• Gefertigt aus verzinkten Stahlblechen mit hochwertiger Pulverbeschichtung

Standascher

- Kopfteil abnehmbar • Verzinkter, herausnehmbarer Innenbehälter (Volumen 2 Liter)
- Mit Schloss und Bodenplatte zum Aufdübeln

Wandascher

- Verzinkter Inneneinsatz (Volumen 1,4 Liter) • Praktisches Abstreifblech für Zigaretten
- Kopfteil abnehmbar mit Schloss



Ausführung	Standascher	Wandascher
Ø x H mm	365 x 1005	170 x 510
Farbe Korpus/Kopfteil		
RAL 7021 anthrazit/silber	E 865 640 B	E 812 975 B
RAL 5010 enzianblau/silber	E 865 641 B	E 812 976 B
RAL 6005 moosgrün /silber	E 865 642 B	-
RAL 9016 weiß/RAL 1023 gelb	E 865 643 B	E 812 977 B
RAL 3000 feuerrot/silber	E 865 644 B	-
silber/silber	-	E 812 978 B
Euro	235,-	151,-





Wandascher

- Zur Wand- und Pfostenbefestigung • Inkl. Schiene zur Befestigung, Metall-Dreikantschlüssel und Aufkleber • Aus Stahlblech, feuerverzinkt nach DIN EN ISO 1461 und zusätzlich pulverbeschichtet • Mit gelochtem Boden für den Wasserablauf
- Wahlweise in runder oder halbrunder Ausführung



Halbrunde Ausführung

- Durchmesser 200 mm • Volumen 2 Liter

Abb.	Ausführung	Höhe mm	anthrazit- eisenglimmer	RAL 5013 kobaltblau	RAL 7016 anthrazitgrau	feuerverzinkt		Edelstahl	
			Art.-Nr.	Art.-Nr.	Art.-Nr.	Art.-Nr.	Euro	Art.-Nr.	Euro
1	Ohne Abdeckhaube	150	E 813 489 B	E 813 491 B	E 813 492 B	E 815 877 B	115,-	E 864 098 B	199,-
2	Mit Abdeckhaube	290	E 813 495 B	E 813 497 B	E 813 498 B	E 815 878 B	139,-	E 864 099 B	228,-

Runde Ausführung

- Durchmesser 200 mm • Volumen 4 Liter

Abb.	Ausführung	Höhe mm	anthrazit- eisenglimmer	RAL 5013 kobaltblau	RAL 7016 anthrazitgrau	feuerverzinkt		Edelstahl	
			Art.-Nr.	Art.-Nr.	Art.-Nr.	Art.-Nr.	Euro	Art.-Nr.	Euro
3	Ohne Abdeckhaube	150	E 813 477 B	E 813 479 B	E 813 480 B	E 815 875 B	115,-	E 864 096 B	180,-
4	Mit Abdeckhaube	290	E 813 483 B	E 813 485 B	E 813 486 B	E 815 876 B	139,-	E 864 097 B	215,-

Stand- und Wandascher

- Die Allwetter-Lösung, hier wird ansprechendes Design mit einfacher Handhabung kombiniert • Einsetzbar im Außen- oder Innenbereich
- Benutzerfreundlich, einfach zu entleeren ohne Kontakt mit dem Zigarettenabfall • Modernes Design • Stabile Verriegelungsvorrichtungen schützen vor Diebstahl und Vandalismus



Abb.	Ausführung	Kapazität	Farbe	Art.-Nr.	Euro
1	Standascher aus pulverbesch. Aluminium mit Fuß, Ø 427 mm, Höhe 1087 mm	1800	schwarz	E 601 9969 B	332,-
2	Wandascher aus Metall in Edelstahloptik mit Halterung, Ø 300 mm, Höhe 460 mm	700	Edelstahl	E 857 055 B	230,-
3	Standascher oval aus Metall, Tiefe 330 mm, Höhe 1000 mm	5600	schwarz	E 857 056 B	306,-
4	Standascher rund aus Metall mit Fuß, Tiefe 400 mm, Höhe 1010 mm	8000	schwarz	E 857 057 B	349,-
5	Standascher rund aus Polyethylen mit Fuß, Tiefe 330 mm, Höhe 980 mm	600	schwarz	E 647 9702 B	209,-
6	Standascher rund aus pulverbesch. Aluminium mit Fuß, Ø 324/101 mm, Höhe 1079 mm	1000	schwarz	E 861 313 B	193,-

Zubehör

Sicherheitsset für Ascher Abb. 5, best. aus Bodenbefestigungsmaterial und Sicherheitsseil für Einwurfschacht	E 812 569 B	42,50
--	-------------	-------



Bei Bestellung von Zubehör ohne Hauptartikel können zusätzliche Versandkosten entstehen.

Runder Stand-Kombi-Ascher mit Trichtereinwurf

- Trichter-Aschereinsatz aus Aluminium, schwarz beschichtet
- Mit Aluminiumauffangschale für Zigarettenabfall
- Wahlweise aus verzinktem und pulverbeschichteten Stahlblech oder aus poliertem Edelstahl



5 JAHRE GARANTIE

Volumen l	17	44
Ø x H mm	250 x 610	355 x 710
Farbe		
RAL 9016 weiß	E 865 138 B	E 865 144 B
RAL 3000 feuerrot	E 865 139 B	E 865 145 B
RAL 7021 anthrazit	E 865 140 B	E 865 146 B
RAL 5010 enzianblau	E 865 141 B	E 865 147 B
RAL 9006 silber	E 865 142 B	E 865 148 B
RAL 7035 lichtgrau	E 865 143 B	E 865 149 B
Euro	95,-	169,-
Edelstahl	E 814 891 B	E 814 896 B
Euro	130,-	246,-

Eckiger Stand-Kombi-Ascher

- Wahlweise aus verzinktem Stahlblech mit schwarzem Aschereinsatz inkl. verzinktem Sieb oder in Edelstahl-Variante mit Edelstahl-Sieb
- Stahlblech-Ausführung mit hochwertiger Pulverbeschichtung
- Aufkleber im Lieferumfang enthalten
- Mit verzinktem Inneneimer ausrüstbar
- Benutzerfreundlich, da mit 4 Einwürfen, die von allen Seiten gut erreichbar sind



5 JAHRE GARANTIE

Volumen l	28
B x T x H mm	250 x 250 x 660
Farbe	
RAL 9016 weiß	E 811 394 B
RAL 3000 feuerrot	E 811 395 B
RAL 7021 anthrazit	E 811 396 B
RAL 5010 enzianblau	E 811 397 B
RAL 9006 silber	E 811 398 B
Euro	130,-
Edelstahl	E 814 731 B
Euro	295,-
Zubehör	
Innenbehälter	E 815 215 B
Euro	74,-



Quarzsand

- Zur Befüllung des Aschers
- Löscht die Glut umgehend
- Inhalt 25 kg

Art.-Nr.	Euro
E 815 699 B	41,-



Wand- und Standascher

**TOP
SELLER**



1



2



3

Lieferung ohne Regenschutz-Dach, bitte separat mitbestellen.

Abb.	Ausführung	Volumen l	Ø x H mm	Art.-Nr.	Euro
1	Wandascher	0,6	90 x 100	E 859 191 B	39,50
		1,0	110 x 120	E 859 196 B	49,-
		2,4	150 x 145	E 859 201 B	64,-
		6,0	180 x 250	E 814 906 B	203,-
2	Wandascher, abschließbar	2,4	150 x 145	E 857 049 B	67,-
		2,4	150 x 825	E 857 051 B	139,-
3	Standascher, abschließbar	2,4	150 x 825	E 857 051 B	139,-
Zubehör					
	Regenschutzdach, Edelstahl, Durchm. 190 mm			E 862 162 B	47,50



Runde Wand- und Standascher

Standascher

- Aus Edelstahl • Mit Schutzdach und Abstreifblech für Zigaretten • Inneneinsatz aus Edelstahl, Volumen ca. 4,2 l • Zylinderschloss mit 2 Schlüsseln
- Bodenplatte zum Aufdübeln • Montagematerial zur Bodenbefestigung im Lieferumfang enthalten

Wandascher

- Aus Edelstahl • Zur Rohr oder Wandbefestigung • Mit Schutzdach und Abstreifblech für Zigaretten • Volumen ca. 2,5 l • Mit Dreikantschloss inkl. 1 Schlüssel • Praktische Entleerung im Bodenbereich • Lieferung inkl. Montagematerial zur Rohr- oder Wandbefestigung

5 JAHRE GARANTIE



Ausführung	Volumen l	Ø x H mm	Farbe	Art.-Nr.	Euro
Wandascher	2,5	180/120 x 530	poliert	E 825 947 B	182,-
			matt	E 825 948 B	182,-
Standascher	4,2	200/120 x 1030	poliert	E 825 945 B	300,-
			matt	E 825 946 B	300,-

Runde Edelstahl-Kombi-Ascher

- Hergestellt aus Edelstahlblech • Aufkleber im Lieferumfang enthalten • Sieb-Aschereinsatz wahlweise aus schwarz beschichtetem Stahlblech mit verzinktem Kippensieb oder aus Edelstahl mit Edelstahl-Kippensieb • Innenbehälter nicht im Lieferumfang enthalten, bitte separat bestellen



5 JAHRE GARANTIE

Abb.	Volumen l	Ø x H mm	Aschereinsatz, Stahl schwarz	Aschereinsatz, Edelstahl
1	17	230 x 660	E 814 700 B	E 814 701 B
			Euro 196,-	Euro 235,-
2	37	320 x 700	E 814 710 B	E 814 711 B
			Euro 282,-	Euro 313,-
3	69	420 x 750	E 814 720 B	E 814 721 B
			Euro 426,-	Euro 509,-

Innenbehälter

- Aus verzinktem Stahlblech

passend zu	Art.-Nr.	Euro
1	E 815 597 B	69,-
2	E 815 598 B	72,-
3	E 815 599 B	80,-



1

3

2



Bei Bestellung von Zubehör ohne Hauptartikel können zusätzliche Versandkosten entstehen.



WG 3



3.1 Transportgeräte ab Seite 460

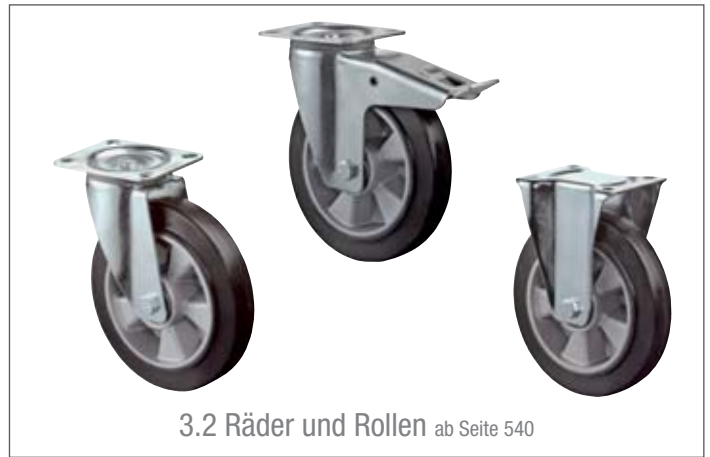

3.2 Räder und Rollen ab Seite 540



3.3 Hubgeräte ab Seite 554



3.4 Ladungssicherung ab Seite 586



3.5 Hebemittel ab Seite 592



3.6 Krane ab Seite 604



3.7 Rollenschienen und -bahnen ab Seite 613



3.8 Verladetechnik ab Seite 627

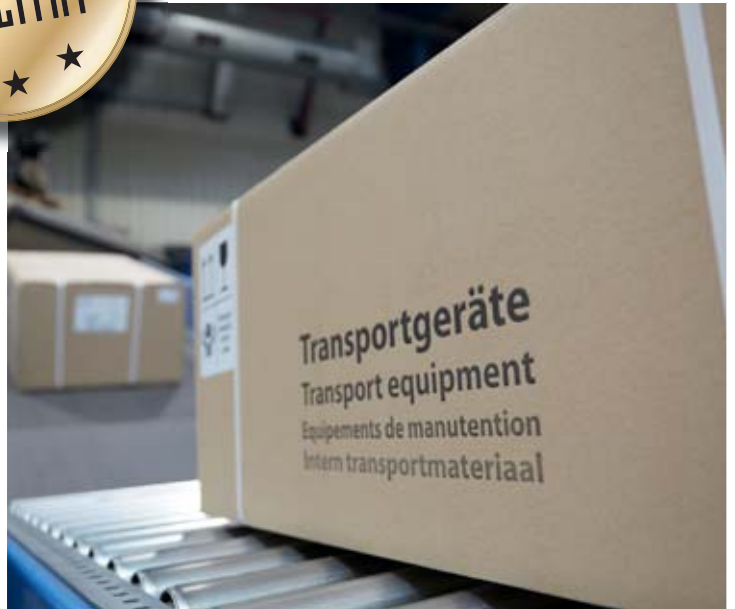

❖ Qualität im „Produktionsstandort Deutschland“

Unsere PREMIUM-Transportgeräte werden in einem Unternehmen gefertigt, das sich klar zum Standort Deutschland bekennt. Mit Fingerspitzengefühl für Konstruktion und Material werden innovative Transportgeräte in moderner Produktästhetik entwickelt. Das umfangreiche Programm mit mehr als 1.000 Produkten spiegelt Jahrzehnte lange Herstellerkompetenz wider und kommt größtenteils aus dem „Produktionsstandort Deutschland“.



❖ Garantiert perfekte Verarbeitung

Unsere PREMIUM-Transportgeräte werden hocheffizient und präzise mit Hilfe modernster Produktionsanlagen gefertigt. Vor der Pulverbeschichtung werden alle Produkte durch Kugelstrahlen aufwendig vorbehandelt. Dieses umweltfreundliche Finish garantiert Langlebigkeit und dauerhaft gutes Aussehen. Das Ergebnis: perfekte Verarbeitung!



Darauf geben wir Ihnen unser Wort – und fast ausnahmslos 10 Jahre Garantie!

❖ Vielfalt und Funktionalität

Eine Vielzahl der PREMIUM-Transportgeräte werden im Baukasten-System angeboten. Die Systemteile werden einfach zusammengesteckt und verschraubt. Dadurch lässt sich das MultiVario-System vielfach verändern, austauschen und ergänzen. Dank dieses Steck- und Schraubprinzips mit 2-Punkt-Lagerung steht die Stabilität der einer Schweißkonstruktion in nichts nach!



❖ Top-Service und schnelle Lieferung

Optimale Logistik! Das große Lager und ein ausgefeiltes Logistikkonzept ermöglichen auch in Zeiten hoher Auslastung kurze Reaktionszeiten und schnelle Lieferungen.

Denn wir sind erst zufrieden, wenn auch Sie es sind!



TOTALSTOP - das Zentralbremssystem



Innovativ

- Mit nur einem Fußtritt werden Raddrehung und Schwenkbewegung beider Lenkrollen blockiert

Komfortabel

- Das Bremspedal bleibt immer im Blickfeld des Bedieners
- Bremsen in jeder Rollenstellung möglich

Ergonomisch

- Leicht zu lösende Bremse durch große Bodenfreiheit des Pedals

Sicher

- Radfeststeller aus Gummi
- Höchste Bremsleistung auf allen Reifenmaterialien, einfach nachzustellen
- **Mehrpreis** – für alle mit dem TOTALSTOP-Logo gekennzeichneten Transportwagen

Art.-Nr.	Euro
E 837 055 B	54,-



FIXSTOP - das Zentralrichtungssystem



Art.-Nr.	Euro
E 647 2277 B	135,-

- Besonders komfortabler Richtungsfeststeller
- Durch Betätigung der zentralen Trittleiste synchron feststellbare Lenkrollen
- Dadurch Wahlmöglichkeit des Nutzers zwischen der Lenkfähigkeit eines Wagens mit 4 Lenkrollen und der Spurstabilität eines Wagens mit 2 Lenk- und Bockrollen
- Aus jeder Rollenposition zu bedienen
- **Mehrpreis pro Satz für Wagen mit TPE-Bereifung ab 450 mm Breite**



Magazinwagen

- Schweißkonstruktion aus Stahlrohr • Pulverbeschichtet • Schlag- und kratzfest • Ladefläche Holzwerkstoffplatte mit Buchendekor • 2 Lenk- und 2 Bockrollen • Lenkrollen gemäß EN 1757-3 mit Rad-Feststeller
- TPE-Bereifung (thermoplastisches Elastomer) • Naben mit Rillenkugellager

Gestellfarbe	Ladefläche L x B mm	Außenmaße L x B x H mm	Traglast kg	Rad-Ø mm	Art.-Nr.	Euro
RAL 5007 brillantblau	850 x 450	1100 x 450 x 910	250	125	E 843 300 B	166,-
	1000 x 600	1250 x 600 x 910	250	125	E 843 301 B	199,-
	850 x 500	1030 x 505 x 953	400	160	E 843 305 B	211,-
	1000 x 700	1180 x 705 x 953	400	160	E 843 306 B	226,-
RAL 7016 anthrazit	1000 x 600	1250 x 600 x 910	250	125	E 604 1044 B	205,-



Bei Bestellung von Zubehör ohne Hauptartikel können zusätzliche Versandkosten entstehen.



Klappwagen

- Wahlweise als Plattformwagen mit klappbarem Schiebebügel oder als Tischwagen mit 2 Bügeln und klappbarer Tischplattform
- 2 Lenk- und 2 Bockrollen • Lenkrollen gemäß EN 1757-3 mit Rad-Feststeller • TPE-Bereifung (thermoplastisches Elastomer)
- Naben mit Rillenkugellager

1 + 2: Schweißkonstruktion aus Stahlrohr • RAL 5007 brillantblau pulverbeschichtet (1: Auch in RAL 7016 anthrazitgrau lieferbar)
• Schlag- und kratzfest • Ladefläche aus Holzwerkstoffplatte in Buche-Dekor

3 + 4: Alurohrwagen mit Aluplattform



Abb.	Ladefläche L x B mm	Außenmaße L x B x H mm	Traglast kg	Rad-Ø mm	Gewicht kg	Art.-Nr. RAL 5007/Alu	Euro	Art.-Nr. RAL 7016	Euro
1	720 x 450	815 x 470 x 930	250	125	16	E 843 310 B	204,-	E 642 2176 B	215,-
	900 x 600	995 x 620 x 965	250	160	25	E 843 311 B	250,-	E 642 2177 B	255,-
	1000 x 600	1125 x 609 x 1099	600	200	28	E 642 2162 B	328,-	-	-
	1000 x 700	1125 x 709 x 1099	600	200	32	E 642 2163 B	332,-	-	-
	1200 x 800	1325 x 809 x 1099	600	200	37	E 642 2164 B	360,-	-	-
2	720 x 450	900 x 470 x 900	250	125	26	E 843 314 B	388,-	-	-
	900 x 600	1080 x 620 x 930	250	160	40	E 843 315 B	443,-	-	-
3	720 x 450	815 x 470 x 930	200	125	11	E 132 2614 B	334,-	-	-
	900 x 600	995 x 620 x 965	200	160	18	E 132 2615 B	431,-	-	-
4	720 x 450	900 x 470 x 900	200	125	18	E 198 7275 B	638,-	-	-
	900 x 600	1080 x 620 x 930	200	160	27	E 198 7276 B	757,-	-	-

Optiliner

Die optimale Griffhaltung ist die ergonomische Alternative zum klassischen Transportwagen. Der Optiliner ist sehr wendig, handlich und auf engstem Raum problemlos einsetzbar.

- Schweißkonstruktion aus Stahlrohr • Stahlgestell pulverbeschichtet in RAL 5007 brillantblau • Schlag- und kratzfest • Wahlweise als Schiebebügelwagen oder als Tischwagen • Ladefläche Holzwerkstoffplatte mit farbiger Kunststoffoberfläche in rot • 2 Lenk- und 2 Bockrollen • Lenkrollen gemäß EN 1757-3 mit Rad-Feststeller • TPE-Bereifung • Naben mit Rillenkugellagern

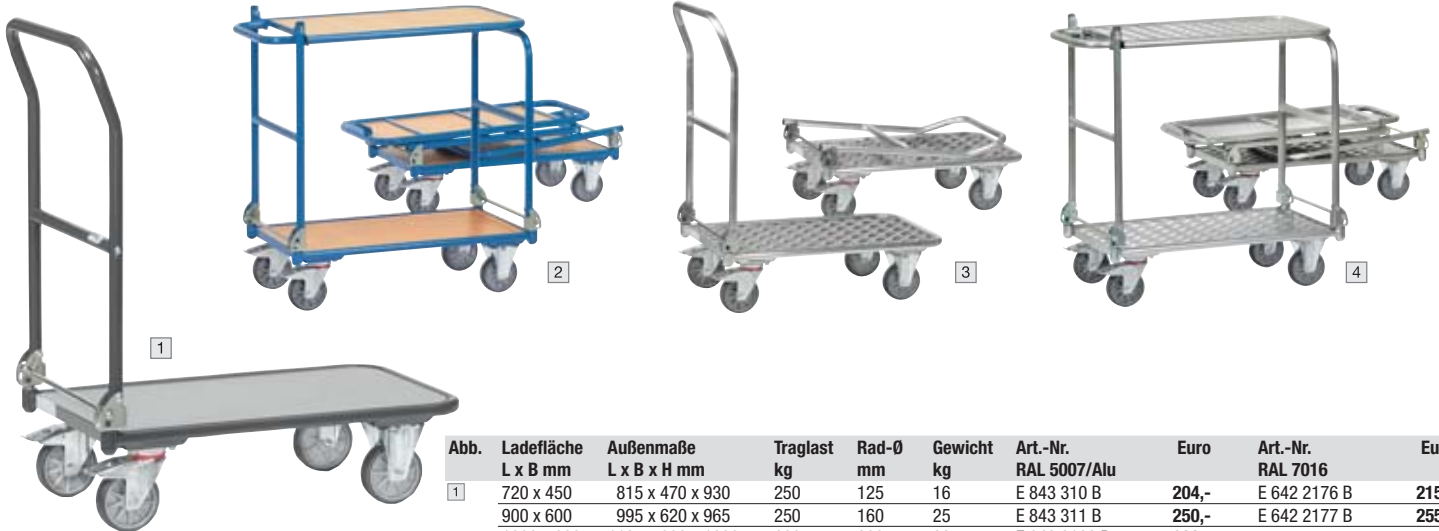

10 JAHRE GARANTIE

Schiebebügelwagen:

- Schiebebügel abklappbar
- Verriegelung automatisch
- Entriegelung über Fußpedal
- Gesamthöhe mit geklapptem Bügel nur 355 mm
- Ladehöhe 230 mm

Tischwagen:

- 2 Ladeflächen
- Etagenhöhen 230/735 mm
- Traglast obere Ladefläche 200 kg



Abb.	Ladefläche L x B mm	Außenmaße L x B x H mm	Traglast kg	Rad-Ø mm	Gewicht kg	Art.-Nr.	Euro
5	900 x 600	1010 x 620 x 1030	400	160	25	E 843 330 B	262,-
6	900 x 600	1115 x 600 x 1030	400	160	34	E 843 335 B	334,-





Schiebebügelwagen

- Schweißkonstruktion aus Stahlrohr und Profilstahl • RAL 5007 brillantblau pulverbeschichtet • Schlag- und kratzfest • Ladefläche und Stirnwände Holzwerkstoffplatte mit Buchendekor • Stirn- und Längswandhöhe 500 mm
- 2 Lenk- und 2 Bockrollen • Lenkrollen gemäß EN 1757-3 mit Rad-Feststeller • TPE-Bereifung (thermoplastisches Elastomer) • Naben mit Rillenkugellager



Ladeflächenhöhe: Rad-Ø 160 mm = 228 mm, Rad-Ø 200 mm = 270 mm



10 JAHRE GARANTIE



optional



2 Stirnwandwagen



3 Doppel-Stirnwandwagen



4 Dreiwandwagen



5 Vierwandwagen
Eine Längswand herausnehmbar

Ladefläche L x B mm		850 x 500	1000 x 600	1000 x 700	1200 x 800
Traglast kg		500	600	600	600
Rad-Ø mm		160	200	200	200
1 Schiebebügelwagen	Außenmaße L x B x H mm	975 x 509 x 948	1125 x 609 x 990	1125 x 709 x 990	1325 x 809 x 990
	Gewicht kg	23	27	30	35
	Art.-Nr.	E 843 350 B	E 843 351 B	E 843 352 B	E 843 353 B
	Euro	234,-	246,-	252,-	277,-
2 Stirnwandwagen	Außenmaße L x B x H mm	970 x 509 x 948	1120 x 609 x 990	1120 x 709 x 990	1325 x 809 x 990
	Gewicht kg	27	31	36	42
	Art.-Nr.	E 843 360 B	E 843 361 B	E 843 362 B	E 843 363 B
	Euro	252,-	266,-	274,-	296,-
3 Doppel-Stirnwandwagen	Außenmaße L x B x H mm	1030 x 509 x 948	1180 x 609 x 990	1180 x 709 x 990	1380 x 809 x 990
	Gewicht kg	31	37	43	49
	Art.-Nr.	E 843 370 B	E 843 371 B	E 843 372 B	E 843 373 B
	Euro	313,-	335,-	339,-	363,-
4 Dreiwandwagen	Außenmaße L x B x H mm	1030 x 509 x 948	1180 x 609 x 990	1180 x 709 x 990	1380 x 809 x 990
	Gewicht kg	36	42	49	56
	Art.-Nr.	E 843 380 B	E 843 381 B	E 843 382 B	E 843 383 B
	Euro	363,-	380,-	388,-	413,-
5 Vierwandwagen	Außenmaße L x B x H mm	1030 x 509 x 948	1180 x 609 x 990	1180 x 709 x 990	1380 x 809 x 990
	Gewicht kg	41	48	54	63
	Art.-Nr.	E 843 390 B	E 843 391 B	E 843 392 B	E 843 393 B
	Euro	400,-	412,-	423,-	460,-



Bei Bestellung von Zubehör ohne Hauptartikel können zusätzliche Versandkosten entstehen.



Leichte Tischwagen

- Schweißkonstruktion aus Stahlrohr und Profilstahl • Schlag- und kratzfest • Böden und Kästen aus Holzwerkstoffplatte • Böden im Stahlrahmen liegend, umlaufender Rand 12 mm hoch • 2 Lenk- und 2 Bockrollen • Lenkrollen gemäß EN 1757-3 mit Rad-Feststeller
- TPE-Bereifung (thermoplastisches Elastomer) • Naben mit Rillenkugellager • Wahlweise pulverbeschichtet in RAL 5007 brillantblau mit Böden in Buchendekor oder RAL 7016 anthrazitgrau mit Böden in mittelgrau

Traglast obere und mittlere Ladeflächen 80 kg



Abb.	Anzahl Böden	Ladefläche L x B mm	Außenmaße L x B x H mm	Traglast kg	Rad-Ø mm	Gewicht kg	Art.-Nr. RAL 5007	Euro	Art.-Nr. RAL 7016	Euro
1	2	850 x 500	986 x 511 x 1039	300	125	28	E 843 512 B	253,-	E 604 1049 B	261,-
		1000 x 600	1136 x 611 x 1039	300	125	36	E 843 510 B	283,-	E 604 1050 B	290,-
		1000 x 700	1136 x 711 x 1039	300	125	37	E 640 8794 B	326,-	-	-
		1200 x 800	1336 x 811 x 1039	300	125	48	E 640 8795 B	343,-	-	-
2	3	850 x 500	986 x 511 x 1039	300	125	35	E 843 513 B	324,-	E 604 1051 B	339,-
		1000 x 600	1136 x 611 x 1039	300	125	49	E 843 511 B	368,-	E 604 1052 B	382,-
3	2	850 x 500	1021 x 511 x 830	300	125	28	E 843 443 B	252,-	-	-
		1000 x 600	1171 x 611 x 830	300	125	35	E 843 444 B	290,-	-	-
4	3	850 x 500	1021 x 511 x 830	300	125	35	E 843 445 B	335,-	-	-
		1000 x 600	1171 x 611 x 830	300	125	48	E 843 446 B	371,-	-	-
		850 x 500	986 x 511 x 1039	300	125	32	E 132 2652 B	315,-	-	-
5	2 Kästen	1000 x 600	1136 x 611 x 1039	300	125	40	E 132 2653 B	363,-	-	-





Schwere Tischwagen

- Baukasten-System • Schweißkonstruktion aus Stahlrohr und Profilstahl • Schlag- und kratzfest • Böden aus Holzwerkstoffplatte, im Stahlrahmen liegend • 2 Lenk- und 2 Bockrollen • Lenkrollen gemäß EN 1757-3 mit Rad-Feststeller • TPE-Bereifung (thermoplastisches Elastomer) • Naben mit Rillenkugellager • Wahlweise pulverbeschichtet in RAL 5007 brillantblau mit Böden in Buchedekor oder RAL 7016 anthrazitgrau mit Böden in mittelgrau



Traglast obere und mittlere Ladefläche 200 kg



10 JAHRE GARANTIE



optional



Abb.	Anzahl Böden	Ladefläche L x B mm	Außenmaße L x B x H mm	Traglast kg	Rad-Ø mm	Gewicht kg	Art.-Nr. RAL 5007	Euro	Art.-Nr. RAL 7016	Euro
1	2	600 x 600	737 x 609 x 860	500	160	32	E 132 2647 B	304,-	-	-
2	2	850 x 500	1047 x 509 x 860	500	160	36	E 843 517 B	337,-	E 604 1053 B	350,-
		1000 x 600	1197 x 609 x 900	600	200	44	E 843 518 B	356,-	E 604 1054 B	364,-
		1000 x 700	1197 x 709 x 900	600	200	49	E 843 515 B	358,-	E 604 1055 B	371,-
		1200 x 800	1397 x 809 x 900	600	200	58	E 843 516 B	384,-	E 604 1055 B	394,-
3	3	850 x 500	1047 x 509 x 860	500	160	50	E 843 519 B	519,-	-	-
		1000 x 600	1197 x 609 x 900	600	200	61	E 132 2646 B	530,-	-	-
		1000 x 700	1197 x 709 x 900	600	200	67	E 843 520 B	543,-	-	-
		1200 x 800	1397 x 809 x 900	600	200	79	E 843 521 B	584,-	-	-
4	4	1000 x 700	1197 x 709 x 1218	600	200	88	E 843 522 B	663,-	-	-
		1200 x 800	1397 x 809 x 1218	600	200	107	E 843 523 B	724,-	-	-

Höhenverstellbare Schiebebügel für schwere Tischwagen

B x T x H mm	Art.-Nr.	Euro
505 x 135 x 750	E 647 2278 B	45,-
605 x 135 x 750	E 647 2279 B	46,-
705 x 135 x 750	E 647 2280 B	47,-
805 x 135 x 750	E 647 2281 B	48,-



10 JAHRE GARANTIE



Bei Bestellung von Zubehör ohne Hauptartikel können zusätzliche Versandkosten entstehen.



Wagen mit Ladeflächen aus Stahlblech

- Baukasten-System • Schweißkonstruktion aus Stahlrohr und Profilstahl • Ladeflächen aus Stahlblech, bündig mit Rahmen
- RAL 5007 brillantblau pulverbeschichtet • Schlag- und kratzfest • 2 Lenk- und 2 Bockrollen • Lenkrollen gemäß EN 1757-3 mit Rad-Feststeller • TPE-Bereifung (thermoplastisches Elastomer) • Naben mit Rillenkugellager

Tischwagen: Traglast obere Ladefläche 200 kg



Ausführung	Abb.	Anzahl Böden	Ladefläche L x B mm	Außenmaße L x B x H mm	Traglast kg	Rad-Ø mm	Gewicht kg	Art.-Nr.	Euro
Schiebebügelwagen	1	1	850 x 500	975 x 509 x 948	500	160	28	E 601 1153 B	270,-
			1000 x 600	1125 x 609 x 990	600	200	35	E 601 1154 B	296,-
			1000 x 700	1125 x 709 x 990	600	200	38	E 601 1155 B	319,-
			1200 x 800	1325 x 809 x 990	600	200	47	E 601 1156 B	356,-
Tischwagen	2	2	600 x 600	737 x 609 x 860	500	160	42	E 601 1157 B	355,-
			850 x 500	1047 x 509 x 860	500	160	45	E 601 1158 B	403,-
			1000 x 600	1197 x 609 x 900	600	200	56	E 601 1159 B	441,-
			1000 x 700	1197 x 709 x 900	600	200	61	E 601 1160 B	473,-
			1200 x 800	1397 x 809 x 900	600	200	78	E 601 1161 B	564,-



Wagen mit wasserfesten Ladeflächen

- Schweißkonstruktion aus Stahlrohr und Profilstahl • RAL 5007 brillantblau pulverbeschichtet • Schlag- und kratzfest • Ladeflächen mit rutschsicherer Siebdruckplatte aus wasserfestem Sperrholz • 2 Lenk- und 2 Bockrollen • Lenkrollen gemäß EN 1757-3 mit Rad-Feststeller • TPE-Bereifung (thermoplastisches Elastomer) • Naben mit Rillenkugellager

Tischwagen: Traglast obere Ladefläche 200 kg



Ausführung	Abb.	Anzahl Böden	Ladefläche L x B mm	Außenmaße L x B x H mm	Traglast kg	Rad-Ø mm	Gewicht kg	Art.-Nr.	Euro
Schiebebügelwagen	4	1	850 x 500	975 x 509 x 948	500	160	24	E 604 1062 B	263,-
			1000 x 600	1125 x 609 x 990	600	200	30	E 604 1063 B	288,-
			1000 x 700	1125 x 709 x 990	600	200	33	E 604 1064 B	294,-
			1200 x 800	1325 x 809 x 990	600	200	38	E 604 1065 B	325,-
Tischwagen	5	2	850 x 500	1047 x 509 x 860	500	160	38	E 604 1066 B	403,-
			1000 x 600	1197 x 609 x 900	600	200	47	E 604 1067 B	441,-
			1000 x 700	1197 x 709 x 900	600	200	52	E 604 1068 B	454,-
			1200 x 800	1397 x 809 x 900	600	200	61	E 604 1069 B	480,-





Etagenwagen mit offenen Stirnwänden

- 2 offene Stirnwände • Der unterste Boden ist fest, die restlichen Böden höhenverstellbar • Schweißkonstruktion aus Stahlrohr und Profilstahl • Schlag- und kratzfest • Böden aus Holzwerkstoffplatte, höhenverstellbar im 100-mm-Raster • 2 Lenk- und 2 Bockrollen
- Lenkrollen gemäß EN 1757-3 mit Rad-Feststeller • TPE-Bereifung (thermoplastisches Elastomer) • Naben mit Rillenkugellager • Wahlweise pulverbeschichtet in RAL 5007 brillantblau mit Böden in Buchendekor oder RAL 7016 anthrazitgrau mit Böden in mittelgrau



Traglast pro Einlegeboden: 90 kg



Abb.	Anzahl Böden	Ladefläche L x B mm	Außenmaße L x B x H mm	Traglast kg	Rad-Ø mm	Gewicht kg	Art.-Nr. RAL 5007	Euro	Art.-Nr. RAL 7016	Euro
1	3	850 x 500	1019 x 509 x 1111	500	160	42	E 832 550 B	364,-	-	-
		1000 x 600	1169 x 609 x 1152	600	200	53	E 832 551 B	400,-	-	-
		1000 x 700	1169 x 709 x 1152	600	200	58	E 832 552 B	448,-	-	-
		1200 x 800	1369 x 809 x 1152	600	200	71	E 832 553 B	522,-	-	-
2	4	850 x 500	1019 x 509 x 1511	500	160	54	E 832 555 B	424,-	-	-
		1000 x 600	1169 x 609 x 1552	600	200	64	E 832 556 B	485,-	-	-
		1000 x 700	1169 x 709 x 1552	600	200	71	E 832 562 B	522,-	-	-
		1200 x 800	1369 x 809 x 1552	600	200	88	E 832 563 B	606,-	-	-
3	4	1000 x 600	1169 x 609 x 1800	600	200	64	E 832 547 B	491,-	E 604 1057 B	509,-
		1000 x 700	1169 x 709 x 1800	600	200	69	E 832 548 B	520,-	E 604 1058 B	541,-
		1200 x 800	1369 x 809 x 1800	600	200	86	E 832 549 B	607,-	E 604 1059 B	618,-
4	5	1000 x 600	1169 x 609 x 1800	600	200	75	E 832 594 B	545,-	-	-
		1000 x 700	1169 x 709 x 1800	600	200	83	E 832 595 B	586,-	-	-
		1200 x 800	1369 x 809 x 1800	600	200	104	E 832 596 B	685,-	-	-



Bei Bestellung von Zubehör ohne Hauptartikel können zusätzliche Versandkosten entstehen.

3.1 3 Transport > 3.1 Transportgeräte PREMIUM-Etagenwagen



Etagenwagen

- 2 bzw. 3 Wände mit vertikalen Rohrstreben • Schweißkonstruktion aus Stahlrohr und Profilstahl • RAL 5007 brillantblau pulverbeschichtet • Schlag- und kratzfest • Böden Holzwerkstoffplatte mit Buchendekor, höhenverstellbar im 100-mm-Raster • Traglast pro Einlegeboden 90 kg • 2 Lenk- und 2 Bockrollen • Lenkrollen gemäß EN 1757-3 mit Rad-Feststeller
- TPE-Bereifung (thermoplastisches Elastomer) • Naben mit Rillenkugellager

Traglast pro Einlegeboden: 90 kg



optional



2 Längswand zum Einhängen



1

Abb.	Anzahl Böden	Ladefläche B x L mm	Außenmaße L x B x H mm	Traglast kg	Rad-Ø mm	Gewicht kg	Art.-Nr.	Euro
1	4	1000 x 600	1169 x 609 x 1800	600	200	73	E 832 579 B	607,-
		1000 x 700	1169 x 709 x 1800	600	200	83	E 832 580 B	656,-
		1200 x 800	1369 x 809 x 1800	600	200	98	E 832 581 B	740,-
2	4	1000 x 600	1169 x 630 x 1800	600	200	85	E 832 398 B	737,-
		1000 x 700	1169 x 730 x 1800	600	200	95	E 832 590 B	789,-
		1200 x 800	1369 x 830 x 1800	600	200	114	E 832 591 B	879,-





Kastenwagen

- Schweißkonstruktion aus Winkelstahl • Mit Rohrschiebegriff • Wahlweise in RAL 5007 brillantblau oder RAL 7016 anthrazit pulverbeschichtet • Schlag- und kratzfest • 1 fester und 4 verstellbare Böden aus Holzwerkstoffplatte mit Buchendekor, bei RAL 7016 Böden in mittelgrau • 2 Lenk- und 2 Bockrollen • TOTALSTOP-Zentralbremssystem serienmäßig an den Lenkrollen • TPE-Bereifung (thermoplastisches Elastomer) • Naben mit Rillenkugellager



Traglast pro Einlegeboden: 90 kg



2

Drahtgitterausführung, geschlossen

- Doppelflügeltür, Stirnwände, Längswand und Dach mit Drahtgitter 40 x 40 x 4 mm eingeschweißt
- Tür mit Treibriegelverschluss und eingebautem Zylinderschloss



1

Drahtgitterausführung, offen

- Stirnwände, 1 Längswand und Dach mit Drahtgitter 40 x 40 x 4 mm eingeschweißt
- 1 Längsseite offen



3

Stahlblechausführung

- Doppelflügeltür, Stirnwände, Längswand und Dach mit 1 mm starkem, verzinktem Stahlblech verkleidet
- Tür mit Treibriegelverschluss und eingebautem Zylinderschloss



4

Aluminiumausführung

- Doppelflügeltür, Stirnwände, Längswand und Dach mit 1,5 mm starkem Alublech verkleidet
- Tür mit Treibriegelverschluss und eingebautem Zylinderschloss



Abb.	Ausführung	Anzahl Etagen	Ladefläche L x B mm	Außenmaße L x B x H mm	Traglast kg	Rad-Ø mm	Gewicht kg	Art.-Nr. RAL 5007	Euro	Art.-Nr. RAL 7016	Euro
1	Drahtgitter mit 1 offenen Längswand	5	1000 x 680	1170 x 700 x 1792	750	200	133	E 843 580 B	975,-	-	-
			1200 x 780	1370 x 800 x 1792	750	200	151	E 843 581 B	1.160,-	-	-
2	Drahtgitter mit Doppelflügeltür	5	1000 x 680	1170 x 745 x 1792	750	200	144	E 843 585 B	1.418,-	E 604 1060 B	1.452,-
			1200 x 780	1370 x 845 x 1792	750	200	175	E 843 586 B	1.706,-	E 604 1061 B	1.746,-
3	Stahlblech mit Doppelflügeltür	5	1000 x 680	1170 x 745 x 1792	750	200	162	E 843 582 B	1.604,-	-	-
			1200 x 780	1370 x 845 x 1792	750	200	199	E 843 583 B	1.867,-	-	-
4	Aluminium mit Doppelflügeltür	5	1000 x 680	1170 x 745 x 1792	750	200	141	E 132 2825 B	1.798,-	-	-
			1200 x 780	1370 x 845 x 1792	750	200	173	E 132 2828 B	1.957,-	-	-
Zubehör											
o. Abb.	Zusätzlicher Fachboden, Ladefläche L x B 1000 x 680 mm									E 132 2811 B	73,-
	Zusätzlicher Fachboden, Ladefläche L x B 1200 x 780 mm									E 132 2812 B	103,-



Bei Bestellung von Zubehör ohne Hauptartikel können zusätzliche Versandkosten entstehen.

3.1 3 Transport > 3.1 Transportgeräte PREMIUM-Kommissionierwagen



Kommissionierwagen

Diese Kommissionierwagen lassen sich vielfach verändern, austauschen und ergänzen. Durch umfangreiches und vielseitiges Zubehör können Sie sich Ihren Kommissionierwagen nach Ihren Bedürfnissen einrichten.

- Multifunktionales Baukastensystem • Profilstahl-/Stahlrohrkonstruktion • Stirnwände und Grundrahmen aus Stahlrohr mit galvanisch verzinktem Drahtschweißgitter - Maschenweite Wände 100 x 50 mm, Grundrahmen 120 x 30 mm • 2 Rohrschiebegriffe • 4 Leichtlaufrollen • 2 Lenkrollen mit Feststeller gem. EN 1757-3 • 4 Abweiseringe aus TPU (Thermoplastisches Polyurethan) • TPE-Bereifung (Thermoplastisches Elastomer) • Kunststoffelgen • Naben mit Rillenkugellager • Fadenschutz



10 JAHRE GARANTIE



Wagenhöhe mm	Ladefläche L x B mm	Außenmaße L x B mm	Traglast kg	Rad-Ø mm	Gewicht kg	Art.-Nr.	Euro
1225	650 x 510	891 x 590	200	125	22	E 601 1289 B	419,-
	850 x 610	1091 x 690	300	125	25	E 601 1290 B	448,-
	1250 x 610	1491 x 690	300	125	28	E 601 1291 B	474,-
1625	650 x 510	891 x 590	200	125	25	E 601 1126 B	448,-
	850 x 610	1091 x 690	300	125	28	E 601 1127 B	473,-
	1250 x 610	1491 x 690	300	125	31,5	E 601 1128 B	492,-
1825	850 x 610	1091 x 690	300	125	30	E 601 1292 B	487,-
	1250 x 610	1491 x 690	300	125	33	E 601 1293 B	507,-

Rückwände

- Drahtschweißgitter, galvanisch glanzverzinkt • Maschenweite 100 x 50 mm • Als Längswand anschraubbar



Abb.	für Ladefläche L x B mm	Wagenhöhe 1225 mm Art.-Nr.	Euro	Wagenhöhe 1625 mm Art.-Nr.	Euro	Wagenhöhe 1825 mm Art.-Nr.	Euro
1	650 x 510	E 601 1294 B	51,-	E 601 1129 B	49,50	-	-
	850 x 610	E 601 1295 B	52,-	E 601 1130 B	73,-	E 601 1297 B	68,-
	1250 x 610	E 601 1296 B	73,-	E 601 1131 B	80,-	E 601 1298 B	83,-



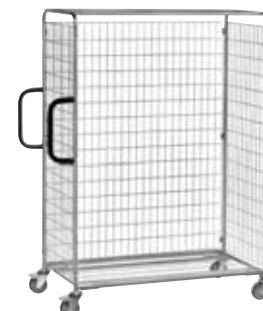

Spurrolle

- Führungsrolle für einen guten Geradeauslauf • Drehen auf der Stelle ist trotzdem möglich
- 5. TPE-Rad Ø 125 mm an einem federbeaufschlagten Profilstahlarm

Abb.	für Ladefläche L x B mm	Art.-Nr.	Euro
5	650 x 510	E 601 1139 B	86,-
	850 x 610	E 601 1140 B	78,-
	1250 x 610	E 601 1141 B	81,-



Trenngitter

- Fachteiler • Drahtschweißgitter galvanisch glanzverzinkt • Maschenweite 25 mm • Wahlweise für Gitter-Fachböden oder den Grundrahmen

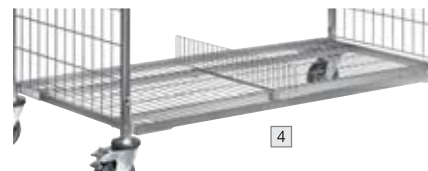
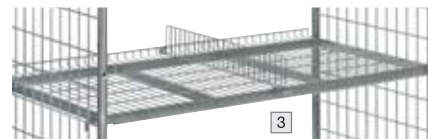

Gitter-Fachböden

- Aus Drahtgitter, galvanisch verzinkt • Maschung 120 x 30 mm • Längsseiten mit 23-mm-Abkantung - eine Seite nach oben, eine Seite nach unten
- Im Raster von 100 mm waagrecht oder geneigt einhängbar

Abb.	Ladefläche L x B mm	Tragkraft kg	Art.-Nr.	Euro
2	650 x 510	40	E 601 1132 B	54,-
	850 x 610	80	E 601 1133 B	74,-
	1250 x 610	80	E 601 1134 B	92,-



Abb.	für Ladefläche Breite mm	Art.-Nr.	Euro
für Gitter-Fachböden			
3	510	E 601 1135 B	32,-
	610	E 601 1136 B	34,50
für Grundrahmen			
4	510	E 601 1137 B	32,-
	610	E 601 1138 B	34,50

Schreibtafel

- Aus Stahlblech • Pulverbeschichtet in RAL 7035 lichtgrau
- In Stirnwand einhängbar • Einstellbare Neigung mittels Stütz-bügel • Mit Papierklemme • Nutzfläche B x H 335 x 352 mm

Abb.	Art.-Nr.	Euro
8	E 601 1144 B	54,-

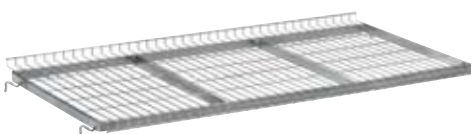

Deichsel und Kupplung

- Zum Fahren mit max. 3 Kommissionierwagen im Verbund • Max. Zuggeschwindigkeit 6 km/h
- Anstelle der 2 Lenkrollen werden 2 Bockrollen verbaut • Deichsel aus Flachstahl profiliert
- Durch Gasdruckfeder stellt sich die Deichsel selbsttätig aufrecht in Ruheposition • Kupplungsbolzen an gegenüberliegender Stirnseite • Verbinden durch Fußbetätigung möglich
- **Nicht mit Trittstufen kombinierbar**



Abb.	für Ladefläche Breite mm	Art.-Nr.	Euro
6	510	E 601 1299 B	145,-
	610	E 601 1300 B	145,-

Kennzeichnungstafel

- Aus Stahlblech • Pulverbeschichtet in mattschwarz
- In Stirnwand einhängbar • Mit Kreide beschreibbar
- Mit Papierklemme • Nutzfläche B x H 330 x 210 mm

Abb.	Art.-Nr.	Euro
9	E 601 1145 B	46,50



Flaschenhalter

- Aus Kunststoff • Mit Stahlhalterung • Passend für alle handelsüblichen Getränkeflaschen und -dosen von 0,33 bis 1,5 l Inhalt

Abb.	Art.-Nr.	Euro
10	E 601 1146 B	35,-



Trittstufen

- Mit 3 Stufen aus rutschfesten Holzplatten • Oberste Stufe ca. 600 mm hoch, Greifhöhe 2800 mm • Bei Belastung stehen die Stufen fest auf dem Boden, wodurch der Wagen sicher blockiert wird • Rast Sperre verhindert das Ankippen des Wagens • Mit Gasfeder für leichtes Anklappen der Stufen • Mit den Trittstufen werden weiter vorstehende Rohrschiebegriffe zum Festhalten und Anlehnen mitgeliefert, die Gesamtlänge des Wagens erhöht sich um 100 mm
- **Nicht mit Deichsel und Kupplung kombinierbar**



Abb.	für Ladefläche Breite mm	Art.-Nr.	Euro
7	510	E 601 1142 B	295,-
	610	E 601 1143 B	309,-

Scannerhalter

- Aus Stahlblech • Pulverbeschichtet in RAL 7035 lichtgrau • Variable Anschraubpunkte an Seiten und Rückseite • Befestigung über Klemmschelle, beliebig positionierbar • Scanneraufnahme B x T x H 120 x 87 x 150 mm • Vordere Öffnung 40 mm breit

Abb.	Art.-Nr.	Euro
11	E 601 1147 B	68,-



Bei Bestellung von Zubehör ohne Hauptartikel können zusätzliche Versandkosten entstehen.



Paletten-Fahrgestelle

- Ausführung 1 Flachstahlkonstruktion mit Unterzügen • Ausführung 2 - Sauber verschweißte Winkelstahl-Konstruktion
- Wahlweise pulverbeschichtet in RAL 5007 brillantblau oder RAL 7016 anthrazitgrau • Schlag- und kratzfest • Für Flachpaletten und Gitterboxen geeignet • 2 Lenk- und 2 Bockrollen • Lenkrollen gemäß EN 1757-3 mit Rad-Feststeller • Optionales Zubehör passend zu Ausführung 2 - (nur zusammen mit Fahrgestellen lieferbar)



10 JAHRE GARANTIE



optional



2 • Mit 4 Fangecken • TPE-Bereifung, Rad-Ø 200 mm, Naben mit Rillenkugellager • Ladehöhe 282 mm



1 • Ohne Fangecken • TPE-Bereifung, Rad-Ø 160 mm, Naben mit Rillenkugellager • Ladehöhe 216 mm



3 • Mit 4 Fangecken • Polyamid-Bereifung, Rad-Ø 200 mm, Naben mit Rollenlager • Ladehöhe 282 mm



4 • Mit 4 Fangecken • Blaugraue Vollgummi-Elastic-Bereifung, Rad-Ø 200 mm, Naben mit Kugellager • Ladehöhe 282 mm

Abb.	Traglast kg	Ladefläche L x B mm	Rad-Ø mm	Gewicht kg	Art.-Nr. RAL 5007	Euro	Art.-Nr. RAL 7016	Euro
1	500	1230 x 820	160	29	E 843 672 B	192,-	-	-
2	750	1210 x 810	200	34	E 843 680 B	226,-	E 642 2171 B	235,-
3	1050	1210 x 810	200	33	E 843 693 B	281,-	E 642 2172 B	295,-
4	1200	1210 x 810	200	35	E 843 681 B	340,-	E 642 2173 B	349,-

Zubehör

Aufsetzrahmen

Idealer Helfer um Flachpaletten und Gitterboxen in ergonomisch günstiger Höhe zu platzieren.

- Winkelstahl-Schweißkonstruktion mit Fangecken • Stabile Stützrohre mit Fußplatten, einsteckbar in Eckhülsen am Aufsatzrahmen • Schlag- und kratzfest

Über die Fußplatten sind die Aufsatzrahmen mittels Verschraubungssatz (im Lieferumfang enthalten) fest mit dem Fahrgestell zu verbinden.

Abb.	Höhe mm ohne Fahrgestell	mit Fahrgestell	Gewicht kg	Art.-Nr. RAL 5007	Euro	Art.-Nr. RAL 7016	Euro
5	140	422	17	E 132 2903 B	149,-	-	-
	270	552	18	E 132 2905 B	153,-	-	-
	370	652	19	E 843 878 B	155,-	E 642 2174 B	163,-



- An der Lenkseite einsteck- und verschraubbar
- Nicht nachträglich montierbar

Rohrschiebebügel

- Stabiler Rohrschiebebügel zum bequemen Verfahren der Paletten-Fahrgestelle
- Bügel und Querrrohr mit Softgrip-Bezug
- Im ausgeklinten Zustand mittels 2 Hilfsrollen kräfteschonend verfahrbar



Abb.	RAL 5007	Euro	RAL 7016	Euro
6	E 843 687 B	106,-	-	-
7	E 198 7288 B	207,-	E 642 2175 B	212,-



- Deichsel im Ruhezustand unter den Rahmen einschiebbar
- Nicht nachträglich montierbar

Deichsel und Kupplung

- Für den Transport mit Zugfahrzeugen bis 6 km/h • Züge bis 5 Fahrgestelle möglich
- Maximales Zuggewicht 2000 kg • An der Bockrollenseite befindet sich ein stabiler Kupplungsbolzen • Verbindung durch Fußbetätigung möglich

Abb.	Art.-Nr.	Euro
8	E 843 688 B	217,-
9	E 198 7287 B	156,-



- Deichsel stellt sich mittels Gasdruckfedern selbsttätig in senkrechte Ruheposition
- Nicht nachträglich montierbar





Paletten-Fahrgestelle für Routenzüge

- Geeignet zur Mitnahme auf marktüblichen Routenzügen • Geschweißte Winkelstahlkonstruktion mit 4 Fangecken • RAL 5007 brillantblau pulverbeschichtet • Schlag- und kratzfest • 4 Lenkrollen • 2 Lenkrollen mit Totalfeststeller im Vorlauf, diagonal angeordnet • Polyamid-bereifung, Naben mit Rillenkugellager

Ladehöhe: 280 mm



10 JAHRE GARANTIE

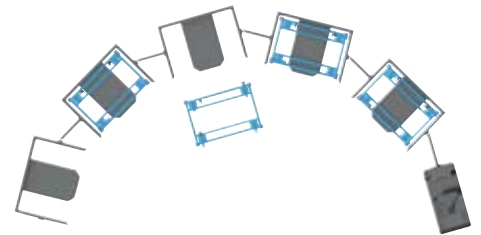

Traglast kg	Ladefläche L x B mm	Rad-Ø mm	Gewicht kg	Art.-Nr.	Euro
1050	1210 x 810	200	34	E 601 1148 B	364,-
	1210 x 1010	200	34	E 601 1149 B	400,-
Zubehör					
1 Lenkrolle mit Richtungsfeststeller, MEHRPREIS				E 601 1150 B	53,-
2 Lenkrollen mit feststehenden Feststeller-Betätigungshebeln, MEHRPREIS				E 601 1151 B	73,-



Richtungsfeststeller



Feststehender Feststeller-Betätigungshebel

Paletten-Fahrgestelle als Routenzug

- Für Flachpaletten und Gitterboxen im Europaß • Einfache seitliche Be- und Entladung mittels Gabelstapler • Geschweißte Winkelstahlkonstruktion mit 4 Fangecken
- RAL 5007 brillantblau pulverbeschichtet • Schlag- und kratzfest • 2 Lenk- und 2 Bockrollen • Lenkrollen mit Radfeststeller • Polyurethanbereifung, spurlos, Naben mit Rillenkugellager
- Kupplungssystem gewährleistet bestmögliche Spurtreue

Ladehöhe: 290 mm

Schlepper mit Frontlenkung und Routendeichsel erforderlich!

Max. 5 Fahrgestelle je Zug
Max. Geschwindigkeit 6 km/h
Max. Zuggewicht 3000 kg



3 JAHRE GARANTIE



Traglast kg	Ladefläche L x B mm	Rad-Ø mm	Gewicht kg	Art.-Nr.	Euro
1000	1210 x 810	200	50	E 601 1152 B	828,-



Bei Bestellung von Zubehör ohne Hauptartikel können zusätzliche Versandkosten entstehen.



Stahlrohrkarren

• Stabile Schweißkonstruktion • Bügel oben und Querstreben durchgebogen - für den sicheren Transport von runden Gütern wie Rollen, Kannen, Eimern usw. • Schlag- und kratzfeste Pulverbeschichtung in RAL 5007 • Sicherheitsgriffe • Stahlblechschaufel anschraubbar und dadurch austauschbar (Lieferung unmontiert) • Mit Luftbereifung 260 x 85 mm auf Kunststoff-Felge • Naben mit Rollenlagern • Ausführung ⁸ und ⁹ mit auswechselbaren Kunststoffgleitkufen • Ausführung ¹⁰ mit abnehmbarem Traggestell zum Transport von gestapelten Stühlen

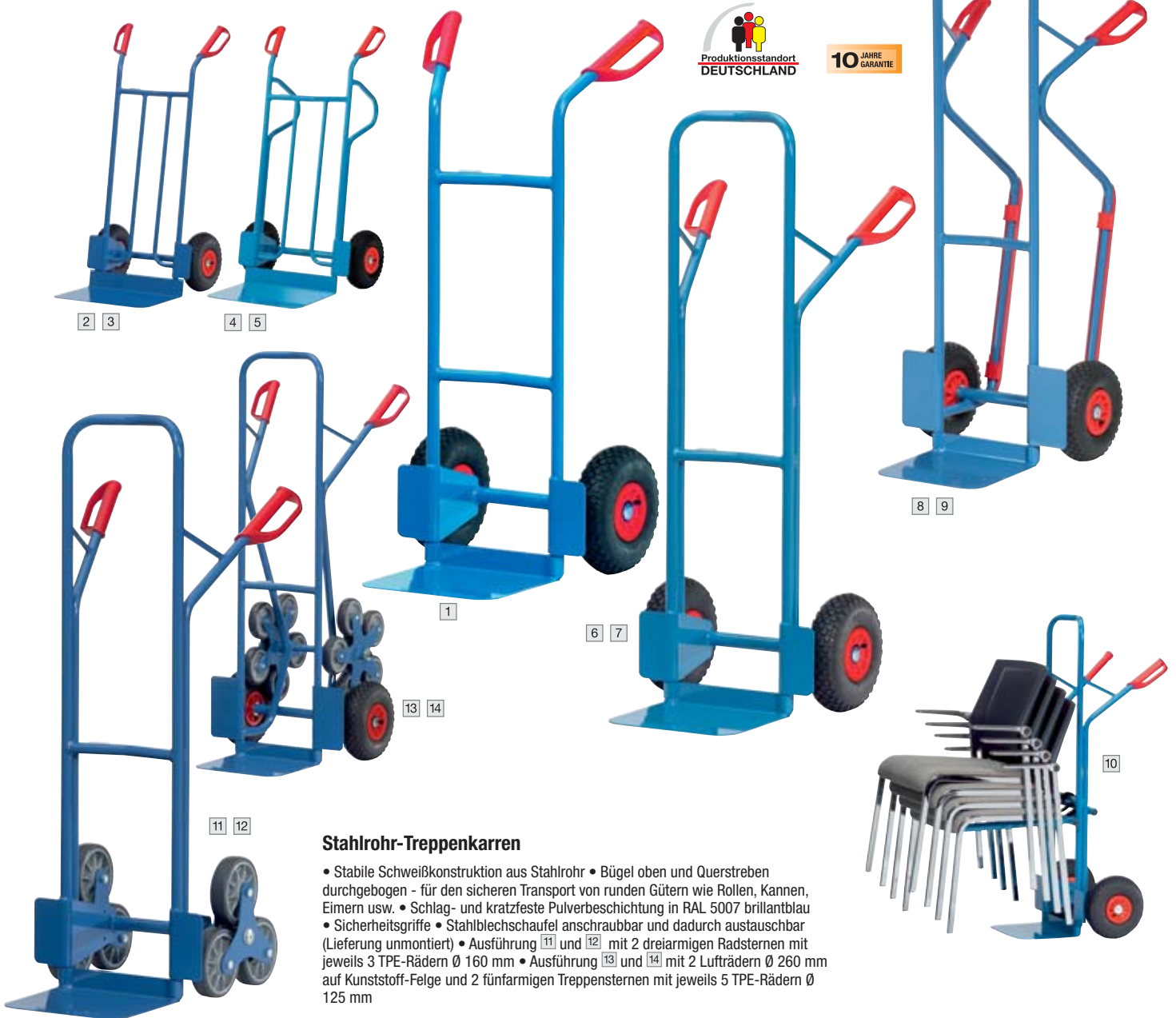

Stahlrohr-Treppenkarren

• Stabile Schweißkonstruktion aus Stahlrohr • Bügel oben und Querstreben durchgebogen - für den sicheren Transport von runden Gütern wie Rollen, Kannen, Eimern usw. • Schlag- und kratzfeste Pulverbeschichtung in RAL 5007 brillantblau • Sicherheitsgriffe • Stahlblechschaufel anschraubbar und dadurch austauschbar (Lieferung unmontiert) • Ausführung ¹¹ und ¹² mit 2 dreiarmligen Radsternen mit jeweils 3 TPE-Rädern Ø 160 mm • Ausführung ¹³ und ¹⁴ mit 2 Lufträdern Ø 260 mm auf Kunststoff-Felge und 2 fünfarmigen Treppensternen mit jeweils 5 TPE-Rädern Ø 125 mm



Stern-Feststeller

- Für die problemlose Fahrt auf 2 Rädern auf ebener Strecke
- Anbausatz für Treppenkarren mit dreiarmligen Radsternen
- Leichte Selbstmontage

Ausführung	Abb.	Traglast kg	Schaufel B x T mm	Gesamtbreite mm	Höhe mm	Gewicht kg	Art.-Nr.	Euro	
Stapelkarren	¹	200	320 x 250	570	1150	11	E 843 751 B	139,-	
	²	250	400 x 150	590	1150	12	E 843 750 B	144,-	
	³	250	480 x 300	590	1150	15	E 843 746 B	169,-	
	⁴	350	450 x 150	620	1200	16	E 132 3148 B	189,-	
	⁵	350	480 x 300	620	1200	18	E 843 747 B	213,-	
	⁶	300	320 x 250	580	1300	14,5	E 843 753 B	169,-	
	⁷	300	480 x 300	580	1300	16	E 843 748 B	201,-	
Kufenkarren	⁸	300	320 x 250	580	1300	15	E 843 752 B	189,-	
	⁹	300	480 x 300	580	1300	17	E 843 749 B	213,-	
Stuhlkarre	¹⁰	300	320 x 250	580	1300	16	E 843 699 B	218,-	
	Treppenkarren	¹¹	200	320 x 250	590	1300	18	E 843 754 B	279,-
		¹²	200	480 x 300	590	1300	22	E 843 759 B	309,-
		¹³	200	320 x 250	590	1300	20	E 843 695 B	391,-
		¹⁴	200	480 x 300	590	1300	22	E 843 697 B	420,-
	Anbausatz Stern-Feststeller							E 132 3336 B	58,-



Aluminiumkarren

- Stabile Schweißkonstruktion aus Aluminiumrohr • Bügel oben und Querstreben durchgebogen - für den sicheren Transport von runden Gütern wie Rollen, Kannen, Eimern usw. • Aluminiumschaufel anschraubbar und dadurch austauschbar (Lieferung unmontiert) • Rostfrei
- Sehr leicht und handlich • Sicherheitsgriffe • Mit Luftbereifung 260 x 85 mm auf Kunststoff-Felge • Naben mit Rollenlagern • Ausführung [6] und [7] mit auswechselbaren Kunststoffgleitkufen



10 JAHRE GARANTIE



Aluminium-Treppenkarren

- Stabile Schweißkonstruktion aus Aluminiumrohr • Bügel oben und Querstreben durchgebogen - für den sicheren Transport von runden Gütern wie Rollen, Kannen, Eimern usw. • Aluminiumschaufel anschraubbar und dadurch austauschbar (Lieferung unmontiert) • Sicherheitsgriffe • Ausführung [8] und [9] mit 2 dreiarmligen Treppensternen mit jeweils 3 TPE-Rädern Ø 160 mm • Ausführung [10] und [11] mit 2 Lufträdern Ø 260 mm auf Kunststoff-Felge und 2 fünfarmigen Treppensternen mit jeweils 5 TPE-Rädern Ø 125 mm

Ausführung	Abb.	Traglast kg	Schaufel B x T mm	Gesamtbreite mm	Höhe mm	Gewicht kg	Art.-Nr.	Euro	
Stapelkarren	[1]	150	320 x 250	570	1150	9	E 843 755 B	210,-	
	[2]	150	400 x 150	590	1150	8	E 843 762 B	237,-	
	[3]	150	480 x 300	590	1150	9	E 843 767 B	248,-	
	[4]	200	320 x 250	590	1300	9	E 843 756 B	244,-	
	[5]	200	480 x 300	590	1300	10	E 843 768 B	274,-	
Kufenkarren	[6]	200	320 x 250	590	1300	9	E 843 757 B	248,-	
	[7]	200	480 x 300	590	1300	10	E 843 769 B	280,-	
Treppenkarren	[8]	200	320 x 250	590	1300	14	E 843 758 B	359,-	
	[9]	200	480 x 300	590	1300	15	E 843 763 B	382,-	
	[10]	200	320 x 250	590	1300	15	E 843 696 B	463,-	
	[11]	200	480 x 300	590	1300	16	E 843 698 B	499,-	
							Anbausatz Stern-Feststeller	E 132 3336 B	58,-



Stern-Feststeller

- Für die problemlose Fahrt auf 2 Rädern auf ebener Strecke
- Anbausatz für Treppenkarren mit dreiarmligen Radsternen
- Leichte Selbstmontage



Bei Bestellung von Zubehör ohne Hauptartikel können zusätzliche Versandkosten entstehen.



Ganzstahlwagen

- Plattform aus Stahlblech gepresst • Pulverbeschichtet RAL 5007 brillantblau • Mit aufgeklebtem Antirutschbelag • Umlaufende Schutzleiste • Klappbarer Rohrschiebebügel mit breiter Querstrebe • Glanzverzinktes Klappgelenk • 2 Lenk- und 2 Bockrollen
- Lenkrollen gemäß EN 1757-3 mit Rad-Feststeller • Vollgummi-Bereifung blaugrau

Ladefläche L x B mm	Anzahl Etagen	Außenmaße L x B x H mm	Traglast kg	Rad-Ø mm	Gewicht kg	Art.-Nr.	Euro
740 x 480	1	760 x 495 x 860	150	100	12,5	E 840 750 B	103,-
910 x 610	1	920 x 630 x 890	250	125	18,5	E 840 751 B	155,-



Kunststoffplattenwagen

- Ladefläche aus Kunststoff gespritzt • Mit rutschhemmender Oberfläche • Farbe blau • Klappbarer Rohrschiebebügel • 2 Lenk- und 2 Bockrollen • Vollgummi-Bereifung blaugrau • Naben mit Gleitlagerung

Ladefläche L x B mm	Anzahl Etagen	Außenmaße B x L x H mm	Traglast kg	Rad-Ø mm	Gewicht kg	Art.-Nr.	Euro
810 x 500	1	815 x 540 x 890	200	125	13	E 840 765 B	155,-



Alu-Plattformwagen

- Plattform aus Aluminium, geschlossen • Mit rutschhemmender Oberfläche • Stabile, abgerundete Kantenprofile • Rohrschiebebügel Klappbar, mit breiter Querstrebe • Kräftige Klappbeschläge • 2 Lenk- und 2 Bockrollen • Lenkrollen gemäß EN 1757-3 mit Rad-Feststeller • Vollgummi-Bereifung blaugrau "spurlos" • Naben mit Gleitlagerung

Ladefläche B x L mm	Außenmaße B x L x H mm	Tragkraft kg	Art.-Nr.	Euro
480 x 740	495 x 760 x 255/885	150	E 840 760 B	171,-

Edelstahl-Plattformwagen

- Mit klappbarem Schiebebügel
- 4 Lenkrollen
- 2 Lenkrollen mit Feststeller gem. EN 1757-3
- Vollgummi-Bereifung, spurlos

Oberkante Plattform: 180 mm



5 JAHRE GARANTIE



Ladefläche	Außenmaße	Art.-Nr.	Euro
L x B mm	L x B x H mm		
730 x 520	825 x 520 x 970	E 831 847 B	278,-

Klappwagen

Geeignet für das Transportieren im Servicebereich, beim Einkauf, beim Warentransport, für Monteure und Vertreter, im innerbetrieblichen Postumlauf und vielem mehr.

- Vielseitiger Klappwagen aus Aluminium und hochwertigem Kunststoff
- Der obere Boden zum Hochklappen schafft Platz für sperrige Dinge
- Inkl. 1 Fallbox - Befestigung über Gummizüge am Klappwagen
- Zusammenfallen des Wagens in Sekundenschnelle durch eine Drucktaste am Griffbügel
- Zum platzsparenden Verstauen lassen sich die Räder abnehmen und am unteren Boden befestigen
- Integrierte Feststellbremse verhindert ein versehentliches Wegrollen

Technische Daten

Außenmaße offen:	L x B x H 890 x 550 x 1025 mm
Außenmaße zusammengeklappt:	L x B x H 670 x 470 x 110 mm
Traglast:	60 kg (oberer Boden 20 kg, unterer Boden 40 kg)
Gewicht:	6,7 kg ohne Box, 8,7 kg mit Box
Faltbox:	L x B x H 530 x 370 x 270 mm, 46 l



Farbe	Art.-Nr.	Euro
anthrazit/grün	E 830 017 B	249,-
anthrazit/grau	E 830 018 B	249,-
Zubehör		
Faltbox, extra	E 830 019 B	35,-



Bei Bestellung von Zubehör ohne Hauptartikel können zusätzliche Versandkosten entstehen.

3.1 3 Transport > 3.1 Transportgeräte Klappwagen

Klappwagen

- Mit klappbaren Rohrschiebebügeln
- 2 Lenk- und 2 Bockrollen
- Lenkrollen gemäß EN 1757-3 mit zentraler Fußbremse und Fußschutz
- Thermoplastische Vollgummi-Bereifung, grau "spurlos"
- Naben mit Präzisions-Rillenkugellager und Fadenschutz
- Schweißkonstruktion aus Stahlrohr, bzw. Aluminium
- Ladefläche aus Holzwerkstoff in Buchendekor, bzw. aus Riffelblechplatte



Abb.	Gestellfarbe/Ausführung	Ladefläche L x B mm	Außenmaße L x B x H mm	Traglast kg	Rad-Ø mm	Gewicht kg	Art.-Nr.	Euro
1	RAL 5010 enzianblau	720 x 450	815 x 450 x 940	150	125	15,0	E 132 0183 B	218,-
		900 x 600	995 x 600 x 980	250	160	23,5	E 132 0184 B	263,-
2	RAL 5010 enzianblau	720 x 450	850 x 450 x 940	150	125	18,5	E 132 0185 B	314,-
		900 x 600	1030 x 600 x 980	250	160	27,0	E 167 0716 B	338,-
3	RAL 7016 anthrazitgrau	720 x 450	815 x 450 x 940	150	125	15,0	E 642 1271 B	218,-
		900 x 600	995 x 600 x 980	250	160	23,5	E 642 1272 B	263,-
4	Aluminium	720 x 450	815 x 450	150	125	15,0	E 132 0186 B	350,-



Griffroller

• Schweißkonstruktion aus Stahlrohr, pulverbeschichtet • Schlag- und kratzfest • Ladefläche Holzwerkstoffplatte mit Buchendekor • 1 bzw. 2 Lenk- und 2 Bockrollen • Lenkrollen gemäß EN 1757-3 mit Rad-Feststeller und Fußschutz • Thermoplastische Vollgummi-Bereifung, grau "spurlos" • Naben mit Präzisions-Rillenkugellager und Fadenschutz • Wahlweise pulverbeschichtet in RAL 5010 enzianblau oder RAL 7016 anthrazitgrau

Ladeflächenhöhe:

Ausführung 1 + 2: 185 mm

Ausführung 3: 220/775 mm



12 JAHRE GARANTIE



Abb.	Ladefläche L x B mm	Außenmaße L x B x H mm	Traglast kg	Rad-Ø mm	Gewicht kg	Art.-Nr. RAL 5010	Art.-Nr. RAL 7016	Euro
1	565 x 450	785 x 450 x 875	150	125	9,5	E 132 0636 B	-	152,-
2	605 x 500	880 x 500 x 880	250	125	11	E 132 0634 B	E 642 1273 B	196,-
3	610 x 455	940 x 455 x 910	200	125	16	E 132 0637 B	E 642 1274 B	289,-



Bei Bestellung von Zubehör ohne Hauptartikel können zusätzliche Versandkosten entstehen.

3.1 3 Transport > 3.1 Transportgeräte Plattformwagen

Magazinwagen

- Schweißkonstruktion aus Stahlrohr, pulverbeschichtet • Schlag- und kratzfest • Ladefläche Holzwerkstoffplatte mit Buchendekor • 2 Lenk- und 2 Bockrollen • Lenkrollen gemäß EN 1757-3 mit zentraler Fußbremse EasySTOP und Fußschutz • Thermoplastische Vollgummi-Bereifung, grau "spurlos" • Naben mit Präzisions-Rillenkugellager und Fadenschutz • Wahlweise pulverbeschichtet in RAL 5010 enzianblau oder RAL 7016 anthrazitgrau



TOP PREIS 145,-
E 167 0744 B



Ladefläche L x B mm	Außenmaße L x B x H mm	Traglast kg	Rad-Ø mm	Gewicht kg	Art.-Nr. RAL 5010	Art.-Nr. RAL 7016	Euro
850 x 450	950 x 450 x 945	200	125	17	E 167 0744 B	E 642 1275 B	145,-
1000 x 600	1100 x 600 x 945	200	125	22,5	E 167 0745 B	E 642 1276 B	200,-
850 x 500	950 x 500 x 990	400	160	23,5	E 132 0199 B	E 642 1277 B	196,-
1000 x 700	1100 x 700 x 1030	400	200	28	E 132 0200 B	E 642 1278 B	211,-



Plattformwagen mit Holzwänden

• Schweißkonstruktion aus Stahlrohr und Profilstahl • Schlag- und kratzfest • Ladefläche und Stirnwände Holzwerkstoffplatte mit Buchendekor • Stirn- und Längswandhöhe 515 mm • 2 Lenk- und 2 Bockrollen • Lenkrollen gemäß EN 1757-3 mit zentraler Fußbremse EasySTOP und Fußschutz • Thermoplastische Vollgummi-Bereifung, grau "spurlos" • Naben mit Präzisions-Rillenkugellager und Fadenschutz • Wahlweise pulverbeschichtet in RAL 5010 enzianblau oder RAL 7016 anthrazitgrau



12 JAHRE GARANTIE



1 Schiebebügelwagen



2 Stirnwandwagen



3 Doppel-Stirnwandwagen



4 Dreiwandwagen



5 Vierwandwagen

Abb.	Ausführung	Ladefläche L x B mm	Außenmaße L x B x H mm	Traglast kg	Rad-Ø mm	Gewicht kg	Art.-Nr. RAL 5010	Art.-Nr. RAL 7016	Euro
1	Schiebebügelwagen	880 x 500	975 x 500 x 975	400	160	25,0	E 132 0175 B	E 642 1279 B	211,-
		1.030 x 600	1125 x 600 x 1015	500	200	29,5	E 132 0176 B	E 642 1280 B	223,-
		1.030 x 700	1125 x 700 x 1015	500	200	33,5	E 132 0177 B	E 642 1281 B	229,-
		1.230 x 800	1325 x 800 x 1015	500	200	37,0	E 132 0178 B	E 642 1282 B	252,-
2	Stirnwandwagen	880 x 500	975 x 500 x 975	400	160	26,0	E 132 0208 B	E 642 1283 B	240,-
		1.030 x 600	1125 x 600 x 1015	500	200	30,0	E 132 0209 B	E 642 1284 B	252,-
		1.030 x 700	1125 x 700 x 1015	500	200	33,0	E 132 0210 B	E 642 1285 B	256,-
		1.230 x 800	1325 x 800 x 1015	500	200	39,0	E 132 0211 B	E 642 1286 B	278,-
3	Doppel-Stirnwandwagen	850 x 500	1040 x 500 x 975	400	160	30,5	E 132 0212 B	E 642 1287 B	296,-
		1.000 x 600	1190 x 600 x 1015	500	200	34,5	E 132 0213 B	E 642 1288 B	307,-
		1.000 x 700	1190 x 700 x 1015	500	200	40,0	E 132 0214 B	E 642 1289 B	311,-
		1.200 x 800	1390 x 800 x 1015	500	200	45,5	E 132 0215 B	E 642 1290 B	334,-
4	Dreiwandwagen	850 x 475	1040 x 500 x 975	400	160	38,0	E 132 0216 B	E 642 1291 B	329,-
		1.000 x 575	1190 x 600 x 1015	500	200	45,0	E 132 0217 B	E 642 1292 B	345,-
		1.000 x 675	1190 x 700 x 1015	500	200	48,5	E 132 0218 B	E 642 1293 B	351,-
		1.200 x 775	1390 x 800 x 1015	500	200	56,0	E 132 0219 B	E 642 1294 B	374,-
5	Vierwandwagen	850 x 450	1040 x 500 x 975	400	200	43,5	E 132 0220 B	E 642 1295 B	374,-
		1000 x 550	1190 x 600 x 1015	500	200	51,0	E 132 0221 B	E 642 1296 B	389,-
		1000 x 650	1190 x 700 x 1015	500	200	54,0	E 132 0222 B	E 642 1297 B	400,-
		1.200 x 750	1390 x 800 x 1015	500	200	61,0	E 132 0223 B	E 642 1298 B	430,-



Bei Bestellung von Zubehör ohne Hauptartikel können zusätzliche Versandkosten entstehen.

Plattformwagen mit Gitterwänden

- Schweißkonstruktion aus Stahlrohr und Profilstahl
- Schlag- und kratzfest
- Ladefläche und Stirnwände Holzwerkstoffplatte mit Buchendekor
- Wände aus Drahtgitter Maschenweite 50 x 50 mm
- Stirn- und Längswandhöhe 515 mm
- 2 Lenk- und 2 Bockrollen
- Lenkrollen gemäß EN 1757-3 mit zentraler Fußbremse EasySTOP und Fußschutz
- Thermoplastische Vollgummi-Bereifung, grau "spurlos"
- Naben mit Präzisions-Rillenkugellager und Fadenschutz
- Wahlweise pulverbeschichtet in RAL 5010 enzianblau oder RAL 7016 anthrazitgrau



12 JAHRE GARANTIE



1 Stirnwandwagen



2 Doppel-Stirnwandwagen



3 Dreiwandwagen



4 Vierwandwagen

Abb.	Ausführung	Ladefläche L x B mm	Außenmaße L x B x H mm	Traglast kg	Rad-Ø mm	Gewicht kg	Art.-Nr. RAL 5010	Art.-Nr. RAL 7016	Euro
1	Stirnwandwagen	880 x 500	975 x 500 x 975	400	160	25,0	E 132 0224 B	E 642 1299 B	234,-
		1.030 x 600	1125 x 600 x 1015	500	200	30,0	E 132 0225 B	E 642 1300 B	245,-
		1.030 x 700	1125 x 700 x 1015	500	200	31,5	E 132 0226 B	E 642 1301 B	252,-
		1.230 x 800	1325 x 800 x 1015	500	200	36,5	E 132 0227 B	E 642 1302 B	267,-
2	Doppel-Stirnwandwagen	880 x 500	1040 x 500 x 975	400	160	30,5	E 132 0228 B	E 642 1303 B	274,-
		1.030 x 600	1190 x 600 x 1015	500	200	36,0	E 132 0229 B	E 642 1304 B	289,-
		1.030 x 700	1190 x 700 x 1015	500	200	38,5	E 132 0230 B	E 642 1305 B	296,-
		1.230 x 800	1390 x 800 x 1015	500	200	45,0	E 132 0231 B	E 642 1306 B	312,-
3	Dreiwandwagen	850 x 476	1040 x 500 x 975	400	160	32,0	E 132 0232 B	E 642 1307 B	318,-
		1.000 x 576	1190 x 600 x 1015	500	200	38,0	E 132 0233 B	E 642 1308 B	334,-
		1.000 x 676	1190 x 700 x 1015	500	200	41,5	E 132 0234 B	E 642 1309 B	345,-
		1.200 x 776	1390 x 800 x 1015	500	200	47,5	E 132 0235 B	E 642 1310 B	368,-
4	Vierwandwagen	850 x 450	1040 x 500 x 975	400	160	37,0	E 132 0236 B	E 642 1311 B	374,-
		1.000 x 550	1190 x 600 x 1015	500	200	42,5	E 132 0237 B	E 642 1312 B	390,-
		1.000 x 650	1190 x 700 x 1015	500	200	45,0	E 132 0238 B	E 642 1313 B	397,-
		1.200 x 750	1390 x 800 x 1015	500	200	53,0	E 132 0239 B	E 642 1314 B	423,-





Schwerlast-Plattformwagen

- Schweißkonstruktion aus Stahlrohr und innovativem Rahmenprofil
- Pulverbeschichtet RAL 5010 enzianblau
- Schlag- und kratzfest
- Ladefläche und Wände aus wasserfest verleimtem Sperrholz mit rutschhemmender Siebdruckoberfläche
- Stirnwanndhöhe 515 mm
- Längswände herausnehmbar
- Lenkrollen gemäß EN 1757-3 mit zentraler Fußbremse EasySTOP und Fußschutz
- Elastik-Vollgummibereifung auf Alu-Druckgussfelge mit Fußschutz
- Naben mit Kugellager



1 Schiebebügelwagen



2 Stirnwandwagen



3 Doppel-Stirnwandwagen



4



5 Vierwandwagen

Ladefläche L x B mm		995 x 650	1195 x 750	1595 x 750	1995 x 750
Traglast kg		1000	1000	1000	1000
Rad-Ø mm		200	200	200	200
1 Schiebebügelwagen	Außenmaße L x B x H mm	1130 x 700 x 1015	1330 x 800 x 1015	1730 x 800 x 1015	2130 x 800 x 1015
	Gewicht kg	36	44	51	58
	Art.-Nr.	E 132 0240 B	E 132 0241 B	E 132 0242 B	E 132 0243 B
	Euro	375,-	447,-	527,-	665,-
2 Stirnwandwagen	Außenmaße L x B x H mm	1130 x 700 x 1015	1330 x 800 x 1015	1730 x 800 x 1015	2130 x 800 x 1015
	Gewicht kg	38,5	47,5	54,5	62
	Art.-Nr.	E 132 0244 B	E 132 0245 B	E 132 0246 B	E 132 0247 B
	Euro	435,-	478,-	556,-	701,-
3 Doppel-Stirnwandwagen	Außenmaße L x B x H mm	1195 x 700 x 1015	1395 x 800 x 1015	1795 x 800 x 1015	2195 x 800 x 1015
	Gewicht kg	45,5	54,5	61,5	69,5
	Art.-Nr.	E 132 0248 B	E 132 0249 B	E 132 0250 B	E 132 0251 B
	Euro	503,-	556,-	636,-	774,-
4 Dreiwandwagen	Außenmaße L x B x H mm	1195 x 700 x 1015	1395 x 800 x 1015	1795 x 800 x 1015	2195 x 800 x 1015
	Gewicht kg	54,5	66,5	72	80,5
	Art.-Nr.	E 132 0252 B	E 132 0253 B	E 132 0254 B	E 132 0255 B
	Euro	624,-	672,-	793,-	931,-
5 Vierwandwagen	Außenmaße L x B x H mm	1195 x 700 x 1015	1395 x 800 x 1015	1995 x 800 x 1015	2195 x 800 x 1015
	Gewicht kg	58,5	71,5	82,5	94,5
	Art.-Nr.	E 132 0256 B	E 132 0257 B	E 132 0258 B	E 132 0259 B
	Euro	708,-	757,-	907,-	1.083,-



Bei Bestellung von Zubehör ohne Hauptartikel können zusätzliche Versandkosten entstehen.

3.1 3 Transport > 3.1 Transportgeräte Paletten-Fahrgestelle

Paletten-Fahrgestelle

- Für Euro-Paletten und Gitterboxen geeignet • Stabile Winkelstahl-Konstruktion • Mit 4 Fangecken und Befestigungsösen
- RAL 5010 enzianblau pulverbeschichtet • Schlag- und kratzfest • 2 Lenk- und 2 Bockrollen • Lenkrollen gemäß EN 1757-3 mit zentraler Fußbremse EasySTOP und Fußschutz

Traglast 500 kg mit thermoplastischer Vollgummi-Bereifung, grau "spurlos", Rad-Ø 200 mm, Naben mit Präzisions-Rillenkugellager und Fadenschutz

Traglast 1200 kg mit Elastik-Vollgummibereifung auf Alu-Druckgussfelge, Rad-Ø 200 mm, Naben mit Präzisions-Rillenkugellager



Ladefläche L x B mm	Außenmaße L x B x H mm	Traglast 500 kg thermoplastische Vollgummi-Bereifung		Traglast 1200 kg Elastik-Vollgummi-Bereifung	
		Art.-Nr.	Euro	Art.-Nr.	Euro
Niedrige Ausführung					
810 x 610	870 x 670 x 350	E 132 0919 B	253,-	E 132 0927 B	333,-
1010 x 810	1070 x 870 x 350	E 132 0920 B	265,-	E 132 0928 B	338,-
1210 x 810	1270 x 870 x 350	E 132 0921 B	273,-	E 132 0929 B	338,-
1210 x 1010	1270 x 1070 x 350	E 132 0922 B	302,-	E 132 0930 B	386,-
Hohe Ausführung					
810 x 610	870 x 670 x 720	E 132 0923 B	357,-	E 132 0931 B	442,-
1010 x 810	1070 x 870 x 720	E 132 0924 B	374,-	E 132 0932 B	466,-
1210 x 810	1270 x 870 x 720	E 132 0925 B	382,-	E 132 0933 B	478,-
1210 x 1010	1270 x 1070 x 720	E 132 0926 B	394,-	E 132 0934 B	503,-



12 JAHRE GARANTIE



für Fahrgestelle mit 500 kg Traglast

Höhenverstellbare Aufsatzrahmen

- Arretierung des Rahmens in 4 verschiedenen Ladehöhen durch innenliegende Federbolzen (505/555/605/650 mm)
- Mit 4 Fangecken inkl. Befestigungsösen
- Auch nachträglich montierbar



für Ladefläche L x B mm	Art.-Nr.	Euro
810 x 610	E 832 056 B	144,-
1010 x 810	E 832 057 B	157,-
1210 x 810	E 832 058 B	164,-
1210 x 1010	E 832 059 B	169,-

Kippaufsatz

- Für Ladefläche 1210 x 810 mm • Außenmaße L x B x H 1595 x 870 x 700 mm • Stabile Winkelstahlkonstruktion • Inkl. 4 Fangecken mit Befestigungsösen • Kippstellung ca. 18°
- Arretierbar in drei Grundstellungen (lösen der Grundstellungen durch Herunterdrücken des Bügels, die gewünschte Kippstellung kann durch Schwenken des Aufsatzes erreicht und durch Loslassen des Bügels arretiert werden)
- Zusätzliche Kippverriegelung am Griff • Bügel an beiden Enden mit rotem Tauchkappenüberzug • Maximale Füllhöhe: 850 mm • Farbe: RAL 5010 enzianblau pulverbeschichtet



Art.-Nr.	Euro
E 647 6500 B	709,-

Rohrschiebebügel

- Stabiler Rohrschiebebügel zum bequemen Verfahren der Paletten-Fahrgestelle
- Nicht nachträglich montierbar



Art.-Nr.	Euro
E 167 0742 B	55,-

Deichsel und Kupplung

- Für den Transport der Paletten-Fahrgestelle mit Zugfahrzeugen
- Nicht nachträglich montierbar



Art.-Nr.	Euro
E 167 0743 B	128,-



Verkaufswagen

- Aus elektrolytisch verzinktem Stahlrohr • Ineinanderschiebbar • 4 Lenkrollen Ø 125 mm
- Vollgummibereifung grau, spurlos • Traglast oberer Boden/Korb: 100 kg



5 JAHRE GARANTIE



1 • Oberer Boden 735 mm hoch, einklappbar



2 • Korb 735 mm hoch, einklappbar, Abmessung L x B x H 700 x 320 x 110 mm



3 • Oberer Boden 810 mm hoch, federnd gelagert
• Die Arbeitshöhe ist abhängig vom Gewicht der Ware - bei 100 kg Belastung senkt sich der obere Boden auf die niedrigste Position ab



Abb.	Ausstattung	Außenmaße L x B x H mm	Traglast kg	Gewicht kg	Art.-Nr.	Euro
1	2 Gitterböden	860 x 530 x 1010	300	19,5	E 835 056 B	267,-
2	1 Korb, 1 Gitterboden	870 x 530 x 1010	300	20,5	E 835 057 B	293,-
3	2 Gitterböden	960 x 525 x 1030	300	35,5	E 835 058 B	581,-

C+C Wagen

- Ineinanderschiebbare Wagen • 75 % Stellraum-Einsparung • Schweißkonstruktion aus Stahlrohr • RAL 5010 enzianblau pulverbeschichtet • Schlag- und kratzfest
- Ladeflächen aus rutschsicherer Siebdruckplatte aus wasserfestem Sperrholz • Wahlweise mit 1 oder 2 Ladeflächen • Ausführung 6 mit 4 Seitenbügeln anstatt einem Schiebebügel • 2 Lenk- und 2 Bockrollen • Lenkrollen gemäß EN 1757-3 mit Rad-Feststeller und Fußschutz • Thermoplastische Vollgummi-Bereifung, grau "spurlos" • Naben mit Präzisions-Rillenkugellager und Fadenschutz



5 2 Ladeflächen



6 Seitenbügel



12 JAHRE GARANTIE



4 1 Ladefläche

Abb.	Ladefläche L x B mm	880 x 500	1030 x 600	1030 x 700
	Außenmaße L x B x H mm	990 x 640 x 965	1140 x 740 x 1005	1140 x 840 x 1005
	Traglast kg	400	500	500
	Rad-Ø mm	160	200	200
4	1 Ladefläche	E 132 0190 B	E 132 0191 B	E 132 0192 B
	Euro	357,-	370,-	386,-
5	2 Ladeflächen	E 132 0193 B	E 132 0194 B	E 132 0195 B
	Euro	483,-	520,-	539,-
6	Seitenbügel	E 132 0196 B	E 132 0197 B	E 132 0198 B
	Euro	406,-	430,-	435,-



Bei Bestellung von Zubehör ohne Hauptartikel können zusätzliche Versandkosten entstehen.

3.1 3 Transport > 3.1 Transportgeräte Transportwagen

Ganzstahlwagen

- Plattform aus Stahlblech gepresst • Pulverbeschichtet RAL 5007 brillantblau • Mit aufgeklebtem Antirutschbelag • Umlaufende Schutzleiste • Glanzverzinkter Rohrschiebebügel • 2 Lenk- und 2 Bockrollen • Lenkrollen gemäß EN 1757-3 mit Rad-Feststeller • Vollgummi-Bereifung blaugrau "spurlos"



10 JAHRE GARANTIE



Ladefläche L x B mm	Außenmaße L x B x H mm	Traglast kg	Rad-Ø mm	Anzahl Etagen Stück	Gewicht kg	Art.-Nr.	Euro
740 x 480	760 x 495 x 860	120	100	2	21,0	E 840 755 B	168,-
				3	26,0	E 840 756 B	202,-

Ballen- und Kastenwagen

- Schweißkonstruktion aus Stahlrohr und Profilstahl • RAL 5010 enzianblau pulverbeschichtet • Schlag- und kratzfest • Ladefläche und Wände Holzwerkstoffplatte mit Buchendekor • 2 Lenk- und 2 Bockrollen • Lenkrollen gemäß EN 1757-3 mit zentraler Fußbremse Easy-STOP und Fußschutz • Thermoplastische Vollgummi-Bereifung, grau "spurlos" • Naben mit Präzisions-Rillenkugellager und Fadenschutz



12 JAHRE GARANTIE



Ballenwagen

- Wandhöhe 750 mm

Ladefläche L x B mm	Außenmaße L x B x H mm	Traglast kg	Rad-Ø mm	Gewicht kg	Art.-Nr.	Euro
1060 x 540	1060 x 600 x 1045	500	200	44,5	E 132 0304 B	362,-
1060 x 640	1060 x 700 x 1045	500	200	46	E 132 0305 B	370,-
1260 x 740	1260 x 800 x 1045	500	200	53	E 132 0306 B	394,-

Kastenwagen

- Wandhöhe 200 mm • Wände einzeln herausnehmbar

Ladefläche L x B mm	Außenmaße L x B x H mm	Traglast kg	Rad-Ø mm	Gewicht kg	Art.-Nr.	Euro
860 x 450	975 x 500 x 975	400	160	30,5	E 132 0296 B	350,-
1010 x 550	1125 x 600 x 1015	500	200	35	E 132 0297 B	374,-
1010 x 650	1125 x 700 x 1015	500	200	39,5	E 132 0298 B	386,-
1210 x 750	1325 x 800 x 1015	500	200	45,5	E 132 0299 B	411,-



Kunststoffplattenwagen

- Ladeflächen aus Kunststoff gespritzt • Mit rutschhemmender Oberfläche • Farbe blau • 2 Lenk- und 2 Bockrollen • Vollgummi-Bereifung blaugrau "spurlos" • Naben mit Gleitlagerung



Ladefläche L x B mm	Außenmaße L x B x H mm	Anzahl Etagen	Rad-Ø mm	Traglast kg	Art.-Nr.	Euro
810 x 500	815 x 540 x 890	2	125	200	E 840 766 B	202,-

Mehrzweckwagen für schwere Lasten

- Langlebige Konstruktion aus Polypropylen-Strukturschaum • Farbe schwarz • Öl- und säurebeständig • Kann weder rosten, verbeulen oder Risse bilden • Robust, leicht und gut zu manövrieren • Ergonomischer Handgriff mit großem Stauffach • 2 Ladeflächen mit erhöhter Kante • Eingearbeitete Bohrungen für Drahtspulen, Etikettenrollen etc. • 2 Lenk- und 2 Bockrollen • Lenkrollen gem. EN 1757-3 mit Radfeststeller • TPE-Bereifung (Thermoplastisches Elastomer)



Anzahl Etagen	Ladefläche L x B mm	Außenmaße L x B x H mm	Traglast kg	Art.-Nr.	Euro
2	800 x 400	960 x 438 x 850	226	E 831 411 B	343,-
	1000 x 500	1110 x 540 x 850	226	E 601 0999 B	398,-

Konvertierbarer Mehrzweckwagen

- Einfacher Umbau per Knopfdruck von einem Tischwagen zu einem Plattformwagen • Zusammenklappbar und somit platzsparend zu verstauen • Gefertigt aus Polypropylen und Stahlrohr • Obere Ladefläche mit Rand verhindert das Herabfallen des Ladegutes • 2 Lenk- und 2 Bockrollen • Lenkrollen mit Radfeststellern • TPE-Bereifung (Thermoplastisches Elastomer)

Ladefläche oben	Abmessung L x B 760 x 540 mm	Traglast 68 kg
Ladefläche unten	Abmessung L x B 910 x 600 mm	Traglast 114 kg



Ladefläche L x B mm	Außenmaße L x B x H mm	Art.-Nr.	Euro
1000 x 500	1150 x 605 x 874	E 601 1000 B	608,-



Bei Bestellung von Zubehör ohne Hauptartikel können zusätzliche Versandkosten entstehen.

Leichte Tischwagen

- Schweißkonstruktion aus Stahlrohr und Profilstahl
- Schlag- und kratzfest
- Böden aus Holzwerkstoffplatte mit Buchendekorbzw. in grau, in Winkelstahlrahmen liegend
- Umlaufender Rand 15 mm hoch
- 2 Lenk- und 2 Bockrollen
- Lenkrollen gemäß EN 1757-3 mit zentraler Fußbremse EasySTOP und Fußschutz
- Thermoplastische Vollgummi-Bereifung, grau "spurlos"
- Naben mit Präzisions-Rillenkugellager und Fadenschutz
- Wahlweise pulverbeschichtet in RAL 5010 enzianblau oder RAL 7016 anthrazitgrau



12 JAHRE GARANTIE



1 • Mit waagerechtem Schiebebügel



3 • Mit hochstehendem Schiebebügel



2 • Mit waagerechtem Schiebebügel



4 • Mit hochstehendem Schiebebügel



5 • Mit hochstehendem Schiebebügel
• 2 abschließbare Schubladen

Abb.	Anzahl Böden	Ladefläche L x B mm	Außenmaße L x B x H mm	Traglast kg	Rad-Ø mm	Gewicht kg	Art.-Nr. RAL 5010	Art.-Nr. RAL 7016	Euro
1	2	835 x 490	1025 x 525 x 850	250	125	28	E 132 0337 B	E 642 1315 B	256,-
		985 x 590	1175 x 625 x 850	250	125	33,5	E 132 0338 B	E 642 1316 B	278,-
2	3	835 x 490	1025 x 525 x 850	250	125	37	E 132 0339 B	E 642 1317 B	334,-
		985 x 590	1175 x 625 x 850	250	125	44,5	E 132 0340 B	E 642 1318 B	362,-
3	2	835 x 490	975 x 525 x 1010	250	125	28,5	E 132 0342 B	E 642 1319 B	252,-
		985 x 590	1125 x 625 x 1010	250	125	34	E 132 0343 B	E 642 1320 B	274,-
4	3	835 x 490	975 x 525 x 1010	250	125	37,5	E 132 0344 B	E 642 1321 B	323,-
		985 x 590	1125 x 625 x 1010	250	125	45	E 132 0345 B	-	357,-
5	2	985 x 590	1125 x 625 x 1010	250	125	46	E 132 0346 B	-	636,-



Schwere Tischwagen

• Schweißkonstruktion aus Stahlrohr und Profilstahl, pulverbeschichtet • Schlag- und kratzfest • Böden aus Holzwerkstoffplatte mit Buchendekor, im Stahlrahmen liegend • 2 Lenk- und 2 Bockrollen • Lenkrollen gemäß EN 1757-3 mit zentraler Fußbremse EasySTOP und Fußschutz • Thermoplastische Vollgummi-Bereifung, grau "spurlos" • Naben mit Präzisions-Rillenkugellager und Fadenschutz • Wahlweise pulverbeschichtet in RAL 5010 oder RAL 7016 anthrazitgrau



12 JAHRE GARANTIE



1

TOP PREIS **289,-**
E 132 0349 B



2



3



Verzinkte Stahlblech-Auflagen

• Ladeflächen mit verzinkten Stahlblech-Auflagen • Verschleißfest und gut zu reinigen

für Ladeflächen- größe L x B mm	Art.-Nr.	Mehrpreis je Ladefläche Euro
850 x 500	E 167 0772 B	80,-
1000 x 600	E 167 0773 B	80,-
1000 x 700	E 132 0162 B	80,-
1200 x 800	E 132 0163 B	80,-

Abb.	Anzahl Böden	Ladefläche L x B mm	Außenmaße L x B x H mm	Traglast kg	Rad-Ø mm	Gewicht kg	Art.-Nr. RAL 5010	Art.-Nr. RAL 7016	Euro
1	2	850 x 500	1040 x 500 x 880	400	160	34	E 132 0349 B	E 642 1322 B	289,-
		1000 x 600	1190 x 600 x 920	500	200	40,5	E 132 0350 B	E 642 1323 B	345,-
		1000 x 700	1190 x 700 x 920	500	200	46	E 132 0351 B	E 642 1324 B	352,-
		1200 x 800	1390 x 800 x 920	500	200	51,5	E 132 0352 B	E 642 1325 B	374,-
2	3	850 x 500	1040 x 500 x 880	400	160	44,5	E 132 0357 B	E 642 1326 B	478,-
		1000 x 700	1190 x 700 x 920	500	200	55,5	E 132 0359 B	E 642 1327 B	508,-
		1200 x 800	1190 x 700 x 920	500	200	67,5	E 132 0360 B	E 642 1328 B	546,-
3	4	1000 x 700	1190 x 700 x 1235	500	200	74,5	E 132 0365 B	-	648,-
		1200 x 800	1390 x 800 x 1235	500	200	87,5	E 132 0366 B	-	696,-



Bei Bestellung von Zubehör ohne Hauptartikel können zusätzliche Versandkosten entstehen.



Schwerlast-Tischwagen

Diese Tischwagen sind speziell für große Lasten konstruiert. Die hochwertige Elastik-Vollgummi-Bereifung auf Alu-Druckgussfelge mit Kugellager ermöglicht eine hervorragende Handlichkeit und einen sehr leichten Lauf.

- Schweißkonstruktion aus Stahlrohr und Profilstahl • Pulverbeschichtet RAL 5010 enzianblau • Schlag- und kratzfest • Ladeflächen mit rutschsicherer Siebdruckplatte aus wasserfest verleimtem Sperrholz • Ausführung [3] mit Stahlschrank zwischen den Ladeflächen, Flügeltür über Zylinderschloss verschließbar • 2 Lenk- und 2 Bockrollen • Lenkrollen gemäß EN 1757-3 mit zentraler Fußbremse EasySTOP und Fußschutz • Elastik-Vollgummi-Bereifung • Naben mit Kugellager



1



2



3



Abb.	Anzahl Böden	Ladefläche L x B mm	Außenmaße L x B x H mm	Traglast kg	Rad-Ø mm	Gewicht kg	Art.-Nr.	Euro
1	2	995 x 700	1190 x 700 x 925	1000	200	60,5	E 132 0353 B	575,-
		1195 x 800	1390 x 800 x 925	1000	200	66,5	E 132 0354 B	672,-
		1595 x 800	1790 x 800 x 925	1000	200	82,5	E 132 0355 B	841,-
		1995 x 800	2190 x 800 x 925	1000	200	95,5	E 132 0356 B	1.100,-
2	3	995 x 700	1190 x 700 x 925	1000	200	73,5	E 132 0361 B	774,-
		1195 x 800	1390 x 800 x 925	1000	200	92	E 132 0362 B	931,-
		1595 x 800	1790 x 800 x 925	1000	200	105,5	E 132 0363 B	1.173,-
		1995 x 800	2190 x 800 x 925	1000	200	135	E 132 0364 B	1.560,-
3	2	1060 x 700	1190 x 700 x 930	1000	200	74,5	E 132 0550 B	854,-
		1260 x 800	1390 x 800 x 930	1000	200	87,5	E 167 0721 B	1.023,-
		1660 x 800	1790 x 800 x 930	1000	200	103,5	E 167 0722 B	1.197,-
		2060 x 800	2190 x 800 x 930	1000	200	116,5	E 167 0723 B	1.463,-





Tischwagen mit öldicht verschweißten Wannen

• Schweißkonstruktion aus Stahlrohr und Profilstahl, pulverbeschichtet • Schlag- und kratzfest • Wahlweise mit hochstehendem oder waagrecht angebrachten Schiebebügel • 2 Lenk- und 2 Bockrollen • Lenkrollen gemäß EN 1757-3 mit zentraler Fußbremse EasySTOP und Fußschutz • Thermoplastische Vollgummi-Bereifung, grau "spurlos" • Naben mit Präzisions-Rillenkugellager und Fadenschutz • Wahlweise pulverbeschichtet in RAL 5010 enzianblau oder RAL 7016 anthrazitgrau

Ausführung 1 - 4: • Wannen mit 40 mm hohem Rand

Ausführung 5: • Obere Wanne 100 mm hoch mit herausnehmbarem Gitterrost, verzinkt (Maschenweite 30 x 30 mm) und konischem Ablasshahn 1/4", untere Wanne mit 25 mm hohem Rand



12 JAHRE GARANTIE



1



2



3



4



5

Abb.	Anzahl Wannen	Ladefläche L x B mm	Außenmaße L x B x H mm	Traglast kg	Rad-Ø mm	Gewicht kg	Art.-Nr.		Euro
							RAL 5010	RAL 7016	
1	2	845 x 495	985 x 500 x 910	400	160	36,5	E 132 0552 B	E 642 1329 B	311,-
		995 x 695	1135 x 700 x 950	400	200	50	E 132 0553 B	E 642 1330 B	374,-
2	3	845 x 495	985 x 500 x 910	400	160	44,5	E 132 0554 B	E 642 1331 B	390,-
		995 x 695	1135 x 700 x 950	400	200	63,5	E 132 0555 B	E 642 1332 B	475,-
3	2	845 x 495	1015 x 500 x 1025	400	160	36,5	E 167 0717 B	-	314,-
		995 x 695	1165 x 700 x 1065	400	200	50	E 167 0718 B	-	374,-
4	3	845 x 495	1015 x 500 x 1025	400	160	45	E 167 0719 B	-	394,-
		995 x 695	1165 x 700 x 1065	400	200	63,5	E 167 0720 B	-	478,-
5	2	995 x 595	1125 x 610 x 1025	250	125	58	E 132 0558 B	-	557,-



Bei Bestellung von Zubehör ohne Hauptartikel können zusätzliche Versandkosten entstehen.

3.1 3 Transport > 3.1 Transportgeräte Transportwagen mit Totmannbremse



12 JAHRE GARANTIE

Transportwagen mit Totmannbremse

- Schweißkonstruktion aus Stahlrohr und innovativem L-Profil • RAL 5010 enzianblau pulverbeschichtet • Schlag- und kratzfest
- Schiebegriff mit Totmannsteuerung • Böden aus Holzwerkstoffplatte mit Buchendekor • 2 Lenk- und 2 Bockrollen • Lenkrollen mit Totmannbremse • Thermoplastische Vollgummi-Bereifung, grau "spurlos" • Naben mit Präzisions-Rillenkugellager und Fadenschutz

Totmannbremse: Die Lenkrollen sind grundsätzlich festgestellt und werden erst bei Runterdrücken des Schiebegriffs gelöst



3 Tischwagen
• Böden in Winkelstahlrahmen liegend mit umlaufendem Rand 12 mm hoch



1 Klappwagen
• Klappbarer Rohrschiebegriff



2 Schiebebügelwagen



4 Etagenwagen
• 2 offene Stirnwände
• Böden verstellbar im 120-mm-Raster



5 Etagenwagen mit Gitterwänden
• 2 Stirnwände, vergittert 120 x 120 mm
• Böden verstellbar im 120-mm-Raster

Abb.	Ausführung	Anzahl Böden	Ladefläche L x B mm	Außenmaße L x B x H mm	Traglast kg	Rad-Ø mm	Gewicht kg	Art.-Nr.	Euro
1	Klappwagen	1	720 x 450	865 x 450 x 1005	150	125	17,5	E 198 7253 B	423,-
2	Schiebebügelwagen	1	800 x 600	945 x 600 x 1005	250	125	25,5	E 198 7254 B	442,-
3	Tischwagen	2	985 x 590	1175 x 625 x 1045	250	125	37,5	E 198 7255 B	495,-
4	Etagenwagen	3	1000 x 600	1220 x 610 x 1530	250	160	56,5	E 198 7256 B	616,-
5	Etagenwagen mit Gitterwänden	4	1000 x 700	1195 x 715 x 1825	500	200	83	E 198 7257 B	834,-



Höhenverstellbare Tischwagen

Jeder Mitarbeiter arbeitet auf ergonomisch perfekter Arbeitshöhe

- Robuste Stahlkonstruktion • RAL 5010 enzianblau pulverbeschichtet • Böden aus Holzwerkstoffplatte mit Buchedekor • Stufenlose Höhenverstellung per Handkurbel von 980 bis 1280 mm • Handkurbel lässt sich platzsparend unter die Tischplatte schwenken • Für die Absenkung der Ladefläche ist eine Mindestbelastung von 40 kg notwendig • 2 Lenkrollen und 2 Bockrollen • Lenkrollen gem. EN 1757-3 mit Feststeller • TPE-Bereifung, blaugrau • Naben mit Kugellager

- Traglast obere Ladefläche max. 400 kg



1



2 • 1 Stahlschrank mit Flügeltür



3 • 1 Stahlschrank mit 4 Schubladen,
Fronthöhe 1 x 85, 2 x 100, 1 x 160 mm



4 • 1 Stahlschrank mit Flügeltür
• 1 Stahlschrank mit 4 Schubladen,
Fronthöhe 1 x 85, 2 x 100, 1 x 160 mm

5 JAHRE
GARANTIE

5 JAHRE
GARANTIE



Einteilungsmaterial

- Für 4 Schubladen • Je 2 Längstrennbleche und 6 Quertrennbleche pro Schublade • 60 mm hoch

Art.-Nr.	Euro/Satz
E 873 348 B	121,-

Abb.	Anzahl Böden	Ladefläche L x B mm	Außenmaße L x B x H mm	Traglast kg	Rad-Ø mm	Gewicht kg	Art.-Nr.	Euro
1	2	1090 x 700	1160 x 700 x 980-1280	600	200	72	E 873 344 B	1.274,-
2	2	1090 x 700	1160 x 700 x 980-1280	600	200	94	E 873 345 B	1.492,-
3	2	1090 x 700	1160 x 700 x 980-1280	600	200	108	E 873 346 B	1.759,-
4	1	1090 x 700	1160 x 700 x 980-1280	600	200	130	E 873 347 B	1.941,-



Bei Bestellung von Zubehör ohne Hauptartikel können zusätzliche Versandkosten entstehen.

Anfahrhilfe für Transportwagen

- Leichtes Anfahren von schweren Lasten
- Spannungsversorgung 36V
- Standard Wechselakkusystem kompatibel mit (Einhell-Akku-System)
- Bürstenloser Radnabenantrieb mit Leistung von ca. 60W pro Rolle
- Steuereinheit lässt sich flexibel anbringen, entweder per Trägerblech oder an die vorhandene Rückwand
- Daumenschalter mit Vorwärts und Rückwärts Funktion
- Raddurchmesser 150 mm
- einseitige Aufhängung; Nutzlast ca. 500 kg



Produktvorteile

- Für unterschiedliche Transportgeräte nachrüstbar
- Ermöglicht schnelle Abläufe in der Logistik
- Besserer Workflow, spart Zeit und Kraft
- Förderung der Gesundheit der Mitarbeiter

Sprechen Sie uns an. Wir beraten Sie gerne ausführlich

Art.-Nr.	Euro
E 646 5063 B	1.899,-





Transportwagen

- Schweißkonstruktion aus Stahlrohr und Profilstahl • RAL 5007 brillantblau pulverbeschichtet • Schlag- und kratzfest • Ladefläche aus Holzwerkstoff mit Buchendekor • 2 Lenk- und 2 Bockrollen • Lenkrollen gemäß EN 1757-3 mit Rad-Feststeller • TPE-Bereifung (thermoplastisches Elastomer) • Naben mit Rillenkugellager



Paketwagen

- Schweißkonstruktion aus Stahlrohr und Profilstahl • RAL 5007 brillantblau pulverbeschichtet • Schlag- und kratzfest • 3 Drahtgitterwände, Maschenweite 100 x 100 x 5 mm • Plattform aus Holzwerkstoff mit Buchendekor • 2 Lenk- und 2 Bockrollen • Lenkrollen gemäß EN 1757-3 mit Rad-Feststeller • TPE-Bereifung (thermoplastisches Elastomer) • Naben mit Rillenkugellager

Gitterwände	Ladeflächen	Ladefläche L x B mm	Außenmaße L x B x H mm	Traglast kg	Rad-Ø mm	Gewicht kg	Art.-Nr.	Euro
2	4	1000 x 600	1169 x 609 x 1800	600	200	74	E 642 2165 B	511,-
		1000 x 700	1169 x 709 x 1800	600	200	79	E 642 2166 B	561,-
		1200 x 800	1369 x 809 x 1800	600	200	97	E 642 2167 B	638,-
3	1	1000 x 600	1169 x 609 x 1800	600	200	46	E 604 1070 B	443,-
		1000 x 700	1169 x 709 x 1800	600	200	49	E 604 1071 B	460,-
		1200 x 800	1369 x 809 x 1800	600	200	58	E 604 1072 B	509,-
	4	1000 x 600	1169 x 609 x 1800	600	200	82	E 642 2168 B	577,-
		1000 x 700	1169 x 709 x 1800	600	200	85	E 642 2169 B	629,-
		1200 x 800	1369 x 809 x 1800	600	200	103	E 642 2170 B	705,-



Schiebebügelwagen

Ladefläche L x B mm	Außenmaße L x B x H mm	Traglast kg	Rad-Ø mm	Gewicht kg	Art.-Nr.	Euro
850 x 500	975 x 509 x 948	500	160	24	E 843 350 B	234,-
1000 x 600	1125 x 609 x 990	600	200	28	E 843 351 B	246,-
1000 x 700	1125 x 709 x 990	600	200	30	E 843 352 B	252,-
1200 x 800	1325 x 809 x 990	600	200	35	E 843 353 B	277,-

Elektroantrieb

- Als Anbausatz für alle PREMIUM-Transportwagen mit Rad-Ø 200 mm und Wagenbreite ab 500 mm
- Antrieb komplett mit Batterien und Ladegerät • Kompakteinheit leicht montierbar • Fahrschalter anklemmbar am Schiebegriff • Verbindung mit Spiralkabel steckbar • Geschwindigkeit stufenlos regelbar • Für Vor- und Rückwärtsfahrt
- **Mehrprijs je Wagen • Nicht nachrüstbar**

Technische Daten:

Antrieb: 24 V Gleichstrom
2 PM-Motoren: 2 x 12 V, 250 W, 0,7 PS
2 GEL-Batterien: 2 x 12 V, 33 Ah, wartungsfrei

Höchstgeschwindigkeit: 4,8 km/h mit voll aufgeladenen Batterien auf ebenem Boden, bei 500 kg Belastung.
Max. Reichweite: ca. 15 km

Steigfähigkeit bei 500 kg Last: 5%/2°

Elastic-Vollgummi-Bereifung 200 x 50 mm, blaugrau, spurlos

Traglast: 500 kg
Eigengewicht: 55 kg

TOP PREIS 4.499,-
E 601 1162 B



Art.-Nr.	Euro (Mehrprijs)
E 601 1162 B	4.499,-



Bei Bestellung von Zubehör ohne Hauptartikel können zusätzliche Versandkosten entstehen.

ESD-Wagen

• Elektrisch leitfähige Ausführung (ESD = Electric Static Discharge) • Stahlrohr und Profilstahl geschweißt bzw. in Schraub-Steckkonstruktion • Elektrisch leitfähig pulverbeschichtet in RAL 7024 graphitgrau • Schlag- und kratzfest • Ladeflächen aus elektrisch leitfähigen Dekorspanplatten in lichtgrau • 2 Lenk- und 2 Bockrollen • Lenkrollen gemäß EN 1757-3 mit zentraler Fußbremse EasySTOP und Fußschutz, außer Systemroller unter Ausführung [5] mit Rad-Feststeller • Elektrisch leitfähige Vollgummi-Bereifung • Naben mit Kugellager und Fadenschutz



12 JAHRE GARANTIE



Griffroller

Abb.	Anzahl Etagen	Ladefläche L x B mm	Außenmaße L x B x H mm	Traglast kg	Rad-Ø mm	Gewicht kg	Art.-Nr.	Euro
[1]	2	610 x 455	940 x 455 x 910	250	125	17	E 198 7266 B	386,-

Plattformwagen

Abb.	Ladefläche L x B mm	Außenmaße L x B x H mm	Traglast kg	Rad-Ø mm	Gewicht kg	Art.-Nr.	Euro
[2]	880 x 500	975 x 500 x 975	400	160	25	E 198 7260 B	350,-
	1030 x 600	1125 x 600 x 1015	500	200	29,5	E 198 7261 B	430,-
	1030 x 700	1125 x 700 x 1015	500	200	33,5	E 198 7262 B	447,-
	1230 x 800	1325 x 800 x 1015	500	200	37	E 198 7263 B	520,-

Etagenwagen

Abb.	Anzahl Etagen	Ladefläche L x B mm	Außenmaße L x B x H mm	Traglast kg	Rad-Ø mm	Gewicht kg	Art.-Nr.	Euro
[3]	3	850 x 500	910 x 500 x 990	250	160	41,5	E 132 0321 B	556,-
		1000 x 600	1060 x 600 x 990	250	160	52	E 132 0322 B	684,-
		1000 x 700	1060 x 700 x 990	250	160	56,5	E 132 0323 B	749,-
		1200 x 800	1260 x 800 x 990	250	160	62,5	E 132 0324 B	943,-
[4]	5	850 x 500	910 x 500 x 1530	250	160	54	E 132 0333 B	701,-
		1000 x 600	1060 x 600 x 1530	250	160	72,5	E 132 0334 B	870,-
		1000 x 700	1060 x 700 x 1530	250	160	81	E 132 0335 B	991,-
		1200 x 800	1260 x 800 x 1530	250	160	107	E 132 0336 B	1.241,-



Systemroller

Abb.	Anzahl Etagen	Ladefläche L x B mm	Außenmaße L x B x H mm	Traglast kg	Rad-Ø mm	Gewicht kg	Art.-Nr.	Euro
5	Böden mit 10 mm hohem Rand							
	2	605 x 410	675 x 415 x 665	250	125	19	E 198 7264 B	345,-
5	Böden bündig							
	2	610 x 415	675 x 415 x 635	250	125	19	E 198 7265 B	357,-



9

5



Tischwagen

Abb.	Anzahl Etagen	Ladefläche L x B mm	Außenmaße L x B x H mm	Traglast kg	Rad-Ø mm	Gewicht kg	Art.-Nr.	Euro
Leichte Ausführung - Böden mit 15 mm hohem Rand								
6	2	835 x 490	975 x 525 x 1010	250	125	29,5	E 132 0317 B	430,-
		985 x 590	1125 x 625 x 1010	250	125	35	E 132 0318 B	491,-
7	3	835 x 490	975 x 525 x 1010	250	125	38	E 132 0319 B	563,-
		985 x 590	1125 x 625 x 1010	250	125	46	E 132 0320 B	624,-
Schwere Ausführung - Böden bündig								
8	2	850 x 500	1040 x 500 x 880	400	160	33,5	E 167 0724 B	556,-
		1000 x 600	1190 x 600 x 920	500	200	41	E 167 0725 B	660,-
		1000 x 700	1190 x 700 x 920	500	200	48,5	E 167 0726 B	696,-
		1200 x 800	1390 x 800 x 920	500	200	54,5	E 167 0727 B	805,-
9	3	850 x 500	1040 x 500 x 880	400	160	44,5	E 167 0728 B	786,-
		1000 x 600	1190 x 600 x 920	500	200	53,5	E 167 0729 B	895,-
		1000 x 700	1190 x 700 x 920	500	200	59	E 167 0730 B	967,-
		1200 x 800	1390 x 800 x 920	500	200	70	E 167 0731 B	1.125,-



6



7



8

ESD-Karren

• ESD-Karre mit Stahlblechschaufeln • Stabile Schweißkonstruktion • Elektrisch leitfähig pulverbeschichtet • ESD-Sicherheitsgriffe • Stahlblechschaufel verschraubt • Räder mit ESD-Vollgummibereifung auf Kunststoffgelen • Naben mit Rollenlagerung • Bügel oben und Querstreben durchgebogen • RAL 7015 schiefergrau



10 JAHRE GARANTIE



Ausführung	Traglast kg	Schaufel B x T mm	Gesamtbreite mm	Höhe mm	Gewicht kg	Art.-Nr.	Euro
Sackkarre	250	480 x 300	590	1150	18	E 647 2282 B	245,-
Stapelkarre	200	320 x 250	570	1150	14,8	E 647 2283 B	239,-
Stapelkarre m. Kufengestell	300	480 x 300	580	1300	20	E 647 2284 B	279,-



Bei Bestellung von Zubehör ohne Hauptartikel können zusätzliche Versandkosten entstehen.



3.1 3 Transport > 3.1 Transportgeräte

Etagenwagen



Etagenwagen

- Schweißkonstruktion aus Stahlrohr und Profilstahl im Baukastensystem • RAL 5010 enzianblau pulverbeschichtet • Schlag- und kratzfest
- 2 offene Stirnwände • Böden Holzwerkstoffplatte mit Buchendekor • 2 Lenk- und 2 Bockrollen • Lenkrollen gemäß EN 1757-3 mit zentraler Fußbremse EasySTOP und Fußschutz • Thermoplastische Vollgummi-Bereifung, grau "spurlos" • Naben mit Präzisions-Rillenkugellager und Fadenschutz

Traglast pro Einlegeboden: 80 kg



12 JAHRE GARANTIE



TOP PREIS 309,-
E 132 0454 B



Abb.	Anzahl Etagen	Ladefläche L x B mm	Außenmaße L x B x H mm	Traglast kg	Rad-Ø mm	Gewicht kg	Art.-Nr.	Euro
1	3	850 x 500	910 x 500 x 990	250	160	37	E 132 0454 B	309,-
		1000 x 600	1060 x 600 x 990	250	160	46	E 132 0455 B	374,-
		1000 x 700	1060 x 700 x 990	250	160	54,5	E 132 0456 B	386,-
		1200 x 800	1260 x 800 x 990	250	160	67	E 132 0457 B	399,-
2	3	850 x 500	910 x 500 x 1530	250	160	42	E 132 0474 B	350,-
		1000 x 600	1060 x 600 x 1530	250	160	51	E 132 0475 B	370,-
		1000 x 700	1060 x 700 x 1530	250	160	60	E 132 0476 B	399,-
		1200 x 800	1260 x 800 x 1530	250	160	73	E 132 0477 B	435,-
3	5	850 x 500	910 x 500 x 1530	250	160	54	E 132 0486 B	430,-
		1000 x 600	1060 x 600 x 1530	250	160	68,5	E 132 0487 B	471,-
		1000 x 700	1060 x 700 x 1530	250	160	80,5	E 132 0488 B	495,-
		1200 x 800	1260 x 800 x 1530	250	160	101,5	E 132 0489 B	544,-

Zusatzböden für Ladefläche L x B mm	Art.-Nr.	Euro
850 x 500	E 132 0478 B	41,50
1000 x 600	E 132 0479 B	52,-
1000 x 700	E 132 0480 B	57,-
1200 x 800	E 132 0481 B	67,-



Etagenwagen mit Kästen

- Schweißkonstruktion aus Stahlrohr und Profilstahl im Baukastensystem • RAL 5010 enzianblau pulverbeschichtet • Schlag- und kratzfest
- 2 offene Stirnwände • Kästen aus Holzwerkstoffplatte mit Buchendekor, Höhe 60 mm • 2 Lenk- und 2 Bockrollen • Lenkrollen gemäß EN 1757-3 mit zentraler Fußbremse EasySTOP und Fußschutz • Thermoplastische Vollgummi-Bereifung, grau "spurlos" • Naben mit Präzisions-Rillenkugellager und Fadenschutz



Traglast pro Kasten: 80 kg
Kastenhöhe außen/innen: 60/45 mm



12 JAHRE
GARANTIE



1



2



3

Zusatzkästen für Ladefläche L x B mm	Art.-Nr.	Euro
815 x 455	E 132 0482 B	67,-
965 x 555	E 132 0483 B	72,-
965 x 655	E 132 0484 B	92,-
1165 x 755	E 132 0485 B	115,-

Abb.	Anzahl Kästen	Ladefläche L x B mm	Außenmaße L x B x H mm	Traglast kg	Rad-Ø mm	Gewicht kg	Art.-Nr.	Euro
1	3	815 x 455	910 x 500 x 990	250	160	45	E 132 0470 B	520,-
		965 x 555	1060 x 600 x 990	250	160	51,5	E 132 0471 B	575,-
		965 x 655	1060 x 700 x 990	250	160	60	E 132 0472 B	580,-
		1165 x 755	1260 x 800 x 990	250	160	69,5	E 132 0473 B	648,-
2	3	815 x 455	910 x 500 x 1530	250	160	45	E 132 0490 B	539,-
		965 x 555	1060 x 600 x 1530	250	160	56	E 132 0491 B	592,-
		965 x 655	1060 x 700 x 1530	250	160	65,5	E 132 0492 B	616,-
		1165 x 755	1260 x 800 x 1530	250	160	80	E 132 0493 B	684,-
3	5	815 x 455	910 x 500 x 1530	250	160	60	E 132 0494 B	672,-
		965 x 555	1060 x 600 x 1530	250	160	72,5	E 132 0495 B	737,-
		965 x 655	1060 x 700 x 1530	250	160	85,5	E 132 0496 B	774,-
		1165 x 755	1260 x 800 x 1530	250	160	105	E 132 0497 B	878,-



Bei Bestellung von Zubehör ohne Hauptartikel können zusätzliche Versandkosten entstehen.

3.1 3 Transport > 3.1 Transportgeräte Etagenwagen

Etagenwagen mit Gitterwänden

- Schweißkonstruktion aus Stahlrohr und Profilstahl im Baukastensystem, pulverbeschichtet
- Schlag- und kratzfest
- 2 Stirnwände, vergittert 120 x 120 mm
- Böden Holzwerkstoffplatte mit Buchendekor, verstellbar im Raster 120 mm
- 2 Lenk- und 2 Bockrollen
- Lenkrollen gemäß EN 1757-3 mit zentraler Fußbremse EasySTOP und Fußschutz
- Thermoplastische Vollgummi-Bereifung, grau "spurlos"
- Naben mit Präzisions-Rillenkugellager und Fadenschutz

Traglast pro Einlegeboden: 80 kg



Abb.	Anzahl Etagen	Ladefläche L x B mm	Außenmaße L x B x H mm	Traglast kg	Rad-Ø mm	Gewicht kg	Art.-Nr. RAL 5010	Art.-Nr. RAL 7016	Euro
1	3	850 x 500	1035 x 520 x 1180	400	160	55,5	E 132 0402 B	-	374,-
		1000 x 600	1185 x 620 x 1220	500	200	63	E 132 0403 B	-	394,-
		1000 x 700	1185 x 720 x 1220	500	200	67,5	E 132 0404 B	-	418,-
		1200 x 800	1385 x 820 x 1220	500	200	79	E 132 0405 B	-	454,-
2	4	850 x 500	1035 x 520 x 1780	400	160	64	E 132 0406 B	E 642 1333 B	519,-
		1000 x 600	1185 x 620 x 1820	500	200	81	E 132 0407 B	E 642 1334 B	557,-
		1000 x 700	1185 x 720 x 1820	500	200	84	E 132 0408 B	E 642 1335 B	608,-
		1200 x 800	1385 x 820 x 1820	500	200	102,5	E 132 0409 B	E 642 1336 B	680,-
3	5	850 x 500	1035 x 520 x 1780	400	160	70	E 132 0414 B	E 642 1337 B	568,-
		1000 x 600	1185 x 620 x 1820	500	200	87,5	E 132 0415 B	E 642 1338 B	608,-
		1000 x 700	1185 x 720 x 1820	500	200	95,5	E 132 0416 B	E 642 1339 B	664,-
		1200 x 800	1385 x 820 x 1820	500	200	116	E 132 0417 B	E 642 1340 B	753,-



Zusatzböden für Etagenwagen mit Gitterwänden für Ladefläche L x B mm		
Ladefläche L x B mm	Art.-Nr.	Euro
850 x 500	E 132 0426 B	48,-
1000 x 600	E 132 0427 B	52,-
1000 x 700	E 132 0428 B	57,-
1200 x 800	E 132 0429 B	76,-



Etagenwagen mit Gitterwänden

• Schweißkonstruktion aus Stahlrohr und Profilstahl im Baukastensystem • RAL 5010 enzianblau pulverbeschichtet • Schlag- und kratzfest • 2 Stirnwände und 1 Längswand, vergittert 120 x 120 mm • Böden Holzwerkstoffplatte mit Buchendekor, verstellbar im Raster 120 mm • 2 Lenk- und 2 Bockrollen • Lenkrollen gemäß EN 1757-3 mit zentraler Fußbremse EasySTOP und Fußschutz • Thermoplastische Vollgummi-Bereifung, grau "spurlos" • Nabern mit Präzisions-Rillenkugellager und Fadenschutz



Traglast pro Einlegeboden: 80 kg



12 JAHRE GARANTIE



TOP PREIS 399,-
E 132 0418 B



Zusatzwand, halb abklappbar, nur für hohe Etagenwagen für Ladefläche L x B mm			Art.-Nr.	Euro
850 x 500	E 198 7271 B	188,-		
1000 x 600	E 198 7272 B	200,-		
1000 x 700	E 198 7273 B	200,-		
1200 x 800	E 198 7274 B	205,-		

Gestellfarbe	Abb.	Anzahl Etagen	Ladefläche L x B mm	Traglast kg	Rad-Ø mm	2 Seitenwände 1 Längswand			Euro	2 Seitenwände 2 Längswände			Euro
						Außenmaße L x B x H mm	Gewicht kg	Art.-Nr.		Außenmaße L x B x H mm	Gewicht kg	Art.-Nr.	
RAL 5010 enzianblau	1 + 3	3	850 x 500	400	160	1040 x 525 x 1180	59	E 132 0418 B	399,-	1040 x 540 x 1180	61,5	E 167 0732 B	551,-
			1000 x 600	500	200	1190 x 625 x 1220	66,5	E 132 0419 B	483,-	1190 x 640 x 1220	73	E 167 0733 B	592,-
			1000 x 700	500	200	1190 x 725 x 1220	70,5	E 132 0420 B	532,-	1190 x 740 x 1220	76,5	E 167 0734 B	648,-
			1200 x 800	500	200	1390 x 825 x 1220	85	E 132 0421 B	568,-	1390 x 840 x 1220	92	E 167 0735 B	696,-
	2 + 4	4	850 x 500	400	160	1040 x 525 x 1780	73,5	E 132 0422 B	653,-	1040 x 540 x 1780	83,5	E 167 0736 B	774,-
			1000 x 600	500	200	1190 x 625 x 1820	86,5	E 132 0423 B	677,-	1190 x 640 x 1820	96,5	E 167 0737 B	810,-
			1000 x 700	500	200	1190 x 725 x 1820	91	E 132 0424 B	725,-	1190 x 740 x 1820	101	E 167 0738 B	858,-
			1200 x 800	500	200	1390 x 825 x 1820	103	E 132 0425 B	817,-	1390 x 840 x 1820	113	E 167 0739 B	950,-
RAL 7016 anthrazitgrau	3	850 x 500	400	160	1040 x 525 x 1780	73,5	E 642 1341 B	646,-	1040 x 540 x 1780	83,5	E 642 1345 B	769,-	
		1000 x 600	500	200	1190 x 625 x 1820	86,5	E 642 1342 B	675,-	1190 x 640 x 1820	96,5	E 642 1346 B	802,-	
		1000 x 700	500	200	1190 x 725 x 1820	91	E 642 1343 B	720,-	1190 x 740 x 1820	101	E 642 1347 B	858,-	
		1200 x 800	500	200	1390 x 825 x 1820	103	E 642 1344 B	802,-	1390 x 840 x 1820	113	E 642 1348 B	948,-	



Bei Bestellung von Zubehör ohne Hauptartikel können zusätzliche Versandkosten entstehen.

Kastenwagen

- Schweißkonstruktion aus Winkelstahl • Mit Schiebe-/ Ziehgriff, eingeklappt bündig mit Rahmen • Stirnwände, 1 Längswand und Dach verschweißt • Schlag- und kratzfest • Wahlweise mit Doppelflügeltür • Flügeltür mit Hebelgriff und Zylinderschloss, Öffnungswinkel 270° • 1 fester und 4 verstellbare Böden aus Holzwerkstoffplatte mit Buchendekor • Bodenträger verstellbar im Raster von 100 mm • 2 Lenk- und 2 Bockrollen • Lenkrollen gemäß EN 1757-3 mit zentraler Fußbremse EasySTOP und Fußschutz • Thermoplastische Vollgummi-Bereifung, grau "spurlos" • Naben mit Präzisions-Rillenkugellager und Fadenschutz • Wahlweise pulverbeschichtet in RAL 5010 enzianblau oder RAL 7016 anthrazitgrau



1



2



3

Abb.	Ausführung	Anzahl Böden	Ladefläche L x B mm	Außenmaße L x B x H mm	Traglast kg	Rad-Ø mm	Gewicht kg	Euro		Euro	
								Art.-Nr. RAL 5010	Art.-Nr. RAL 7016		
1	Drahtgitter + 1 offene Längswand	5	1045 x 685	1115 x 730 x 1810	500	200	103,5	E 132 0438 B	907,-	E 642 1349 B	910,-
			1245 x 785	1315 x 830 x 1810	500	200	120,5	E 132 0439 B	1.076,-	E 642 1350 B	1.078,-
2	Drahtgitter + Doppelflügeltür	5	1045 x 685	1115 x 730 x 1810	500	200	117,5	E 642 2720 B	1.305,-	-	-
			1245 x 785	1315 x 830 x 1810	500	200	140	E 642 2721 B	1.517,-	-	-
3	Stahlblech + Doppelflügeltür	5	1045 x 685	1115 x 730 x 1810	500	200	138,0	E 642 2722 B	1.450,-	-	-
			1245 x 785	1315 x 830 x 1810	500	200	171,5	E 642 2723 B	1.684,-	-	-



Etagenwagen mit Klappetagen

Die schnelle und bequeme Lösung beim Kommissionieren verschieden großer Artikel. Die gerade nicht benötigten Ladeflächen werden mit einem Handgriff mittig gefaltet und hochgeklappt. So entfällt das Herausheben, Zwischenlagern und Hereinheben der schweren Etagen. Alle sind immer am Wagen, gehen nicht verloren und müssen bei Bedarf nicht erst gesucht werden.

- Schweißkonstruktion aus Stahlrohr und Profilstahl
- Wahlweise mit offenen Stirnwänden oder mit 3 Gitterwänden (Maschung 100 x 200 mm)
- RAL 5010 enzianblau pulverbeschichtet
- Schlag- und kratzfest
- Böden aus Holzwerkstoffplatte mit Buchendekor
- 2 Lenk- und 2 Bockrollen
- Lenkrollen gemäß EN 1757-3 mit zentraler Fußbremse EasySTOP und Fußschutz
- Thermoplastische Vollgummi-Bereifung, grau "spurlos"
- Naben mit Präzisions-Kugellager und Fadenschutz

Etagenhöhen: 295/690/1095/1490 mm
Anzahl Etagen: 3 Klappetagen und 1 fester Boden
Traglast pro Klappetage: 50 kg

TOP PREIS 555,-
E 198 7267 B



12 JAHRE GARANTIE



Abb.	Ausführung	Anzahl Etagen	Ladefläche L x B mm	Außenmaße L x B x H mm	Traglast kg	Rad-Ø mm	Art.-Nr.	Euro
1	2 offene Stirnwände	4	975 x 700	1200 x 700 x 1890	500	200	E 198 7267 B	555,-
			1175 x 800	1400 x 800 x 1890	500	200	E 198 7268 B	653,-
2	3 Gitterwände	4	975 x 700	1200 x 700 x 1890	500	200	E 198 7269 B	665,-
			1175 x 800	1400 x 800 x 1890	500	200	E 198 7270 B	713,-



Bei Bestellung von Zubehör ohne Hauptartikel können zusätzliche Versandkosten entstehen.



Kommissionierwagen mit Leiter

• Schweißkonstruktion aus Stahlrohr und Profilstahl • RAL 5010 enzianblau pulverbeschichtet • Schlag- und kratzfest • Böden Holzwerkstoffplatte mit Buchendekor, Rand 15 mm hoch • Leiter, anklappbar • Leiter im unbelasteten Zustand selbstständig anhebend, im belasteten Zustand sicher auf dem Boden stehend • Trittstufen aus Holz • Sicherheitsbügel zum Festhalten • 2 Lenk- und 2 Bockrollen • Lenkrollen gemäß EN 1757-3 mit Rad-Feststeller und Fußschutz • Thermoplastische Vollgummi-Bereifung, grau "spurlos" • Naben mit Präzisions-Rillenkugellager und Fadenschutz

Etagenhöhen:

E 132 0599: 185/805 mm

E 132 0600: 185/490/805 mm

E 132 0601: 225/845/1465 mm

E 132 0602: 225/695/1180/1645 mm

Tritthöhe: 515 mm (2-stufig), 935 mm (4-stufig)

Stufenabstand: 235 mm



12 JAHRE GARANTIE



Abb.	Anzahl Etagen	Ausführung Leiter	Ladefläche L x B mm	Außenmaße L x B x H mm	Traglast kg	Rad-Ø mm	Gewicht kg	Art.-Nr.	Euro
1	2	2-stufig	985 x 590	1455 x 625 x 1320	250	125	40	E 132 0599 B	628,-
2	3	2-stufig	985 x 590	1455 x 625 x 1320	250	125	50	E 132 0600 B	733,-
3	3	4-stufig	985 x 590	1695 x 625 x 1900	250	160	64,5	E 132 0601 B	883,-
4	4	4-stufig	985 x 590	1695 x 625 x 1900	250	160	77	E 132 0602 B	962,-



Zubehör

Die angegebenen Preise sind als **Mehrpreis** zu verstehen und nur bei Bestellung in Verbindung mit einem Wagen gültig. Bei Einzelbestellung Preis auf Anfrage.



Schreibtafeln

- Aus Holz
- Mit Papierklammer und Stiftablege
- Befestigung über Rohrschellen



Format	Art.-Nr.	Euro
DIN A4 hoch	E 132 0166 B	36,-
DIN A4 quer	E 132 0167 B	48,-

4 Lenkrollen

- Anstatt 2 Lenk- und 2 Bockrollen
- Dadurch wird der Wagen sehr wendig und kann auf der Stelle drehen

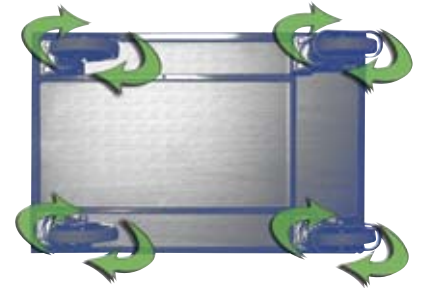

Ausführung	Art.-Nr.	Euro
für alle Rad-Ø	E 132 0158 B	13,50

Drahtkorb

- Für Kleinteile
- Alusilber pulverbeschichtet
- B x T x H 520 x 200 x 230 mm



Art.-Nr.	Euro
E 167 0771 B	84,-

Räder aus Polyamid

- Hohe Traglast
- Leichter Lauf auf glatten Böden
- Weitgehend beständig gegen Feuchtigkeit, Salz, Säuren und Laugen



Rad-Ø mm	Art.-Nr.	Euro
125	E 132 0149 B	26,-
150	E 132 0150 B	48,-
200	E 132 0151 B	52,-

Schutzleiste

- Zum Schutz von Türdurchgängen und Wänden vor Beschädigungen, Schrammen usw.
- Aus Kunststoffprofil
- Befestigung erfolgt um den Grundrahmen



Art.-Nr.	Euro
E 132 0168 B	67,-

Räder mit Luftbereifung

- Für ein sehr gutes Fahrverhalten, besonders bei schlechten Bodenverhältnissen oder im Freien
- ACHTUNG: die Traglast verringert sich im Vergleich zur Vollgummibereifung



Rad-Ø mm	anstatt Vollgummiber. mit Rad-Ø mm	Traglast kg	Art.-Nr.	Euro
150	125	150	E 132 0146 B	158,-
200	160, 200	225	E 132 0147 B	92,-
230	160, 200	390	E 132 0148 B	140,-



Bei Bestellung von Zubehör ohne Hauptartikel können zusätzliche Versandkosten entstehen.

3.1 3 Transport > 3.1 Transportgeräte Beistell- und Kommissionierwagen



Beistellwagen

• Schweißkonstruktion aus Stahlrohr und Profilstahl, pulverbeschichtet • Schlag- und kratzfest • 2 Lenk- und 2 Bockrollen • Lenkrollen gemäß EN 1757-3 mit zentraler Fußbremse EasySTOP und Fußschutz • Thermoplastische Vollgummi-Bereifung, grau "spurlos" • Naben mit Präzisions-Rillenkugellager und Fadenschutz • Wahlweise pulverbeschichtet in RAL 5010 enzianblau oder RAL 7016 anthrazitgrau

Etagenhöhen: 230/680/1175 mm

12 JAHRE GARANTIE



TOP PREIS 289,-
E 132 0622 B



Ausführung	Abb.	Ausführung Ladeflächen	Anzahl Etagen	Ladefläche L x B mm	Außenmaße L x B x H mm	Traglast kg	Rad-Ø mm	Gewicht kg	Art.-Nr. RAL 5010	Art.-Nr. RAL 7016	Euro
Offene Rahmen	1	fest	3	610 x 410	815 x 455 x 1185	200	125	21	E 132 0624 B	E 642 1351 B	278,-
	2	neigbar	3	610 x 410	815 x 455 x 1185	200	125	22	E 132 0627 B	-	338,-
Holzböden	3	fest	3	610 x 410	815 x 455 x 1185	200	125	26	E 132 0622 B	E 642 1352 B	289,-
	4	neigbar	3	610 x 410	815 x 455 x 1185	200	125	29,5	E 132 0625 B	-	370,-
Offene Rahmen mit 3 Kästen	5	fest	3	610 x 410	815 x 455 x 1385	200	125	25,5	E 132 0623 B	E 642 1353 B	334,-
	6	neigbar	3	610 x 410	815 x 455 x 1385	200	125	28,5	E 132 0626 B	-	406,-



Eurokastenwagen

• Stahlrohr- und Winkelstahlkonstruktion • RAL 5010 enzianblau pulverbeschichtet • Schlag- und kratzfest • Wahlweise lieferbar mit offenen Rahmen, mit Holzwerkstoff-Bodenplatten und 12 mm hohen umlaufenden Rändern oder mit offenen Rahmen und eingelegten Eurokästen • Kastengröße 600 x 400 x 170 mm, Volumen 33 l • Neigung der Ladeflächen bei schrägem Einbau bis 15° und 30° • 4 Lenkrollen, 2 davon gemäß EN 1757-3 mit Rad-Feststeller und Fußschutz • Thermoplastische Vollgummi-Bereifung, grau "spurlos" • Naben mit Präzisions-Rillenkugellager und Fadenschutz



12 JAHRE GARANTIE



Abb.	Ausführung	Anzahl Etagen	Ladefläche L x B mm	Außenmaße L x B x H mm	Traglast kg	Rad-Ø mm	Gewicht kg	Art.-Nr.	Euro
1	Offene Rahmen	3	410 x 610	520 x 665 x 1125	200	125	33,5	E 132 0611 B	326,-
		3	825 x 610	935 x 665 x 1125	200	125	38,5	E 132 0615 B	386,-
		5	1240 x 610	1350 x 665 x 1700	250	160	69,5	E 132 0618 B	636,-
2	Holzböden	3	410 x 610	520 x 665 x 1125	200	125	40,5	E 132 0614 B	362,-
		3	825 x 610	935 x 665 x 1125	200	125	52,5	E 132 0617 B	454,-
		5	1240 x 610	1350 x 665 x 1700	250	160	103	E 132 0621 B	822,-
3	Offene Rahmen mit 3 Kästen mit 6 Kästen mit 15 Kästen	3	410 x 610	520 x 665 x 1160	200	125	38,5	E 132 0613 B	386,-
		3	825 x 610	935 x 665 x 1160	200	125	47,5	E 132 0616 B	495,-
		5	1240 x 610	1350 x 665 x 1785	250	160	92	E 132 0620 B	919,-

3.1 3 Transport > 3.1 Transportgeräte Beistell- und Kommissionierwagen



Beistell- und Kommissionierwagen mit verstellbaren Böden

• Stahlrohr-/Profilstahl-Konstruktion, pulverbeschichtet in RAL 5007 brillantblau • Unterster Boden fest • Restliche Böden variabel einhängbar im 120-mm-Raster • Mögliche Neigung bei schräger Einhängung ca. 15° bzw. 30° • 2 Lenk- und 2 Bockrollen • Lenkrollen mit Feststeller gem. EN 1757-3 • TPE-Bereifung • Naben mit Rillenkugellager

Euronormbehälter finden Sie auf den Seiten 232-237



10 JAHRE GARANTIE



Ausführung	Abb.	Anzahl Etagen	Ladefläche L x B mm	Außenmaße L x B x H mm	Traglast kg	Rad-Ø mm	Gewicht kg	Art.-Nr.	Euro
Holzböden	1	3	1250 x 610	1430 x 620 x 1560	500	200	68	E 198 7289 B	585,-
	2	4	1650 x 610	1830 x 620 x 1560	500	200	85	E 198 7290 B	660,-
	3	4	1250 x 610	1430 x 620 x 1560	500	200	83	E 198 7291 B	639,-
	3	4	1650 x 610	1830 x 620 x 1560	500	200	105	E 198 7292 B	738,-
Gitterböden	4	4	1250 x 610	1430 x 620 x 1800	500	200	86	E 198 7293 B	674,-
			1650 x 610	1830 x 620 x 1800	500	200	108	E 198 7294 B	776,-
	4	4	1250 x 610	1430 x 620 x 1800	500	200	73	E 198 7295 B	726,-
			1650 x 610	1830 x 620 x 1800	500	200	87	E 198 7296 B	836,-

Holzböden

• Aus Holzwerkstoffplatte, Oberfläche Buche-Dekor • Eingelegt in Winkelstahl mit 15 mm hohem Rand an den Längsseiten • Traglast 80 kg

Gitterböden

• Aus Drahtgitter, pulverbeschichtet in RAL 5007 brillantblau • Maschung 140 x 40 mm • Eingeschweißt in Winkelstahl mit 15 mm hohem Rand • Traglast 50 kg

Zusatzböden	Ladefläche L x B mm	Art.-Nr.	Euro
Holzböden	1250 x 610	E 198 7297 B	105,-
	1650 x 610	E 198 7298 B	122,-
Gitterböden	1250 x 610	E 198 7299 B	109,-
	1650 x 610	E 198 7300 B	135,-



Beistell- und Kommissionierwagen

- Stabile Stahlkonstruktion • Kunststoffbeschichtet RAL 5010 enzianblau • Schlag- und kratzfest • Wahlweise lieferbar mit geraden oder zum Teil schräg angeordneten Böden mit Abrollrand, mit oder ohne Kästen • 2 Lenk- und 2 Bockrollen, Lenkrollen mit Feststeller nach EN 1757-3
- Vollgummi-Bereifung, grau spurlos • Traglast 230 kg

Kastentyp

- Gr. 1 Sichtlagerkasten L x B x H mm 500 x 300 x 250 gelb
Gr. 2 Sichtlagerkasten L x B x H mm 500 x 300 x 200 gelb
Gr. 3 Euro-Lagerkasten L x B x H mm 600 x 400 x 120 rot
Gr. 4 Euro-Lagerkasten L x B x H mm 600 x 400 x 220 blau



info.
Weitere Kastenfarben auf Anfrage.



Ausführung	mit geraden Böden									
Außenmaße L x B x H mm	383 x 485 x 923	383 x 485 x 923	383 x 485 x 923	700 x 485 x 1315	700 x 485 x 1315	700 x 485 x 1315	1015 x 485 x 1315	1015 x 485 x 1315	1015 x 485 x 1315	1015 x 485 x 1315
Ladefläche L x B mm	328 x 480	328 x 480	328 x 480	645 x 480	645 x 480	645 x 480	960 x 480	960 x 480	960 x 480	960 x 480
Anzahl Etagen Stück	3	3	3	4	4	4	4	4	4	4
Bestückung	-	3 x Gr. 1	3 x Gr. 2	-	8 x Gr. 1	8 x Gr. 2	-	12 x Gr. 1	12 x Gr. 2	12 x Gr. 2
Art.-Nr.	E 830 577 B	E 830 578 B	E 830 579 B	E 830 580 B	E 830 581 B	E 830 582 B	E 830 583 B	E 830 584 B	E 830 585 B	E 830 585 B
Euro	437,-	484,-	467,-	506,-	637,-	599,-	609,-	796,-	744,-	744,-
Ausführung	mit geraden und schrägen Böden									
Außenmaße L x B x H mm	383 x 485 x 923	383 x 485 x 923	383 x 485 x 923	700 x 485 x 1315	700 x 485 x 1315	700 x 485 x 1315	1015 x 485 x 1315	1015 x 485 x 1315	1015 x 485 x 1315	1015 x 485 x 1315
Ladefläche L x B mm	-	-	-	645 x 480	645 x 480	645 x 480	960 x 480	960 x 480	960 x 480	960 x 480
Anzahl Etagen Stück	-	-	-	2/2	2/2	2/2	2/2	2/2	2/2	2/2
Bestückung	-	-	-	-	8 x Gr. 1	8 x Gr. 2	-	12 x Gr. 1	12 x Gr. 2	12 x Gr. 2
Art.-Nr.	-	-	-	E 830 586 B	E 830 587 B	E 830 588 B	E 830 589 B	E 830 590 B	E 830 591 B	E 830 591 B
Euro	-	-	-	506,-	637,-	599,-	605,-	796,-	744,-	744,-



Ausführung	mit geraden Böden				mit geraden und schrägen Böden			
Außenmaße L x B x H mm	860 x 605 x 1315	860 x 605 x 1315	860 x 605 x 1315	860 x 605 x 1315	860 x 605 x 1315	860 x 605 x 1315	860 x 605 x 1315	860 x 605 x 1315
Ladefläche L x B mm	805 x 600	805 x 600	805 x 600	805 x 600	805 x 625	805 x 625	805 x 625	805 x 625
Anzahl Etagen Stück	4	4	4	4	2/2	2/2	2/2	2/2
Bestückung	-	6 x Gr. 3, 2 x Gr. 4	4 x Gr. 3, 4 x Gr. 4	2 x Gr. 3, 6 x Gr. 4	-	6 x Gr. 3, 2 x Gr. 4	4 x Gr. 3, 4 x Gr. 4	2 x Gr. 3, 6 x Gr. 4
Art.-Nr.	E 830 596 B	E 830 597 B	E 830 598 B	E 830 599 B	E 830 592 B	E 830 593 B	E 830 594 B	E 830 595 B
Euro	564,-	737,-	748,-	759,-	564,-	737,-	748,-	759,-



Bei Bestellung von Zubehör ohne Hauptartikel können zusätzliche Versandkosten entstehen.

Kastenwagen

• Ladefläche in Winkelstahl-Konstruktion mit Holzwerkstoffplatte mit Buchendekor • Aufbau wahlweise aus Drahtgitter, Holzwerkstoffplatte oder Blech • 1 Längswand abklappbar • Mit oder ohne Deckel lieferbar • RAL 5010 enzianblau pulverbeschichtet • Schlag- und kratzfest • 2 Lenk- und 2 Bockrollen • Lenkrollen gemäß EN 1757-3 mit zentraler Fußbremse EasySTOP und Fußschutz • Thermoplastische Vollgummi-Bereifung, grau "spurlos" • Naben mit Präzisions-Rillenkugellager und Fadenschutz



1 + 2: Aufbau mit Drahtgitter 50 x 50 mm eingeschweißt

2: Mit zweifach klappbarem Deckel, verschließbar (Vorrichtung für Vorhängeschloss)



12 JAHRE GARANTIE



3 + 4: Aufbau aus Holzwerkstoffplatte

4: Mit zweifach klappbarem Deckel, verschließbar (Vorrichtung für Vorhängeschloss)



5 + 6: Aufbau aus Blech

6: Mit einfach klappbarem Deckel über 2 Gasdruckfedern, verschließbar (Vorrichtung für Vorhängeschloss)

Abb.	Ausführung	Ladefläche L x B mm	Außenmaße L x B x H mm	Nutzhöhe mm	Traglast kg	Rad-Ø mm	Gewicht kg	Art.-Nr.	Euro
1	Drahtkastenwagen ohne Deckel	1000 x 650	1060 x 715 x 1095	710	500	200	50,5	E 132 0374 B	532,-
		1200 x 750	1260 x 815 x 1095	710	500	200	57	E 132 0375 B	568,-
2	Drahtkastenwagen mit Deckel	975 x 680	1130 x 730 x 1150	800	500	200	72	E 132 0378 B	745,-
		1175 x 780	1330 x 830 x 1150	800	500	200	77,5	E 132 0379 B	793,-
3	Holzkastenwagen ohne Deckel	1000 x 650	1060 x 715 x 1095	710	500	200	73	E 132 0376 B	532,-
		1200 x 750	1260 x 815 x 1095	710	500	200	84	E 132 0377 B	624,-
4	Holzkastenwagen mit Deckel	970 x 670	1130 x 730 x 1150	800	500	200	82	E 132 0380 B	781,-
		1170 x 770	1330 x 830 x 1150	800	500	200	96	E 132 0381 B	866,-
5	Blechkastenwagen ohne Deckel	990 x 690	1130 x 720 x 1105	810	500	200	85,5	E 132 0384 B	660,-
		1190 x 790	1330 x 820 x 1105	810	500	200	101	E 132 0385 B	725,-
6	Blechkastenwagen mit Deckel	990 x 690	1165 x 730 x 1115	810	500	200	99	E 132 0382 B	846,-
		1190 x 790	1365 x 830 x 1115	810	500	200	115	E 132 0383 B	914,-



Alu-Kastenwagen

- Aus Aluminium gefertigt und mit trapezförmig ausgeprägten Sicken verstärkt • Umlaufende, sehr stabile Randprofile zur Verstärkung der Wände • Äußerst robust und formstabil • Antistatisch und schmutzabweisend • 2 Lenk- und 2 Bockrollen
- Lenkrollen gemäß EN 1757-3 mit Rad-Feststeller • Vollgummi-Bereifung, spurlos • Naben mit Rollenlager und Fadenschutz



i

Sondergrößen und Sonderanfertigungen sowie Zubehör sind auf Anfrage lieferbar!

Alu-Transportkisten finden Sie auf den Seiten 254-257



Glatte Oberfläche



Strukturierte Oberfläche



Gelochte Oberfläche



1 geschlossene Wände

- Mit glatter, strukturierter oder gelochter Oberfläche • Lieferbar in 3 Ausführungen: Ohne Deckel, mit Deckel und mit Deckel + Schlössern

Ladefläche L x B mm	Außenmaße * L x B x H mm	Nutzhöhe mm	Volumen l	Traglast kg	Rad-Ø mm	ohne Deckel Art.-Nr.	Euro	mit Deckel * Art.-Nr.	Euro	mit Deckel + Schlösser Art.-Nr.	Euro
Glatte Oberfläche											
700 x 550	730 x 580 x 740	580	233	200	100	E 831 824 B	421,-	E 831 831 B	595,-	E 831 837 B	608,-
960 x 550	990 x 580 x 770	610	322	200	100	E 831 825 B	484,-	E 831 832 B	657,-	E 831 838 B	683,-
1000 x 640	1030 x 670 x 835	650	415	250	125	E 831 826 B	546,-	E 831 833 B	731,-	E 831 839 B	757,-
1250 x 650	1280 x 680 x 870	685	560	250	125	E 831 827 B	678,-	E 831 834 B	901,-	E 831 840 B	927,-
1250 x 700	1280 x 730 x 935	750	656	250	125	E 831 828 B	710,-	E 831 835 B	946,-	E 831 841 B	972,-
Strukturierte Oberfläche, weitgehend kratzfest											
700 x 575	730 x 605 x 730	570	229	200	100	E 831 829 B	421,-	E 831 836 B	582,-	E 831 842 B	608,-
Gelochte Oberfläche, Lochung der Wände und des Bodens Ø 10 mm											
1100 x 600	1130 x 630 x 835	650	430	200	125	E 831 830 B	621,-	-	-	-	-

* Bei Transportwagen mit Deckel geänderte Außenmaße: L + 30 mm, B + 25 mm, H + 5 mm

2 Längswandausschnitt

- Glatte Oberfläche • Längswandausschnitt 250 mm hoch für leichtes Be- und Entladen • 2 Schiebebügel

Ladefläche L x B mm	Außenmaße L x B x H mm	Nutzhöhe mm	Volumen l	Traglast kg	Rad-Ø mm	ohne Deckel Art.-Nr.	Euro
1500 x 900	1680 x 930 x 970	700	945	300	200	E 831 843 B	1.144,-

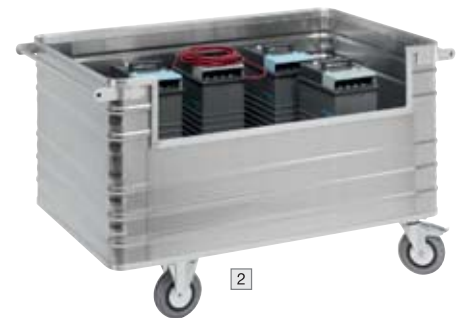

3 abklappbare Längswand

- Glatte Oberfläche • Zur Hälfte abklappbare Längswand • Deckel und Schlösser auf Anfrage lieferbar

Ladefläche L x H mm	Außenmaße L x B x H mm	Nutzhöhe mm	Volumen l	Traglast kg	Rad-Ø mm	ohne Deckel Art.-Nr.	Euro
900 x 500	930 x 530 x 985	800	355	250	125	E 831 844 B	657,-
1250 x 700	1280 x 730 x 1430	1200	1050	300	160	E 831 845 B	952,-

4 absenkbarer Längswand

- Glatte Oberfläche • Zur Hälfte absenkbarer Längswand • Deckel und Schlösser auf Anfrage lieferbar

Ladefläche L x B mm	Außenmaße L x B x H mm	Nutzhöhe mm	Volumen l	Traglast kg	Rad-Ø mm	ohne Deckel Art.-Nr.	Euro
900 x 495	930 x 525 x 985	800	355	250	125	E 831 850 B	694,-
1250 x 645	1280 x 675 x 985	800	650	250	125	E 831 851 B	865,-



5 Federboden

- Eloxierte Oberfläche • Elastischer austauschbarer Stoßschutz am oberen Randprofil • Konstante Be- und Entladehöhe, das Gewicht der Ladung lässt den Boden kontinuierlich nach unten senken, wird der Wagen entladen, steigt der Boden langsam an
- Für einfaches und ergonomisches Arbeiten ohne Bücken

Ladefläche L x B mm	Außenmaße L x B x H mm	Nutzhöhe mm	Volumen l	Federkraft kg	Rad-Ø mm	ohne Deckel Art.-Nr.	Euro
740 x 510	855 x 550 x 760	485	180	50	125	E 831 852 B	1.005,-
1000 x 650	1115 x 690 x 855	580	380	70	125	E 831 853 B	1.200,-
1400 x 700	1515 x 740 x 895	620	615	70	125	E 831 854 B	1.272,-



Bei Bestellung von Zubehör ohne Hauptartikel können zusätzliche Versandkosten entstehen.

Rollboxen

Seit Jahrzehnten vom Tante-Emma-Laden bis zum Mega-Store eingesetzt. Der modulare Aufbau im Baukasten-System mit der bewährten Klemm-Technik bietet einfachste Handhabung. Das Maß der Rollbehälter ist auf die LKW-Normen abgestimmt und gewährleistet optimale Raumaussnutzung. Die robuste Bodenplatte in Verbindung mit den Metallwänden bieten eine hohe Widerstandsfähigkeit. Einsatz im Temperaturbereich von -10 °C bis 60 °C, mit Polyamidbereifung sogar kühlhausgeeignet bis -60 °C (Zubehör gegen Mehrpreis).

- Wände galvanisch blau verzinkt • Robuste Rohrkonstruktion Ø 22 mm • Bodenplatte mit 2 Lenk- und 2 Bockrollen Ø 108 mm aus Polypropylen mit Fadenschutz und verschraubter Radachse • Traglast 500 kg

Seitengitter

- **Nutzhöhe 1460 mm:** Ausfachungen mit 4 senkrechten und 4 waagerechten Flacheisen 12 x 3 mm
- **Nutzhöhe 1650 mm:** Ausfachungen mit 4 senkrechten und 5 waagerechten Flacheisen 12 x 3 mm



Rollbox 2-seitig,
RAL 5010 enzianblau



Rollbox 3-seitig, RAL 3000 feuerrot



Rollbox 3-seitig, Holz natur



Rollplatten mit Heißprägung an 2 Stirnseiten für Werbezwecke oder Eigentumsangaben (Firmenlogo oder große Standardbuchstaben) sind gegen Aufpreis auf Anfrage lieferbar



Holz gehobelt, natur

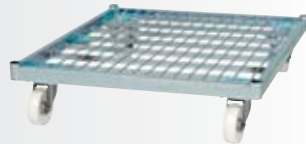

Stahl, galvanisch verzinkt

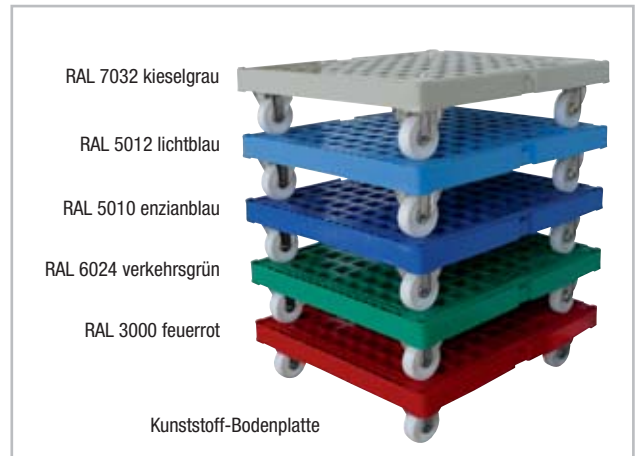

RAL 7032 kieselgrau

RAL 5012 lichtblau

RAL 5010 enzianblau

RAL 6024 verkehrsgrün

RAL 3000 feuerrot

Kunststoff-Bodenplatte

2-seitig

Bodenausführung Außenmaße L x B x H mm	Nutzhöhe mm	Kunststoff RAL 5010 enzianblau	RAL 5012 lichtblau	RAL 7032 kieselgrau	RAL 6024 verkehrsgrün	RAL 3000 feuerrot	Holz natur	Stahl verzinkt
810 x 720 x 1640	1460	E 839 937 B	E 197 9102 B	E 197 9103 B	E 197 9104 B	E 197 9105 B	E 197 9132 B	E 197 9133 B
	Euro	167,-	167,-	167,-	167,-	167,-	178,-	189,-
	Euro/ab 5 Stück	157,-	157,-	157,-	157,-	157,-	168,-	179,-
	Euro/ab 10 Stück	147,-	147,-	147,-	147,-	147,-	158,-	169,-
810 x 720 x 1830	1650	E 199 3047 B	E 199 3048 B	E 199 3049 B	E 199 3050 B	E 199 3051 B	E 199 3052 B	E 199 3053 B
	Euro	178,-	178,-	178,-	178,-	178,-	196,-	198,-
	Euro/ab 5 Stück	168,-	168,-	168,-	168,-	168,-	186,-	188,-
	Euro/ab 10 Stück	158,-	158,-	158,-	158,-	158,-	176,-	178,-

3-seitig

Bodenausführung Außenmaße L x B x H mm	Nutzhöhe mm	Kunststoff RAL 5010 enzianblau	RAL 5012 lichtblau	RAL 7032 kieselgrau	RAL 6024 verkehrsgrün	RAL 3000 feuerrot	Holz natur	Stahl verzinkt
810 x 720 x 1640	1460	E 839 938 B	E 197 9106 B	E 197 9107 B	E 197 9108 B	E 197 9109 B	E 197 9134 B	E 197 9135 B
	Euro	202,-	202,-	202,-	202,-	202,-	214,-	221,-
	Euro/ab 5 Stück	192,-	192,-	192,-	192,-	192,-	204,-	211,-
	Euro/ab 10 Stück	182,-	182,-	182,-	182,-	182,-	194,-	201,-
810 x 720 x 1830	1650	E 199 3054 B	E 199 3055 B	E 199 3056 B	E 199 3057 B	E 199 3058 B	E 199 3059 B	E 199 3060 B
	Euro	211,-	211,-	211,-	211,-	211,-	227,-	231,-
	Euro/ab 5 Stück	201,-	201,-	201,-	201,-	201,-	217,-	221,-
	Euro/ab 10 Stück	191,-	191,-	191,-	191,-	191,-	207,-	211,-





Rollbox 4-seitig mit einhängbarer, halb abklappbarer Vorderwand, RAL 5010 enzianblau



Rollbox 4-seitig, RAL 7032 kieselgrau



Rollbox 4-seitig mit Tür, Stahl verzinkt

4-seitig mit Tür

Bodenausführung	Nutzhöhe	Kunststoff					Holz	Stahl
Außenmaße	mm	RAL 5010	RAL 5012	RAL 7032	RAL 6024	RAL 3000	natur	verzinkt
L x B x H mm		enzianblau	lichtblau	kieselgrau	verkehrsgrün	feuerrot		
810 x 720 x 1640	1460	E 199 3068 B	E 199 3069 B	E 199 3070 B	E 199 3071 B	E 199 3072 B	E 199 3073 B	E 199 3074 B
	Euro	246,-	246,-	246,-	246,-	246,-	257,-	273,-
	Euro/ab 4 Stück	236,-	236,-	236,-	236,-	236,-	246,-	263,-
	Euro/ab 8 Stück	230,-	230,-	230,-	230,-	230,-	240,-	259,-
810 x 720 x 1830	1650	E 199 3075 B	E 199 3076 B	E 199 3077 B	E 199 3078 B	E 199 3079 B	E 199 3080 B	E 199 3081 B
	Euro	263,-	263,-	263,-	263,-	263,-	278,-	280,-
	Euro/ab 4 Stück	253,-	253,-	253,-	253,-	253,-	263,-	270,-
	Euro/ab 8 Stück	247,-	247,-	247,-	247,-	247,-	257,-	264,-

4-seitig mit halb abklappbarer Vorderwand

Bodenausführung	Nutzhöhe	Kunststoff					Holz	Stahl
Außenmaße	mm	RAL 5010	RAL 5012	RAL 7032	RAL 6024	RAL 3000	natur	verzinkt
L x B x H mm		enzianblau	lichtblau	kieselgrau	verkehrsgrün	feuerrot		
810 x 720 x 1640	1460	E 839 939 B	E 197 9110 B	E 197 9111 B	E 197 9112 B	E 197 9113 B	E 197 9136 B	E 197 9137 B
	Euro	259,-	259,-	259,-	259,-	259,-	265,-	272,-
	Euro/ab 4 Stück	249,-	249,-	249,-	249,-	249,-	259,-	262,-
	Euro/ab 8 Stück	245,-	245,-	245,-	245,-	245,-	255,-	258,-
810 x 720 x 1830	1650	E 199 3061 B	E 199 3062 B	E 199 3063 B	E 199 3064 B	E 199 3065 B	E 199 3066 B	E 199 3067 B
	Euro	266,-	266,-	266,-	266,-	266,-	279,-	282,-
	Euro/ab 4 Stück	256,-	256,-	256,-	256,-	256,-	266,-	272,-
	Euro/ab 8 Stück	252,-	252,-	252,-	252,-	252,-	262,-	268,-

Zubehör

Zwischenböden

- Aus Kunststoff (HDPE) • Traglast 150 kg

Ausführung	RAL 5010	RAL 5012	RAL 7032	RAL 6024	RAL 3000	Euro
	enzianblau	lichtblau	kieselgrau	verkehrsgrün	feuerrot	
für 2-3-seitige Rollboxen	E 839 943 B	E 197 9144 B	E 197 9145 B	E 197 9146 B	E 197 9147 B	55,-
für 4-seitige Rollboxen	E 199 3087 B	E 199 3088 B	E 199 3089 B	E 199 3090 B	E 199 3091 B	56,-

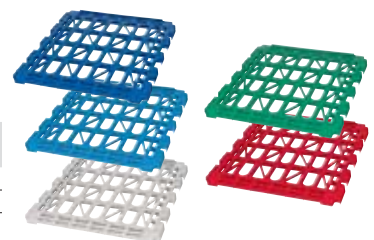

Spanngurt

- Mit 2 Drahthaken

Art.-Nr.	Euro
E 839 944 B	22,50



Alternativbereifung

- MEHRPREIS zur Standardbereifung

Ausführung	Art.-Nr.	Euro
Polyamid, Ø 108 mm, weiß, kühlhausgeeignet	E 197 9148 B	8,-
Elastik-Gummi, Ø 125 mm, blau	E 197 9149 B	28,50



Rollboxen mit Drahtgitterwänden

Der modulare Aufbau im Baukasten-System mit der bewährten Klemm-Technik bietet einfachste Handhabung. Das Maß der Rollbehälter ist auf die LKW-Normen abgestimmt und gewährleistet optimale Raumausnutzung.

- Robuste Rohrkonstruktion, Rohr-Ø 22 mm
- Engmaschig vergittert (50 x 50 mm)
- Stahlteile galvanisch verzinkt
- Bodenplatte mit 2 Lenk- und 2 Bockrollen Ø 108 mm aus Polypropylen mit Fadenschutz und verschraubter Radachse



3-seitig



Rollbox 4-seitig mit Tür



Rollbox 5-seitig mit 1 Tür



5-seitig mit 2 Türen

3-seitig

Bodenausführung	Nutzhöhe	Kunststoff	RAL 5010	RAL 5012	RAL 7032	RAL 6024	RAL 3000	Holz	Stahl
Außenmaße	mm	RAL 5010	enzyanblau	lichtblau	kieselgrau	verkehrsgrün	feuerrot	natur	verzinkt
L x B x H mm									
810 x 720 x 1200	1020	E 199 3092 B		E 199 3093 B	E 199 3094 B	E 199 3095 B	E 199 3096 B	E 199 3097 B	E 199 3098 B
	Euro	260,-		260,-	260,-	260,-	260,-	271,-	275,-
810 x 720 x 1540	1350	E 199 3099 B		E 199 3100 B	E 199 3101 B	E 199 3102 B	E 199 3103 B	E 199 3104 B	E 199 3105 B
	Euro	296,-		296,-	296,-	296,-	296,-	307,-	311,-
810 x 720 x 1800	1585	E 199 3106 B		E 199 3107 B	E 199 3108 B	E 199 3109 B	E 199 3110 B	E 199 3111 B	E 199 3112 B
	Euro	320,-		320,-	320,-	320,-	320,-	331,-	335,-

4-seitig mit 1 Tür

- Tür abschließbar mit Vorhängeschloss (Schloss gehört nicht zum Lieferumfang)

Bodenausführung	Nutzhöhe	Kunststoff	RAL 5010	RAL 5012	RAL 7032	RAL 6024	RAL 3000	Holz	Stahl
Außenmaße	mm	RAL 5010	enzyanblau	lichtblau	kieselgrau	verkehrsgrün	feuerrot	natur	verzinkt
L x B x H mm									
810 x 720 x 1200	1020	E 199 3113 B		E 199 3114 B	E 199 3115 B	E 199 3116 B	E 199 3117 B	E 199 3118 B	E 199 3119 B
	Euro	311,-		311,-	311,-	311,-	311,-	327,-	327,-
810 x 720 x 1540	1350	E 199 3120 B		E 199 3121 B	E 199 3122 B	E 199 3123 B	E 199 3124 B	E 199 3125 B	E 199 3126 B
	Euro	361,-		361,-	361,-	361,-	361,-	372,-	381,-
810 x 720 x 1800	1585	E 199 3127 B		E 199 3128 B	E 199 3129 B	E 199 3130 B	E 199 3131 B	E 199 3132 B	E 199 3133 B
	Euro	394,-		394,-	394,-	394,-	394,-	405,-	411,-

5-seitig mit 1 Tür

- Tür abschließbar mit Vorhängeschloss (Schloss gehört nicht zum Lieferumfang)

Bodenausführung	Nutzhöhe	Kunststoff	RAL 5010	RAL 5012	RAL 7032	RAL 6024	RAL 3000	Holz	Stahl
Außenmaße	mm	RAL 5010	enzyanblau	lichtblau	kieselgrau	verkehrsgrün	feuerrot	natur	verzinkt
L x B x H mm									
810 x 720 x 1200	1020	E 839 942 B		E 197 9114 B	E 197 9115 B	E 197 9116 B	E 197 9117 B	E 197 9138 B	E 197 9139 B
	Euro	346,-		346,-	346,-	346,-	346,-	363,-	362,-
810 x 720 x 1540	1350	E 839 941 B		E 197 9118 B	E 197 9119 B	E 197 9120 B	E 197 9121 B	E 197 9140 B	E 197 9141 B
	Euro	401,-		401,-	401,-	401,-	401,-	417,-	423,-
810 x 720 x 1800	1585	E 199 3134 B		E 199 3135 B	E 199 3136 B	E 199 3137 B	E 199 3138 B	E 199 3139 B	E 199 3140 B
	Euro	436,-		436,-	436,-	436,-	436,-	448,-	457,-
810 x 720 x 1800 mit 1 Zwischenboden*	1585	E 839 940 B		E 197 9122 B	E 197 9123 B	E 197 9124 B	E 197 9125 B	E 197 9142 B	E 197 9143 B
	Euro	474,-		474,-	474,-	474,-	474,-	496,-	501,-

*klappbarer Zwischenboden, an der Rückwand arretiert

5-seitig mit 2 Türen

- Türen abschließbar mit Vorhängeschloss (Schloss gehört nicht zum Lieferumfang)
- Zwischenboden klappbar, an der Rückwand arretiert

Bodenausführung	Nutzhöhe	Kunststoff	RAL 5010	RAL 5012	RAL 7032	RAL 6024	RAL 3000	Holz	Stahl
Außenmaße	mm	RAL 5010	enzyanblau	lichtblau	kieselgrau	verkehrsgrün	feuerrot	natur	verzinkt
L x B x H mm									
810 x 720 x 1800 mit 1 Zwischenboden*	1585	E 199 3141 B		E 199 3142 B	E 199 3143 B	E 199 3144 B	E 199 3145 B	E 199 3146 B	E 199 3147 B
	Euro	497,-		497,-	497,-	497,-	497,-	525,-	530,-

*klappbarer Zwischenboden, an der Rückwand arretiert

Drahtgitter-Zwischenboden

- Einhängbar alle 50 mm im Seitengitter

Art.-Nr.	Euro
E 199 3148 B	56,-

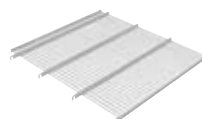

Stahl-Rollplatte in Europaletten-Abmessung

• Fahrradrahmen aus Rechteckrohr 40 x 20 mm, galvanisch blau verzinkt, mit Unterzügen und Drahtstäben • 4 Lenkrollen Ø 125 mm aus grauem Elastik-Vollgummi mit Kugellager • 2 Lenkrollen mit Radfeststellern



Abb.	Außenmaße L x B x H mm	Art.-Nr.	Euro
1	1200 x 800 x 200	E 199 3149 B	210,-



Stahl-Rollboxen in Europaletten-Abmessung

• Robuste Rohrkonstruktion, Rohr-Ø 22 mm • Engmaschig vergittert (50 x 50 mm) • Bodenplatte aus Rechteckrohr 40 x 20 mm, mit Unterzügen und Drahtstäben • Stahlteile galvanisch blau verzinkt • 4 Lenkrollen Ø 125 mm aus grauem Elastik-Vollgummi mit Kugellager • 2 Lenkrollen mit Radfeststeller

Abb.	Ausführung	Außenmaße L x B x H mm	Nutzhöhe mm	Art.-Nr.	Euro
2	2 Seitenwände und stabilisierender Rohrrahmen	1200 x 800 x 1800	1605	E 199 3150 B	460,-
3	2 Seitenwände und Rückwand	1200 x 800 x 1800	1605	E 199 3151 B	514,-
4	2 Seitenwände, 1 Rückwand, 1 klappbare Vorderwand	1200 x 800 x 1800	1605	E 199 3152 B	648,-
5	2 Seitenwände, Rückwand, Doppeltür	1200 x 800 x 1800	1605	E 199 3153 B	623,-
6	2 Seitenwände, Rückwand, Doppeltür, Dach	1200 x 800 x 1800	1605	E 199 3154 B	699,-

Stahl-Rollboxen mit der Abmessung L x B 1350 x 950 mm (geeignet zur Einlagerung von Euro-Paletten) sind auf Anfrage lieferbar.

Schiebegriffe

- Als Hilfe für den optimalen Transport
- Aus Rundrohr Ø 22 mm, galvanisch blau verzinkt • Nicht nachrüstbar
- AUFPREIS je Paar

Art.-Nr.	Euro/Paar
E 199 3158 B	36,50



Zwischenböden

- Aus Drahtgitter, galvanisch blau verzinkt • Variabel einhängbar
- L x B 1200 x 800 mm

Ausführung	Art.-Nr.	Euro
ohne Aufkantung	E 199 3155 B	82,-
mit 20-mm-Aufkantung	E 199 3156 B	83,-
mit 20-mm-Aufkantung, schräg einhängbar	E 199 3157 B	83,-

Safebox, nestbar

• Robuste Rohrkonstruktion, Rohr-Ø 22 mm • Engmaschig vergittert (100 x 50 mm) • Stahlteile galvanisch blau verzinkt • Nestbar • Doppelflügeltür verschließbar mit Vorhängeschloss (Schloss gehört nicht zum Lieferumfang) • 1 klappbarer Zwischenboden, an der Rückwand arretiert • 4 Lenkrollen aus Elastik-Vollgummi mit Fadenschutz und verschraubter Radachse, 2 davon mit Feststeller



Nestbar - platzsparend ineinander schiebbar

Abb.	Außenmaße L x B x H mm	Nutzhöhe mm	Art.-Nr.	Euro
7	1200 x 800 x 1800	1500	E 831 777 B	692,-



3.1 3 Transport > 3.1 Transportgeräte Paketwagen

Paketwagen

• Schweißkonstruktion aus Stahlrohr und Profilstahl im Baukastensystem • RAL 5010 enzianblau pulverbeschichtet • Schlag- und kratzfest • 2 Stirnwände und 1 Längswand, vergittert 120 x 120 mm • Ladefläche aus Holzwerkstoffplatte mit Buchendekor • 2 Lenk- und 2 Bockrollen • Lenkrollen gemäß EN 1757-3 mit zentraler Fußbremse EasySTOP und Fußschutz
• Thermoplastische Vollgummi-Bereifung, grau "spurlos" • Naben mit Präzisions-Rillenkugellager und Fadenschutz



1



3



12 JAHRE GARANTIE



2



4

Abb.	Ladefläche L x B mm	Traglast kg	Rad-Ø mm	2 Seitenwände, 1 Längswand			Art.-Nr.	Euro	2 Seitenwände, 2 Längswände			Art.-Nr.	Euro
				Außenmaße L x B x H mm	Gewicht kg				Außenmaße L x B x H mm	Gewicht kg			
1 + 3	850 x 500	400	160	1040 x 525 x 1180	35	E 132 0390 B	399,-	1040 x 540 x 1180	40	E 132 0398 B	520,-		
	1000 x 600	500	200	1190 x 625 x 1220	43	E 132 0391 B	435,-	1190 x 640 x 1220	47	E 132 0399 B	556,-		
	1000 x 700	500	200	1190 x 725 x 1220	50,5	E 132 0392 B	459,-	1190 x 740 x 1220	54,5	E 132 0400 B	575,-		
	1200 x 800	500	200	1390 x 825 x 1220	57,5	E 132 0393 B	495,-	1390 x 840 x 1220	61,5	E 132 0401 B	616,-		
2 + 4	850 x 500	400	160	1040 x 525 x 1780	43,5	E 132 0386 B	418,-	1040 x 540 x 1780	49	E 132 0394 B	563,-		
	1000 x 600	500	200	1190 x 625 x 1820	52	E 132 0387 B	466,-	1190 x 640 x 1820	57,5	E 132 0395 B	592,-		
	1000 x 700	500	200	1190 x 725 x 1820	60,5	E 132 0388 B	495,-	1190 x 740 x 1820	68	E 132 0396 B	624,-		
	1200 x 800	500	200	1390 x 825 x 1820	68,5	E 132 0389 B	532,-	1390 x 840 x 1820	76	E 132 0397 B	672,-		



Universal-Corletten®

Das Transport- und Lagermittel für das optimale Lager. Sie schaffen Platz dort, wo er am meisten gebraucht wird, im Lager. Zusammengeklappt sind sie ganz klein, aufgeklappt wahre Meister der Raumnutzung. Ausführungen für spezielle Branchen (Möbel, Textil o.ä.) oder Ausführungen mit Gitterwänden usw. stehen auf Anfrage zur Verfügung.

- Hohe Transportsicherheit • Hoch belastbar • Flexibel und zerlegbar • Flaschenhalsform lässt mehrfache Stapelung zu • Schnell, einfach, sicher und platzsparend zusammenlegbar • Hergestellt aus robuster Stahl-Rahmenkonstruktion • Maschung 500 x 260 mm • Hochwertige Kunstharzlackierung RAL 5012 lichtblau • 4 Polyamid-Lenkräder Ø 125 mm • 1 Rad mit Richtungsfeststeller

Mit ein paar Handgriffen und ohne Werkzeuge können die Corletten® platzsparend zusammengelegt werden.

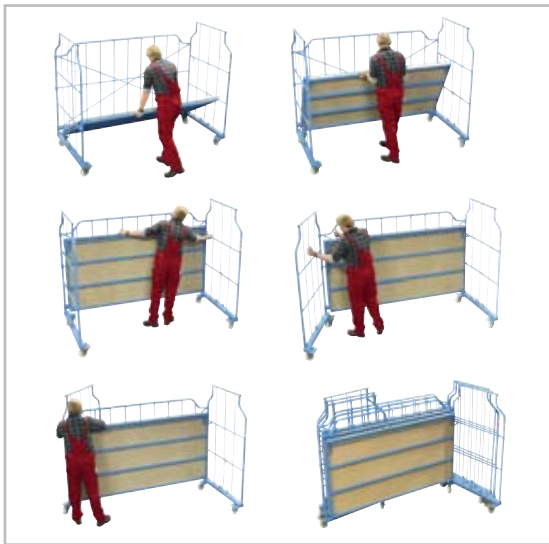

Außenmaße L x B x H mm	Innenmaße L x B x H mm	Traglast kg	Auflast kg	Gewicht kg	Art.-Nr.	Euro
1200 x 1150 x 1850	1120 x 1100 x 1615	800	1000	88	E 840 120 B	692,-
2000 x 1150 x 1850	1920 x 1100 x 1615	800	1000	114	E 840 121 B	776,-
2400 x 1150 x 1850	2320 x 1100 x 1615	800	1000	121	E 840 122 B	827,-

Zubehör zu Corletten®

Das praxiserprobte Zubehör macht die Corletten® für jeden Bereich interessant. Weiteres sinnvolles Zubehör wie z. B. Schutzüberzüge oder Gummiräder sind auf Anfrage lieferbar.

- V-Deichsel:** Für den rationellen Zugtransport • Deichsellänge 600 mm, mit Ring-Ø 35 mm
 - Für alle Modelle geeignet
 - Tür (o. Abb.):** Die offene Seite kann auch durch eine abklappbare Tür, die einfach eingehangen wird, verschlossen werden
- Träger-/Ladungssicherungsrohre:** Einhängbar in Etagen 500 und 1000 mm ab Oberkante Bodenplatte. Entweder zum Tragen in mehreren Ebenen oder zur Ladungssicherung einhängen.
- Einlegeböden:** Einhängbar in 2 Etagen 500 und 1000 mm ab Oberkante Bodenplatte. Das schafft Platz in mehreren Etagen.
- Spanngurte:** Die Ladungssicherung aus reißfestem Qualitätsgummi. Einseitig eingeschlaucht, andere Seite mit Hakensicherung.

Ausführung	zu Modell	Art.-Nr.	Euro
V-Deichsel	zu allen	E 840 140 B	21,-
Tür	1200	E 840 145 B	178,-
	2000	E 840 146 B	212,-
	2400	E 840 147 B	252,-
Träger-/Ladungssicherungsrohr	1200	E 840 125 B	22,-
	2000	E 840 130 B	23,50
	2400	E 840 135 B	26,-
Einlegeboden	1200	E 840 126 B	151,-
	2000	E 840 131 B	168,-
	2400	E 840 136 B	202,-
Spanngurt	1200	E 840 127 B	15,50
	2000	E 840 132 B	21,-
	2400	E 840 137 B	26,-

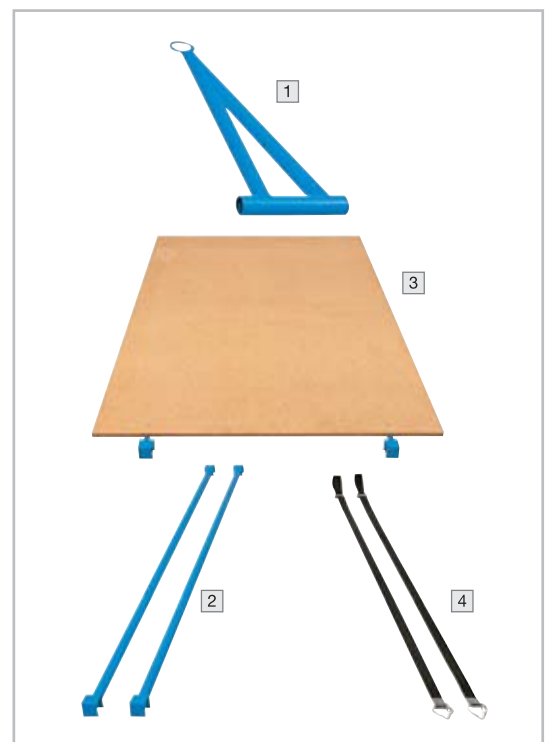

Bei Bestellung von Zubehör ohne Hauptartikel können zusätzliche Versandkosten entstehen.

3.1 3 Transport > 3.1 Transportgeräte Allzweckroller und Kistenroller

Allzweckroller

• Ladefläche aus 7- bis 9-fach verleimtem Multiplex-Sperrholz mit genopptem Anti-Rutsch-Belag



Abb.	Bereifung	Traglast kg	L x B x H mm	Rad-Ø mm	Gewicht kg	Art.-Nr.	VE Stück	Euro/VE
1	PP, weiß	350	600 x 300 x 140	100	4,4	E 601 9538 B	2	72,-
		500	600 x 350 x 145	100	5	E 601 9539 B	2	81,-
		600	600 x 500 x 165	125	7,5	E 601 9540 B	2	110,-
2	Gummi, schwarz	250	600 x 300 x 140	100	4,6	E 601 9541 B	2	81,-
		250	600 x 350 x 145	100	6	E 601 9542 B	2	91,-
		350	600 x 500 x 165	125	8,2	E 601 9543 B	2	125,-
		350	800 x 600 x 165	125	11	E 601 9544 B	1	83,-
3	TPE, grau	330	600 x 350 x 145	100	5,2	E 601 9545 B	2	81,-

Kistenroller

• Winkelstahl-Konstruktion • Pulverbeschichtet RAL 5010 enzianblau • Schlag- und kratzfest • 4 Lenkrollen, 2 davon mit Rad-Feststeller und Fußschutz • Thermoplastische Vollgummi-Bereifung, grau "spurlos"

Eurokasten-Roller

• Passend für Eurokästen 600 x 400 mm • Winkelstahl-Konstruktion • Pulverbeschichtet RAL 5010 enzianblau • Schlag- und kratzfest • 4 Lenkrollen, 2 davon mit Rad-Feststeller und Fußschutz • Thermoplastische Vollgummi-Bereifung, grau "spurlos"



12 JAHRE GARANTIE



5 • Ladefläche mit offenem Rahmen



6 • Ladefläche aus Holz

Abb.	Traglast kg	L x B x H mm	Rad-Ø mm	Gewicht kg	Art.-Nr.	Euro
5	400	500 x 500 x 170	125	8,5	E 132 0647 B	128,-
6	400	500 x 500 x 185	125	11,5	E 132 0648 B	152,-



7 • Offene Ladefläche

TOP PREIS 189,-
E 132 0639 B



12 JAHRE GARANTIE



8 • Offene Ladefläche • Inkl. Kunststoffkiste 600 x 400 x 220 mm, 40 l • Griff aus Stahlrohr

Abb.	Traglast kg	L x B x H mm	Rad-Ø mm	Gewicht kg	Art.-Nr.	Euro
7	250	610 x 415 x 205	125	8,5	E 132 0640 B	96,-
8	250	890 x 420 x 875	125	13	E 132 0639 B	189,-



Eckenroller

- Zum Umsetzen von Möbeln oder anderen kastenförmigen Gegenständen • Niedrige Ladehöhe • Sicherer Transport • Gehäuse aus Stahlblech, geschweißt • Für höhere Traglasten geeignet • RAL 7016 anthrazitgrau
- Ladefläche mit Anti-Rutschauflage • 3 TPE Lenkrollen 50 x 18 mm

Lieferumfang: 1 Set = 4 Stück (in einer Kunststoffbox)

10 JAHRE GARANTIE



Traglast kg	Länge mm	Breite mm	Höhe mm	Ladehöhe mm	Gewicht/Set kg	Art.-Nr.	Euro/Set
4 x 150	361	177	87	16	10	E 840 887 B	189,-

Hubrollen

- Für den Transport von schweren Schränken und dergleichen • Stahlblechgestell, galvanisch verzinkt • Anlageflächen mit Gummibelag • Räder mit Polyurethan-Bereifung
- Lieferumfang 2 Hubrollen, 1 Hebelstange

10 JAHRE GARANTIE



Handhabung:

1. Last mit der Hebelstange anheben
2. Klaue der Hubrolle unterschieben
3. Anheben der Last durch Umlegen des Exzenterhebels mit der Hebelstange
4. Auf der Gegenseite ebenso mit der 2ten Hubrolle vorgehen
5. Fertig - die Last ist verfahrbar

Traglast kg/Paar	Klauenhöhe unten mm	Klauenhöhe oben mm	Rad-Ø x Breite mm	Gewicht kg/Paar	Art.-Nr.	Euro/Set
1000	12	50	138 x 28	10	E 840 880 B	224,-

Möbelhubroller

- Möbelhubroller mit Hand-Spindelgewinde • Stahlrohr-Konstruktion • RAL 5007 brillantblau pulverbeschichtet
- Schlag- und kratzfest • Winde mit Handkurbel • Spindel geschützt in einem C-Profil • Verstellbare Anlagestützen mit Schonbelag • Ladeplatte mit rutschhemmendem Belag • Fest angebrachter, 5 m langer Zurrurt
- Lenkrollen mit bodenschonender, spurloser Elastik-Vollgummi-Bereifung • Naben mit Kugellager • Preis je Paar



10 JAHRE GARANTIE



Traglast kg/Paar	Hubhöhe mm	B x T x H mm	Schaufel B x L mm	Rad-Ø mm	Bereifung	Gewicht kg/Paar	Art.-Nr.	Euro/Paar
600	300	390 x 600 x 800	300 x 110	160	Elastik-Vollgummi	45	E 843 340 B	892,-



Bei Bestellung von Zubehör ohne Hauptartikel können zusätzliche Versandkosten entstehen.





12 JAHRE GARANTIE

Hebelroller

- Zum Transport von beliebig vielen Rollplatten • Passend zu allen Rollplatten mit entsprechender Traglast • Schlag- und kratzfest
- Traglast 500 kg**
- Kugelbolzen ohne Verriegelungs-System • RAL 5010 enzianblau pulverbeschichtet
- Vollgummi-Bereifung Ø 200 mm • Naben mit Kugellager • Gewicht 7 kg
- Traglast 1000 kg**
- Kugelbolzen mit Verriegelungs-System • Verbindet sich sicher mit der Rollplatte
- RAL 2002 blutorange lackiert • Elastik-Vollgummi-Bereifung Ø 180 mm • Naben mit Kugellager • Gewicht 18 kg

Traglast kg	Art.-Nr.	Euro
500	E 132 0910 B	120,-
1000	E 132 0906 B	967,-

Rollplatten

- Schweißkonstruktion aus Profilrohr und Stahlrohr • 2 Stützböcke • RAL 5010 enzianblau pulverbeschichtet • Schlag- und kratzfest
- Traglast 500 kg**
- Kugelpfanne ohne Sicherheitsverriegelung • Ladefläche aus Holzwerkstoffplatte mit Buche-dekor • 2 Bockrollen mit thermoplastischer Vollgummi-Bereifung • Naben mit Präzisions-Rillenkugellager
- Traglast 1000 kg**
- Kugelpfanne mit Sicherheitsverriegelung • Ladefläche aus wasserfest verleimten Sperrholz mit rutschhemmender Siebdruckoberfläche • 2 Rollen mit Elastik-Vollgummi-Bereifung auf Achswelle montiert • Naben mit Präzisions-Rillenkugellager

Traglast kg	Ladefläche L x B mm	Gewicht kg	Art.-Nr.	Euro
500	895 x 495	28,5	E 132 0911 B	181,-
	995 x 695	36	E 132 0912 B	193,-
	1195 x 795	41,5	E 132 0913 B	205,-
	1595 x 895	49,5	E 132 0914 B	302,-
1000	990 x 700	46,5	E 132 0883 B	362,-
	1190 x 800	57	E 132 0884 B	423,-
	1590 x 900	62,5	E 132 0885 B	503,-
	1990 x 1000	69,5	E 132 0886 B	636,-



Handwagen und Fahrradanhänger

- Geschweißter Profilstahlrahmen • Pulverbeschichtet RAL 5010 enzianblau • Schlag- und kratzfest • Ladefläche mit rutschsicherer Siebdruckplatte aus wasserfest verleimtem Sperrholz • Sicherheitsreflektoren • Geländer- bzw. Bordwandhöhe 220 mm • Handdeichsel • Schutzkappen am Griff
- Luftbereifung • Stahlfelge mit Kugellager



12 JAHRE GARANTIE

Nur für den innerbetrieblichen Material-Transport geeignet

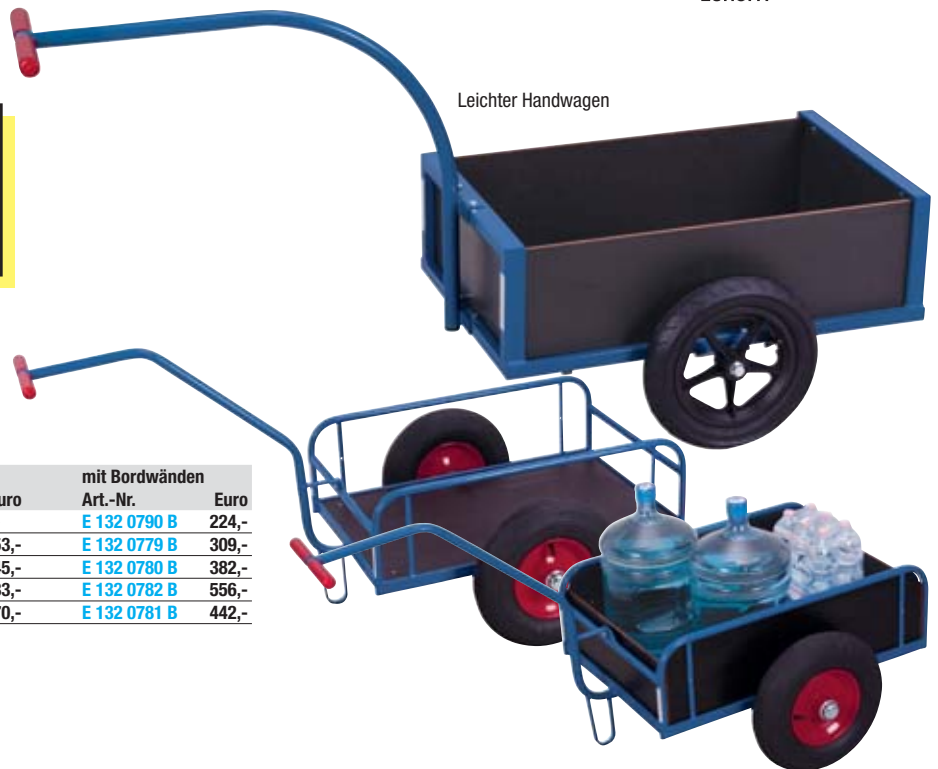

Handwagen

- Handdeichsel • Schutzkappen am Griff

Traglast kg	Ladefläche L x B mm	Rad-Ø x Breite mm	mit Geländer		mit Bordwänden	
			Art.-Nr.	Euro	Art.-Nr.	Euro
150	690 x 425	310 x 55	-	-	E 132 0790 B	224,-
200	785 x 435	260 x 85	E 132 0775 B	253,-	E 132 0779 B	309,-
400	825 x 535	400 x 100	E 132 0776 B	345,-	E 132 0780 B	382,-
	1125 x 535	400 x 100	E 132 0778 B	483,-	E 132 0782 B	556,-
	1000 x 635	400 x 100	E 132 0777 B	370,-	E 132 0781 B	442,-

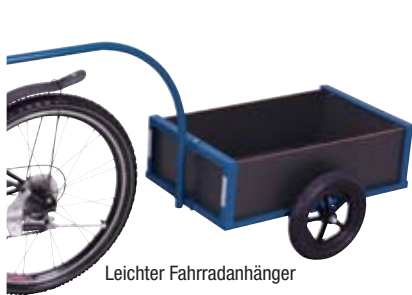

Leichter Fahrradanhänger



Fahrradanhänger

- Inkl. kompletter Anhängerkupplung • Deichsel mit angeschweißter Halbkugelschale
- Anhängelast 40 KG • Kugelbolzen mit Halteklemme wird zur Selbstmontage am Fahrradrahmen lose mitgeliefert

Traglast kg	Ladefläche L x B mm	Rad-Ø x Breite mm	mit Geländer		mit Bordwänden	
			Art.-Nr.	Euro	Art.-Nr.	Euro
150	690 x 425	310 x 55	-	-	E 132 0789 B	299,-
200	765 x 435	260 x 85	E 132 0783 B	384,-	E 132 0786 B	420,-
400	805 x 535	400 x 100	E 132 0784 B	440,-	E 132 0787 B	488,-
	1105 x 535	400 x 100	E 132 0785 B	476,-	E 132 0788 B	529,-

Outdoor-Handwagen

- Handwagen für die Verwendung im Außenbereich • Stahlrohr geschweißt, feuerverzinkt • Ladefläche aus Alu-Quintettblech • Geländer 180/250 mm hoch mit kräftigen Rohrverstreben • Anschraubbare Deichsel mit Sicherheitsgriff und Softgripbezug • Große Räder mit verzinkter Stahlblechaufgabe und Luftbereifung



10 JAHRE GARANTIE

Traglast kg	Ladefläche L x B mm	Rad-Ø mm	Art.-Nr.	Euro
200	795 x 445	260	E 647 2285 B	425,-
400	845 x 545	400	E 647 2286 B	485,-
400	1.825 x 545	400	E 647 2287 B	535,-

Handwagen

- Stahlrohr geschweißt • Pulverbeschichtet RAL 5007 brillantblau • Ladefläche und Wände aus wasserfestem Sperrholz • Bordwände 250 mm hoch
- Sicherheitshandgriff mit Softgrip-Bezug und automatischer gedämpfter Rückstellung in Ruheposition • Drehschemel-Lenkung mit Deichsel • Räder mit Luftbereifung • Naben mit Rollenlager • Automatische Feststellbremse auf die Vorderräder wirkend, entsprechend der Europäischen Norm EN 1757-3



10 JAHRE GARANTIE

Traglast kg	Ladefläche L x B mm	Rad-Ø x Breite mm	Art.-Nr.	Euro
400	945 x 545	260 x 85	E 837 065 B	641,-
	1145 x 645	260 x 85	E 837 066 B	678,-



Bei Bestellung von Zubehör ohne Hauptartikel können zusätzliche Versandkosten entstehen.



3.1 3 Transport > 3.1 Transportgeräte Handpritschenwagen

Handpritschenwagen

- Schweißkonstruktion aus Profilstahl • RAL 5010 enzianblau pulverbeschichtet • Schlag- und kratzfest • Handpritschenwagen mit oder ohne Bordwände lieferbar
- 3 Wände abklappbar • Stirnwand feststehend • Drehschemellenkung mit Kugelkranz • Scherendeichsel mit Sicherheits-Handgriff • Automatische Rückstellung in Ruheposition • Ladefläche und Wände aus rutsch- und wasserfester Siebdruckplatte • Räder wahlweise mit TPE-Bereifung oder Luft-Bereifung blaugrau
- Reifen-Naben mit Rollenlager • Gemäß EN 1757-3 mit automatischer Feststellbremse, auf die Vorderräder wirkend



10 JAHRE GARANTIE

Bordwände 220 mm hoch



TOP PREIS 775,-
E 832 125 B



Traglast kg	Ladefläche L x B mm	Ladehöhe mm	TPE-Bereifung mm	Luft-Bereifung mm	ohne Bordwände		mit Bordwänden*	
					Art.-Nr.	Euro	Art.-Nr.	Euro
700	1200 x 800	410	250 x 60	-	E 832 122 B	734,-	E 832 130 B	1.003,-
			-	260 x 85	E 832 123 B	755,-	E 832 131 B	1.025,-
1000	1200 x 800	480	400 x 80	-	E 832 124 B	879,-	E 832 132 B	1.130,-
			-	400 x 100	E 832 125 B	775,-	E 832 133 B	1.130,-
	1600 x 800	480	400 x 80	-	E 832 126 B	1.003,-	E 832 134 B	1.267,-
			-	400 x 100	E 832 127 B	969,-	E 832 135 B	1.267,-
2000 x 1000	480	400 x 80	-	E 832 128 B	1.087,-	E 832 136 B	1.380,-	
		-	400 x 100	E 832 129 B	1.061,-	E 832 137 B	1.380,-	

*Bei Einsatz der Bordwände verkürzt sich die Ladefläche in Länge und Breite um jeweils 40 mm

Zubehör	Art.-Nr.	Euro
Zugöse an der Deichsel, Loch-Ø 35 mm	E 832 138 B	30,-
Kupplung hinten	E 832 139 B	80,-



Industrie-Anhänger

- Extrem robuste, pulsgeschweißte Profilstahlkonstruktion • Lackierung in RAL 2004 reinorange • Alle 4 Ecken mit Rohrhülsen zum Einstecken von Rungen, Bordwänden etc.
- Ladefläche aus rutsch- und wetterfester Siebdruckplatte unterlegt mit wetterfester OSB-Platte • Deichsel-Schnellwechselsystem mit Fallsicherung und Zugöse Ø 35 mm
- Anhängerkupplung mit Bolzen Ø 30 mm • Schwerlasträder mit Kugellagerung • Risikobeurteilung gem. DIN EN ISO 14121-1 • Max. Fahrgeschwindigkeit 6 km/h

Ladehöhe/Bereifung bei	Traglast 2000 kg:	510 mm / Vollgummi-Bereifung 540 mm / Luft-Bereifung	360 x 60 mm 410 x 110 mm
	Traglast 3000 kg:	530 mm / Vollgummi-Bereifung 560 mm / Luft-Bereifung	400 x 75 mm 460 x 140 mm
	Traglast 5000 kg:	530 mm / Vollgummi-Bereifung 700 mm / Luft-Bereifung	400 x 130 mm 530 x 160 mm

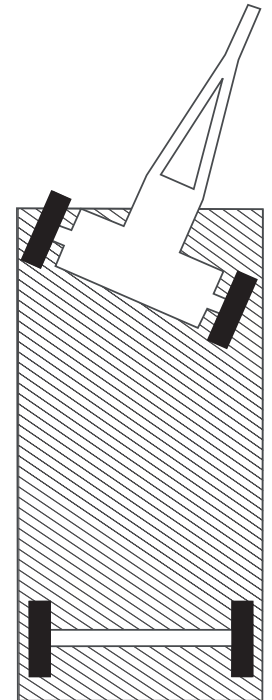

mit 1-Achs-Drehschemel-Lenkung

Traglast kg	Ladefläche L x B mm	Vollgummi-Bereifung		Luft-Bereifung	
		Art.-Nr.	Euro	Art.-Nr.	Euro
2000	2000 x 1000	E 601 0667 B	2.349,-	E 601 0668 B	2.446,-
	2500 x 1250	E 601 0669 B	2.522,-	E 601 0670 B	2.596,-
	3000 x 1500	E 601 0671 B	2.772,-	E 601 0672 B	2.845,-
3000	2000 x 1000	E 601 0673 B	2.522,-	E 601 0674 B	2.646,-
	2500 x 1250	E 601 0675 B	2.808,-	E 601 0676 B	2.883,-
	3000 x 1500	E 601 0677 B	3.107,-	E 601 0678 B	3.168,-
5000	2000 x 1000	E 601 0679 B	3.541,-	E 601 0680 B	3.590,-
	2500 x 1250	E 601 0681 B	3.653,-	E 601 0682 B	3.727,-
	3000 x 1500	E 601 0683 B	4.001,-	E 601 0684 B	4.100,-

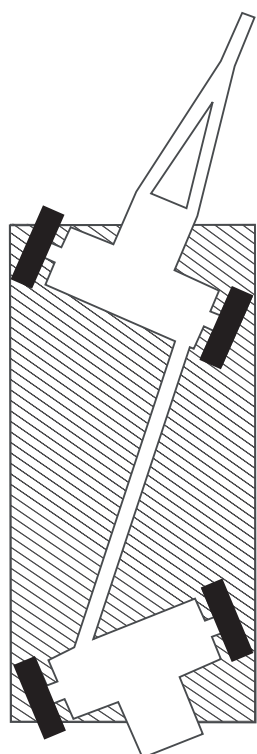

mit 2-Achs-Drehschemel-Lenkung

- Lenkeinschlag 40°, dadurch kippsicher • Kleiner Wendekreis • Umsteckbare Deichsel

Traglast kg	Ladefläche L x B mm	Vollgummi-Bereifung		Luft-Bereifung	
		Art.-Nr.	Euro	Art.-Nr.	Euro
2000	2000 x 1000	E 601 0685 B	3.057,-	E 601 0686 B	3.132,-
	2500 x 1250	E 601 0687 B	3.231,-	E 601 0688 B	3.293,-
	3000 x 1500	E 601 0689 B	3.478,-	E 601 0690 B	3.540,-
3000	2000 x 1000	E 601 0691 B	3.106,-	E 601 0692 B	3.205,-
	2500 x 1250	E 601 0693 B	3.292,-	E 601 0694 B	3.417,-
	3000 x 1500	E 601 0695 B	3.603,-	E 601 0696 B	3.727,-
5000	2000 x 1000	E 601 0697 B	4.473,-	E 601 0698 B	4.659,-
	2500 x 1250	E 601 0699 B	4.635,-	E 601 0700 B	4.721,-
	3000 x 1500	E 601 0701 B	4.845,-	E 601 0702 B	4.908,-



Bei Bestellung von Zubehör ohne Hauptartikel können zusätzliche Versandkosten entstehen.

3.1 3 Transport > 3.1 Transportgeräte Plattenroller und -karren

Plattenroller

• Stabile Stahl-Schweißkonstruktion • RAL 5007 brillantblau pulverbeschichtet • Schlag- und kratzfest • Wahlweise mit Klemmbacken in 2 verschiedenen Klemmbreiten, in U-Form oder in U-Form mit Schiebebügel • Materialschonende, mit Filz belegte Innenflächen • Nur eine Achse, daher sehr wendig • Ausführung 1 - 3 mit praktischen Tragegriffen, auch zur Befestigung von Spanngurten • Mit Vollgummi- oder Luft-Bereifung lieferbar • Naben mit Rollenlager



Produktionsstandort
DEUTSCHLAND
10 JAHRE
GARANTIE

Abb.	Ausführung	Traglast kg	Schaufelbreite mm	Schaufellänge mm	Gesamtbreite mm	Höhe mm	Vollgummi-Bereifung mm	Luft-Bereifung mm	Art.-Nr.	Euro
1	Klemmbacken	250	0-60	300	284	305	260 x 56	-	E 843 863 B	139,-
		250	0-60	300	298	305	-	260 x 85	E 843 864 B	139,-
2	Klemmbacken	250	30-95	300	319	307	256 x 56	-	E 843 858 B	144,-
		250	30-95	300	333	307	-	260 x 85	E 843 859 B	144,-
3	U-Form	500	150	500	343	260	260 x 56	-	E 843 865 B	121,-
		400	150	500	357	260	-	260 x 85	E 843 866 B	121,-
4	U-Form mit Schiebebügel	500	150	500	343	905	260 x 56	-	E 843 867 B	144,-
		400	150	500	357	905	-	260 x 85	E 843 868 B	144,-



Plattenkarren

• Zum Längstransport von großflächigen Holz- und Kunststoffplatten
• Ausführung 6 mit variabler Plattensicherung für Plattenstapel bis max. 200 x 1500 mm
• Stabile Schweißkonstruktion
• Schaufelblech zum Stützbügel hin abfallend auf die Unterkonstruktion geschweißt
• RAL 5010 enzianblau pulverbeschichtet
• Schlag- und kratzfest
• Wahlweise mit Vollgummi- oder Luft-Bereifung und zusätzlich 2 Stützrollen
• Stahlblechfelgen mit Präzisions-Rillenkugellager

Produktionsstandort
EUROPA

TUV
SÜD
Technische Überwachungs- und
Prüfungsinstitut

12 JAHRE
GARANTIE

Abb.	Traglast kg	Schaufellänge mm	Schaufelbreite mm	Gesamtlänge mm	Höhe mm	Vollgummi-Bereifung mm	Luft-Bereifung mm	Art.-Nr.	Euro
5	250	500	200	1260	1425	260 x 65	-	E 132 0560 B	217,-
	250	500	200	1260	1425	-	260 x 85	E 132 0559 B	217,-
6	250	500	200	1260	1440	260 x 65	-	E 132 0562 B	273,-
	250	500	200	1260	1440	-	260 x 85	E 132 0561 B	273,-

Plattenwagen

- Stabile Schweißkonstruktion aus Profilstahl und Stahlrohr mit festem Anlagenbau
- RAL 5010 enzianblau pulverbeschichtet
- Schlag- und kratzfest
- Schräggestellte Ladefläche aus Sperrholz vermindert die Kippgefahr des Ladegutes
- 2 Lenk- und 2 Bockrollen
- Lenkrollen gem. DIN EN 1757-3 mit Radfeststeller und Fußschutz
- Thermoplastische Vollgummi-Bereifung, grau "spurlos"
- Nabe mit Präzisions-Rillenkugellager und Fadenschutz

Seitenbügelhöhe: 930 mm
Gesamthöhe: 1230 mm

TOP PREIS 389,-
E 132 0586 B



12 JAHRE GARANTIE

Traglast kg	Ladefläche L x B mm	Außenmaße L x B mm	Rad-Ø mm	Art.-Nr.	Euro
500	1500 x 370	1500 x 680	200	E 132 0586 B	389,-

Plattenwagen mit Einsteckbügel

- Stabile Schweißkonstruktion
- 7 Einsteckmöglichkeiten für Einsteckbügel (Bügelabstand licht 85 mm)
- Einsteckbügel aus Stahlrohr (Nicht im Lieferumfang enthalten)
- Ladefläche aus Holzwerkstoffplatte mit Buchendekor
- RAL 5010 enzianblau pulverbeschichtet
- Schlag- und kratzfest
- 2 Lenk- und 2 Bockrollen
- Lenkrollen gem. DIN EN 1757-3 mit Radfeststeller
- Bereifung: bei Traglast 500 kg thermoplastisches Vollgummi mit Präzisions-Rillenkugellager, bei Traglast 1200 kg Elastik-Vollgummi mit Kugellager

- Ladehöhe 308 mm

Einsteckbügel stehen für beide Ladeflächengrößen in drei unterschiedlichen Höhen zur Verfügung.
Diese können nach Ihren Anforderungen individuell bestellt werden.



Einsteckbügel

Traglast kg	Ladefläche L x B mm	Außenmaße L x B mm	Rad-Ø mm	Art.-Nr.	Euro
500	1200 x 800	1310 x 800	200	E 132 0563 B	435,-
	1600 x 800	1710 x 800	200	E 132 0565 B	527,-
1200	1200 x 800	1310 x 800	200	E 132 0564 B	612,-
	1600 x 800	1710 x 800	200	E 132 0566 B	701,-

für Ladeflächenlänge mm	Bügelhöhe mm	Art.-Nr.	Euro
1200	300	E 132 0569 B	23,50
	600	E 132 0570 B	26,-
	900	E 132 0571 B	28,-
1600	300	E 132 0572 B	27,-
	600	E 132 0573 B	31,50
	900	E 132 0574 B	33,50



Bei Bestellung von Zubehör ohne Hauptartikel können zusätzliche Versandkosten entstehen.

Langmaterial-Roller

- Profilstahl-Konstruktion • Mit einsteckbaren Stahlrohrungen • RAL 5010 enzianblau pulverbeschichtet
- Schlag- und kratzfest • Ladefläche aus wasserfest verleimtem Sperrholz mit rutschfester Siebdruckoberfläche • 4 Schwerlast-Lenkrollen, 2 davon mit Feststeller und Fußschutz • Elastik-Vollgummibereifung • Naben mit Kugellager

Ladehöhe: 330 mm
Nutzlänge der Rungen: 610 mm



12 JAHRE GARANTIE



Traglast kg	Ladefläche L x B mm	Außenmaße L x B x H mm	Rad-Ø mm	Gewicht kg	Art.-Nr.	Euro
1200	625 x 625	700 x 700 x 940	200	51,5	E 132 0653 B	599,-

Langmaterial-Wagen

- Profilstahl-Konstruktion • Mit einsteckbaren Stahlrohrungen • 2 Materialmulden • Mitte frei für Kran- oder Staplerbeladung • RAL 5010 enzianblau pulverbeschichtet • Schlag- und kratzfest • Rhombische Radanordnung • Mittelradsatz Ø 360 x 60 mm • Stirnseitig je 1 Lenkrolle Ø 200 x 50 mit Radfeststeller und Fußschutz

Ladehöhe: 420 mm
Nutzlänge der Rungen: 610 mm



Traglast kg	Ladefläche L x B mm	Außenmaße L x B x H mm	Bereifung	Rad-Ø mm	Gewicht kg	Art.-Nr.	Euro
2000	2500 x 600	2500 x 720 x 1030	Elastik-Vollgummi	360/200	115	E 132 0651 B	1.475,-
3000	2500 x 600	2500 x 720 x 1030	Polyurethan	360/200	123	E 132 0652 B	1.846,-



Tragarmwagen

• Baukasten-System • Rahmen aus stabilem Quadratrohr • Rollen-Traversen, Pfosten und Streben durch kräftige Schraubschellen verbunden • Tragarme aus Stahlrohr Ø 27 mm, wahlweise auch mit PVC-Schlauch überzogen • Pulverbeschichtet RAL 5007 brillantblau • 2 Lenk- und 2 Bockrollen • Feststeller an den Lenkrollen • TPE-Bereifung • Naben mit Rillenkugellager

Einseitig

• 12 Tragarme einseitig • Nutzlänge je Tragarm 600 mm • Ständer-Nutzhöhe 1450 mm • Traglast je Ebene 80 kg

Doppelseitig

• 24 Tragarme zweiseitig - 12 Stück je Seite • Nutzlänge je Tragarm 370 mm • Ständer-Nutzhöhe 1450 mm • Traglast je Ebene 120 kg (60 kg/Seite)



optional



- Variables System für Langguttransporte und -lagerung
- Tragarme stufenlos verstellbar
- Wagen komplett verschraubt

Ausführung	Außenmaße	Traglast	Rad-Ø	Gewicht	Tragarme pulverbeschichtet		Tragarme pulverbeschichtet + mit PVC-Schlauch überzogen	
					Art.-Nr.	Euro	Art.-Nr.	Euro
Einseitig	1400 x 800 x 1807	500	200	69	E 198 7301 B	634,-	E 198 7307 B	706,-
	1800 x 800 x 1807	500	200	72	E 198 7302 B	647,-	E 198 7308 B	719,-
	2200 x 800 x 1807	500	200	77	E 198 7303 B	652,-	E 198 7309 B	727,-
Doppelseitig	1400 x 800 x 1807	500	200	67	E 198 7304 B	696,-	E 198 7310 B	844,-
	1800 x 800 x 1807	500	200	70	E 198 7305 B	708,-	E 198 7311 B	859,-
	2200 x 800 x 1807	500	200	75	E 198 7306 B	725,-	E 198 7312 B	877,-

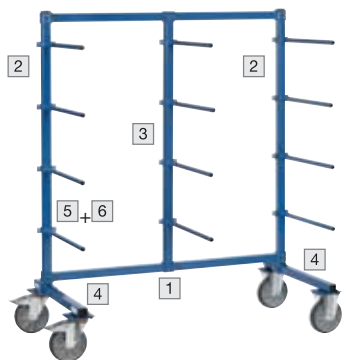

Einzelkomponenten

• Damit lassen sich Standard-Tragarmwagen beliebig ergänzen, z. B. mit weiteren Pfosten und Tragarmen oder Rollentraversen • Horizontalstreben sind auch in Sonderlängen lieferbar

Abb.	Ausführung	Art.-Nr.	Euro
1	Horizontalstrebe, 1200 mm lang	E 198 7315 B	55,-
	Horizontalstrebe, 1600 mm lang	E 198 7316 B	75,-
	Horizontalstrebe, 2000 mm lang	E 198 7317 B	78,-
2	Außenpfosten	E 198 7318 B	55,-
3	Mittelpfosten	E 198 7319 B	80,-
4	Rollentraverse (ohne Rollen)	E 198 7320 B	73,-
5	Tragarm, 600 mm lang	E 198 7321 B	34,-
	Tragarm, 600 mm lang, mit PVC-Schlauch	E 198 7322 B	41,-
6	Tragarm, 370 mm lang, VE 2 Stück	E 198 7323 B	38,50
	Tragarm, 370 mm lang, mit PVC-Schlauch, VE 2 Stück	E 198 7324 B	46,-

Zubehör

Abrollsicherung

• Als Anschlag an den Enden der Tragarme einsetzbar • Nutzhöhe 30 mm, bei Tragarmen mit PVC-Schlauch 27 mm • **Mehrpreis je Wagen**

Etagenböden

• Aus wasserfestem Sperrholz, 15 mm stark • Beidseitig verwendbar - eine Seite glatt, eine Seite rutschhemmend (Siebdruck) • Inkl. Befestigungsschellen

Ausführung	Art.-Nr.	Euro	
Abrollsicherung, für einseitigen Wagen	E 198 7313 B	73,-	
Mehrpreis je Wagen für doppelseitigen Wagen	E 198 7314 B	134,-	
Etagenböden	1200 x 600 mm	E 198 7325 B	73,-
	1600 x 600 mm	E 198 7326 B	104,-
	2000 x 600 mm	E 198 7327 B	109,-
	1200 x 370 mm	E 198 7328 B	53,-
	1600 x 370 mm	E 198 7329 B	84,-
2000 x 370 mm	E 198 7330 B	89,-	



Bei Bestellung von Zubehör ohne Hauptartikel können zusätzliche Versandkosten entstehen.

3.1 3 Transport > 3.1 Transportgeräte Stahlrohrkarren

Stahlrohrkarren

- Stabile Schweißkonstruktion • Schaufeln aus Stahlblech • RAL 5010 enzianblau pulverbeschichtet • Schlag- und kratzfest
- Sicherheitsgriffe • Mit Luft-Bereifung 260 x 85 mm auf Stahlfelge mit Präzisions-Kugellager und Kunststoffkappe

i Alle Stahlrohrkarren sind auch mit Vollgummi-Bereifung lieferbar. Gerne unterbreiten wir Ihnen ein Angebot.



Ausführung	Abb.	Traglast kg	Schaufel B x T mm	Gesamt-breite mm	Höhe mm	Gewicht kg	Art.-Nr.	Euro
Stahlrohrkarren	1	200	320 x 250	570	1100	12,5	E 132 0674 B	111,-
	2	250	480 x 300	620	1100	18	E 132 0682 B	157,-
	3	250	400 x 150	620	1100	13,5	E 132 0672 B	132,-
	4	250	480 x 300	620	1200	20	E 132 0684 B	200,-
	5	250	320 x 250	570	1310	17	E 132 0676 B	157,-
	6	250	480 x 300	570	1305	19,5	E 132 0686 B	181,-
Mehrpreis für pannensichere Räder							E 154 7067 B	48,-





Kufenkarren
Mit auswechselbaren Kunststoffgleitkufen



Stuhlkarre
Stuhlaufage (505 mm lang) mit rutschhemmendem Belag, demontierbar und stufenlos höhenverstellbar

Stahlrohr-Treppenkarren

- Stabile Schweißkonstruktion • Schaufeln aus Stahlblech • RAL 5010 enzianblau pulverbeschichtet • Schlag- und kratzfest • Sicherheitsgriffe
- Modell [10](#) + [11](#): 2 dreiarmlige Radsterne mit Vollgummibereifung, Modell [12](#) + [13](#): 2 Räder mit Luftbereifung auf Stahlfelge mit Präzisions-Rillenkugellager und Kunststoffradkappen und 2 fünfarmigen Radsternen mit Vollgummibereifung



12 JAHRE GARANTIE



Ausführung	Abb.	Traglast kg	Schaufel B x T mm	Gesamtbreite mm	Höhe mm	Gewicht kg	Art.-Nr.	Euro
Stahlrohrkarren	7	250	320 x 250	550	1305	18	E 132 0678 B	176,-
	8	250	480 x 300	570	1315	20	E 132 0688 B	200,-
	9	250	320 x 250	570	1305	20	E 132 0708 B	241,-
Treppenkarren	10	200	320 x 245	620	1310	22	E 132 0719 B	265,-
	11	200	480 x 295	620	1310	24	E 132 0720 B	290,-
	12	200	300 x 250	610	1310	24,5	E 132 0716 B	370,-
	13	200	480 x 300	610	1310	27,5	E 132 0717 B	399,-
							E 154 7067 B	48,-

Mehrpreis für pannensichere Räder



Bei Bestellung von Zubehör ohne Hauptartikel können zusätzliche Versandkosten entstehen.

Aluminiumkarren

- Stabile Schweißkonstruktion aus Aluminiumrohr • Mit Aluminiumschaufel • Rostfrei • Sehr leicht und handlich • Sicherheitsgriffe
- Mit Luft-Bereifung 260 x 85 mm auf Stahlfelge mit Präzisions-Kugellager und Kunststoffkappe • Modell [5] + [6]: Kufenkarre, mit auswechselbaren Kunststoffgleitkufen • Gegen Mehrpreis erhalten Sie alle Karren auch mit pannensicherer Bereifung



Aluminium-Treppenkarren

- Stabile Schweißkonstruktion aus Aluminiumrohr • Mit Aluminiumschaufeln • Sicherheitsgriffe • Modell [7] + [8]: 2 dreiarmlige Radsterne mit Vollgummibereifung, Modell [9] + [10]: 2 Räder mit Luftbereifung auf Stahlfelge mit Präzisions-Rillenkugellager und Kunststoffkappen und 2 fünfarmigen Radsternen mit Vollgummibereifung

Ausführung	Abb.	Traglast kg	Schaufel B x T mm	Gesamtbreite mm	Höhe mm	Gewicht kg	Art.-Nr.	Euro
Aluminiumkarren	[1]	150	320 x 250	570	1075	9,5	E 132 0690 B	200,-
	[2]	200	480 x 300	690	1110	11,5	E 132 0698 B	241,-
	[3]	200	320 x 250	570	1305	11	E 132 0692 B	224,-
	[4]	200	480 x 300	570	1310	12	E 132 0696 B	253,-
	[5]	200	320 x 250	615	1300	12,5	E 132 0694 B	261,-
	[6]	200	480 x 300	605	1305	14	E 132 0700 B	285,-
Treppenkarren	[7]	200	320 x 245	620	1310	15	E 132 0725 B	350,-
	[8]	200	480 x 295	620	1310	16	E 132 0726 B	374,-
	[9]	200	300 x 250	610	1310	18	E 132 0722 B	466,-
	[10]	200	480 x 300	610	1310	19,5	E 132 0723 B	491,-
Mehrpreis für pannensichere Räder							E 154 7067 B	48,-



Faltkarren

• Erstklassig verarbeitete Aluminium-Stahlrohrkonstruktion • Mit Aluminium-Schaufel und hochwertigen Kunststoffteilen • Griffbügel aus handsympathischem, rutschsicherem Material • Elastisches Spannband und Spannleiste zur Sicherung des Transportgutes • Schaufel und Räder mit einem Handgriff an- und abklappbar • Griffholm einschiebbar • In wenigen Sekunden einsatzbereit

10 JAHRE GARANTIE



Abb.	Traglast kg	Schaufel B x T mm	Gesamtbreite mm	Höhe offen mm	Tiefe gefaltet mm	Höhe gefaltet mm	Gewicht kg	Art.-Nr.	Euro
1	50	385 x 300	390	1030	50	595	3,2	E 840 742 B	101,-
2	125	480 x 320	488	1090	64	765	5,2	E 840 743 B	132,-
3	250	595 x 450	660	1190	135	855	12,6	E 840 744 B	349,-

Alu-Kompaktkarre

• Sehr handliche Universalkarre mit klappbarer Schaufel • Ergonomische Griffbügel für verschiedene Körpergrößen und individuellen Fahrsituationen • Schützen die Hände vor Schürfungen und Quetschungen • Gebogene Schwingen für den leichten Transport runder Güter • Sehr robuste und erstklassig verarbeitete Aluminium-Konstruktion mit einer Aluminium-Schaufel und hochwertigen Kunststoffteilen

10 JAHRE GARANTIE

NEU!



Traglast kg	Schaufel Breite mm	Gesamtbreite mm	Höhe mm	Gewicht kg	Art.-Nr.	Euro
200	425	570	1250	6,7	E 647 9906 B	225,-
Zubehör						
Zurrgurt						E 647 9907 B 16,50
Haltehörner						E 647 9908 B 13,50



Bei Bestellung von Zubehör ohne Hauptartikel können zusätzliche Versandkosten entstehen.



Gerätekarren

Ideal zum Transport von Öfen, Kühlschränken, Waschautomaten u. ä. • Stabile Schweißkonstruktion
 • RAL 5010 enzianblau pulverbeschichtet • Schlag- und kratzfest • Schaufel und Holme mit Gummi-Hohlkammerprofil gegen Verrutschen zum Schutz des Transportgutes • Luftbereifung 260 x 85 mm auf Stahlblechfelge mit Kugellager und Radkappe • Als Zubehör auch zusätzliche Tragholme für den Treppentransport lieferbar



12 JAHRE GARANTIE

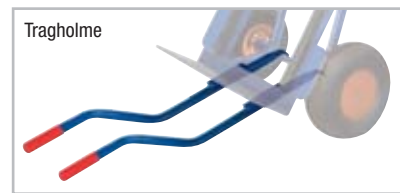

Traglast kg	Schaufel B x T mm	Gesamtbreite mm	Höhe mm	Gewicht kg	Art.-Nr.	Euro
250	450 x 150	640	1145	17,5	E 132 0738 B	297,-
Zubehör						
Tragholme 855 mm lang, Preis pro Paar						E 132 0739 B 42,50



Gerätekarren

• Bedeutende Erleichterung für den Transport schwerer Geräte auf Ebenen oder speziell auf Treppen
 • Komplett mit umfangreichem Zubehör • Rahmen zum Schutz der Ladung mit Gummiauflage • Schaufel mit Anti-Rutschbelag • Sicherheitsgriffe • Stabile Schweißkonstruktion • RAL 5007 brillantblau pulverbeschichtet
 • Schlag- und kratzfest • Naben mit Rollenlager



10 JAHRE GARANTIE

Komplettausrüstung bestehend aus:

- Lufträder 300 x 100 mm
- Treppenstern mit je 3 blaugrauen Vollgummi-Rädern 160 x 40 mm
- Lufträder und Treppenstern auf einer Achse, im Wechsel verwendbar. Der Radwechsel ist ohne Werkzeug schnell durchgeführt
- Vollgummi-Stützräder 160 x 40 mm, spurlos. Dadurch ist die Karre auch im abgesenkten Zustand fahrbar
- Feststeller an den Stützrädern. Dadurch sind die Stützräder bei Treppenabfahrten als Bremse einsetzbar
- Griffbügel höhenverstellbar und um 180° drehbar, dadurch kann die Griffposition für jede Transportlage optimal eingestellt werden
- Schwerer Traghalm für sicheren Halt
- Spanngurt zur Ladungssicherung



Traghalm eingehängt



Griff umgesteckt



Traglast kg	Schaufel B x T mm	Gesamtbreite x Höhe mm	Gewicht kg	Art.-Nr.	Euro
400	550 x 190	700 x 1300	39 mit Lufträdern	E 843 818 B	775,-



Elektrische Treppensteiger

Das ideale Hilfsmittel für den ergonomischen Transport

- Sehr leicht steuerbar und im Gleichgewicht zu halten
- Wendig wie eine herkömmliche Sackkarre und somit auch auf kleinem Raum einzusetzen
- Aus Aluminium, daher sehr leicht und stabil
- Klappbarer Handbügel aus Edelstahl
- Lieferung inkl. 48 V Akku, Ladegerät und Spanngurt



Standard



Faltbar



Mit Transportgestell

i

Weitere Ausführungen und umfangreiches Zubehör sind auf Anfrage lieferbar

Ausführung	Traglast kg	Schaufel B x T mm	Gesamtbreite mm	Höhe mm	Gewicht kg	Art.-Nr.	Euro
Standard	170	390 x 240	530	1600/1100	24,8	E 604 2777 B	3.108,-
Faltbar	170	390 x 240	530	1600/780	25	E 604 2778 B	3.395,-
Mit Transportgestell	170	390 x 240	530	1600/1100	29	E 604 2779 B	3.406,-
Zubehör							
Zusätzlicher Akku, 48 V, 8,8 Ah						E 604 2780 B	646,-
Zusätzliches Ladegerät, 230 V - 48 V						E 604 2781 B	161,-

3.1 3 Transport > 3.1 Transportgeräte Stahlflaschenkarren und -wagen

Stahlflaschenkarren

• Stabile Schweißkonstruktion • RAL 5010 enzianblau pulverbeschichtet • Schlag- und kratzfest • Flaschenhalterung mit Kettensicherung • Naben mit Kugellager



12 JAHRE GARANTIE



1 1 x 40-50 l



2 1 x 11 l



3 1 x 33 l



4 2 x 10 l



5 2 x 20 l



6 2 x 40-50 l



7 2 x 40-50 l
Mit zusätzlicher Stütz-Lenkrolle

Anzahl Flaschen	Traglast kg	B x H mm	Vollgummi-Bereifung		Luft-Bereifung		Euro
			Ø x B	Art.-Nr.	Ø x B	Art.-Nr.	
1	100	465 x 1185	260 x 65	E 132 0747 B	260 x 85	E 132 0748 B	157,-
2	100	570 x 1250	260 x 65	E 132 0749 B	260 x 85	E 132 0751 B	188,-
3	100	570 x 1250	260 x 65	E 132 0750 B	260 x 85	E 132 0752 B	188,-
4	50	565 x 1045	200 x 40	E 132 0744 B	-	-	152,-
5	100	710 x 1110	260 x 65	E 132 0745 B	260 x 85	E 132 0746 B	253,-
6	200	855 x 1240	400 x 80	E 132 0740 B	400 x 100	E 132 0741 B	309,-
7	200	855 x 1240	400 x 80	E 132 0742 B	400 x 100	E 132 0743 B	399,-

Werkzeugkasten

• Stabile Stahlblechausführung
• RAL 5010 enzianblau pulverbeschichtet
• Abschließbar • B x T x H 460 x 210 x 155 mm

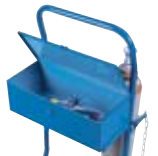

Passend zu	Art.-Nr.	Euro
E 132 0740 + E 132 0741	E 132 0754 B	92,-
E 132 0744	E 132 0755 B	92,-
E 132 0745 + E 132 0746	E 132 0756 B	92,-
E 132 0742 + E 132 0743	E 132 0757 B	92,-



Rad-Feststeller an den Lenkrollen

Stahlflaschenwagen

Zur senkrechten Aufnahme von 24 Pressluftflaschen

• Stabile Schweißkonstruktion • RAL 5010 enzianblau pulverbeschichtet • Schlag- und kratzfest • 2 Ebenen mit Lochausschnitten Ø 160 mm • Ladeflächen aus film- / siebbeschichtetem Sperrholz • Traglast je Boden 80 kg • 2 Lenk- und 2 Bockrollen • Thermoplastische Vollgummi-Bereifung, grau "spurlos" • Naben mit Kugellager und Fadenschutz • Außenmaße L x B x H 1265 x 775 x 1000 mm



12 JAHRE GARANTIE

Totmannbremse: Lenkrollen sind grundsätzlich festgestellt und werden erst bei Runterdrücken des Schiebegriffs gelöst.

Ausführung	Gewicht kg	Art.-Nr.	Euro
Rad-Feststeller	60	E 198 7258 B	878,-
Totmannbremse	63,5	E 198 7259 B	1.100,-



Fassroller

- Für den Transport von stehenden 60- und 200-l-Fässern
- Geschweißte Stahlkonstruktion • RAL 5007 brillantblau pulverbeschichtet • Schlag- und kratzfest • Wahlweise als offene Ausführung oder mit geschlossener, öldicht verschweißter Stahlblechwanne 80 mm hoch • Schiebebügel mit 2 Ösen und Zurrurt zur Befestigung des Transportgutes • 4 Polyamid-Lenkrollen Ø 80 mm, 2 davon mit Feststeller • Naben mit Gleitlager • Traglast 250 kg



10 JAHRE GARANTIE



Abb.	Ausführung	Gewicht kg	Art.-Nr.	Euro
1	offen	12	E 843 842 B	132,-
2	offen mit Schiebebügel	16	E 843 843 B	180,-
3	geschlossen	15	E 843 852 B	225,-
4	geschlossen mit Schiebebügel	17	E 843 853 B	274,-

Fasskarren

- Für alle 200 l Fässer mit Rand geeignet
- Über den Stützratsatz (Vollgummi blaugrau spurlos Ø 160 x 40 mm) können gefüllte Fässer sicher auf Paletten, Auffangwannen etc. bis 360 mm Höhe abgestellt oder heruntergeholt werden
- Stabile Schweißkonstruktion
- RAL 5007 brillantblau pulverbeschichtet
- Schlag- und kratzfest
- Wahlweise mit Vollgummi- oder Luftbereifung
- Naben mit Rollenlager



Abb.	Traglast kg	Gesamtbreite mm	Höhe mm	Gewicht kg	Bereifung
5	300	680	1600	23	Vollgummi 250 x 60 mm
					Euro
					356,-
					Luft 260 x 85 mm
					Euro
					356,-



10 JAHRE GARANTIE

Fasskipper

- Zum Lagern und Entleeren von 200-l-Stahlfässern
- Aufnahme der Fässer ohne Hebegerät mittels Kippvorgang mit Hebelstange
- Stabile Konstruktion aus Stahlrohr • Verschraubt • RAL 5007 brillantblau pulverbeschichtet • Schlag- und kratzfest

- Mit Kunststoffrollen zum Drehen der Fässer

- Mit 2 Stahlrollen Ø x L 50 x 500 mm zum Drehen der Fässer (besonders geeignet für dünnwandige Fässer)



- Fahrbarer Fasskipper • 2 Lenkrollen 125 x 38 mm und 2 Räder 150 x 40 mm
- Lenkrollen gemäß EN 1757-3 mit Radfeststeller
- Polyamidbereifung • Naben mit Rollenlager • **Inkl. Hebelstange**



10 JAHRE GARANTIE

Abb.	B x L x H mm	Tragkraft kg	Gewicht kg	Art.-Nr.	Euro
7	615 x 900 x 600	250	21	E 832 195 B	337,-
8	615 x 900 x 600	250	24	E 832 196 B	390,-

Tropfwanne

- Kunststoffwanne • Volumen 12 Liter • Herausziehbar • Als Anbausatz für Fasskipper 7 + 8

Art.-Nr.	Euro
E 832 199 B	69,-



Bei Bestellung von Zubehör ohne Hauptartikel können zusätzliche Versandkosten entstehen.

3.1 3 Transport > 3.1 Transportgeräte Reifenkarren und -wagen

Reifenkarren

• Für Reifen mit Ø 540-820 mm • Stabile Schweißkonstruktion • Pulverbeschichtet RAL 5010 enzianblau und rot • Großer Schiebebügel mit Kunststoffgriffüberzug • Hebelsystem mit Gasdruckfedern • Offenhalte- und Klemmfunktion • Verstärkte Aufnahmemarme • Leichtere Handhabung durch geformte Achse • Radschutzblech • Luftbereifung Ø 260 mm auf Stahlblechfelge • Naben mit Präzisions-Rillenkugellager • Kunststofffradkappen



i Alternativ ist die Reifenkarre auch mit Vollgummi- oder pannen-sicherer Bereifung lieferbar. Gerne unterbreiten wir Ihnen dazu ein Angebot.



12 JAHRE GARANTIE

• Ausführung **3** ausziehbar, Teleskopstangen in 4 Positionen arretierbar: 1275/1600/1750/1905 mm

Abb.	Höhe mm	Gesamtbreite mm	Traglast kg	Gewicht kg	Art.-Nr.	Euro
1	1165	705	200	19	E 132 0666 B	350,-
2	1600	705	200	22	E 132 0662 B	357,-
3	1275-1905	705	200	27	E 833 043 B	520,-

Reifenwagen

• Für Reifen mit Ø 540-820 mm • Geschweißte Stahlrohr-Konstruktion • Pulverbeschichtet RAL 5010 enzianblau • Schlag- und kratzfest • Verzinkte Verbindungsrohre mit Verschraubung • Inkl. Zetteltasche DIN A4 längs • 4 Lenkrollen • 2 Lenkrollen gem. EN 1757-3 mit Rad-Festeller und Fußschutz • Thermoplastische Vollgummi-Bereifung, grau "spurlos" • Naben mit Präzisionskugellager und Fadenschutz



12 JAHRE GARANTIE



Abb.	Ausführung	Ladefläche L x B mm	Außenmaße L x B x H mm	Traglast kg	Gewicht kg	Art.-Nr.	Euro
4	Reifenwagen	1140 x 395	1205 x 780 x 1430	300	27	E 167 7914 B	374,-
Zubehör							
5	Zusatzetage	1140 x 395	1205 x 605 x 750	150	11	E 167 7916 B	176,-
6	Kunststoffkantenschutz für Reifenwagen, Set bestehend aus: 2 x Länge 670 mm, 4 x Länge 300 mm, 2 x Länge 270 mm					E 167 7919 B	23,50
7	Kunststoffkantenschutz für Zusatzetage, Set bestehend aus: 4 x Länge 275 mm, 4 x Länge 260 mm					E 167 7920 B	19,-
8	Ziehbügel					E 167 7918 B	19,-



Reifenwagen

- Stahlrohr- /Profilstahl-Konstruktion • Pulverbeschichtet RAL 5007 brillantblau • Schlag- und kratzfest
- 2 Ebenen • Reifenträger variabel im Raster von 150 mm mit Stirnbügel verschraubbar • 4 Lenkrollen
- 2 Lenkrollen gemäß EN 1757-3 mit Rad-Feststeller • Naben mit Rillenkugellager



10 JAHRE GARANTIE

Ladefläche L x B mm	Außenmaße L x B x H mm	Traglast kg	Rad-Ø mm	Gewicht kg	Art.-Nr.	Euro
1420 x 600	1540 x 670 x 1725	250	160	39,0	E 870 079 B	367,-



Reifenkarren

- Stabile Schweißkonstruktion • RAL 5007 brillantblau pulverbeschichtet • Schlag- und kratzfest • Die Spreiz-Aufnahme kann durch die Griffholme bedient und somit Reifenstapel direkt aufgenommen oder abgesetzt werden • Maximale Aufnahme bis zu 8 Reifen • Naben mit Rollenlagern • Schaufelbreite 500-885 mm • Schaufellänge 575 mm



10 JAHRE GARANTIE



Traglast kg	Schaufel B x L mm	Gesamtbreite mm	Höhe mm	Vollgummi-Bereifung mm	Luft-Bereifung mm	Gewicht kg	Art.-Nr.	Euro
200	500 - 885 x 575	730	1510	250 x 60	-	27,5	E 833 045 B	361,-
				-	260 x 85	24,5	E 833 040 B	361,-

Reifenroller

- Für den leichten Transport und die effektive Lagerung von Rädern und Reifen • Plattform aus glasfaserverstärktem Polypropylen • Mit praktischer Materialmulde zur Aufbewahrung von Kleinteilen • 4 Lenkrollen



10 JAHRE GARANTIE



Ø mm	630	700
Traglast kg	120	180
Rad-Ø mm	75	100
Gewicht kg	3,7	6,3
Art.-Nr.	E 604 3152 B	E 604 3153 B
Euro	76,-	97,-



Bei Bestellung von Zubehör ohne Hauptartikel können zusätzliche Versandkosten entstehen.



Tiefmuldenkarren - 100 Liter

- Ideal für den Innenausbau durch besonders schmale (650 mm) und tiefe Mulde
- Stabile Mulde aus verzinktem Stahlblech (1,25 mm Stärke) mit extra starker Rundumrohreinlage
- Vollverschweißtes Gestell aus Stahlrohr Ø 34 mm mit 2 Traversen
- Angeschweißte Muldenabstützung
- Schlag- und kratz feste Pulverbeschichtung
- Fußstützen mit Gleitkufen
- Ergonomische, rutschsichere Buchenholzgriffe
- Stahlblechfelge mit Präzisions-Kugellager
- 4-lagige Luftbereifung Ø 400 x 100 mm

Volumen l	Traglast kg	L x B x H mm	Gewicht kg	Art.-Nr.	Euro/Stück ab 1 Stück	Euro/Stück ab 4 Stück
100	200	1300 x 650 x 700	19,5	E 833 884 B	187,-	159,-



Bereifung

- Alternativ zur Standard-Luftbereifung **gegen Aufpreis lieferbar**

Ausführung	Art.-Nr.	Euro/Mehrpreis
Aufpreis Vollgummi-Bereifung	E 833 891 B	29,50
Aufpreis Pannensichere PU-Bereifung	E 833 890 B	17,-
Aufpreis Pannensichere LongLife-Bereifung	E 833 889 B	30,-

Ersatzteile	Art.-Nr.	Euro
Holzgriffe, VE 10 Stück	E 833 898 B	42,-
Schlauch, 400 x 100 mm, Rillenprofil, Autoventil, VE 10 Stück	E 833 892 B	68,-
Schlauch und Decke im Set, 400 x 100 mm, Rillenprofil, Autoventil, VE je 10 Stück	E 833 893 B	126,-
Achse, passend für alle Räder-Schubkarren-Kombinationen	E 833 899 B	20,50
Luftbereiftes Rad, 400 x 100 mm, 4-lagig (4PR), Rillenprofil, Autoventil, Stahlfelge inkl. Achse	E 833 894 B	52,-
Vollgummi-Rad, 400 x 100 mm, Rillenprofil, Stahlfelge	E 833 897 B	78,-
Pannensicheres PU-Rad, 400 x 100 mm, gelbe Bandage, Rillenprofil, Stahlfelge inkl. Achse	E 833 895 B	66,-
Pannensicheres LongLife-Rad, 400 x 100 mm, 6-lagig (6PR) Blockprofil, Stahlfelge inkl. Achse	E 833 896 B	78,-

LongLife-Bereifung

- Lange Lebensdauer
- Frostbeständig
- Laufeigenschaften leichter und komfortabler als bei Vollgummi- oder PU-Bereifung
- Pannensicher durch stabile 6-PR-Decke für den professionellen Einsatz



Hofkarre - 280 Liter

- Robuste GaLa-Bau Karre mit 2 Rädern
- Vordere und hintere Muldenabstützung
- Gestell aus widerstandsfähigem Stahlrohr
- Kippbügel und Verstärkung der Front, damit auch schwere Güter sicher transportiert werden können
- Schweißabsorbierende Holzgriffe, ergonomisch geformt, für einen sicheren Halt
- Mit einer 4 mm starken, UV-stabilen Kunststoffmulde
- 2 Räder für eine bessere Balance und Stand-sicherheit
- Platzsparend hochkant aufzustellen
- 400 x 100 mm Lufttrad, Autoventil

Wahlweise auch mit PU- geschäumten Rad auf Anfrage erhältlich



TOP PREIS 269,-
E 640 9471 B

Farbe Gestell/Mulde	Volumen l	Traglast kg	L x B x H mm	Art.-Nr.	Euro
schwarz/pink	280	225	1610 x 900 x 850	E 640 9471 B	269,-
grün/schwarz	280	225	1610 x 900 x 850	E 642 1492 B	269,-



Schubkarren

- Stabile Mulde (1,25 mm Stärke) mit extra starker Rundumrohreinlage
- Vollverschweißtes Gestell aus Stahlrohr Ø 34 mm mit 3 Traversen
- Schlag- und kratzfeste Pulverbeschichtung
- Fußstützen mit Gleitkufen
- Ergonomische, rutschsichere Buchenholzgriffe
- Stahlblechfelge mit Präzisions-Kugellager
- 4-lagige Luftbereifung Ø 400 x 100 mm
- Weitere Bereifungen gegen Aufpreis lieferbar (siehe unten)

Verwendung Mulde



- Stahl lackiert 85/95 l:**
- Garten und Landschaft
 - Landwirtschaft
 - aggressive Stoffe wie z. B. Dünger
- Stahl verzinkt 95 l:**
- Bau- und Abbruchfirmen
 - Tiefbau
 - Erdbau
- Stahl verzinkt + Kunststoff 150 l:**
- Großvolumiges wie z. B. Grasschnitt, Laub, Pferde- und Kuhmist





**TOP
SELLER**



Ausführung	Volumen	Traglast	L x B x H	Gewicht	Art.-Nr.	Euro/Stück	Euro/Stück
Mulde	l	kg	mm	kg		ab 1 Stück	ab 4 Stück
Stahl, blau lackiert	85	250	1200 x 800 x 730	18	E 833 879 B	197,-	169,-
	95	250	1200 x 800 x 730	21	E 833 880 B	200,-	174,-
Stahl, verzinkt	95	250	1200 x 800 x 730	21	E 833 881 B	209,-	182,-
	150	300	1200 x 800 x 850	23	E 833 882 B	258,-	232,-
Kunststoff, blau	150	300	1200 x 800 x 850	23	E 833 883 B	305,-	279,-

Verschiedene Rad- und Bandagetypen (Lauffläche)

			
Polyamid/Polypropylen	Vollgummi	Elastik-Vollgummi	TPE (thermopl. Gummi)
<ul style="list-style-type: none"> • hohe Tragfähigkeit • bruchsicher • weitgehend beständig gegen Salze, Fette, Säuren und Laugen 	<ul style="list-style-type: none"> • geräuscharmer Lauf • bodenschonend • vibrationsdämpfend 	<ul style="list-style-type: none"> • hohe Belastbarkeit • extrem abriebfest • ausgezeichneter Fahr- und Bedienkomfort 	<ul style="list-style-type: none"> • hoher Fahrkomfort • geräuscharmer Lauf • spurlos* • geringer Rollwiderstand

			
Polyurethan	Vulkollan	Pannensichere Räder (Polyurethan)	Luft
<ul style="list-style-type: none"> • hohe Belastbarkeit • robust und abriebfest • geräuscharmer Lauf • spurlos • weitgehend beständig gegen Öle, Fette, Benzine, Chemikalien 	<ul style="list-style-type: none"> • sehr hohe Belastbarkeit • extrem abriebfest • bodenschonend • geräuscharmer Lauf • hoher Fahrkomfort 	<ul style="list-style-type: none"> • abriebfest • stoß- und geräuschkämpfend • langlebig • wartungsfrei • hohe Tragfähigkeit 	<ul style="list-style-type: none"> • gute Stoßdämpfung • geringer Rollwiderstand bei Einsatz auf schlechtem Untergrund

* Dieser Werkstoff ist ölhaltig und kann bei empfindlichem Untergrund zu Kontaktverfärbungen führen



harter Boden
= weiche Lauffläche



weicher Boden
= harte Lauffläche

		
Gleitlager	Rollenlager	Kugellager
Verwendung bei weniger häufigem Einsatz oder im Nassbereich. Preiswerte Lagerbauart, korrosionsbeständig	Rollwiderstand auch bei hohen Lasten relativ gering. Widerstandsfähig, robust, weitgehend Wartungsfrei	Erfüllt höchste Ansprüche an Tragfähigkeit und Rollwiderstand. Speziell für Schwerlastrollen geeignet

i

Tragfähigkeit

Bei der Bestimmung der Tragkraft empfehlen wir, die Gesamtlast auf nur 3 Rollen zu verteilen, da es auf unebenen Böden vorkommen kann, dass nur 3 von 4 Rollen tragen. Zudem können beim Überfahren von Hindernissen kurzzeitige Überlastungen auftreten.

$$\text{Faustregel: } \text{Tragfähigkeit} = \frac{\text{Eigengewicht} + \text{Zuladung}}{3}$$

Gem. DIN 8455 (ISO-Norm) gelten die Nenntaglasten bei einer Geschwindigkeit von 4 km/h auf ebenen Fahrwegen und einer Umgebungstemperatur von +10 °C bis +30 °C.

Für einen reibungslosen Einsatz

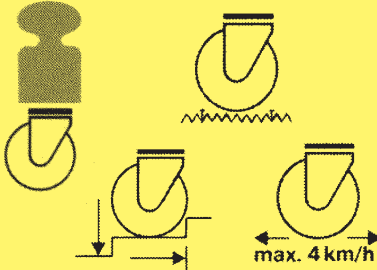

- Achten Sie auf die vom Hersteller ausgewiesene max. Traglast
- Setzen Sie auf weichen Böden harte Laufflächen und auf harten Böden weiche Laufflächen ein
- Einsatz der Rollen nur auf geeigneten Böden bei einer Geschwindigkeit von max. 4 km/h
- Bockrollen nur in Fahrtrichtung bewegen
- Lösen Sie unbedingt vor dem Bewegen der Rollen die Feststeller

- Vermeiden Sie unsachgemäße Stoß- und Fallbelastungen
- Fremdkörper in den Laufflächen und besonders aggressive Medien schaden Ihren Rollen und verkürzen ihre Lebensdauer
- Nehmen Sie keine Veränderungen vor, die nicht mit dem Hersteller abgesprochen sind

Begriffe und Abmessungen für Räder und Rollen

- A = Ausladung
- B = Bohrung/Achsdurchmesser
- C = Schraublochdurchmesser
- D = Raddurchmesser
- E = Schraublochentfernung
- G = Plattengröße
- H = Bauhöhe
- N = Nabenlänge
- R = Radbreite

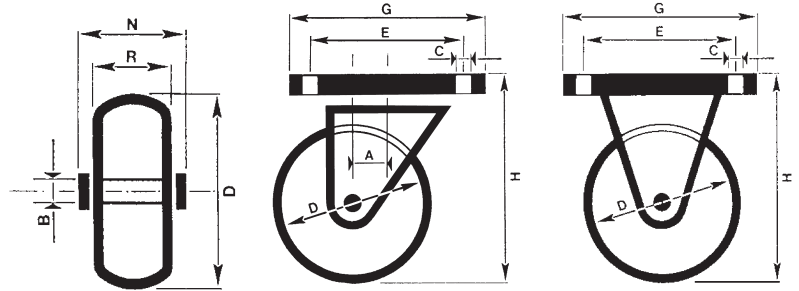

Rad-Ø mm	Radbreite mm	Traglast kg	Bauhöhe mm	Plattengröße mm	Gewindestift
Schraubloch-Entfernung mm	Schraubloch-Ø mm	Rückenloch-Ø mm	Achsbohrung-Ø mm	Nabenlänge mm	

Möbelrollen

Lenkrollen mit Schraubplatte oder Gewindestift

- Kunststoff-Doppelrolle, schwarz • Harte Lauffläche für weiche Böden

Schraubplatte	VE Stück	Lenkrolle Art.-Nr.	Euro/VE	Lenkrolle mit Feststeller Art.-Nr.	Euro/VE
40	8	E 161 7637 B	13,50	E 161 7641 B	14,-
50	8	E 161 7638 B	16,-	E 161 7642 B	19,50
Gewindestift	VE Stück	Lenkrolle Art.-Nr.	Euro/VE	Lenkrolle mit Feststeller Art.-Nr.	Euro/VE
40	8	E 161 7639 B	12,-	E 161 7643 B	14,-
50	8	E 161 7640 B	15,-	E 161 7644 B	18,50



Lenkrollen mit Schraubplatte

- Kunststoff-Lenkrolle, grau • Weiche Lauffläche für harte Böden

Schraubplatte	Lenkrolle Art.-Nr.	Euro	Lenkrolle mit Feststeller Art.-Nr.	Euro
75	E 642 2304 B	14,-	E 642 2305 B	16,-



Bei Bestellung von Zubehör ohne Hauptartikel können zusätzliche Versandkosten entstehen.

Möbelrollen, Traglast 15-60 kg

- Gabel aus Stahlblech, verzinkt
- Einreihiger Kugelkranz im Gabelkopf
- Lauffläche aus Kunststoff, für weiche Böden
- Lauffläche aus thermoplastischem Gummi für harte Böden
- Radkörper aus Kunststoff
- Gleitlager



Lenkrollen mit Schraubplatte

							VE	Lenkrolle	
							Stück	Art.-Nr.	Euro/VE
[1] Lauffläche aus Kunststoff, für weiche Böden									
25	14	15	34	34x48	22x36	5	8	E 161 7655 B	8,-
30	15	20	36	40x40	29x29	5	8	E 161 7656 B	8,90
50	19	40	68	47x47	35x35	6,5	8	E 161 7657 B	22,-
[2] Lauffläche aus thermoplastischem Gummi, für harte Böden									
25	13	15	34	40x40	29x29	5	8	E 161 7658 B	14,-
30	14	20	36	40x40	29x29	5	8	E 161 7659 B	18,50
50	18	40	68	47x47	35x35	6,5	8	E 161 7660 B	29,-



Bockrolle mit Schraubplatte

							VE	Bockrolle	
							Stück	Art.-Nr.	Euro/VE
[3] Lauffläche aus Kunststoff, für weiche Böden									
25	14	35	29	41x18	31	4,2	8	E 161 7661 B	5,30
30	14	40	33	46x20	35	5,2	8	E 161 7662 B	5,10
50	19	60	51	68x25	54	6,2	8	E 161 7663 B	16,-
[4] Lauffläche aus thermoplastischem Gummi, für harte Böden									
25	13	30	29	41x18	31	4,2	8	E 161 7664 B	6,90
30	14	35	33	46x20	35	5,2	8	E 161 7665 B	8,50
50	18	50	51	68x25	54	6,2	8	E 161 7666 B	22,-



Kompaktrollen

- Gabel aus Stahlblech, verzinkt
- Zweireihiger Kugelkranz im Gabelkopf
- Lauffläche aus Polyurethan, rot
- Stahlfelge
- Kugellager
- Niedrige Bauhöhe bei hoher Traglast

mit Schraubplatte

							[5] Lenkrolle	[6] Lenkrolle mit Feststeller		
							Art.-Nr.	Euro	Art.-Nr.	Euro
35	25	100	58	60x60	48x48/38x38	7	E 601 7282 B	19,50	E 601 7284 B	25,50
50	25	120	74	60x60	48x48/38x38	6,3	E 601 7283 B	34,-	E 601 7285 B	38,-



mit Rückenloch

					[7] Lenkrolle	[8] Lenkrolle mit Feststeller		[9] Bockrolle		
					Art.-Nr.	Euro	Art.-Nr.	Euro	Art.-Nr.	Euro
35	25	100	58	11	E 601 7286 B	19,50	E 601 7288 B	25,50	E 646 8827 B	18,50
50	25	120	74	11	E 601 7287 B	34,-	E 601 7289 B	38,-	-	-



Apparaterollen und Transportgeräterollen

Apparaterollen mit bunter Felge

- Gabel aus Stahlblech, schwarz
- Zweireihiger Kugelkranz im Gabelkopf
- Lauffläche aus thermoplastischem Gummi
- Kunststofffelge, rot
- Fadenschutz
- Kugellager



1		2		3	
Lenkrolle		Lenkrolle mit Feststeller		Bockrolle	
Art.-Nr.	Euro	Art.-Nr.	Euro	Art.-Nr.	Euro
E 642 2308 B	8,50	E 642 2310 B	9,60	E 642 2309 B	7,50
E 642 2311 B	10,50	E 642 2313 B	12,-	E 642 2312 B	10,-
E 642 2314 B	8,-	E 642 2316 B	9,-	E 642 2315 B	7,50
E 642 2317 B	10,50	E 642 2319 B	12,-	E 642 2318 B	9,50
E 642 2320 B	8,-	E 642 2322 B	9,-	E 642 2321 B	7,50
E 642 2323 B	10,50	E 642 2325 B	12,-	E 642 2324 B	9,50

Apparaterollen, Traglast 50-100 kg

- Gabel aus Stahlblech verzinkt
- Zweireihiger Kugelkranz im Gabelkopf
- Lauffläche aus thermoplastischem Gummi, blaugrau
- Kunststofffelge
- Gleitlager, ab 80 kg Traglast mit Kugellager und Fadenschutz



mit Schraubplatte

1		2		3	
Lenkrolle		Lenkrolle mit Feststeller		Bockrolle	
Art.-Nr.	Euro	Art.-Nr.	Euro	Art.-Nr.	Euro
E 601 7290 B	3,40	E 601 7293 B	5,10	E 601 7296 B	3,70
E 601 7291 B	4,80	E 601 7294 B	6,40	E 601 7297 B	4,80
E 601 7292 B	8,50	E 601 7295 B	12,-	E 601 7298 B	8,50
E 161 7670 B	17,50	E 161 7675 B	23,50	E 161 7680 B	17,-
E 161 7671 B	19,50	E 161 7676 B	26,50	E 161 7681 B	19,50

mit Rückenloch

4		5	
Lenkrolle		Lenkrolle mit Feststeller	
Art.-Nr.	Euro	Art.-Nr.	Euro
E 601 7299 B	3,40	E 601 7302 B	5,10
E 601 7300 B	5,90	E 601 7303 B	7,80
E 601 7301 B	9,10	E 601 7304 B	10,50
E 161 7685 B	16,-	E 161 7690 B	23,50
E 161 7686 B	18,50	E 161 7691 B	24,50



Bei Bestellung von Zubehör ohne Hauptartikel können zusätzliche Versandkosten entstehen.

3.2

3 Transport > 3.2 Räder und Rollen Transportrollen

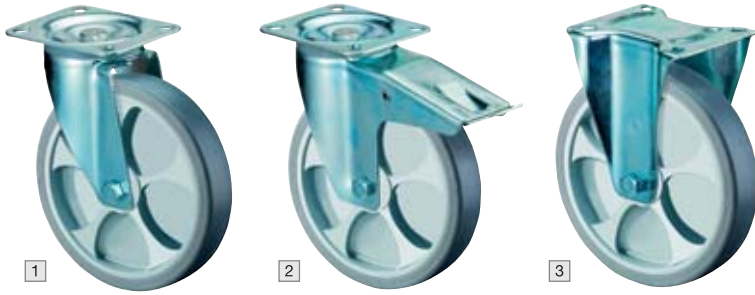

Transportrollen, Traglast 100-200 kg

- Gabel aus Stahlblech, verzinkt
- Zweireihiger Kugelkranz im Gabelkopf
- Lauffläche aus thermoplastischem Gummi, grau
- Spurlos
- Kunststofffelge
- Rollenlager
- Hoher Fahrkomfort
- Geringer Rollwiderstand
- Geräuscharmer Lauf

Rollen mit Schraubplatte

1		2		3		1 Lenkrolle		2 Lenkrolle mit Feststeller		3 Bockrolle		
Art.-Nr.	Euro	Art.-Nr.	Euro	Art.-Nr.	Euro	Art.-Nr.	Euro	Art.-Nr.	Euro	Art.-Nr.	Euro	
80	32	100	105	104x80	84x64/76x56	9	E 601 7305 B	8,80	E 601 7310 B	14,-	E 601 7315 B	7,40
100	32	110	128	104x80	84x64/76x56	9	E 601 7306 B	10,-	E 601 7311 B	15,-	E 601 7316 B	9,60
125	32	120	155	104x80	84x64/76x56	9	E 601 7307 B	14,-	E 601 7312 B	16,-	E 601 7317 B	14,-
160	45	200	195	135x110	105x75/80	11	E 601 7308 B	22,-	E 601 7313 B	25,50	E 601 7318 B	21,50
200	45	220	235	135x110	105x75/80	11	E 601 7309 B	26,-	E 601 7314 B	29,50	E 601 7319 B	24,-



Räder

4 Rad		Art.-Nr.	Euro			
80	32	100	12	40	E 601 7320 B	3,20
100	32	110	12	40	E 601 7321 B	3,90
125	32	120	15	50	E 601 7322 B	5,30
160	45	200	20	60	E 601 7323 B	9,60
200	45	220	20	60	E 601 7324 B	14,-

Transportrollen, Traglast 50-350 kg

- Gabel aus Stahlblech, verzinkt
- Zweireihiger Kugelkranz im Gabelkopf
- Lauffläche aus Gummi, schwarz
- Geräuscharmer Lauf
- Stahlfelge
- Rollenlager
- Mit Fadenschutz bei Rollen-Ø 80-200 mm



Rollen mit Schraubplatte

5		6		7		5 Lenkrolle		6 Lenkrolle mit Totalfeststeller		7 Bockrolle		
Art.-Nr.	Euro	Art.-Nr.	Euro	Art.-Nr.	Euro	Art.-Nr.	Euro	Art.-Nr.	Euro	Art.-Nr.	Euro	
80	25	50	106	104x80	84x64/76x56	9	E 161 7715 B	7,40	E 161 7725 B	12,-	E 161 7735 B	6,10
100	30	70	128	104x80	84x64/76x56	9	E 161 7716 B	7,70	E 161 7726 B	11,50	E 161 7736 B	7,50
125	37	100	155	104x80	84x64/76x56	9	E 161 7717 B	10,50	E 161 7727 B	15,-	E 161 7737 B	9,80
125	37	100	155	115x85	80x55/60	9	E 161 7721 B	22,-	E 161 7731 B	31,-	E 161 7741 B	18,50
140	37,5	115	175	105x80	80x55/60	9	E 161 7722 B	14,-	E 161 7732 B	24,50	E 161 7742 B	12,-
160	40	135	195	135x110	105x75/80	11	E 161 7718 B	22,50	E 161 7728 B	26,-	E 161 7738 B	16,-
180	45	170	218	138x109	105x75/80	11	E 161 7723 B	23,-	E 161 7733 B	35,-	E 161 7743 B	23,50
200	50	205	235	135x110	105x75/80	11	E 161 7719 B	24,50	E 161 7729 B	30,-	E 161 7739 B	24,-
250	50	250	290	135x110	105x80	11	E 161 7720 B	44,50	E 161 7730 B	52,-	E 161 7740 B	39,-
280	70	350	325	186x170	140x105	14	E 161 7724 B	154,-	E 161 7734 B	165,-	E 161 7744 B	91,-



Räder, Traglast 50-400 kg

8 Rad		Art.-Nr.	Euro			
80	25	50	12	40	E 161 7745 B	3,60
100	30	70	12	40	E 161 7746 B	3,80
125	37	100	15	50	E 161 7747 B	5,10
140	38	115	15	50	E 161 7751 B	6,80
160	40	135	20	60	E 161 7748 B	9,70
180	45	170	20	58	E 161 7752 B	10,50
200	50	205	20	60	E 161 7749 B	13,50
250	50	250	25	60	E 161 7750 B	30,50
280	70	400	25	84	E 161 7753 B	54,-



Transportrollen, Traglast 100-300 kg

- Gabel aus Stahlblech, verzinkt
- Zweireihiger Kugelkranz im Gabelkopf
- Lauffläche aus Kunststoff
- Hohe Traglast
- Radkörper aus Kunststoff
- Rollenlager



mit Schraubplatte

1		2		3		1 Lenkrolle		2 Lenkrolle mit Totalfeststeller		3 Bockrolle		
Art.-Nr.	Euro	Art.-Nr.	Euro	Art.-Nr.	Euro	Art.-Nr.	Euro	Art.-Nr.	Euro	Art.-Nr.	Euro	
80	30	125	106	104x80	84x64/76x56	9	E 161 7755 B	8,20	E 161 7761 B	15,-	E 161 7767 B	8,50
100	35	125	128	104x80	84x64/76x56	9	E 161 7756 B	10,50	E 161 7762 B	16,-	E 161 7768 B	10,-
125	34	175	155	104x80	84x64/76x56	9	E 161 7757 B	14,-	E 161 7763 B	17,50	E 161 7769 B	10,50
125	34	250	157	105x85	80x60	11	E 161 7758 B	26,50	E 161 7764 B	31,-	E 161 7770 B	24,50
150	50	300	190	135x110	105x75/80	11	E 161 7759 B	25,40	E 161 7765 B	32,-	E 161 7771 B	19,50
200	50	300	235	135x110	105x75/80	11	E 161 7760 B	37,-	E 161 7766 B	37,-	E 161 7772 B	26,50

Räder

4 Rad		Art.-Nr.	Euro			
80	30	125	12	38	E 161 7774 B	4,30
100	34	125	12	38	E 161 7775 B	5,30
125	34	250	15	48	E 161 7776 B	7,90
125	40	250	20	58	E 161 7777 B	10,-
150	45	400	20	58	E 161 7778 B	12,50
200	50	450	20	60	E 161 7779 B	14,-



Transportrollen, Traglast 140-400 kg

- Gabel aus Stahlblech, verzinkt
- Zweireihiger Kugelkranz im Gabelkopf
- Lauffläche aus Elastik-Vollgummi, blau
- Spurlos
- Ausgezeichneter Fahr- und Bedienungskomfort
- Kunststofffelge Ø 100 mm mit Metallfadenschutz
- Rollenlager



mit Schraubplatte

5		6		7		5 Lenkrolle		6 Lenkrolle mit Totalfeststeller		7 Bockrolle		
Art.-Nr.	Euro	Art.-Nr.	Euro	Art.-Nr.	Euro	Art.-Nr.	Euro	Art.-Nr.	Euro	Art.-Nr.	Euro	
100	35	130	128	102x84	80x60	9	E 161 7799 B	14,-	E 161 7804 B	19,50	E 161 7809 B	11,50
125	45	140	155	115x85	80x55/60	9	E 161 7800 B	26,-	E 161 7805 B	34,-	E 168 0353 B	22,-
125	50	300	166	138x109	105x75/80	11	E 161 7801 B	36,-	E 161 7806 B	46,50	E 161 7810 B	32,-
160	42	300	195	138x109	105x75/80	11	E 161 7802 B	40,50	E 161 7807 B	52,-	E 161 7811 B	36,50

Räder

8 Rad		Art.-Nr.	Euro			
100	26	140	12	40	E 161 7813 B	7,80
125	45	140	15	50	E 161 7814 B	13,50
160	42	300	20	60	E 161 7815 B	23,50
200	50	400	20	60	E 161 7816 B	27,50



3.2

3 Transport > 3.2 Räder und Rollen Transportrollen



Transportrollen, Traglast 150-350 kg

- Gabel aus Stahlblech, verzinkt
- Zweireihiger Kugelkranz im Gabelkopf
- Lauffläche aus Elastik-Vollgummi, schwarz
- Extrem abriebfest
- Ausgezeichneter Fahr- und Bedienungskomfort
- Aluminiumfelge
- Kugellager

mit Schraubplatte

1 Lenkrolle		2 Lenkrolle mit Totalfeststeller		3 Bockrolle	
Art.-Nr.	Euro	Art.-Nr.	Euro	Art.-Nr.	Euro
E 161 7817 B	36,-	E 161 7821 B	41,50	E 161 7825 B	33,-
E 161 7818 B	65,-	E 161 7822 B	70,-	E 161 7826 B	61,-
E 161 7819 B	63,-	E 161 7823 B	73,-	E 161 7827 B	60,-
E 161 7820 B	68,-	E 161 7824 B	78,-	E 161 7828 B	65,-

Räder



4 Rad					Art.-Nr.	Euro
100	40	150	15	40	E 161 7829 B	17,50
125	50	220	20	50	E 161 7830 B	24,50
160	50	300	20	60	E 161 7831 B	29,50
200	50	450	20	60	E 161 7832 B	37,50

Transportrollen, Traglast 120-1000 kg

- Gabel aus Stahlblech, verzinkt
- Zweireihiger Kugelkranz im Gabelkopf
- Lauffläche aus Polyurethan
- Hohe Belastbarkeit
- Robust und abriebfest
- Aluminiumfelge
- Kugellager



mit Schraubplatte

5 Lenkrolle		6 Lenkrolle mit Totalfeststeller		7 Bockrolle	
Art.-Nr.	Euro	Art.-Nr.	Euro	Art.-Nr.	Euro
E 161 7833 B	37,-	E 161 7843 B	44,-	E 161 7852 B	32,-
E 161 7834 B	43,50	E 161 7844 B	49,-	E 161 7853 B	36,-
E 161 7835 B	57,-	E 161 7845 B	63,-	E 161 7854 B	45,50
E 161 7836 B	50,-	E 167 8219 B	52,-	E 161 7855 B	39,-
E 161 7837 B	64,-	E 161 7846 B	69,50	E 161 7856 B	53,-
E 161 7838 B	69,-	E 161 7847 B	77,-	E 161 7857 B	56,-
E 161 7839 B	81,-	E 161 7848 B	78,-	E 161 7858 B	64,-
E 161 7840 B	95,-	E 161 7849 B	91,-	E 161 7859 B	79,-
E 161 7841 B	109,-	E 161 7850 B	111,-	E 161 7860 B	86,-
E 161 7842 B	146,-	E 161 7851 B	159,-	E 161 7861 B	134,-

Räder



8 Rad					Art.-Nr.	Euro
80	20	120	12	20	E 161 7862 B	25,40
100	30	200	15	40	E 161 7863 B	30,-
125	30	250	15	40	E 161 7864 B	31,-
125	50	450	20	60	E 161 7865 B	39,-
160	50	600	20	60	E 161 7866 B	45,50
200	50	800	20	60	E 161 7867 B	55,-
250	50	1000	20	60	E 161 7868 B	99,-



Schwerlastrollen, Traglast 700-1400 kg

- Gabel aus Stahlblech, verzinkt
- Zweireihiger Kugelkranz im Gabelkopf
- Lauffläche aus Kunststoff
- Hohe Traglast
- Radkörper aus Kunststoff
- Kugellager



mit Schraubplatte

							1 Lenkrolle	2 Lenkrolle mit Totalfeststeller		3 Bockrolle		
Art.-Nr.	Euro	Art.-Nr.	Euro	Art.-Nr.	Euro	Art.-Nr.	Euro	Art.-Nr.	Euro	Art.-Nr.	Euro	
125	50	700	178	135x110	104x78	11	E 161 7781 B	66,-	E 161 7787 B	76,-	E 161 7793 B	56,-
150	50	700	200	135x110	104x78	11	E 161 7782 B	74,-	E 161 7788 B	83,-	E 161 7794 B	63,-
150	48	800	200	135x110	104x78	11	E 161 7783 B	79,-	E 161 7789 B	92,-	E 161 7795 B	70,-
200	50	800	245	135x110	104x78	11	E 161 7784 B	95,-	E 161 7790 B	111,-	E 161 7796 B	86,-
200	50	800	245	135x110	104x78	11	E 161 7785 B	108,-	E 161 7791 B	123,-	E 161 7797 B	97,-
250	60	800	290	135x110	104x78	11	E 161 7786 B	105,-	E 161 7792 B	114,-	E 161 7798 B	100,-



Schwerlastrollen, Traglast 400-2800 kg

- Gabel in Stahlschweißkonstruktion
- Kugellager im Gabelkopf
- Lauffläche aus Guss-Polyurethan 95+/-3 Shore A
- Hohe Belastbarkeit
- Robust und abriebfest
- Gussfelge
- Kugellager

mit Schraubplatte

							4 Lenkrolle	5 Lenkrolle mit Totalfeststeller		6 Bockrolle		
Art.-Nr.	Euro	Art.-Nr.	Euro	Art.-Nr.	Euro	Art.-Nr.	Euro	Art.-Nr.	Euro	Art.-Nr.	Euro	
100	50	400	145	138x110	105x75/80	11	E 161 7869 B	109,-	E 161 7877 B	130,-	E 161 7885 B	54,-
125	50	550	170	138x110	105x75/80	11	E 161 7870 B	120,-	E 161 7878 B	144,-	E 161 7886 B	68,-
150	50	800	195	138x110	105x75/80	11	E 161 7871 B	135,-	E 161 7879 B	156,-	E 161 7887 B	76,-
200	50	1000	245	138x110	105x75/80	11	E 161 7872 B	139,-	E 161 7880 B	183,-	E 161 7888 B	102,-
250	50	1200	295	138x110	105x75/80	11	E 161 7873 B	202,-	E 161 7881 B	248,-	E 161 7889 B	140,-
250	75	1600	315	175x140	140x105	14	E 161 7874 B	243,-	E 161 7882 B	299,-	E 161 7890 B	169,-
300	75	2000	375	200x160	160x120	16	E 161 7875 B	412,-	E 161 7883 B	456,-	E 161 7891 B	260,-
300	100	2800	395	255x200	210x160	16	E 161 7876 B	691,-	E 161 7884 B	756,-	E 161 7892 B	398,-

Räder

					7 Rad		
Art.-Nr.	Euro	Art.-Nr.	Euro	Art.-Nr.	Euro	Art.-Nr.	Euro
100	38	295	20	41	E 161 7893 B	48,-	
100	50	400	20	60	E 161 7894 B	43,-	
125	50	550	20	60	E 161 7895 B	49,-	
150	50	800	25	60	E 161 7896 B	65,-	
200	50	1000	25	60	E 161 7897 B	74,-	
250	50	1200	25	60	E 161 7898 B	94,-	
250	75	1600	30	82	E 161 7899 B	164,-	
300	50	1500	25	60	E 161 7900 B	158,-	
300	75	2000	30	82	E 161 7901 B	215,-	
300	100	2800	40	100	E 161 7902 B	403,-	



Schwerlastrollen, Traglast 175-2000 kg

- Gabel in Stahlschweißkonstruktion
- Kugellager im Gabelkopf
- Lauffläche aus Kunststoff
- Hohe Traglast
- Weitgehend wartungsfrei
- Radkörper aus Kunststoff
- Kugellager



mit Schraubplatte

1		2		3		1 Lenkrolle		2 Lenkrolle mit Totalfeststeller		3 Bockrolle		
Art.-Nr.	Euro	Art.-Nr.	Euro	Art.-Nr.	Euro	Art.-Nr.	Euro	Art.-Nr.	Euro	Art.-Nr.	Euro	
100	30	175	150	100x85	80x60	10	E 161 7903 B	75,-	E 161 7911 B	125,-	E 161 7919 B	66,-
100	37	400	145	138x110	105x80	11	E 161 7904 B	117,-	E 161 7912 B	195,-	E 161 7920 B	78,-
125	50	550	170	138x110	105x80	11	E 161 7905 B	156,-	E 161 7913 B	209,-	E 161 7921 B	86,-
150	48	800	200	138x110	105x80	11	E 161 7906 B	165,-	E 161 7914 B	221,-	E 161 7922 B	92,-
200	50	1200	245	138x110	105x80	11	E 161 7907 B	190,-	E 161 7915 B	234,-	E 161 7923 B	117,-
250	60	1400	295	138x110	105x80	11	-	-	E 161 7916 B	260,-	E 161 7924 B	138,-
250	60	1400	315	175x140	140x105	14	E 161 7909 B	260,-	E 161 7917 B	326,-	E 161 7925 B	195,-
300	60	2000	365	175x140	140x105	14	E 161 7910 B	456,-	E 161 7918 B	508,-	E 161 7926 B	326,-

Schwerlast-Doppelrollen, Traglast 800-2000 kg

- Gabel in Stahlschweißkonstruktion
- Kugellager im Gabelkopf
- Lauffläche aus Kunststoff
- Hohe Traglast
- Weitgehend wartungsfrei
- Radkörper aus Kunststoff
- Kugellager



mit Schraubplatte

4		5		6		4 Lenkrolle		5 Lenkrolle mit Feststeller		6 Bockrolle		
Art.-Nr.	Euro	Art.-Nr.	Euro	Art.-Nr.	Euro	Art.-Nr.	Euro	Art.-Nr.	Euro	Art.-Nr.	Euro	
100	2x37	800	145	138x110	105x75/80	11	E 161 7927 B	209,-	E 161 7932 B	234,-	E 161 7937 B	156,-
125	2x50	1400	170	138x110	105x75/80	11	E 161 7928 B	221,-	E 161 7933 B	260,-	E 161 7938 B	183,-
150	2x48	1800	212	175x140	140x105	14	E 161 7929 B	269,-	E 161 7934 B	326,-	E 161 7939 B	248,-
200	2x50	2000	264	175x140	140x105	14	E 161 7930 B	294,-	E 161 7935 B	338,-	E 161 7940 B	287,-
250	2x60	2000	314	175x140	140x105	14	E 161 7931 B	320,-	E 161 7936 B	352,-	E 161 7941 B	326,-

Räder



7		7		7		7 Rad	
Art.-Nr.	Euro	Art.-Nr.	Euro	Art.-Nr.	Euro	Art.-Nr.	Euro
100	30	175	15	40	E 161 7942 B	20,-	
100	35	450	15	40	E 161 7943 B	22,50	
125	50	700	20	60	E 161 7944 B	36,-	
150	48	900	20	60	E 161 7945 B	52,-	
200	50	1200	25	60	E 161 7946 B	73,-	
250	60	1400	25	60	E 161 7947 B	91,-	
300	60	2000	25	75	E 161 7948 B	234,-	



Edelstahl-Apparaterollen, Traglast 40-70 kg

- Gabel aus Edelstahl
- Zweireihiger Kugelkranz im Gabelkopf
- Lauffläche aus thermoplastischem Gummi, grau
- Spurlos
- Radkörper aus Kunststoff
- Gleitlager



mit Schraubplatte

							1 Lenkrolle	2 Lenkrolle mit Totalfeststeller		3 Bockrolle		
Art.-Nr.	Euro	Art.-Nr.	Euro	Art.-Nr.	Euro		Art.-Nr.	Euro	Art.-Nr.	Euro		
50	18	40	70	60x60	45x45	6,5	E 161 7949 B	22,50	E 161 7953 B	33,-	E 161 7957 B	14,-
75	24	60	101	60x60	45x45	6,5	E 161 7950 B	26,50	E 161 7954 B	38,-	E 161 7958 B	25,50
100	28	60	136	76x70	60x50	8,3	E 161 7951 B	33,-	E 161 7955 B	52,-	E 161 7959 B	26,50
125	28	70	158	76x70	60x50	8,3	E 161 7952 B	36,-	E 161 7956 B	59,-	E 161 7960 B	28,50

mit Rückenloch

					4 Lenkrolle	5 Lenkrolle mit Totalfeststeller		
Art.-Nr.	Euro	Art.-Nr.	Euro		Art.-Nr.	Euro		
50	18	40	70	12	E 161 7961 B	17,-	E 161 7965 B	26,50
75	24	60	101	12	E 161 7962 B	23,50	E 161 7966 B	37,-
100	28	60	134	12	E 161 7963 B	26,50	E 161 7967 B	41,50
125	28	70	156	12	E 161 7964 B	29,50	E 161 7968 B	46,50



Edelstahl-Transportgeräterollen, Traglast 100-200 kg

- Gabel aus Edelstahl
- Zweireihiger Kugelkranz im Gabelkopf
- Lauffläche aus Kunststoff
- Hohe Traglast
- Radkörper aus Kunststoff
- Gleitlager



mit Schraubplatte

							6 Lenkrolle	7 Lenkrolle mit Totalfeststeller		8 Bockrolle		
Art.-Nr.	Euro	Art.-Nr.	Euro	Art.-Nr.	Euro		Art.-Nr.	Euro	Art.-Nr.	Euro		
80	30	100	108	95x80	80x60	9	E 161 7969 B	37,-	E 161 7974 B	60,-	E 161 7979 B	22,50
100	30	130	127	95x80	80x60	9	E 161 7970 B	43,50	E 161 7975 B	66,-	E 161 7980 B	23,50
125	37,5	130	155	95x80	80x60	9	E 161 7971 B	52,-	E 161 7976 B	74,-	E 161 7981 B	33,-
150	40	300	192	129x106	105x80	11	E 161 7972 B	73,-	E 161 7977 B	105,-	E 161 7982 B	51,-
200	50	300	240	129x106	105x80	11	E 161 7973 B	91,-	E 161 7978 B	125,-	E 161 7983 B	73,-

Räder

					9 Rad	
Art.-Nr.	Euro					
80	30	150	12	40	E 161 7984 B	4,10
100	30	200	12	40	E 161 7985 B	6,30
125	37,5	300	15	44	E 161 7986 B	9,80
150	40	350	20	50	E 161 7987 B	13,-
200	50	550	20	58	E 161 7988 B	16,-



Bei Bestellung von Zubehör ohne Hauptartikel können zusätzliche Versandkosten entstehen.

3.2

3 Transport > 3.2 Räder und Rollen ESD-Rollen

ESD-Apparaterollen

- Gabel aus Stahlblech verzinkt-chromatisiert
- Zweireihiger Kugelkranz im Gabelkopf
- Lauffläche aus thermoplastischem Gummi, grau
- Spurlos
- Kunststofffelge
- Kugellager



mit Schraubplatte

1 Lenkrolle							2 Lenkrolle mit Feststeller		3 Bockrolle			
Art.-Nr.	Euro	Art.-Nr.	Euro	Art.-Nr.	Euro	Art.-Nr.	Euro	Art.-Nr.	Euro			
50	18	50	73	54x54	40x40/34x34	6,3	E 601 7325 B	10,50	E 601 7327 B	11,50	E 601 7329 B	11,-
75	24	60	103	60x60	48x48/38x38	6,3	E 601 7326 B	18,-	E 601 7328 B	18,-	E 601 7330 B	18,-
80	30	80	115	94x64	74x44	8,4	E 198 9323 B	49,50	E 198 9328 B	47,50	E 198 9333 B	46,50
100	32	80	137	95x70	6,3	9	E 198 9324 B	56,-	E 198 9329 B	54,-	E 198 9334 B	54,-
125	32	100	162	95x70	6,3	9	E 198 9325 B	50,-	E 198 9330 B	58,-	E 198 9335 B	66,-

mit Rückenloch

4 Lenkrolle					5 Lenkrolle mit Feststeller			
Art.-Nr.	Euro	Art.-Nr.	Euro	Art.-Nr.	Euro			
50	18	50	73	10,2	E 601 7331 B	10,50	E 601 7333 B	11,-
75	24	60	103	10,2	E 601 7332 B	16,50	E 601 7334 B	19,-
80	30	80	112	12,2	E 198 9338 B	51,50	E 198 9343 B	55,-
100	32	80	134	12,2	E 198 9339 B	48,50	E 198 9344 B	53,-
125	32	100	158	12,2	E 198 9340 B	61,-	E 198 9345 B	63,-



ESD-Transportgeräterollen

- Gabel aus Stahlblech, verzinkt-chromatisiert
- Zweireihiger Kugelkranz im Gabelkopf
- Lauffläche aus antistatischem Gummi, schwarz
- Stahlfelge
- Rollenlager



mit Schraubplatte

6 Lenkrolle							7 Lenkrolle mit Feststeller		8 Bockrolle			
Art.-Nr.	Euro	Art.-Nr.	Euro	Art.-Nr.	Euro	Art.-Nr.	Euro	Art.-Nr.	Euro			
80	30	65	106	104x80	84x64/76x56	9	E 198 9346 B	22,-	E 198 9351 B	25,-	E 198 9356 B	17,-
100	30	80	128	104x80	84x64/76x56	9	E 198 9347 B	22,50	E 198 9352 B	26,50	E 198 9357 B	19,-
125	37	120	155	104x80	84x64/76x56	9	E 198 9348 B	33,-	E 198 9353 B	40,-	E 198 9358 B	31,-
160	40	135	195	135x110	105x75/80	11	E 198 9349 B	58,-	E 198 9354 B	67,-	E 198 9359 B	51,50
200	50	205	235	135x110	105x75/80	11	E 198 9350 B	68,-	E 198 9355 B	82,-	E 198 9360 B	66,-



Pannensichere Rollen

- Gabel aus Stahlblech verzinkt
- Zweireihiger Kugelkranz im Gabelkopf
- Lauffläche aus Polyurethan, Ø 200 mm in schwarz, ab Ø 260 mm in blau
- Langlebig und wartungsfrei
- Rollenlager



1
Lenkrolle
Stahlfelge und Rillenprofil
Rad-Ø 200 mm in schwarz



1
Lenkrolle
Stahlfelge und Rillenprofil



2
Lenkrolle mit Feststeller
Stahlfelge und Stollenprofil
Rad-Ø 260 mm in schwarz



2
Lenkrolle mit Feststeller
Stahlfelge und Rillenprofil



3
Bockrolle
Stahlfelge und Rillenprofil
Rad-Ø 200 mm in schwarz



3
Bockrolle
Stahlfelge und Rillenprofil



4
Stahlfelge und
Rillenprofil
Rad-Ø 200/210 mm
in schwarz



4
Stahlfelge und
Stollenprofil

Räder

					Profil	Rad			
						Art.-Nr.	Euro		
4	Stahlfelge								
	200	50	75	20	60	Rillen	E 161 7994 B	49,-	
	210	65	100	20	75	Rillen	E 161 7995 B	105,-	
	260	85	160	20	75	Stollen	E 161 7996 B	38,-	
	400	100	200	25	75	Rillen	E 161 7997 B	92,-	
5	Kunststofffelge								
	260	85	160	20	75	Stollen	E 189 3268 B	37,-	
	400	100	200	20	75	Rillen	E 161 7998 B	105,-	



4
Stahlfelge und
Rillenprofil



5
Kunststofffelge und Rillenprofil

mit Schraubplatte

							Profil	1 Lenkrolle	2 Lenkrolle mit Totalfeststeller		3 Bockrolle			
								Art.-Nr.	Euro	Art.-Nr.	Euro	Art.-Nr.	Euro	
Stahlfelge														
	200	50	75	235	138x109	105x75/80	11	Rillen	E 189 3260 B	65,-	E 189 3261 B	70,-	E 189 3262 B	57,-
	260	85	160	295	175x175	140x140	15	Stollen	E 161 7989 B	117,-	E 161 7991 B	130,-	E 161 7992 B	91,-
Kunststofffelge														
	260	85	160	295	175x175*	140x140*	15	Stollen	E 189 3263 B	117,-	E 189 3264 B	151,-	E 189 3265 B	86,-

* Abweichende Maße für Bockrolle: Schraubplatte 230x125 mm, Schraublochabstand 190x75 mm



Bei Bestellung von Zubehör ohne Hauptartikel können zusätzliche Versandkosten entstehen.

3.2

3 Transport > 3.2 Räder und Rollen

Luftbereifte Rollen und Bereifung für Hubwagen



Luftbereifte Rollen mit Schraubplatte

- Gabel aus Stahlblech, verzinkt
- Zweireihiger Kugelkranz im Gabelkopf
- Lauffläche aus Gummi
- Rillenprofil
- Gute Stoßdämpfung und geeignet für unebene Böden
- Stahlfelge

1 Lenkrolle		2 Lenkrolle mit Totalfeststeller		3 Bockrolle	
Art.-Nr.	Euro	Art.-Nr.	Euro	Art.-Nr.	Euro
200	45,-	E 161 8004 B	61,-	E 161 8007 B	38,-
260	95,-	E 161 8005 B	139,-	E 161 8008 B	75,-

* Bockrolle mit abweichenden Maßen: Schraubplatte 230x125 mm, Schraublochabstand 190x75 mm



Räder

4 Stahlblechfelge		5 Kunststofffelge		Profil	Rad Art.-Nr.	Euro
200	50	80	20	60	Rillen	E 161 8011 B 22,50
260	85	130	20	75	Stollen	E 161 8012 B 24,50
400	100	200	20	75	Rillen	E 161 8013 B 38,-
150	30	60	8	36	Rillen	E 161 8010 B 66,-
200	50	75	20	60	Rillen	E 603 9925 B 19,-
200	50	80	20	58	Rillen	E 161 8014 B 20,-
260	85	100	20	75	Stollen	E 161 8015 B 22,50
260	85	170	20	60	Rillen	E 603 9926 B 23,50
400	100	160	25	75	Rillen	E 603 9927 B 35,-
400	100	250	20	75	Rillen	E 161 8016 B 39,-

Decken

Profil	Decke Art.-Nr.	Euro
Rillen	E 161 8017 B	9,80
Rillen	E 161 8018 B	14,-
Rillen	E 161 8019 B	13,50
Stollen	E 601 9242 B	10,-

Schläuche

Schlauch Art.-Nr.	Euro
E 161 8020 B	6,40
E 161 8021 B	5,90
E 161 8022 B	8,-



Bereifung für Gabelhubwagen

Gabelräder

aus Polyamid

- Lauffläche aus Polyamid
- Kunststofffelge
- Kugellager



Art.-Nr.	Euro
E 198 9361 B	25,50
E 198 9362 B	22,-
E 198 9363 B	23,50
E 198 9364 B	29,-
E 198 9365 B	25,40
E 198 9366 B	28,50
E 198 9367 B	32,-

aus Polyurethan

- Lauffläche aus Guss-Polyurethan 95+/-3 Shore A
- Stahlfelge
- Kugellager



Art.-Nr.	Euro
E 198 9368 B	34,-
E 198 9369 B	35,-
E 198 9370 B	34,-
E 198 9371 B	37,-
E 198 9372 B	41,50
E 198 9373 B	34,-
E 198 9374 B	46,50

Lenkräder

aus Elastik-Vollgummi

- Lauffläche aus Elastik-Vollgummi, schwarz
- Extrem abriebfest
- Ausgezeichneter Fahr- und Bedienungskomfort
- Aluminiumfelge
- Kugellager



Art.-Nr.	Euro
E 198 9375 B	32,-
E 161 7832 B	37,50

aus Polyurethan

- Lauffläche aus Polyurethan
- Hohe Belastbarkeit
- Robust und abriebfest
- Aluminiumfelge
- Kugellager



Rad Art.-Nr.	Euro
E 161 7867 B	55,-



Heberollen mit Nivellierfuß

- Gabel und Radkörper aus Kunststoff
- Zweireihiger Kugelkranz im Gabelkopf
- Lauffläche aus Kunststoff
- Gleitlager
- Integrierter Nivellierfuß



Bei Nutzung von 4 Rollen beträgt die max. Tragkraft nur die angegebene Last von 2 Rollen.



mit Schraubplatte

							Nivellierhöhe mm	Art.-Nr.	Euro
40	19,2	50	75	55x55	42x42	7	8	E 603 9913 B	28,50
50	24	250	85	73x73	58x58	7	10	E 603 9914 B	40,-
62	30,7	500	110	90x90	70x70	9	12	E 603 9915 B	57,-
75	32	750	120	95x95	70x70	11	12	E 603 9916 B	72,-

mit Rückenloch

					Nivellierhöhe mm	Art.-Nr.	Euro
40	19,2	50	75	10	8	E 603 9917 B	29,50
50	24	250	85	12	10	E 603 9918 B	40,-
62	30,7	500	110	14	12	E 603 9919 B	58,-
75	32	750	120	14	12	E 603 9920 B	70,-

Heberollen mit Feststellfuß

- Gabel aus Stahlblech verzinkt-chromatisiert
- Zweireihiger Kugelkranz im Gabelkopf
- Lauffläche wahlweise aus Polyamid oder Polyurethan
- Stahlfelge bei Polyamid-Bereifung, Alufelge bei Polyurethan
- Kugellager
- Feststellfuß aus Stahl lässt sich über Feststellmutter komplett arretieren
- Die Unterseite des Feststellfußes besteht aus rutschfestem Gummi und lässt sich in einem Winkel von 30° frei bewegen



Lauffläche aus Polyamid



Lauffläche aus Polyurethan



mit Schraubplatte

						Polyamid		Polyurethan		
						Art.-Nr.	Euro	Art.-Nr.	Euro	
75	40	350	112-125	105x85	80x60	9	E 603 9921 B	105,-	E 603 9923 B	117,-
80	40	400	115-128	105x85	80x60	9	E 603 9922 B	112,-	E 603 9924 B	125,-

Spurkranzräder

- Rad aus Grauguss, blau lackiert
- Lauffläche sauber überdreht und ca. 3° zur Achse ansteigend
- Kugellager
- Geringer Rollwiderstand
- Abriebfest
- Unempfindlich gegen Metallspäne und aggressive Stoffe
- Temperaturbeständig -40 bis +350 °C



					Art.-Nr.	Euro
50/62	26/32	400	15	32	E 198 9376 B	31,-
75/100	30/40	700	20	47	E 198 9377 B	38,-
100/125	36/46	800	20	52	E 198 9378 B	56,-
125/145	36/46	900	20	52	E 198 9379 B	58,-
150/175	36/46	1000	20	52	E 198 9380 B	87,-
180/210	38/48	1200	20	52	E 198 9381 B	99,-
200/230	38/56	1500	25	60	E 198 9382 B	159,-
200/230	62/80	3000	40	90	E 198 9383 B	172,-



Bei Bestellung von Zubehör ohne Hauptartikel können zusätzliche Versandkosten entstehen.

Hydraulischer Hebebock

- Robuste Stahl-Schweißkonstruktion • Integrierter Hydraulikstempel • Abnehmbarer Pumpenhebel
- Umklappbarer Tragebügel • Preisgünstige Alternative für den einfachen Gebrauch



TOP PREIS 329,-
E 647 5893 B

Traglast t	8
Ansetzhöhe mm	20
Hubhöhe mm	135
B x T x H mm	270 x 250 x 2265
Gewicht kg	27
Art.-Nr.	E 647 5893 B
Euro	329,-

Stempelheber

- Zum Heben und Senken von Lasten in Werkstätten und als klassischer Wagenheber**
- Hochwertiger Hydraulikzylinder • Große Fußplatte für sicheren Stand • Ablassventil für feinfühliges Absenken • Gegen Überlastung durch Überdruckventil geschützt • Verstellbarer, geriffelter Stempelteller • Hartverchromte Kolbenstange



Traglast t	Hub mm	Bauhöhe mm	Gewicht kg	Art.-Nr.	Euro
2	116	181-345	2,9	E 832 290 B	69,-
3	118	194-372	3,6	E 832 291 B	69,-
5	127	216-413	4,8	E 832 292 B	80,-
8	147	230-457	5,7	E 832 293 B	87,-
10	150	230-460	6,8	E 832 294 B	92,-
12	155	230-465	7,3	E 832 295 B	104,-
15	150	230-460	8,4	E 832 296 B	115,-
20	150	242-452	10,8	E 832 297 B	139,-
32	180	285-465	22,3	E 832 298 B	273,-
50	180	300-480	32,2	E 832 299 B	336,-

Hydraulikheber

- Besonders geeignet für Reparaturen, Wartungsarbeiten oder zum Einbau schwerer Maschinen • Vertikal oder horizontal einsetzbar • Hubklaue um 360° drehbar • Absenkgeschwindigkeit feinfühlig regulierbar • Gegen Überlast durch Überdruckventil geschützt • Mit sehr geringer Ansetzhöhe • Handhebel abnehmbar

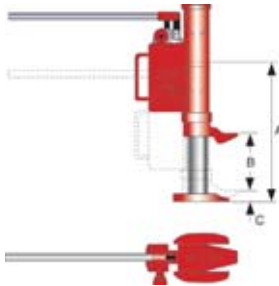

E 189 4543

Traglast t	Hubbereich Hubklaue mm	Hubbereich Kopfplatte mm	Hubhöhe mm	Gewicht	Art.-Nr.	Euro
5	24-230	368-574	206	25	E 189 4541 B	565,-
10	27-260	413-646	233	35	E 189 4542 B	704,-
25	58-291	505-738	233	105	E 189 4543 B	1.775,-



Ratschenkurbeln

- Damit wird die Betätigung der Stahlwinde auch unter beengten Verhältnissen möglich

passend zu Stahlwinden	Art.-Nr.	Euro
mit 1,5 t Traglast	E 604 4317 B	92,-
mit 3 t Traglast	E 604 4318 B	92,-
mit 5 t Traglast	E 189 4551 B	92,-
mit 10 t Traglast	E 189 4552 B	90,-

Stahlwinden

- Immer wenn gestützt, montiert oder eine gehobene Last unterbaut werden soll, leistet die Stahlwinde Ihnen wertvolle Dienste.**

- Lastaufnahme über Hubklaue oder Windenkopf • Niedrige Ansetzhöhe der Klaue • Zahnstangengewinde • Alle Winden verfügen standardmäßig über eine Sicherheitskurbel und sind mit einer selbsttätig wirkenden Lastdruckbremse ausgerüstet, die die Last in jeder gewünschten Position hält

mit fester Klaue

Traglast t	Hubhöhe mm	Klauehöhe mm	Bauhöhe mm	Gewicht kg	Art.-Nr.	Euro
1,5	300	60	600	14	E 189 4544 B	271,-
3	355	70	735	20	E 189 4545 B	323,-
5	345	80	730	28	E 189 4546 B	410,-
10	390	100	800	46	E 189 4547 B	600,-

mit verstellbarer Klaue

Traglast t	Hubhöhe mm	Klauehöhe mm	Bauhöhe mm	Gewicht kg	Art.-Nr.	Euro
1,5	300	65	600	17	E 189 4548 B	397,-
3	355	75	735	24	E 189 4549 B	443,-
5	345	85	730	33	E 189 4550 B	587,-

Hydraulische Hebegeräte

• Extrem leicht bei hoher Leistung durch hochwertige Materialien und innovative Konstruktion • Optimale Leistung durch reduzierte Reibung in den Führungen mit Gleitschuh-System • Geringer Verschleiß der Führungen und hoher Wirkungsgrad • Sicheres Arbeiten und Bewegen des Hebegerätes mit patentiertem Sicherheits-Hublaschen-System • Hublasche zur optimalen Anpassung an die Last um +/- 6° schwenkbar • Optimale Bedienung und exaktes Absenken durch handliche Ergogriffe • FüÙe um 180° schwenkbar • Unter allen Platzverhältnissen einfach und sicher zu positionieren • Einfache und kostengünstige Wartung durch abnehmbare Pumpeneinheit und austauschbare Gleitschuhe • Sicherheit vor Überlastung durch integriertes Überdruckventil mit Schmutzsieb

Weitere Ausführungen und Traglasten bieten wir Ihnen gerne an.



Abb.	1	2	3	4
Traglast kg	6000	10000	15000	20000
Kleinste Ansetzhöhe mm	12	15	20	20
Größte Ansetzhöhe mm	157	180	205	225
Ansetzhöhe mit Kopfplatte mm	245	275	310	340
Verstellbarkeit der Lasche mm	6 x 29	5 x 41	5 x 46	5 x 51
Hubhöhe mm	140	150	175	190
Abmessungen B x T x H mm	233 x 311 x 280	247 x 330 x 310	300 x 401 x 310	322 x 405 x 340
Gewicht kg	23	29	48	60
Art.-Nr.	E 832 369 B	E 843 171 B	E 843 172 B	E 843 173 B
Euro	1.097,-	1.495,-	2.059,-	2.613,-



Hublasche zur optimalen Anpassung an die Last um +/- 6° schwenkbar.

Kreiselfahrwerke

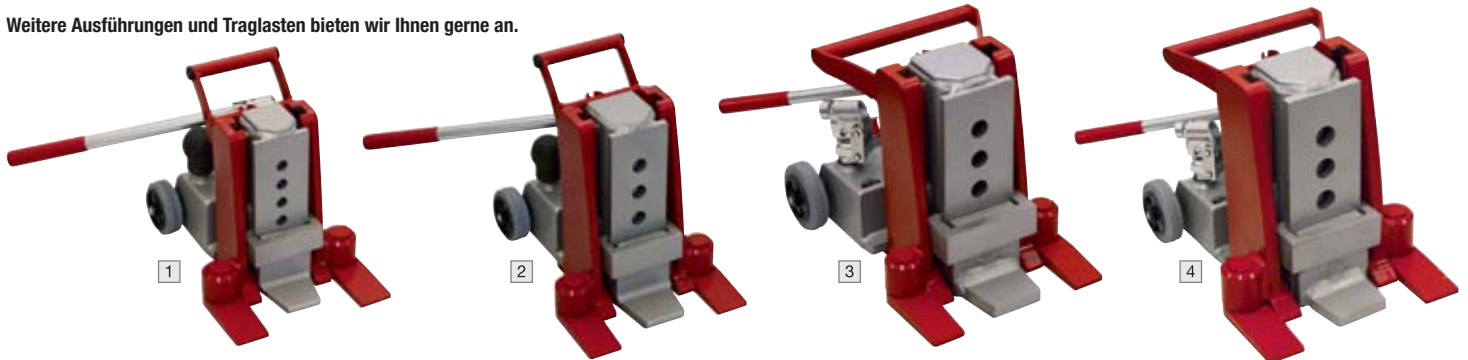
Die Problemlöser bei Einsätzen auf engstem Raum!

• Stabile Konstruktion • Geringes Eigengewicht bei hoher Traglast • Durch kugelgelagerte Polyamid-Lenkrollen um 360° auf der Stelle drehbar • Geringe Einbauhöhe von nur 110 mm, bzw. bei 10.000 kg Traglast von 180 mm • Vielseitig einsetzbar • Durch die Ergänzung der Sets mit Einzelgeräten beliebig erweiterbar • Durch Zubehör in verschiedenen Abmessungen den individuellen Anforderungen anzupassen

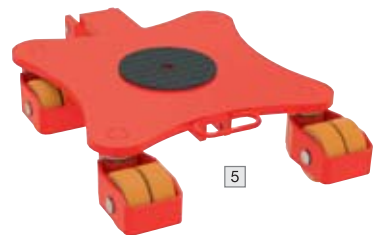

Einzelgeräte

Abb.	Traglast	Anzahl Rollen	Auflagefläche je Kassette	Kassette	Gewicht	Art.-Nr.	Euro
	kg		mm	L x B mm	kg		
1	2000	6	150	528 x 495	20	E 832 361 B	767,-
2	4000	12	250	690 x 475	38	E 832 462 B	1.389,-
3	6000	16	250	675 x 525	41	E 832 362 B	1.520,-
4	8000	20	250	895 x 740	64	E 832 363 B	1.715,-
5	10000	8	250	975 x 665	127	E 604 1088 B	3.207,-

Sets

Abb.	Traglast	Anzahl Rollen	Auflagefläche je Kassette	Kassette	Gewicht	Art.-Nr.	Euro/Set
	kg		mm	L x B mm	kg		
1	2 x 2000	2 x 6	150	528 x 495	40	E 832 364 B	1.497,-
2	2 x 4000	2 x 12	250	690 x 475	76	E 832 366 B	2.493,-
3	2 x 6000	2 x 16	250	675 x 525	82	E 832 367 B	2.904,-
4	2 x 8000	2 x 20	250	895 x 740	128	E 832 368 B	3.297,-
5	2 x 10000	2 x 8	250	975 x 665	254	E 604 1089 B	6.176,-

Deichseln

Länge mm	1120
Art.-Nr.	E 832 523 B
Euro	auf Anfrage

Verbindungsstangen

Länge mm für Modell	1200	2400
Art.-Nr.	E 832 538 B	E 832 539 B
Euro	auf Anfrage	auf Anfrage



Bei Bestellung von Zubehör ohne Hauptartikel können zusätzliche Versandkosten entstehen.

Fahrwerke

- Zum leichten und sicheren Transport von Maschinen und anderen schweren Gegenständen
- Tragplatte mit Gummibeschichtung verhindert ein Abgleiten der Last
- Tragegriffe
- Geringes Eigengewicht
- Abriebfeste Nylonrollen



einzel

Traglast kg	Anzahl Rollen	Auflagefläche je Kassette B x L mm	Gewicht kg	Art.-Nr.	Euro
2000	2	115 x 270	4	E 832 045 B	122,-
4000	4	230 x 270	11	E 832 046 B	192,-
6000	6	345 x 270	15,5	E 832 047 B	255,-
12000	8	400 x 345	28	E 832 048 B	382,-

verstellbar

- Bestehend aus 2 Kassetten inkl. Verbindungsstange
- In der Breite stufenlos verstellbar

Traglast kg	Anzahl Rollen	Auflagefläche je Kassette B x L mm	Länge Verbin- dungsstange mm	Kassette verstellbar von-bis mm	Gewicht kg	Art.-Nr.	Euro
4000	2 x 2	115 x 270	1400	500-1170	9	E 832 049 B	243,-
8000	2 x 4	230 x 270	1400	500-940	24	E 832 050 B	382,-
12000	2 x 6	345 x 270	1900	700-1210	33	E 832 051 B	493,-
24000	2 x 8	400 x 345	1900	850-1100	60	E 832 052 B	742,-

Lenkfahrwerke

- Äußerst flexibel und ohne großen Aufwand schwere Lasten sicher und wendig bewegen
- Tragplatten mit Gummibeschichtung verhindern ein Abrutschen der Last
- Praktische Zugstange
- Abriebfeste Nylonrollen



Traglast kg	Anzahl Rollen	Auflagefläche je Kassette B x L mm	Abmessung je Kassette B x L mm	Länge Lenk- stange mm	Gewicht kg	Art.-Nr.	Euro
4000	4	270 x 345	345 x 270	990	15	E 832 053 B	261,-
6000	8	338 x 560	560 x 338	1240	50	E 832 054 B	476,-
24000	16	415 x 1120	1120 x 415	1240	169	E 832 055 B	927,-



Transportfahrwerke

- Für den einfachen und sicheren Transport von schweren Maschinen und anderen Lasten
- Auflageflächen mit robustem rutschhemmenden Waffelgummi belegt
- Niedrige Unterfahrrhöhe von 110 mm - gängig mit vielen Transportgeräten
- Schwerlastrollen aus hochwertigem Polyurethan in das je 2 Radiallager eingepresst werden

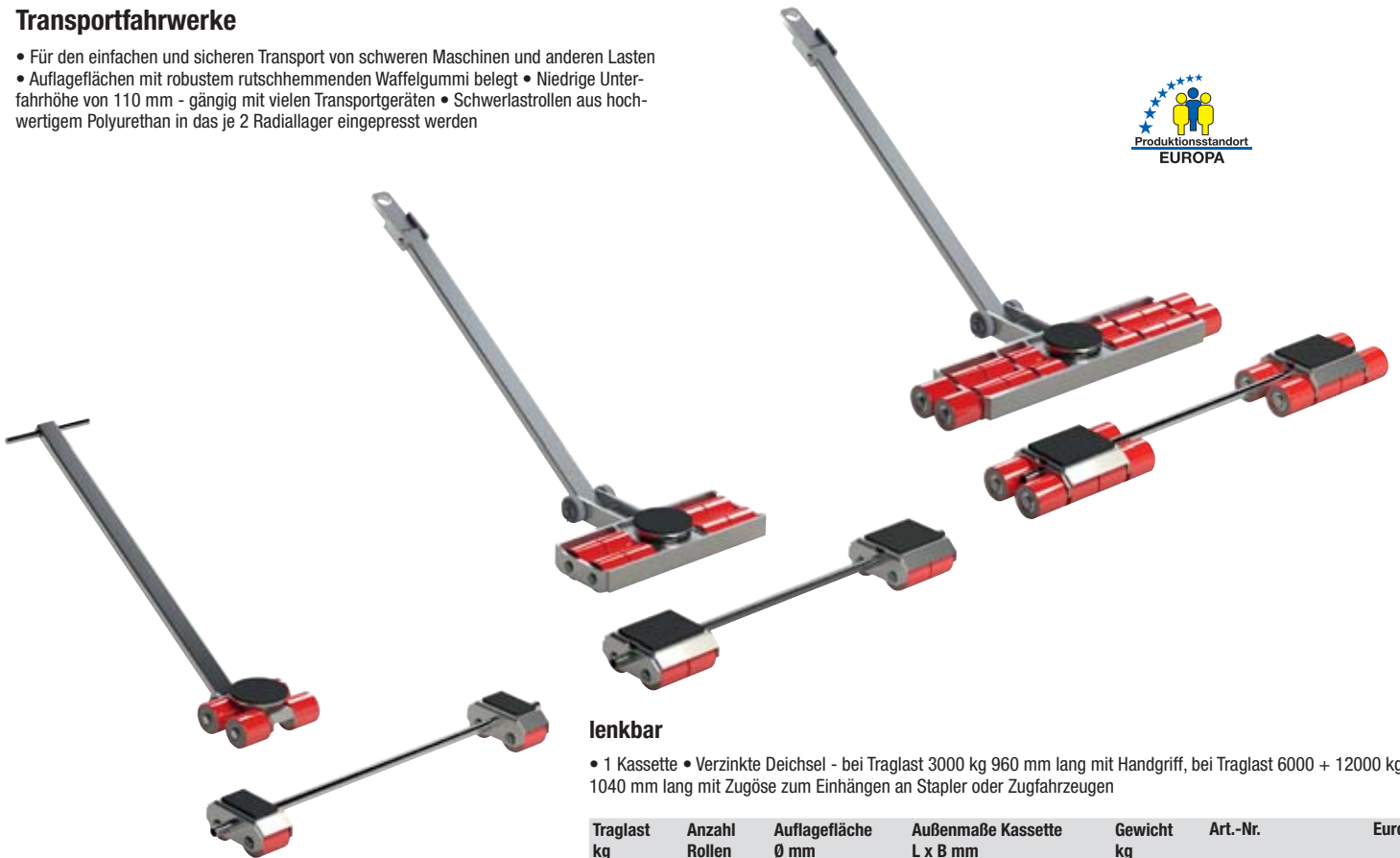

lenkbar

- 1 Kassette
- Verzinkte Deichsel - bei Traglast 3000 kg 960 mm lang mit Handgriff, bei Traglast 6000 + 12000 kg 1040 mm lang mit Zugöse zum Einhängen an Stapler oder Zugfahrzeugen

Traglast kg	Anzahl Rollen	Auflagefläche Ø mm	Außenmaße Kassette L x B mm	Gewicht kg	Art.-Nr.	Euro
3000	4	150	250 x 263	11	E 602 2211 B	348,-
6000	8	150	470 x 550	27	E 602 2212 B	740,-
12000	16	150	470 x 914	45	E 602 2213 B	1.060,-

verstellbar

- 2 Kassetten
- Verzinkte Verbindungsstange 1100 mm lang
- In der Breite stufenlos verstellbar

Traglast kg	Anzahl Rollen	Auflagefläche B x L mm	Außenmaße Kassette L x B mm	Kassetten verstellbar von-bis mm	Gewicht kg	Art.-Nr.	Euro
3000	2 x 2	70 x 120	203 x 106	125-990	9	E 602 2208 B	328,-
6000	2 x 4	120 x 160	205 x 199	250-900	20	E 602 2209 B	597,-
12000	2 x 8	120 x 160	205 x 372	250-900	25	E 602 2210 B	901,-

Sets

- Set bestehend aus je 1 Transportfahrwerk verstellbar und 1 Transportfahrwerk lenkbar
- Hochwertige Polyamid-Bereifung

Traglast kg	Art.-Nr.	Euro/Set
6000	E 602 2214 B	492,-
12000	E 602 2215 B	994,-
24000	E 602 2216 B	1.400,-



Bei Bestellung von Zubehör ohne Hauptartikel können zusätzliche Versandkosten entstehen.

3.3 3 Transport > 3.3 Hubgeräte Elektrische Transportfahrwerke

Elektrisch angetriebene Fahrwerke

- Hohe Laufzeit durch direkt angetriebenen Motor (unter Vollast bei Idealbedingungen)
- Keine separate Zugmaschine erforderlich
- Stufenlos steuerbare Geschwindigkeit
- Drehbar um 360°
- Kompakte Außenabmessungen
- Geringe Ladezeit von ca. 2,5 Stunden, zusätzlich Schnelllademodus (1,5 Stunde) einstellbar
- Akkus untereinander austauschbar (15.000 kg und 25.000 kg)

Lieferumfang:

Einzelgerät

- Elektrisch angetriebenes Fahrwerk
- Hochleistungsakku mit Impuls-ladegerät
- Funkfernsteuerung mit Akku, Ladegerät und Gürteltasche

Set

- Elektrisch angetriebenes Fahrwerk
- Hochleistungsakku mit Impuls-ladegerät
- Funkfernsteuerung mit Akku, Ladegerät und Gürteltasche
- Transportfahrwerk mit Traglast 5.000 kg bzw. 15.000 kg und 25.000 kg

i

Elektrisch angetriebene Fahrwerke mit Hub bieten wir Ihnen gerne auf Anfrage an



Fahrwerk Traglast 5.000 kg



Fahrwerk Traglast 15.000 kg

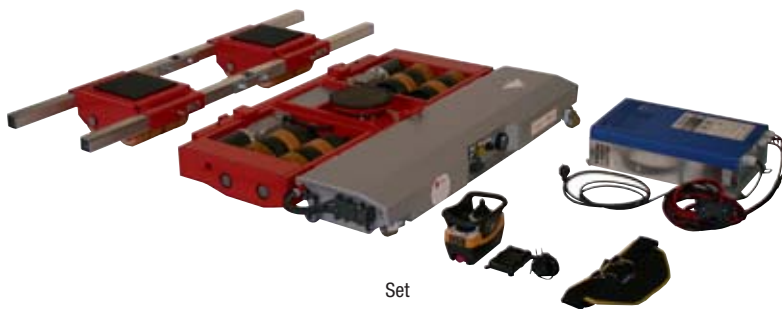

Set



Fahrwerk Traglast 25.000 kg



Traglast kg	5.000	15.000	25.000
Zuglast kg	12.000	30.000	50.000
Anzahl Rollen	4	16	16
Auflagefläche Drehteller Ø mm	150	215	250
Außenmaße Kassette B x L mm	760 x 880	882 x 1205	1180 x 1760
Unterfahrhöhe mm	180	180	230
Gewicht ohne Akku + Fernbedienung kg	136	213	593
Gewicht Akku + Kiste kg	36	90	90
Gewicht Ladegerät kg	2	2	2
Geschwindigkeit m/min.	10	6,5	10
Laufzeit h	3-4	5-6	3-4
Einzelgerät	E 604 1090 B	E 601 1055 B	E 601 1056 B
Euro	31.030,-	38.468,-	59.679,-
Set mit Transportfahrwerk	E 604 1091 B	E 601 1057 B	E 601 1058 B
Euro/Set	32.006,-	40.429,-	64.769,-



i

Auswahl der Bereifung



Nylon

Für glatte und ebene Böden

- + Geringer Rollwiderstand
- + Verschleißarm
- + Nicht kreidend
- Anfällig gegen Stoßwirkung (scharfe Kanten, spitze Steine, etc.)



Vollgummi

Für raue und unebene Böden

- + Stoßdämpfend
- + Gute Bodenhaftung
- + Leise
- Höherer Rollwiderstand
- Leicht kreidend



Polyurethan

Für harte und empfindliche Böden

- + Geringer Rollwiderstand
- + Stoßdämpfend
- + Verschleißarm
- + Nicht kreidend
- + Bodenschonend
- + Leise

Single-Lastrollen

- + Geringerer Rollwiderstand bei Kurvenfahrten
- + Leichtere Queraufnahme von Paletten
- Höhere Punktbelastung

Tandem-Lastrollen

- + Bessere Fahreigenschaften bei Rampenbetrieb und unebene Böden
- + Geringere Punktbelastung
- Höherer Rollwiderstand bei Kurvenfahrten

Handgabelhubwagen

- Stabile und robuste Ausführung
- Sicherheitsdeichsel mit Einhandbedienung und integrierter 3fach-Funktion Heben/Neutral/Senken
- Niedrige Bauhöhe der Lastgabel
- Tandemrollen erhöhen den Fahrkomfort bei unebenen Böden



SCHNELLHUB

- 2 x pumpen - Last ist in Transportlage*
- 6 x pumpen - Erreichen der max. Hubhöhe*

*Ab 200 kg schaltet sich die Schnellhub-Funktion automatisch ab und das Heben der Last erfolgt wie gewohnt



STANDARD

- Hochleistungs-Hydraulikpumpe mit Zentralverschluss
- Der zuverlässige Helfer bei der täglichen Arbeit
- Längsvertiefungen zur Versteifung



EDELSTAHL

- Ideal für den Einsatz in Bereichen, die Hygienevorschriften nach EN1672-1 und EN1672-2 beachten müssen
- Stabile und robuste Ausführung aus Edelstahl (V2A)
- Hydrauliköl NSF-H1 zertifiziert für den Lebensmittelbereich

STARTER

- Gut und Günstig
- Für den gelegentlichen Gebrauch

TOP PREIS 385,-
E 831 820 B

Ausführung	Traglast kg	Gabellänge mm	Gabelbreite mm	Bereifung Lenkrollen	Bereifung Lastrollen	Ausführung Lasträder	Art.-Nr.	Euro
Starter	2500	1150	160	Gummi 200 x 50	Polyurethan 80 x 70	tandem	E 831 820 B	385,-
Standard	2700	1150	160	Gummi 200 x 50	Polyurethan 80 x 70	tandem	E 646 3899 B	445,-
Schnellhub	2500	1150	153	PU 200 x 50	Polyurethan 80 x 70	tandem	E 647 6527 B	445,-
Edelstahl	2000	1150	165	Nylon 200 x 50	Nylon 82x69	tandem	E 604 0735 B	2.899,-
Niedrige Ausführung	2000	1150	160	Nylon 150x 50 mm	Nylon 50 x 70 mm	tandem	E 647 5892 B	419,-
Mehrpreis Feststellbremse							E 189 4553 B	76,-



Bei Bestellung von Zubehör ohne Hauptartikel können zusätzliche Versandkosten entstehen.

Handgabelhubwagen

- Rahmen und Gabeln in verwindungsfreier Schalenbauweise • Pulverbeschichtet in gelb • Wartungsfreie Hydraulik
- Stabile Stahlrohrdeichsel mit Gegenlager für Schubetrieb, schwarz pulverbeschichtet • Griff gummiemantelt
- Einhandbedienung mit integrierter 3fach Funktion Heben/Fahren/Senken • Aufrollen an den Gabelenden
- Tandem-Laströhlen erhöhen den Fahrkomfort bei unebenen Böden

Standardausführung - Gabellänge 1150 mm, ideal für Euro-Paletten

Kurze Ausführung - Gabellänge 800 mm, ideal bei beengten Raumverhältnissen wie z.B. auf dem LKW

Lange Ausführung - Gabellänge 1500, 1800 oder 2000 mm, für überlange Paletten

Niedrige Ausführung - abgesenkte Höhe nur 55 mm – für geringe Unterfahrhöhen ab 57 mm

TOP PREIS **449,-**
E 840 729 B

Technische Daten	Standard	Kurze Ausführung	Lange Ausführung	Niedrige Ausführung
Traglast:	2500 kg	2500 kg	1500/1200/1000 kg	2000 kg
Lenkeinschlag:	2 x 100°	2 x 100°	2 x 100°	2 x 100°
Gesamtlänge:	1540 mm	1190 mm	1890/2190/2390 mm	1540 mm
Gabelbreite:	160 mm	160 mm	160 mm	160 mm
Tragbreite:	540 mm	540 mm	540 mm	540 mm
Hubbereich:	85-200 mm	85-200 mm	85-200 mm	55-175 mm

Standardausführung mit Nylon-/Nylon-Tandem-Bereifung



Kurze Ausführung

Lange Ausführung

Niedrige Ausführung

Ausführung	Traglast kg	Gabellänge mm	Gabelbreite mm	Bereifung Lenkräder	Bereifung Lasträder	Ausführung Lasträder	Art.-Nr.	Euro
Standard	2500	1150	160	Nylon 200 x 50 mm	Nylon 80 x 70 mm	tandem	E 840 729 B	449,-
	2500	1150	160	Polyurethan 200 x 50 mm	Polyurethan 80 x 70 mm	tandem	E 840 731 B	493,-
Kurz	2500	800	160	Vollgummi 200 x 50 mm	Nylon 80 x 93 mm	single	E 840 732 B	591,-
Lang	1500	1500	160	Vollgummi 200 x 50 mm	Nylon 80 x 70 mm	tandem	E 840 761 B	734,-
	1200	1800	160	Vollgummi 200 x 50 mm	Nylon 80 x 70 mm	tandem	E 840 762 B	760,-
	1000	2000	160	Vollgummi 200 x 50 mm	Nylon 80 x 70 mm	tandem	E 840 763 B	770,-
Niedrig	2000	1150	160	Vollgummi 180 x 50 mm	Nylon 51 x 70 mm	tandem	E 840 733 B	949,-





Handgabelhubwagen

Robuste Technik und Bedienungskomfort zeichnen diese Hubwagen aus.

- Aus Präzisionsgründen mit Schweißrobotern gefertigter Stahlrahmen
- Garantiert verwindungssteife Rahmenkonstruktion
- Pulverbeschichtung
- Schlag- und kratzfest
- Hydraulikblock aus einem Stück gegossen
- Kolben und Kolbenstange hartverchromt
- Im Pumpengehäuse integriertes Überdruckventil, schützt vor Beschädigungen durch Überlastung
- Ergonomische 3D Stahldeichsel Funktion Heben/Neutral/Senken
- Wartungsfreie, kugelgelagerte Lenkräder mit Alu-Innenkern
- Leichter geräuscharmer Lauf
- Ein- und Ausfahrrollen an den Gabelenden
- Tandemlastrollen erhöhen den Fahrkomfort bei unebenen Untergründen

Technische Daten:

Gabelbreite:	150 mm
Tragbreite:	525 mm
Abgesenkte Höhe:	85 mm
Bodenfreiheit:	30 mm
Hubhöhe:	200 mm



3 JAHRE GARANTIE



Ausführung	Traglast kg	Gabellänge mm	Gabelbreite mm	Bereifung Lenkräder mm	Bereifung Lasträder mm	Ausführung Lasträder	Art.-Nr.	Euro
Standard	2500	1150	150	Polyrethan 200 x 55 mm	Nylon 82 x 82 mm	single	E 641 1915 B	462,-
	2500	1150	150	Polyrethan 200 x 55 mm	Nylon 82 x 60 mm	tandem	E 641 1916 B	473,-
Kurz	2500	800	150	Polyrethan 200 x 55 mm	Nylon 82 x 82 mm	single	E 641 1917 B	500,-
	2500	800	150	Polyrethan 200 x 55 mm	Nylon 82 x 60 mm	tandem	E 641 1918 B	503,-
Lang	2500	1500	150	Polyrethan 200 x 55 mm	Nylon 82 x 60 mm	tandem	E 641 1919 B	945,-
	2500	1800	150	Polyrethan 200 x 55 mm	Nylon 82 x 60 mm	tandem	E 641 1920 B	1.001,-
	2500	2000	150	Polyrethan 200 x 55 mm	Nylon 82 x 60 mm	tandem	E 641 1921 B	1.045,-



Hubwagen mit elektrischem Fahrtrieb

- kompakt und leicht
- Durch die Hochleistungs-Hydraulikpumpe ist das manuelle Anheben von Lasten bis 2000 kg besonders einfach
- 48 V/1,0 kw Gleichstrom Antriebsmotor, Geschwindigkeit zweistufig einstellbar
- Motor und Lithium Ionen Batterie wartungsfrei
- Mit Entladeanzeiger und Deichselanschlagsdämpfer

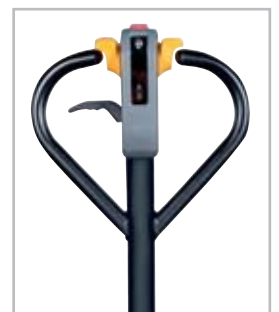

Traglast kg	Gabellänge mm	Gabelbreite mm	Bereifung Lenkräder	Steigvermögen mit Last %	Batteriekapazität Ah	Art.-Nr.	Euro
2000	1.150	160	Polyurethan	5	10	E 642 2381 B	1.157,-



Bei Bestellung von Zubehör ohne Hauptartikel können zusätzliche Versandkosten entstehen.



3.3

3 Transport > 3.3 Hubgeräte

Elektro-Gabelhubwagen

Elektro-Gabelhubwagen

- Elektrisches Heben und Fahren • Leicht zu manövrieren durch kleinen Wendekreis • Bürstenloser Antriebsmotor • Elektromagnetbremse serienmäßig • 24 V/30 Ah bei 1500 kg, 48 V/20 Ah bei 2000 kg, Lithium-Ionen-Technik • Inklusive externem Ladegerät mit Ladeanzeige

NEU!



Traglast kg	Gabellänge mm	Gabelbreite mm	Hubbereich mm	Fahrmotor kW	L x B x H mm	Art.-Nr.	Euro
1500	1150	150	115	0,75	1600 x 550 x 1220	E 647 5890 B	1.299,-
2000	1150	150	115	0,75	1600 x 550 x 1220	E 647 5891 B	1.549,-





Elektro-Gabelhubwagen LIGHT

- Traglast bis 1200 kg
- Leichte Manövrierbarkeit
- Robuste Stahlkonstruktion
- Verwindungssteifer Rahmen
- Pulverbeschichtung - schlag- und kratzfest
- 350 Watt-Fahrmotor
- Elektronischer Geschwindigkeitsregler
- Optimale Standsicherheit durch Fünf-Punkt-Auflage
 - 1 Gummi-Antriebsrad Ø 186 x 50 mm
 - 2 Polyurethan-Stützräder Ø 75 x 25 mm
 - 2 Polyurethan-Lasträder Ø 82 x 82 mm

Batterieausrüstung:
Wartungsfreie AGM-Batterien - mit einer höheren Lebens- und Einsatzdauer



i Konzipiert für leichte Einsätze und enge Platzverhältnisse. Der Helfer bei begrenzten Lagerkapazitäten, in Supermärkten, zur Mitnahme auf dem LKW oder in sehr engen Gängen.



Traglast	Gabellänge	Gabelbreite	Hubhöhe	max. Neigung mit/ohne Last	Fahrgeschwindigkeit mit/ohne Last	Batterieausrüstung	L x B x H	Art.-Nr.	Euro
kg	mm	mm	mm	%	km/h	V/AH	mm		
1200	1150	150	200	10/25	4,3/4,8	24/60	1510 x 520 x 1345	E 840 529 B	3.485,-

Elektro-Gabelhubwagen

- Traglast bis 1400 kg
- Leichte Manövrierbarkeit
- Robuste Stahlkonstruktion
- Verwindungssteifer Rahmen
- Pulverbeschichtung - schlag- und kratzfest
- 700-Watt-Fahrmotor
- Elektronischer Geschwindigkeitsregler
- Optimale Standsicherheit durch Fünf-Punkt-Auflage
 - 1 Gummi-Antriebsrad Ø 250 x 76 mm
 - 2 Polyurethan-Stützräder Ø 100 x 40 mm
 - 2 Polyurethan-Lasträder Ø 82 x 80 mm

Ausführung 1

- DC-Fahrmotor
- Batterieausrüstung: Standard-Batterien (24 V/95 Ah)

Ausführung 2

- AC-Fahrmotor
- Batterieausrüstung: Wartungsfreie Gel-Batterien (24 V/105 Ah)

Ausführung 3

- AC-Fahrmotor
- Batterieausrüstung: Li-Ionen-Batterien (24 V/65 Ah) - längere Lebensdauer im Vergleich zu den Standard-Batterien, Schnellladesystem 2,5 Stunden, Zwischenladungen möglich/erwünscht

Die idealen Geräte für viele Situationen. Hohe Leistung, Handlichkeit und moderne Technologie ermöglichen jede Arbeit schnell, einfach und leicht auszuführen.



Traglast	Gabellänge	Gabelbreite	Hubhöhe	Steigvermögen mit/ohne Last	Ausf.	Batterien	Fahrgeschwindigkeit mit/ohne Last	L x B x H	Art.-Nr.	Euro
kg	mm	mm	mm	%			km/h	mm		
1400	1150	150	200	5/10	1	Standard	4,5/4,7	1550 x 720 x 1223	E 604 1194 B	4.389,-
					2	Gel	5,5/5,5	1550 x 720 x 1223	E 604 1195 B	5.368,-
					3	Li-Ionen	5,5/5,5	1550 x 720 x 1223	E 604 1196 B	6.090,-



Bei Bestellung von Zubehör ohne Hauptartikel können zusätzliche Versandkosten entstehen.

3.3 3 Transport > 3.3 Hubgeräte Handgabelhubwagen mit Waage

Handgabelhubwagen mit Waage

Für einfache Kontrollwiegungen, z. B. zur Wareneingangskontrolle, zum Ermitteln von Speditionsgewichten oder zur Vermeidung von Überladung.

- Stabile und robuste Bauweise • Sicherheitsdeichsel mit Einhandbedienung und integrierter 3fach-Funktion Heben/Neutral/Senken
- Niedrige Bauhöhe der Lastgabel • Gut ablesbare LCD-Anzeige, IP 65 staub- und spritzwassergeschützt • Trag- und Wiegebereich bis 2000 kg • Gewichtsanzeige in 5-kg-Schritten • Genauigkeit 99,2 % des Wiegebereichs • Temperatureinsatzbereich von -10°C bis +40°C • Batteriebetrieb (2 x 1,5 V AA inkl.) • Betriebsdauer ca. 1500 Stunden • Automatische Abschaltung



Traglast kg	Gabellänge mm	Gabelbreite mm	Bereifung Lenkräder	Bereifung Lasträder	Art.-Nr.	Euro
2000	1150	160	Polyurethan 200 x 50 mm	Polyurethan 82 x 70 mm	E 838 999 B	736,-

Handgabelhubwagen mit Waage

- Rahmen und Gabeln in verwindungsfreier Schalenbauweise, gelb pulverbeschichtet • Hydraulische Handpumpe wartungsfrei gelagert • Stabile Stahlrohrdeichsel mit Gegenlager für Schubbetrieb, pulverbeschichtet schwarz, Griff gummigemantelt • Bedienhebel für die Funktionen Heben, Fahren, Senken • Lenkeinschlag 2 x 100° • Wiegebereich 1 - 200 kg, mit einer Genauigkeit von $\pm 0,1$ %, Abstufung 1 kg. LCD-Anzeige mit 18 mm hohen Ziffern, Touch-Panel mit An-/Aus- und Tara-Taste • 4 x 1,5-V-AA-Batterien, Schutzklasse IP 65 • Räder: Geringer Rollwiderstand, elastischer Lauf, spurlos



Traglast kg	Gabellänge mm	Gabelbreite mm	Bereifung Lenkräder	Bereifung Lasträder	Art.-Nr.	Euro
2000	1150	175	Polyurethan 180 x 50 mm	Polyurethan 70 x 70 mm	E 647 2288 B	2.149,-



Handgabelhubwagen mit Waage

• Transportieren und Wiegen in einem Arbeitsgang • Industrieausführung in robuster Bauweise • Sicherheitsdeichsel mit Einhandbedienung • 3fach-Funktion Heben/Senken/Transport • Tandemlastrollen für höheren Fahrkomfort bei unebenem Boden • Anzeigegerät IP 65 staub- und spritzwassergeschützt, bedienerfreundlich mit großen Tasten und gut lesbarem LCD-Display, Ziffernhöhe 28 mm • Gewichtsanzeige in 1-kg-Schritten • Genauigkeit 99,9 % vom gewogenen Wert • Tara-Funktion über den gesamten Wägebereich • Pre-Tara-Funktion für manuellen Abzug eines bekannten Behältergewichts • Wägezellen IP 67 geschützt gegen Staub und Wasser, sowie gegen kurzzeitigen Einsatz im Nassbereich • Batteriebetrieb (4 x 1,5 V AA inkl.) • Betriebsdauer ca. 80 Stunden oder ca. 1.700 Wägungen • Automatische Abschaltung nach ca. 3 Minuten ohne Laständerung • Schwenkbereich 206°



Ihre Produktvorteile:

- Gewichtsanzeige in 1-kg-Schritten
- Tara- und Pre-Tarafunktion
- Industrieausführung
- DAkKS-Kalibrierschein gegen Aufpreis lieferbar

3 JAHRE GARANTIE

Traglast kg	Gabellänge mm	Gabelbreite mm	Bereifung Lenkräder	Bereifung Lasträder	Art.-Nr.	Euro
2000	1150	180	Vollgummi 180 x 50 mm	Polyurethan 80 x 60 mm	E 830 195 B	1.931,-
					E 830 197 B	259,-

Aufpreis DAkKS-Kalibrierschein

Handgabelhubwagen mit Waage

Details Hubwagen:

• Stahlrahmen mit Schweißrobotern gefertigt • Garantiert verwindungssteife Rahmenkonstruktion • Schlag- und kratzfest durch Pulverbeschichtung • Hydraulikblock aus einem Stück gegossen • Kolben und Kolbenstange hartverchromt • Im Hydraulikblock integriertes Überlastventil • Sicherheitsdeichsel mit Einhandbedienung und integrierter 3fach-Funktion Heben/Neutral/Senken • Wartungsfreie kugelgelagerte Gummi-Lenkräder und Polyurethan-Lastrollen

Details Wiegeeinrichtung:

• Trag- und Wiegebereich von 1 bis 2500 kg • Große digitale LED-Gewichtsanzeige in 0,5-kg-Schritten • Mikroprozessorgesteuerte Wiegetechnik mit 99,95 % Genauigkeit • Temperatureinsatzbereich von -10 °C bis +40 °C • Tarierung über den gesamten Wiegebereich durch Übernahme des aufliegenden Gewichtes • Stückzählung- und Summierungsfunktion • Wartungsfreie Batterie (6 V/4,0 Ah inkl.) • Mit Steckernetzteil 230 V • Betriebsdauer ca. 50 Stunden • Optische Entlademeldung im Display • Automatische Abschaltung der Elektronik von 1 bis 999 Minuten programmierbar

Ihre Produktvorteile:

- Gewichtsanzeige in 0,5-kg-Schritten
- Stückzählung und Summierungsfunktion
- Automatische Abschaltung von 1 bis 999 Minuten programmierbar
- Industrieausführung



Ausführung	Traglast kg	Gabellänge mm	Gabelbreite mm	Bereifung Lenkräder	Bereifung Lasträder	Art.-Nr.	Euro
ohne Drucker	2500	1185	180	Gummi 200 x 55 mm	Polyurethan 82 x 60 mm	E 840 581 B	2.463,-
mit Drucker	2500	1185	180	Gummi 200 x 55 mm	Polyurethan 82 x 60 mm	E 840 582 B	2.786,-



Bei Bestellung von Zubehör ohne Hauptartikel können zusätzliche Versandkosten entstehen.

3.3 3 Transport > 3.3 Hubgeräte Scherengabelhubwagen

Scherengabelhubwagen

- Ideal um Lasten bis 1000 kg manuell zu verfahren und zu heben • Robuste und langlebige Bauweise • Lackierung rot
- Einhandbedienung mit integrierter 4fach-Funktion Schnellhub/Normalhub/Senken/Neutral • Überlastsicherung
- Automatische Stabilisatoren stützen den Hubwagen in hochgefahrener Position ab ca. 450 mm Hubhöhe

NEU!



Ausführung	Traglast kg	Hubhöhe mm	Gabellänge mm	Gabelbreite mm	Bereifung Lenkräder	Bereifung Lasträder	Gewicht kg	Art.-Nr.	Euro
manuell	1000	85-800	1170	160	Polyurethan 180 x 50 mm	Polyurethan 75 x 50 mm	104	E 647 5894 B	699,-
elektrisch	1000	85-800	1170	160	Polyurethan 180 x 50 mm	Polyurethan 75 x 50 mm	130	E 647 5895 B	1.949,-

Elektrischer Scherengabelhubwagen

Mit diesem Universalgerät können Sie transportieren, kommissionieren oder es als Montagebank nutzen. Die Palette kann immer auf die korrekte Höhe gefahren werden, um ergonomisch optimales Arbeiten zu ermöglichen. Ein Satz Seitenstabilisatoren wird gegen den Fußboden gepresst, wenn die Gabeln gehoben werden, während sie bei eingefahrenen Gabeln vom Boden frei sind, damit der Scherengabelhubwagen gefahren werden kann. In ausgefahrener Stellung fungieren die Seitenstabilisatoren somit als Feststellbremse. Die robuste Technik, die stabile Bauart, die Kippsicherheit sowie die Bedienungsfreundlichkeit gewährleisten eine optimale Sicherheit. Des Weiteren bietet die verwindungssteife Rahmenkonstruktion sowie die pulverbeschichtete Lackierung eine lange Lebensdauer.

- Batteriebetriebene Einheit für den intensiven Betrieb • 12 V elektrohydraulischer Pumpensatz
- Mit Überdruckventil • Starterbatterie 12 V/60 Ah mit Abdeckung • HF-Ladegerät 12 V/6 A mit Ladegleichrichter • Lastschwerpunkt 600 mm • Bedienelemente in Sicherheitsdeichsel integriert • Integrierte Stabilisatoren vorne • Problemloses Handling

Lenkräder: 2 Gummiräder Ø 200 x 50 mm
Lastrollen: 2 einzelmontierte Polyurethan Ø 80 x 50 mm

Technische Daten:

Gesamtlänge:	1690 mm
Gesamtbreite:	540 mm
Höhe mit senkr. Deichsel:	1300 mm
Gabellänge:	1150 mm
Gabelaußenbreite:	540 mm
Gabelbreite:	160 mm
Lichter Abstand zwischen den Gabeln:	220 mm



Traglast kg	Hubhöhe mm	Hub mit Last mm/sec	Hub ohne Last mm/sec	Gewicht kg	Art.-Nr.	Euro
1000	800	80	130	139	E 840 575 B	2.362,-



Materialheber

- Stabile Schweißkonstruktion aus Stahlprofilen und Stahlrohr
- Oberflächen-schutz durch Pulverbeschichtung
- Leichte Verfahrbarkeit durch große, rollengelagerte Lenkräder, serienmäßig mit Feststeller
- Kraftübertragung durch Präzisions-Rollenkette
- Durch eine handliche Kurbel wird die Last auf die gewünschte Höhe gebracht

Ausführung	Mit Gabelaufnahme
Traglast kg	200
Hubhöhe mm	1500
Breite ohne Plattform	450
B x T x H mm	450 x 840 x 1920
Rad-Ø Lastseite mm	75 x 32
Rad-Ø Lenkseite mm	125 x 32
Lenkräder TPE	E 647 5898 B
Euro	629,-



Hubkarre

- Stabile Schweißkonstruktion aus Stahlprofilen und Stahlrohr
- Pulverbeschichtet
- Hub über selbsthemmende Sicherheitswinde
- Kraftübertragung durch Präzisions-Rollenkette
- Durch eine handliche Kurbel wird die Last auf die gewünschte Höhe gebracht
- Leichte Verfahrbarkeit durch große rollengelagerte Räder

Traglast kg	120
Hubhöhe mm	1000
Plattformgröße mm	480 x 420
B x T x H mm	575 x 800 x 1370
Rad-Ø Lastseite mm	50 x 20
Rad-Ø Lenkseite mm	200 x 50
Bereifung Lenkräder	PU
Art.-Nr.	E 647 5899 B
Euro	519,-



Handwindenstapler mit Gabelaufnahme

- Für den gelegentlichen Einsatz als Hub- und Transportgerät
- Wartungsfrei
- Stabile Profilstahl-Konstruktion mit Rohrschiebegriffen
- Schlag- und kratzfest
- Hubantrieb durch Sicherheitshandwinde
- 2 Lenkrollen mit PU-Bereifung und Feststeller
- 2 Gabelrollen mit Nylonbereifung

Traglast kg	250	500
Hubhöhe mm	1560	1560
Gabellänge mm	800	1000
B x T x H mm	725 x 1325 x 2030	725 x 1525 x 2030
Rad-Ø Lenkseite mm	150 x 40	150 x 40
Rad-Ø Lastseite mm	80 x 47	80 x 47
Gewicht kg	140	146
Art.-Nr.	E 647 5896 B	E 647 5897 B
Euro	945,-	1.049,-

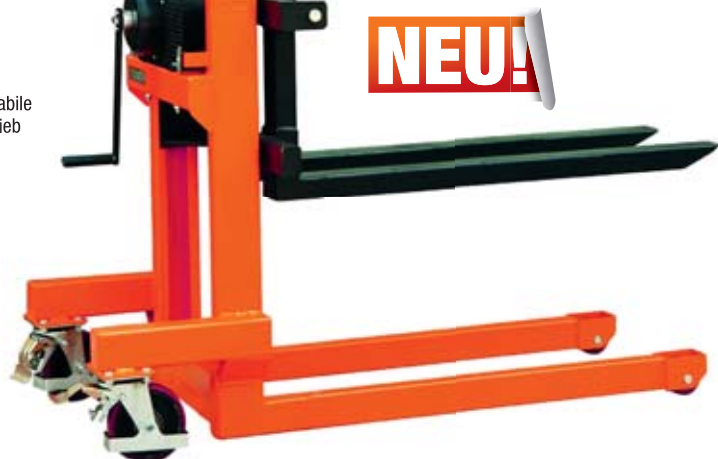

Gabel-/Plattformlifte

- Konzipiert für den mobilen Einsatz und zur Erleichterung der täglichen Lager- und Kommissionierarbeiten • Kartons oder Kisten können bequem in die gewünschte Arbeitshöhe gebracht werden • Durch die kleinen Lastrollen können z. B. auch Displaypaletten unterfahren werden
- Stabiles Fahrgestell • Hydraulische Fußpumpe mit klappbarem Pedal • Senkgeschwindigkeit per Handrad fein regulierbar • Verchromtes Hubgestell • Lenk- und Gabelrollen Polyurethan • Lenkrollen mit Feststeller • Inkl. abnehmbarer, einfach montierbarer Tragplatte



Traglast kg	Hubhöhe min./max. mm	Gabellänge mm	Plattformgröße mm	Außenmaße B x T x H mm	Rad-Ø Lenkseite mm	Rad-Ø Lastseite mm	Gewicht kg	Art.-Nr.	Euro
400	90/1210	650	576 x 650	590 x 1037 x 1425	127	75	83	E 830 320 B	760,-
400	90/1510	650	576 x 650	590 x 1037 x 1725	127	75	88	E 830 323 B	854,-



Elektrolifter

Elektrolifter sind für den Einsatz in geschlossenen Räumen konzipiert. Mit geringem Kraftaufwand können Sie schwere Lasten bewegen. Dadurch wird die Ergonomie am Arbeitsplatz erheblich verbessert und eine hohe Flexibilität erreicht.

- Stabile Ausführung • Hubsäule aus Aluminium, Gestell und Handgriffe aus lackiertem Stahl
- Antrieb der Plattform über stahlverstärkten Zahnriemen
- Leistungsstarker 24V DC-Motor
- Geringe Geräuschkentwicklung
- Serienmäßig mit Überlastschutz und Sicherheitskupplung
- Lastverteilung gleichmäßig auf alle 4 Räder, dadurch wird ein gutes Fahrverhalten und leichte Manövrierbarkeit erreicht
- Lastschwerpunkt bei 400 mm vor der Hubsäule
- Inkl. Akku und Ladegerät



Fahrgestell Standard
Länge 500 mm, Breite innen/außen
430/480 mm



Fahrgestell Sackkarre
Durch die großen Räder wird eine sehr gute Manövrierbarkeit erreicht - sehr gut um Ladungen sicher zu transportieren



Fahrgestell V-förmig
Großzügige Fußfreiheit, gute Stabilität und beste Lenkeigenschaften

i

Auf Anfrage lieferbar:

- Weitere Varianten von Fahrgestellen
- ESD-Ausführung
- Spezielle Elektrolifter in Edelstahl für Lebensmittel-, Pharma- und Hygienebereiche
- Umfangreiches Zubehör bzw. Lastaufnahmen

Traglast kg	Hubhöhe mm	Plattform B x T mm	Ausführung Plattform	Ausführung Gestell	Außenmaße B x T x H mm	Gewicht kg	Batterieausrüstung V/AH	Art.-Nr.	Euro
70	112-1062	450 x 400	Holz	Sackkarre	450 x 721 x 1225	27	24/7,2	E 199 2756 B	2.799,-
	112-1357	450 x 400	Holz	V-förmig	455 x 677 x 1517	28	24/7,2	E 199 2757 B	2.936,-
	112-1757	450 x 400	Holz	V-förmig	455 x 677 x 1917	30	24/7,2	E 199 2758 B	3.265,-
80	102-1303	450 x 400	Holz	Standard	534 x 848 x 1642	30	24/9	E 199 2759 B	4.234,-
	102-1703	450 x 400	Holz	Standard	534 x 848 x 1920	31	24/9	E 199 2760 B	4.447,-
90	112-1062	450 x 400	Holz	Sackkarre	450 x 721 x 1225	27	24/7,2	E 199 2761 B	3.228,-
	112-1357	450 x 400	Holz	V-förmig	450 x 677 x 1517	28	24/7,2	E 199 2762 B	3.449,-
90	110-2102	495 x 495	Holz	Standard	534 x 848 x 2320	47	24/9	E 199 2763 B	auf Anfrage
130	102-1302	500 x 500	Holz	Standard	534 x 848 x 1520	43	24/9	E 199 2764 B	auf Anfrage
	110-1690	500 x 500	Aluminium	Standard	535 x 865 x 1915	61	24/9	E 642 3522 B	5.681,-
	110-2090	500 x 500	Aluminium	Standard	535 x 865 x 2315	63	24/9	E 642 3523 B	6.271,-
200	84-1284	400 x 500	Edelstahl	Standard	534 x 848 x 1567	55	24/9	E 199 2768 B	auf Anfrage
	110-1690	500 x 500	Aluminium	Standard	535 x 874 x 1970	65	24/9	E 642 3524 B	8.292,-
	110-2090	500 x 500	Aluminium	Standard	535 x 874 x 2370	67	24/9	E 642 3525 B	8.797,-

Zubehör

Ausführung	Abmessung	Art.-Nr.	Euro
Kunststoffplatte	L x B 495 x 495 mm	E 640 9176 B	465,-
Kunststoffplatte mit 3 Lastrollen	L x B 495 x 495 mm	E 640 9177 B	1.012,-
Gabel	L x B 585 x 375 mm	E 640 9178 B	672,-
Dorn	L 500 mm, D 60 mm	E 640 9179 B	369,-
Schnellkupplung Mast		E 640 9180 B	164,-

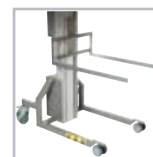
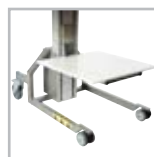

3.3

3 Transport > 3.3 Hubgeräte Hydraulische Stapler

Hydraulikstapler

- Flexibel einsetzbar unterstützen Sie diese Stapler z. B. beim Beladen von PKW-Kombis, Leichttransportwagen, LKWs und Regalen mit Lasten bis 1000 kg
- Aufgrund der geringen Bauhöhe bei abgesenktem Mast passen die Geräte durch nahezu jede Türöffnung
- Stabile, robuste Bauweise
- Wartungsfreie Hydraulik
- Einhandbedienung mit integrierter 3fach-Funktion Heben/Senken/Neutral
- Stabile, ummantelte Stahlrohrdeichsel
- Nylonbereifung
- 2 Lenkrollen 147 x 40 mm, 2 Tandem-Lastrollen 83 x 60 mm
- Lackierung ähnl. RAL 2002 blutorange/schwarz

Technische Daten:

Gabellänge:	1150 mm
Lastschwerpunkt:	600 mm
Tragbreite:	570 mm
Unterfahrhöhe:	90 mm
Gangbreite:	1945 mm
Hub je Deichselschlag bei Traglast 500 + 1000 kg:	25 mm
bei Traglast 1500 kg :	21 mm



Traglast kg	Hubhöhe mm	Gabellänge mm	Freihub mm	Durchfahrhöhe mm	L x B mm	Wenderadius mm	Art.-Nr.	Euro
1000	1200	1150	1200	1720	1655 x 755	1380	E 602 1300 B	1.159,-
	1600	1150	1600	2080	1705 x 755	1380	E 602 1301 B	1.310,-
	2500	1150	400	1838	1705 x 860	1380	E 602 1302 B	1.600,-



Elektrohydraulische Stapler ohne Fahrtrieb

Immer, wenn häufig wechselnde Arbeitshöhen notwendig sind, bedeuten elektrohydraulisches Heben und Senken enorme Zeitersparnis

- Stabile, robuste Bauweise • Elektrohydraulisches Hubaggregat 1,5 kW • Präzise Hub- und Senkvorgänge • Überlastsicherung • Stabile, ummantelte Stahlrohrdeichsel • Lenkung durch handdeichselgesteuerte Achsschenkelenkung • Gabeln entsprechen der Palettennorm • Nylonbereifung • 2 Lenkrollen 180 x 50 mm mit Feststeller, 2 Tandem-Gabelrollen 80 x 78 mm • Lieferung inklusive externem Ladegerät

Technische Daten:

Gabellänge:	1150 mm
Lastschwerpunkt:	600 mm
Tragbreite:	570 mm
Unterfahrhöhe:	90 mm
Gangbreite:	2267 mm



Traglast	Hubhöhe	Mastausführung	Freihub	Bauhöhe Mast gesenkt	Bauhöhe Mast ausgefahren	L x B	Gangbreite	Wenderadius	Batterieausrüstung	Art.-Nr.	Euro
kg	mm		mm	mm	mm	mm	mm	mm	V/Ah		
1500	1510	einfach	1600	2100	2100	1825 x 800	2267	1425	12/125	E 647 5900 B	2.649,-
	2410	duplex	-	2500	3060	1825 x 800	2267	1425	12/125	E 647 5901 B	2.899,-
	3000	duplex	-	2090	3560	1780 x 800	2267	1425	12/120	E 647 6526 B	3.319,-



Bei Bestellung von Zubehör ohne Hauptartikel können zusätzliche Versandkosten entstehen.



3.3 3 Transport > 3.3 Hubgeräte Elektrohydraulische Stapler



Elektrohydraulische Stapler mit Fahrtrieb

Leicht und kompakt. Für den Einsatz in kleineren bis mittelgroßen Produktionshallen, auf kleinen Lagerflächen und in Verkaufsräumen, in denen Ware auf Regalsystemen platziert werden sollen. Mit einer Gesamtbreite von nur 800 mm und der seitlich angeordneten Deichsel sind die Stapler äußerst wendig und standfest und ermöglichen immer freie Sicht zu den aufzunehmenden Lasten.

- Verwindungssteifes Fahrgestell aus Stahlblech • Elektrofahrmotor 0,35 bzw. 0,7 kW • Elektrohydraulisches Hubaggregat 2,2 kW • Stufenlose Regulierung der Fahrgeschwindigkeit durch Impulssteuerung • Seitliche Deichsel
- Doppelter Sicherheitsstopp a) beim Loslassen der Deichsel b) Druckstopp mit Signalton • Höchstmögliche Kippsicherheit durch 4-Punkt-Auflage • Wartungsfreie Führungsrollen im Gabelträger • Ausführung 1 durch die Gabelstärke von nur 60 mm auch geeignet für den Transport und Stapeln von Gitterboxen • Präzise Hub- und Senkvorgänge
- Überlastsicherung • **Inklusive 24-V-Anlage mit Batterien und integriertem Ladegerät**



Bereifung:

- 1: 1 Gummi-Antriebsrad Ø 186 mm, 1 Polyurethan-Stützrad Ø 125 mm
- 2: 1 Gummi-Antriebsrad Ø 250 mm, 1 Polyurethan-Stützrad Ø 100 mm
2 Polyurethan-Lastrollen Ø 82 mm. Alle Räder mit Kugellager

Technische Daten:

Unterfahrhöhe: 90 mm

- 1: Gabellänge x Tragbreite: 1153 x 560 mm
 - 2: Gabellänge x Tragbreite: 1150 x 560 mm
- Traglast bei Lastschwerpunkt C: 600 mm

Batterieausrüstung:

- Standard-Batterien (24 V/70 Ah)
- Wartungsfreie Gel-Batterien: 24 V, 50 Ah und 24 V, 105 Ah
- mit einer höheren Lebens- und Einsatzdauer



Einfache Wartung

Alle Komponenten sind sehr gut zugänglich und versprechen einen geringen Wartungsaufwand. Über die Zugangsöffnung in der Bodenplatte sind Montagearbeiten an der Antriebseinheit möglich, ohne den Stapler anzuheben.

Abb.	Traglast kg	Resttraglast bei max. Hubhöhe kg	Hubhöhe mm	Mastausführung mm	Freihub mm	Bauhöhe Mast gesenkt mm	Bauhöhe Mast ausgefahren mm	Gesamtmaße L x B mm	Gangbreite mm	Wendradius mm	Batterieausrüstung	Art.-Nr.	Euro	
1	1000	1000	1600	einfach	1510	1970	1970	1675 x 794	2120	1344	Standard	E 839 344 B	4.985,-	
											Gel	E 839 345 B	5.243,-	
2	1200	1200	2500	duplex	-	1787	2992	1760 x 800	2210	1430	Standard	E 199 1736 B	7.109,-	
											Gel	E 199 1737 B	8.301,-	
			800	2900	duplex	-	1987	3392	1760 x 800	2210	1430	Standard	E 199 1738 B	7.132,-
												Gel	E 199 1739 B	8.198,-
1200	800	2900	duplex	1402	1965	3372	1760 x 800	2210	1430	Gel	E 199 1740 B	9.276,-		
										Standard	E 199 1741 B	7.489,-		
		600	3500	duplex	80	2250	3916	1760 x 800	2210	1430	Gel	E 199 1742 B	8.682,-	



Batterieladeplatz

- Laden von Akkumulatoren in Flurförderzeugen gem. den Richtlinien zur Schadenverhütung: BGHW/VdS-Informationsblatt 2259 • Stabile, höhenverstellbare Rahmenkonstruktion, lackiert in RAL 2000 orange • Vorbereitet für die Boden- bzw. Wandbefestigung • Fehlerstrom-Schutzeinrichtung <= 300 mA • 2 Schuko-Steckdosen 230 V 16A • Halterung für Ladekabel • Abklappbarer Tisch für die Aufnahme von Kleinladegeräten • Ablagefach für Handschuhe und Schutzbrille • Augenspülflasche • Inkl. Warnschilder • Abmessung B x T x H 915 x 445 x 1945 mm



Ausführung	Art.-Nr.	Euro
Ohne CEEform-Steckdose	E 836 125 B	1.418,-
Mit CEEform-Steckdose 16 A, 400 V	E 604 2656 B	1.798,-
Mit CEEform-Steckdose 32 A, 400 V	E 604 2657 B	1.798,-





Elektrohydraulische Stapler mit Fahrtrieb

Die professionelle Lösung für tägliche Lager-/Transportarbeiten auf mittleren bis großen Flächen, Regalsystemen und in Produktionshallen. Überall wo leichte Stapler überlastet und der Einsatz von schweren Maschinen unwirtschaftlich ist, da ist dieser Stapler zu Hause.

- AC-Fahrmotor 1,2 kW • DC-Hubmotor 2,2 bzw. 3,2 kW • Doppelter Sicherheitsstopp a) beim Loslassen der Deichsel b) Druckstopp mit Signalton • Höchstmögliche Kippsicherheit durch 5-Punkt-Auflage • Antriebsrad mittig • Fahrgeschwindigkeit mit und ohne Hublast 6 km/h • Einfahrspitzen • Lenkeinschlag 180° • Hohe Wendigkeit und leichtes Rangieren auch unter Last • 24-V-Anlage mit Panzerplattenbatterie • **Batterien und Ladegerät gehören nicht zum Lieferumfang und sind separat zu bestellen.**

Bereifung: 1 Gummi-Antriebsrad Ø 250 mm, 2x2 Polyurethan- Stützräder Ø 100 mm, Polyurethan-Lastrollen. Alle Räder mit Kugellager.

Technische Daten:

Unterfahrhöhe: 90 mm
 Gabellänge x Tragbreite: 1150 x 560 mm
 Traglast bei Lastschwerpunkt C: 600 mm





Hubgerüst
 Das Hubgerüst umfasst fast die gesamte Staplerbreite und ermöglicht die optimale Sicht auf die Gabeln. Eine optische Hubhöhenanzeige erleichtert das Kommissionieren von Paletten.



Deichselkopf
 Alle Bedienelemente sind im Deichselkopf integriert: Fahrswitcher, Heb-/Senkfunktion über Proportionalventile, Sicherheitskontaktschalter, Hupe, Betriebsstundenzähler und Batterieanzeige



Kompakte Abmessungen
 Die Gesamtbreite von nur 800 mm (Stützräder sind im Chassis integriert) ermöglicht das Fahren in Paletten-Korridoren



Traglast kg	Hubhöhe mm	Mastausführung mm	Freihub mm	Bauhöhe Mast gesenkt mm	Bauhöhe Mast ausgefahren mm	Gesamtmaße L x B	Gangbreite mm	Wenderadius mm	Art.-Nr.	Euro
1200	1600	einfach	1510	1965	1965	1920 x 800	2330	1550	E 830 485 B	6.526,-
	2500	duplex	-	1788	2990	1920 x 800	2330	1550	E 830 486 B	6.747,-
	2900	duplex	-	1988	3390	1920 x 800	2330	1550	E 830 487 B	6.851,-
	3500	duplex	80	2258	3915	1920 x 800	2330	1550	E 830 488 B	7.246,-
	3800	duplex	80	2435	4265	1920 x 800	2330	1550	E 830 489 B	7.505,-
1400	4200	triplex	1370	1994	4734	1966 x 800	2380	1613	E 830 490 B	10.358,-
	4500	triplex	-	2080	5020	1966 x 800	2380	1613	E 830 491 B	10.020,-
1600	1600	einfach	1510	1965	1965	1944 x 800	2365	1613	E 830 492 B	7.856,-
	2500	duplex	-	1765	2970	1944 x 800	2365	1613	E 830 493 B	8.440,-
	2900	duplex	-	1965	3370	1944 x 800	2365	1613	E 830 494 B	8.710,-
	3500	duplex	-	2265	3970	1944 x 800	2365	1613	E 830 495 B	9.062,-

Ladegeräte Ausführung	Art.-Nr.	Euro
24 V/25 Ah	E 830 498 B	367,-
24 V/35 Ah	E 830 499 B	422,-

Batterien Ausführung	Art.-Nr.	Euro
24 V/225 Ah	E 830 496 B	2.160,-
24 V/300 Ah	E 830 497 B	2.480,-



Bei Bestellung von Zubehör ohne Hauptartikel können zusätzliche Versandkosten entstehen.



Mobile Scherenhubtische

- Profilstahl-/Stahlblech-Konstruktion • Kräftiger Rohrschiebebügel • Hydraulikpumpe mit verchromten Kolben • Betätigung über Fußpedal • Senkventil über Handhebel feinfühlig zu betätigen • Plattform 50 mm hoch • 2 Lenk- und 2 Bockrollen, Lenkrollen mit Feststeller
- Polyurethan-Bereifung • Pulverbeschichtet anthrazitgrau RAL 7016



Scheren-ausführung	Traglast kg	Hubbereich mm	Plattform L x B mm	Außenmaße L x B mm	Rad-Ø mm	Gewicht kg	Art.-Nr.	Euro
einfach	150	265-755	750 x 450	930 x 450	100	41	E 647 2289 B	485,-
	250	330-910	830 x 500	1020 x 500	125	78	E 647 2290 B	649,-
	500	435-1000	1010 x 520	1275 x 520	150	118	E 647 2291 B	745,-
	750	442-1000	1010 x 520	1275 x 520	150	120	E 647 2292 B	919,-
	1000	445-950	1010 x 520	1275 x 520	150	137	E 647 2293 B	999,-
doppelt	300	435-1585	1010 x 520	1275 x 520	150	150	E 647 2294 B	989,-
	500	440-1575	1010 x 520	1275 x 520	150	168	E 647 2295 B	1.149,-
	1000	520-2000	1200 x 800	1430 800	200	242	E 647 2296 B	2.899,-

NEU!

Rollenbahnen für Scherenhubtische

- Profilstahlrahmen mit Haltewinkeln und 2 hochklappbaren Anschlägen • Kugelgelagerte Stahlrollen 57 mm Ø und 430 mm Länge • Für Ladefläche L x B 1010 x 520 mm • Pulverbeschichtet in RAL 7016 anthrazitgrau



Ausführung	Stahlrollen	Achsabstand mm	Höhe mm	Art.-Nr.	Euro
Starr	9	112,5	64	E 647 2297 B	475,-
Schwenkbar	6	110	92	E 647 2298 B	649,-





Mobile Scherenhubtische

Hubwagen ergänzen durch ihre Funktionalität jeden Arbeitsplatz in Industrie und Handel. Durch ihre Vielseitigkeit sind sie schnell in jedem Unternehmen unersetzliche Helfer. Das Konzept unseres Hubwagens ist einfach: in ergonomischer Arbeitshöhe bearbeiten, verpacken, reparieren und montieren.

- Entsprechend der europäischen Vorschriften DIN EN 1570
- Schwere Ausführung für den robusten Einsatz
- 4 mm starke verzinkte Plattform auf Unter-rahmen
- Mit klappbarer Deichsel
- Hub über Fußpumpe
- Große Räder
- Lenkräder serienmäßig mit Stoppvorrichtung
- Weiteres Zubehör wie z. B. 12 V, 230 V oder 400 V Elektroantrieb, Kontaktleiste, einstellbarer Endschalter, Faltenbalg oder Sonderfarben auf Anfrage lieferbar



Traglast	Abb.	Hubbereich	Hub je Pedaltritt	Tischplatte L x B	Außenmaße L x B	Rad-Ø	Bereifung	Gewicht	Art.-Nr.	Euro
kg		mm	mm	mm	mm	mm		kg		
250	1	340-1000	20	700 x 600	870 x 600	100	Gummi	85	E 841 000 B	3.475,-
		510-1800	20	1190 x 740	1220 x 740	200	Gummi	170	E 841 005 B	3.449,-
500	1	360-1280	12	760 x 760	980 x 760	100	Polyamid	150	E 841 007 B	3.329,-
		510-1800	20	1190 x 740	1220 x 740	200	Gummi	175	E 841 009 B	3.919,-
		300-1590	20	1190 x 740	1680 x 740	200	Gummi	185	E 841 010 B	4.379,-
	2	250-860	20	1190 x 740	1680 x 740	200	Gummi	150	E 841 006 B	3.199,-
		460-1070	20	1190 x 740	1220 x 740	200	Gummi	135	E 841 001 B	2.745,-
	4	365-975	20	975 x 500	1160 x 580	125/200	Gummi	95	E 841 016 B	2.339,-
1000	1	470-1390	9	760 x 760	980 x 760	200	Polyurethan	155	E 841 012 B	4.129,-
		520-1835	9	1190 x 740	1220 x 740	200	Polyurethan	190	E 841 014 B	4.919,-
	2	460-1070	12	1190 x 740	1220 x 740	200	Polyurethan	145	E 841 011 B	3.149,-
	3	320-1200	12	1600 x 900	2020 x 900	200	Polyurethan	280	E 841 002 B	4.899,-
		520-1400	12	1600 x 900	1750 x 900	200	Polyurethan	260	E 841 015 B	4.439,-



Bei Bestellung von Zubehör ohne Hauptartikel können zusätzliche Versandkosten entstehen.





Edelstahl-Scherenhubtische, fahrbar

- Geeignet für den industriellen Gebrauch, speziell in der Pharma- und Lebensmittelbranche
- Robuste Hydraulik
- Höhenverstellung über Fußpumpe
- Einfach zu bedienen, zu reinigen und zu warten
- 2 Lenkrollen mit Feststeller und 2 Bockrollen mit Polyurethan-Bereifung

Traglast kg	Hubbereich mm	Hub je Pedaltritt mm	Tischplatte L x B mm	Außenmaße L x B mm	Rad-Ø mm	Gewicht kg	Art.-Nr.	Euro
100	250-1220	19	700 x 445	888 x 445	100	55	E 836 857 B	1.772,-
250	290-890	22	815 x 500	1065 x 500	128	66	E 836 858 B	2.238,-

Flachform-Hubtische

- Einsteigermodell
- Frei aufstellbar, keine Grube erforderlich
- Externes Hydraulik-Aggregat mit Bedieneinheit
- Bedienelement mit den Funktionen Auf/Ab/Not-Aus mit 2,4 m Anschlusskabel
- 2,5 m Stromzuleitung mit 16-A-Stecker
- Betriebsspannung 400 V, Motorleistung 0,75 kW
- Plattform RAL 2002 blutorange, Rahmen und Schere schwarz pulverbeschichtet



Hubtisch mit geschlossener Plattform inkl. praktischer Auffahrrampe 895 mm lang



U-Form-Ausschnitt L x B 1045 x 580 mm



Traglast kg	Plattform L x B mm	Ausführung Plattform	Hubbereich mm	Hubzeit sec	Art.-Nr.	Euro
1000	1450 x 1140	geschlossen	82-842	18	E 604 4247 B	2.899,-
		U-Form	80-840	18	E 604 4248 B	2.783,-



Hubtische

• Freie Aufstellung • Erweiterbar für den Einbau in eine Bodengrube (bitte anfragen) • Per Knopfdruck fährt die Tischplatte stufenlos auf die gewünschte ergonomisch richtige Arbeits-
höhe • Handtaster mit den Funktionen Heben/Senken/Not-Aus an 3 m langem Bedienungskabel • 400 V Elektro-Hydraulik-Aggregat im Gerät integriert • Ausgestattet mit Sicherheits-
leisten und Sicherheitsventilen • Hergestellt nach EN 1570-1, mit CE-Kennzeichnung • Pulverbeschichtung RAL 5002 ultramarinblau/RAL 2010 signalorange

Kompakt-Hubtische

- Preisgünstige Ausführung für den gelegentlichen Einsatz (ca. 30 Hübe/Tag)
- Scheren aus Flacheisen



Profi-Kompakt-Hubtische

- Praxisbewährte Profi-Ausführung für den industriellen Einsatz (10 Hübe/Stunde im 2 Schicht-Betrieb oder 10.000 Hübe/Jahr)
- Extrem robuste Ausführung aus Schwedenstahl
- Scheren aus verwindungssteifem Vierkantröhre



Traglast kg	Hubbereich mm	Tischplatte L x B mm	Hubzeit sec	Motorleistung kW	Art.-Nr.	Euro
Kompakt-Hubtische						
500	160-760	900 x 600	12	0,37	E 833 010 B	2.223,-
1000	180-1000	1200 x 800	15	0,75	E 833 011 B	2.508,-
1500	210-1210	1500 x 800	17	1,5	E 833 013 B	3.126,-
	210-1210	1500 x 1000	17	1,5	E 833 014 B	3.285,-
2000	200-1020	1300 x 800	17	1,5	E 833 012 B	2.990,-
Profi-Kompakt-Hubtische						
1000	180-1000	1300 x 800	15	0,75	E 833 020 B	3.839,-
	180-1000	1300 x 1000	15	0,75	E 833 021 B	4.043,-
2000	200-1020	1300 x 800	17	1,5	E 833 022 B	4.930,-
	200-1020	1300 x 1000	17	1,5	E 833 023 B	4.999,-
3000	250-1070	1300 x 800	26	1,5	E 833 024 B	6.308,-

i

Hubtische, die mit einer Hubintensität von mehr als 10.000 Hüben im Jahr benötigt werden, sind auf Anfrage lieferbar (Heavy-Duty-Ausführung).

Gerne gehen wir auf Ihren speziellen Bedarf ein und beraten Sie individuell.



Scherenhubtische

Die Geräte entsprechen den neuesten europäischen Vorschriften.

- Moderne CAD-Konstruktion im Baukastensystem • Besonders robust, präzise, langlebig und trotzdem preiswert • Unterrahmen aus Winkel-Profil mit Befestigungslaschen • Plattform als fester Bestandteil des Oberrahmens • Einfach zu wechselnde Laufrollen-, Festlager-, Scheren- und Zylinderbolzen
- Rohrbruchsicherung • Elektrische Sperrventile direkt am Zylinder • Kontaktleiste und Inspektionsstütze • RAL 5015 himmelblau

E P515 993-994 und E P515 997-998 - Aggregat außerhalb an 2 m Schlauch



Traglast kg	Hubbereich mm	Tischplatte L x B mm	Hubzeit sec	Motorleistung kW	Art.-Nr.	Euro
1000	180-980	1250 x 800	17	1,1	E 841 500 B	4.299,-
	200-1200	1500 x 800	14	2,3	E 841 504 B	4.915,-
	200-1500	2000 x 1000	18	2,3	E 841 508 B	5.749,-
	220-1820	2500 x 1000	30	2,3	E 841 512 B	7.149,-
	280-1880	2500 x 1600	34	3,0	E 841 567 B	8.585,-
2000	200-1000	1250 x 800	17	2,3	E 841 520 B	5.055,-
	230-1230	1500 x 800	27	2,3	E 841 524 B	5.785,-
	260-1560	2000 x 1000	21	3,0	E 841 528 B	6.899,-
	300-1900	2500 x 1000	34	3,0	E 841 532 B	8.209,-
	350-1950	2500 x 1600	34	3,0	E 841 550 B	10.265,-
3000	280-1080	1250 x 800	24	2,3	E 841 568 B	5.925,-
	280-1280	1500 x 800	27	2,3	E 841 569 B	6.659,-
	280-1580	2000 x 1000	25	3,0	E 841 570 B	7.499,-
	350-1950	2500 x 1000	34	3,0	E 841 571 B	9.135,-
	350-1950	2500 x 1600	34	3,0	E 841 555 B	10.669,-
4000	310-1110	1400 x 800	32	2,3	E 841 572 B	7.275,-
	350-1350	1700 x 800	28	3,0	E 841 573 B	8.375,-
	350-1650	2000 x 1000	28	4,4	E 841 574 B	8.625,-
	410-2010	2500 x 1000	38	4,4	E 841 575 B	11.139,-
	410-2010	2500 x 1600	38	4,4	E 841 560 B	12.359,-
5000	310-1110	1400 x 800	32	2,3	E 841 576 B	8.245,-
	350-1350	1700 x 800	28	2,9	E 841 577 B	9.285,-
	350-1650	2000 x 1000	28	3,0	E 841 578 B	9.525,-
	410-2010	2500 x 1000	38	4,4	E 841 579 B	12.335,-
	410-2010	2500 x 1600	38	4,4	E 841 565 B	13.469,-

Ausstattungs Pakete

	Standard	Grubenpaket
Betriebsspannung 400 V	x	x
Steuerspannung 24 V DC	x	x
Totmannsteuerung	x	x
Handtaster (3 m)		
ED für Aggregat und Ventile 10% (S3 Betrieb)	x	x
Aggregat innerhalb	x	x
Endschalter oben		x
Tischplatte aus Glattblech	x	
Tischplatte aus Tränenblech		x
Inspektionsöffnung in der Tischplatte		x
Art.-Nr.	Serien-	E 841 580 B
Euro	Ausstattung	Auf Anfrage

i Weitere Ausstattungspakete, mit denen der Hubtisch für verschiedene Einsatzbedingungen umgerüstet werden kann, sind auf Anfrage lieferbar.



Flachform-Hubtische

• Patentierter Hebemechanismus ermöglicht extrem geringe Bauhöhe im eingefahrenen Zustand • Keine Grube erforderlich • Per Knopfdruck stufenlos auf die gewünschte, ergonomische Arbeitshöhe einstellbar • Externes Hydraulik-Aggregat in stabilem, leicht zu transportierendem Kunststoffkasten • Verbindung Hydraulik-Aggregat mit dem Tisch erfolgt über eine Schnellkupplung • Bedienelement mit den Funktionen Auf/Ab/Not-Aus mit 3 m Anschlusskabel • Alle Modelle entsprechen der EN-1570-1, haben eine CE-Kennzeichnung und sind mit Sicherheitsleisten und elektrisch gesteuerten Sicherheitsventilen ausgerüstet • Plattform und Rahmen RAL 5002 ultramarineblau, Scheren RAL 2010 signalorange pulverbeschichtet



Geschlossene Tischplatte:

Ideal auch für Kisten, Kartons oder ähnliche Behälter. In Verbindung mit einem Auffahrkeil auch befahrbar.



U-Form Lastaufnahme:

Problemlos mit Hubwagen oder Stapler beschickbar.



E-Form Lastaufnahme:

Bietet mehr Auflagefläche und kann mit Stapler oder Hubwagen bestückt werden.



Im abgesenkten Zustand extrem flach!

Traglast kg	600	600
Ausführung Tischplatte	geschlossen	E-Form
Tischplatte L x B mm	1500 x 900	1450 x 900
lichte Breite mm	-	580
Hubbereich mm	80-800	80-800
Hubzeit sec	13	13
Mit Hand-Bedienelement	400 V / 0,75 kW Euro E 832 491 B 5.486,-	E 832 496 B 5.635,-
Mit Fuß-Bedienelement	400 V / 0,75 kW Euro E 199 3464 B 5.949,-	E 199 3465 B 6.096,-
Zubehör	B x T mm 750 x 600	-
Auffahrkeil	Art.-Nr. E 832 540 B Euro 288,-	-

Traglast kg	1000	1000	1000	1000
Ausführung Tischplatte	geschlossen	geschlossen	geschlossen	U-Form
Tischplatte L x B mm	1350 x 800	1350 x 1000	1350 x 1270	1350 x 1080
lichte Breite mm	-	-	-	585
Hubbereich mm	80-900	80-900	80-900	80-900
Hubzeit sec	13	13	13	13
Mit Hand-Bedienelement	400 V / 0,75 kW Euro E 832 506 B 6.088,-	E 832 511 B 6.279,-	E 832 516 B 6.838,-	E 832 501 B 6.381,-
Mit Fuß-Bedienelement	400 V / 0,75 kW Euro E 199 3467 B 6.551,-	E 199 3468 B 6.739,-	E 199 3469 B 7.293,-	E 199 3466 B 6.844,-
Zubehör	B x T mm 800 x 800	1000 x 800	1000 x 800	-
Auffahrkeil	Art.-Nr. E 832 541 B Euro 307,-	E 832 542 B 368,-	E 832 542 B 368,-	-



Traglast kg	2000	2000	2000	2000
Ausführung Tischplatte	geschlossen	geschlossen	geschlossen	U-Form
Tischplatte L x B mm	1350 x 800	1350 x 1000	1350 x 1270	1350 x 1180
lichte Breite mm	-	-	-	585
Hubbereich mm	100-920	100-920	100-920	100-920
Hubzeit sec	24	24	24	24
Mit Hand-Bedienelement	400 V / 0,75 kW Euro E 832 525 B 7.466,-	E 832 530 B 7.616,-	E 832 535 B 7.729,-	E 832 520 B 7.616,-
Mit Fuß-Bedienelement	400 V / 0,75 kW Euro E 199 3471 B 7.926,-	E 199 3472 B 8.070,-	E 199 3473 B 8.197,-	E 199 3470 B 8.089,-
Zubehör	B x T mm 800 x 950	1000 x 950	1000 x 950	-
Auffahrkeil	Art.-Nr. E 832 543 B Euro 558,-	E 832 544 B 645,-	E 832 544 B 645,-	-

Fuß-Bedienelement



Bei Bestellung von Zubehör ohne Hauptartikel können zusätzliche Versandkosten entstehen.

Palettenheber mit schwenkbaren Gabeln

• Rahmen und Gabeln in verwindungssteifer, stabiler Stahlkonstruktion • Führungsprofile stranggepresst aus Präzisionshubstahlprofil • Hubschlitten laufen in wartungsfreien Führungsrollen • Beidseitige Seitenneigung der Gabeln, über Handkurbel stufenlos verstellbar bis 20°

Technische Daten:

Hubkraft	max. 800 Kg
Hubbereich	85-935 mm
Gabelzinkenmaß	1150x150x50 mm
Gabelabstand außen	540 mm
Gabelabstand innen	240 mm
Lastschwerpunkt	600 mm
Radstand	1300 mm
Lenkrollen	160x50 mm PU
Lastrollen	80*70 mm PU
Abmessungen	1640x750x1325 mm
Bauhöhe	max. 1325 mm
Eigengewicht	195 Kg



Ausführung	Art.-Nr.	Euro
Handhydraulisch	E 642 2303 B	1.799,-

Behälterneiger

Schwere Behälter, aus denen Material entnommen werden muss, können mit diesem Gerät mit einer Fußpumpe oder elektrohydraulisch gekippt werden, um das Material leichter entnehmen zu können.

- Kippwinkel stufenlos von 0°-90° wählbar
- Einfache Handhabung wie ein Hubwagen
- Auch für den Transport geeignet

Technische Daten:

Gesamt-L x B:	1230 x 740 mm
Gabel-L x B:	820 x 540 mm
Lenkrollen-Ø:	200 mm
Lastrollen-Ø:	85 mm
Bereifung:	Vulkollan

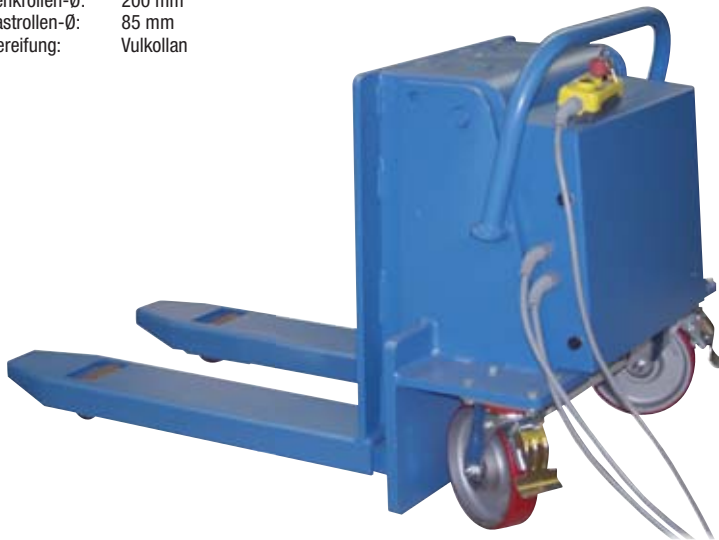

Ausführung	Traglast 500 kg		Traglast 1000 kg	
	Art.-Nr.	Euro	Art.-Nr.	Euro
Fußpumpe	E 841 050 B	3.419,-	E 841 055 B	3.859,-
Netzanschluss 400 V	E 841 051 B	4.969,-	E 841 056 B	5.409,-
Netzanschluss 230 V	E 841 052 B	5.125,-	E 841 057 B	5.559,-
Batterie 12 V / 55 AH	E 841 053 B	5.559,-	E 841 058 B	5.989,-
Zubehör für Behälterneiger mit Batterien				
Automatisches Batterieladegerät - extern	E 841 062 B	auf Anfrage		



Niveaulifte

Bestens geeignet für das Heben von schweren Gütern auf die gewünschte Arbeitshöhe zur optimalen ergonomischen Bedienung.

- Stabile Stahlkonstruktion
- Ideal für Euro-Paletten und Gitterboxen
- Einfach mit dem Gabelhubwagen oder Stapler beschickbar
- Handtaster mit den Funktionen Heben/Senken/Not-Aus an 3 m langem Bedienungskabel
- Komplett mit Sicherheitsleisten und Sicherheitsventilen
- Gemäß EN 1570-1, mit CE-Kennzeichnung
- Pulverbeschichtung RAL 5002 ultramarinblau/ RAL 2010 signalorange

Technische Daten:

Betriebsspannung: 400 V / 50 Hz
Motorleistung: 0,75 kW
Steuerspannung: 24 V

Traglast kg	750
Hubbereich mm	70-970
Hubzeit sec	13
Gabellänge mm	1245
Tragbreite mm	850
Außenmaße L x B mm	1653 x 1000
fest	E 604 1857 B
Euro	6.174,-
mit Neigungsverstellung 2 x 40°	E 604 1874 B
Euro	9.318,-



Hub-Neige-Geräte

- Heben und separates Neigen von -5° bis +40° in einem Gerät
- Wahlweise mit normaler Tischplatte oder U-Form-Platte zum direkten Beschieken mit Hubwagen o. ä.
- Einfache 3-Knopf-Bedienung mit Kompakthydraulik
- Ausgerüstet mit Sicherheitsleisten und Sicherheitsventilen
- Gemäß EN 1570-1, mit CE-Kennzeichnung
- Pulverbeschichtung RAL 5002 ultramarinblau/RAL 2010 signalorange

Technische Daten:

Anschluss: 400 V
Motorleistung: 0,75 kW
Steuerspannung: 24 V



Traglast kg	Hubbereich mm	Hubzeit sec	Ladefläche L x B mm	Außenmaße L x B mm	Art.-Nr.	Euro
geschlossene Tischplatte						
750	235-800*	18	945 x 1300	1000 x 1300	E 832 980 B	6.998,-
	235-1055*	18	1245 x 800	1300 x 800	E 832 984 B	7.184,-
1500	235-785*	16	945 x 1300	1000 x 1300	E 832 981 B	8.570,-
	380-930	16	945 x 1300	1000 x 1300	E 832 982 B	9.182,-
	235-1055	16	1245 x 800	1300 x 800	E 832 985 B	8.057,-
Tischplatte in U-Form						
1500	6-826*	16	1200 x 850	1376 x 1314	E 832 990 B	9.498,-
	6-826*	16	1200 x 1050	1376 x 1514	E 832 991 B	9.567,-
	6-826*	16	1200 x 1270	1376 x 1734	E 832 992 B	9.661,-

* mit freistehendem Hydraulikaggregat im Kunststoffkasten

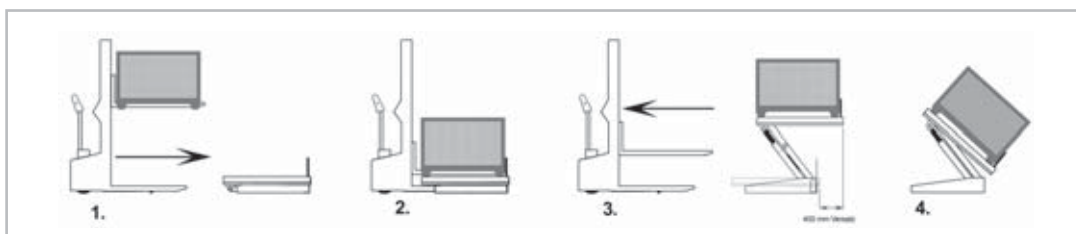

i

Hub-Neige-Geräte mit höheren Traglasten oder abweichenden Tischabmessungen sind auf Anfrage lieferbar.



Bei Bestellung von Zubehör ohne Hauptartikel können zusätzliche Versandkosten entstehen.



3.3 3 Transport > 3.3 Hubgeräte Arbeits- und Montagebühnen

Arbeits- und Montagebühnen

- TÜV geprüfte Sicherheit, entsprechend der DGUV (Deutsche gesetzliche Unfallversicherung)
- Stabile Stahlkonstruktion mit rundum Absturzsicherung aus Rohr gemäß UVV
- Arbeitskörbe mit TÜV-Zulassung für 2 Personen
- Arbeitsplattform aus rutschsicherer Tränenblechkonstruktion mit Abrollschutz
- Steckbolzensicherung verhindert das Abrutschen von den Gabelzinken
- Pulverbeschichtet
- Verzinkte Ausführung auf Anfrage lieferbar



5 JAHRE GARANTIE



- 1 Arbeitskorb pulverbeschichtet in RAL 1018
- 2 Arbeitskorb pulverbeschichtet in RAL 5010
- 3 Arbeitskorb pulverbeschichtet in RAL 3000
- 4 Arbeitskorb pulverbeschichtet in RAL 5010
- 5 Arbeitskorb pulverbeschichtet in RAL 3000
- 6 Arbeitskorb pulverbeschichtet in RAL 6018
- 7 Arbeitskorb pulverbeschichtet in RAL 7016

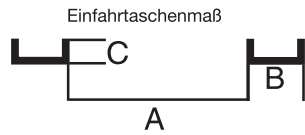

Zubehör

- 2 Lenk- und 2 Bockrollen aus Polyamid, Ø 175 mm • Traglast 1350 kg

Art.-Nr.	Euro/Satz
E 844 568 B	194,-

Abb.	1	2	3	4	5	6	7
Aufnahme	breite Seite	schmale Seite	schmale + breite Seite	breite Seite	breite Seite	breite Seite	Breite Seite/Kranösen
B x T x H mm	1200 x 800 x 1950	800 x 1200 x 1910	1200 x 800 x 1950	800 x 800 x 1900	1200 x 800 x 1900	1200 x 1080 x 1910	1200 x 800 x 2200
Einfahrtaschenmaße A/B/C	620 x 188 x 94	380 x 188 x 94	612/212 x 188/188 x 94/94	340 x 188 x 94	600 x 188 x 94	620 x 188 x 94	512 x 188 x 114
Gewicht kg	125,0	125	150	70	90	130	190
zul. Gesamtgewicht kg	300	300	300	240	300	300	300
RAL 5010 einzianblau	E 844 588 B	E 844 591 B	E 198 3952 B	E 642 3621 B	E 642 3626 B	E 642 3631 B	E 642 3636 B
RAL 3000 feuerrot	E 642 3609 B	E 642 3613 B	E 642 3617 B	E 642 3622 B	E 642 3627 B	E 642 3632 B	E 642 3637 B
RAL 1023 verkehrsgelb	E 642 3610 B	E 642 3614 B	E 642 3618 B	E 642 3623 B	E 642 3628 B	E 642 3633 B	E 642 3638 B
RAL 6018 gelbgrün	E 642 3611 B	E 642 3615 B	E 642 3619 B	E 642 3624 B	E 642 3629 B	E 642 3634 B	E 642 3639 B
RAL 7016 anthrazitgrau	E 642 3612 B	E 642 3616 B	E 642 3620 B	E 642 3625 B	E 642 3630 B	E 642 3635 B	E 642 3640 B
Euro	759,-	869,-	999,-	559,-	699,-	1.059,-	1.949,-



Kranarme

• Der Kranarm vergrößert die Reichweite Ihres Gabelstaplers • Stabile Stahlkonstruktion aus 6 mm Stahlblech • Einfahrtaschen für Gabelzinken, Einfahrtaschenmaße A/B/C 160/220/77 mm • Kettensicherung gegen unbeabsichtigtes Abrutschen • Drehbarer Sicherheits-Wirbellasthaken

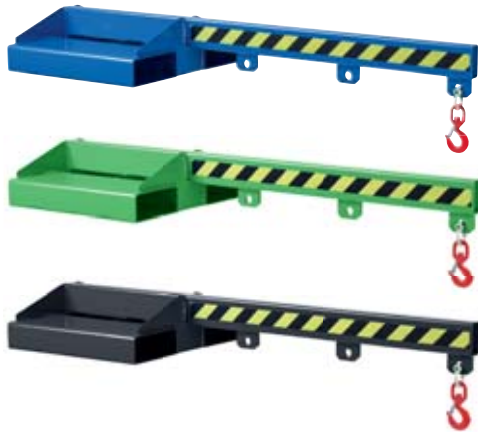

Länge von-bis mm	Traglast von-bis kg	Ausziehbar	Gewicht kg	RAL 5010 enzianblau	RAL 3000 feuerrot	RAL 6018 gelbgrün	RAL 7016 anthrazit	Euro	verzinkt	Euro
1500	250-1000	nein	49	E 199 1879 B	E 642 3644 B	E 647 1863 B	E 647 1864 B	549,-	E 199 1887 B	625,-
	550-2500	nein	60	E 199 1881 B	E 642 3645 B	E 647 1867 B	E 647 1868 B	799,-	E 199 1889 B	947,-
	1050-5000	nein	74	E 199 1883 B	E 642 3646 B	E 647 1871 B	E 647 1872 B	999,-	E 199 1891 B	1.242,-
2400	250-1000	nein	57	E 199 1880 B	E 642 3647 B	E 647 1865 B	E 647 1866 B	595,-	E 199 1888 B	671,-
	550-2500	nein	75	E 199 1882 B	E 642 3648 B	E 647 1869 B	E 647 1870 B	889,-	E 199 1890 B	1.093,-
	1050-5000	nein	93	E 199 1884 B	E 642 3649 B	E 647 1873 B	E 647 1874 B	1.129,-	E 199 1892 B	1.409,-
1390	350-1000	nein	52	E 199 1885 B	E 642 3650 B	E 647 1875 B	E 647 1876 B	629,-	E 199 1893 B	693,-
1650-2370	175-1000	6-fach	62	E 199 1886 B	E 642 3651 B	E 647 1877 B	E 647 1878 B	769,-	E 199 1894 B	860,-

Kranarme

Die Kranarme können dort eingesetzt werden, wo das Ladegut nur von oben erfasst werden kann, wie z. B. beim Ein- und Ausbauen von Maschinenteilen.

- Entsprechend den aktuellen Unfallverhütungsvorschriften • Extrem robuste Stahlschweißkonstruktion
- Gabeltaschen 188 x 88 mm • Pulverbeschichtet • Inklusive 2 drehbaren Sicherheits-Wirbellhaken



Länge von-bis mm	Traglast von-bis kg	Ausziehbar	Höhenverstellung	Verstellbar bis Grad	Gewicht kg	RAL 5010 enzianblau	RAL 3000 feuerrot	RAL 6018 gelbgrün	RAL 7016 anthrazitgrau	Euro	verzinkt	Euro
2260-3760	650-3000	6-fach	-	-	160	E 830 613 B	E 642 3641 B	E 647 1847 B	E 647 1848 B	1.499,-	E 604 0180 B	1.740,-
	1000-5000	6-fach	-	-	200	E 647 1850 B	E 647 1849 B	E 647 1851 B	E 647 1852 B	1.899,-	E 647 1853 B	2.299,-
	650-3000	6-fach	5-fach	45	210	E 830 614 B	E 642 3642 B	E 647 1854 B	E 647 1855 B	1.839,-	E 604 0181 B	2.165,-
	1000-5000	6-fach	5-fach	45	250	E 830 615 B	E 642 3643 B	E 647 1856 B	E 647 1857 B	2.049,-	E 604 0182 B	2.368,-
	1250-8000	6-fach	5-fach	45	300	E 647 1859 B	E 647 1858 B	E 647 1860 B	E 647 1861 B	2.999,-	E 647 1862 B	3.599,-



Bei Bestellung von Zubehör ohne Hauptartikel können zusätzliche Versandkosten entstehen.

3.3 3 Transport > 3.3 Hubgeräte Gabelstapler-Anbaugeräte

Verladehaken

• Entsprechend den aktuellen Unfallverhütungsvorschriften • Stabile feuerverzinkte Stahlschweißkonstruktion • Gabeltaschen 188 x 88 mm • Lieferung inklusive drehbarem Sicherheits-Wirbelhaken



5 JAHRE GARANTIE

Traglast kg	Gewicht kg	Art.-Nr.	Euro
2500	15	E 844 598 B	327,-

Verladetraverse

• Entsprechend den aktuellen Unfallverhütungsvorschriften • Stabile feuerverzinkte Stahlschweißkonstruktion • Gabeltaschen 188 x 88 mm • Lieferung inklusive drehbarem Sicherheits-Wirbelhaken



5 JAHRE GARANTIE

Traglast kg	Gewicht kg	Art.-Nr.	Euro
3000	45	E 844 599 B	512,-
5000	55	E 844 608 B	713,-
8000	65	E 844 609 B	953,-



Schneeschieber

• Schnelle Aufnahme mit den Gabelzinken • Sicherung gegen unbeabsichtigtes Abrutschen • Räumschild einfach nach links und rechts verstellbar • Angeschraubte Gummischürfleisten, schnelles wechseln möglich • Oberfläche lackiert in RAL 2000 orange



Gewicht kg	B x H	Einstellbare Räumbreiten	Art.-Nr.	Euro
120,0	1500 x 590	1500 / 1300	E 841 408 B	1.319,-
135,0	1800 x 585	1800 / 1550	E 646 9954 B	1.529,-



Traversen für Big-Bags

• Einfacher und sicherer Transport von befüllten Big-Bags mit Gabelstapler • Robuste Stahlkonstruktion • Oberfläche lackiert

Abb.	Farbe	L x B x H mm	Traglast kg	Gewicht kg	Art.-Nr.	Euro
1	RAL 2000 gelborange	650 x 610 x 215	1000	40	E 646 9950 B	929,-
	RAL 3000 feuerrot	650 x 610 x 215	1000	40	E 646 9951 B	929,-
2	RAL 2000 gelborange	1100 x 1100 x 215	2000	38	E 646 9948 B	989,-
	RAL 3000 feuerrot	1100 x 1100 x 215	2000	38	E 646 9949 B	989,-
3	RAL 2000 gelborange	900 x 945 x 365	1250	46	E 646 9952 B	1.199,-
	RAL 3000 feuerrot	900 x 945 x 365	1250	46	E 646 9953 B	1.199,-

Gabelverlängerungen für Gabelstapler

• Die Gabelspitze verjüngt sich in der Höhe und Breite • Zusätzliches Curved Design • Schonendes Einfahren in Euro-Paletten • Die Unterseite ist komplett geschlossen • Die Bolzensicherung ist mit einer Kette gegen Verlust geschützt.



Länge Zinkenquerschnitt BxH mm	1800 mm		2000 mm		2200 mm	
	Art.-Nr.	Euro/Paar	Art.-Nr.	Euro/Paar	Art.-Nr.	Euro/Paar
100 x 40	E 647 0062 B	529,-	E 647 0069 B	595,-	E 647 0076 B	625,-
100 x 45	E 647 0063 B	529,-	E 647 0070 B	595,-	E 647 0077 B	625,-
100 x 50	E 647 0064 B	529,-	E 647 0071 B	595,-	E 647 0078 B	625,-
120 x 40	E 647 0065 B	585,-	E 647 0072 B	639,-	E 647 0079 B	699,-
120 x 50	E 647 0066 B	585,-	E 647 0073 B	639,-	E 647 0080 B	699,-
125 x 45	E 647 0067 B	589,-	E 647 0074 B	645,-	E 647 0081 B	705,-
125 x 50	E 647 0068 B	589,-	E 647 0075 B	645,-	E 647 0082 B	705,-



Gabelzinkenschild gem. StVZO § 30c(1)

- Stabile Stahlblechkonstruktion • Mit Einfahrtaschen • Sicherung gegen Abrutschen • Standardmäßig für max. Zinkenlänge 1200 mm (bei längeren Zinken bitte deutlich vermerken) • Lackierung RAL 3000 feuerrot • Rot-weiße Warmmarkierung



i Werden Gabelstapler im öffentlichen Verkehrsbereich eingesetzt, so müssen die Spitzen der Gabelzinken bei Leerfahrten abgedeckt werden (gem. Berufsgenossenschaft BGHW)

B x T x H mm	Einfahrtaschen-Innenmaß mm	Einfahrtaschen-Abstand mm	Gewicht kg	Art.-Nr.	Euro
995 x 200 x 100	160 x 40	280	5	E 836 109 B	181,-

Rangierhilfen

- Zum leichten Verfahren von Anhängern auf dem Betriebsgelände, in Produktionshallen etc. • Stabile Einfahrtaschen für Gabelzinken • Abrutschsicherung • Problemloses Anhängen • Lackierung in RAL 3000 feuerrot



Mit Kupplungskugel

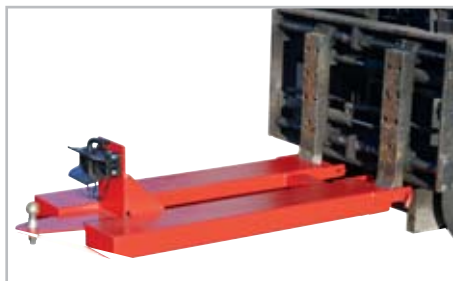

Mit Anhängerkupplung Rockinger RO 805 B mit Bolzen Ø 31,5 mm und Kupplungskugel



Mit Anhängerkupplung Rockinger RO 244-2 selbsttätig mit Bolzen Ø 25 mm und Kupplungskugel

Ausführung	B x T x H mm	Max. Stützlast Kugel/Kupplung kg	Länge mm	Einfahrtaschen Innenmaße B x H mm	Abstand mm	Gewicht kg	Art.-Nr.	Euro
Kupplungskugel	550 x 405 x 170	100/-	405	168 x 68	200	24	E 839 516 B	466,-
Anhängerkupplung Rockinger + Kupplungskugel	650 x 1535 x 370	100/650	1200	200 x 80	200	77	E 839 517 B	1.397,-
Anhängerkupplung Rockinger selbsttätig + Kupplungskugel	650 x 1535 x 410	100/250	1200	200 x 80	200	77	E 839 518 B	1.803,-

Euro-Gitterboxwender

- Ermöglicht problemloses Entleeren von Euro-Gitterboxen (DIN 15155) • Stabile Schweißkonstruktion • Keine Hydraulik notwendig • Kettensicherung schützt vor unbeabsichtigtem Abrutschen • Entriegelung mittels Seilzug • Nach Entleerung kann die hängende Gitterbox durch Absenken der Gabeln und gleichzeitiger Rückwärtsfahrt in die Ausgangsstellung gebracht werden • 1 Einfahrtasche für Gabelstapler • Pulverbeschichtung RAL 5010 enzianblau



5 JAHRE GARANTIE

Traglast kg	B x T x H mm	Einfahrtaschen Innenmaße B x H mm	Abstand mm	Art.-Nr.	Euro
450	570 x 1640 x 450	388 x 48	ohne	E 844 485 B	1.005,-

Mülltonnenwender

- Entleert problemlos handelsübliche 120 und 240 l Müllgroßbehälter • Ein Spezialverschluss verhindert das Herausfallen des Müllbehälters während des Kippvorganges • Stabile Schweißkonstruktion • Keine Hydraulik notwendig • Entriegelung mittels Seilzug • Pulverbeschichtet



5 JAHRE GARANTIE



Farbe	für Mülltonnen l	B x T x H mm	Einfahrtaschen Innenmaß B x H mm	Abstand mm	Art.-Nr.	Euro
RAL 5010 enzianblau	120 + 240	1000 x 1000 x 1080	182 x 60	620	E 844 495 B	975,-
RAL 3000 feuerrot	120 + 240	1000 x 1000 x 1080	182 x 60	620	E 647 1879 B	975,-
RAL 2004 reinorange	120 + 240	1000 x 1000 x 1080	182 x 60	620	E 647 1880 B	975,-
RAL 7016 anthrazitgrau	120 + 240	1000 x 1000 x 1080	182 x 60	620	E 647 1881 B	975,-



Bei Bestellung von Zubehör ohne Hauptartikel können zusätzliche Versandkosten entstehen.

LADUNGSSICHERUNG

IM WESENTLICHEN GIBT ES ZWEI METHODEN ZUR LADUNGSSICHERUNG:

NIEDERZURREN

Die Ladung wird an die Ladefläche „gepresst“. Ziel ist es, die Reibung der Ladung mit dem Untergrund so zu erhöhen, dass nichts mehr verrutschen kann (häufigste Sicherungsart)

SCHRÄGZURREN/DIAGONALZURREN

Die Ladung wird direkt mit dem Fahrzeug verbunden. Die Zurrmittel müssen hier den Zug aufnehmen, der beim Beschleunigen, Bremsen und in den Kurven entsteht.

BERECHNUNG DER ZURRMITTEL:

Wie viele und wie „starke“ Zurrmittel Sie zur sicheren Befestigung brauchen, hängt von drei Faktoren ab:

1.

Material der Ladung und Baustoff der Ladefläche. Zum Beispiel rutscht Metall auf Metall besser als etwa Beton auf Holz, weil der Gleitreibbeiwert geringer ist. Wie hoch dieser im Einzelfall ist, zeigt die Tabelle des VDI. Dort sind europaweit gültige Richtwerte für verschiedene Materialpaarungen festgelegt.

WICHTIG: Sie fahren wesentlich sicherer, wenn Sie Anti-Rutsch-Matten verwenden. Den Wert 0,60 erreichen Sie sogar ausschließlich mit geeigneten Matten.

2.

Gewicht der Ladung. Ein Stahlträger rutscht zwar genau so leicht wie ein Pappkarton, man benötigt aber viel mehr Kraft, um ihn festzuhalten.

3.

Zurrwinkel. Beim Niederzurren müssen Sie dafür den Winkel (alpha) beachten. Beim Schräg- und Diagonalzurren müssen Sie zwei Winkel messen: Winkel (alpha) und (beta). Die Winkel können Sie mit einem Winkellineal ermitteln. Wenn Sie diese drei Werte kennen, können Sie mittels einer mathematischen Formel berechnen, wie viel Kraft für die Ladungssicherung nötig ist. Daraus ergibt sich, wie viele Zurrmittel mit welcher Zugkraft (daN) Sie verwenden müssen.

Gleitreibzahl μ	Trocken	Nass	Fettig
Holz/Holz	0,20 - 0,50	0,20 - 0,25	0,05 - 0,15
Metall/Holz	0,20 - 0,50	0,20 - 0,25	0,02 - 0,10
Metall/Metall	0,10 - 0,25	0,10 - 0,20	0,01 - 0,10
Beton/Holz	0,30 - 0,60	0,30 - 0,50	0,10 - 0,20
Anti-Rutsch-Matte	0,60	0,60	



Zurrmittelrechner

- Für die genaue Berechnung der benötigten Zurrmittel beim Niederzurren und Schräg-/Diagonalzurren
- Ihr unverzichtbarer Begleiter für die sichere Ladung



Ausführung	Art.-Nr.	Euro
Deutschland	E 198 0144 B	34,-
Europa	E 198 0145 B	34,-

Zurrgurte-Sets

- Nach DIN EN 12 195-2
- Zweiteilig mit Spitzhaken und Druckratsche
- Polyurethan imprägniertes Polyester gurtband, dadurch 10-fach höhere Scheuerfestigkeit



Set bestehend aus:
 5 Zurrgurte 6 m lang, 35 mm breit, 1000 daN Zugkraft
 5 Zurrgurte 8 m lang, 50 mm breit, 2000 daN Zugkraft
 Verpackt in einer Sporttasche

Art.-Nr.	Euro/Set
E 198 0142 B	137,-



Set bestehend aus:
 5 Zurrgurte 6 m lang, 35 mm breit, 1000 daN Zugkraft
 5 Zurrgurte 8 m lang, 50 mm breit, 2500 daN Zugkraft
 Verpackt in einer Sporttasche

Art.-Nr.	Euro/Set
E 198 0143 B	142,-



Zurrgurte

- Nach DIN EN 12 195-2 • Einteilig als Umreifungsgurt • Zweiteilig mit verschiedenen Befestigungselementen
- Druckratsche • Polyurethanimprägniertes Polyesterband, dadurch 10-fach höhere Scheuerfestigkeit

i Gurte mit anderen Befestigungselementen und Längen bieten wir Ihnen auf Anfrage gerne an.



Einteiliger Gurt

Zweiteiliger Gurt

400/800 daN • Zulässige Zugkraft: im geraden Zug 400 daN, in der Umreifung 800 daN • Gurtbreite 25 mm • Gurtfarbe blau • VE 4 Stück

Länge m	Einteilig		Zweiteilig mit Rahmenhaken		Zweiteilig mit Spitzhaken	
	Art.-Nr.	Euro/VE	Art.-Nr.	Euro/VE	Art.-Nr.	Euro/VE
4	E 838 050 B	31,50	E 838 055 B	41,50	E 838 060 B	42,50
6	E 838 051 B	34,-	E 838 056 B	43,-	E 838 061 B	45,-
8	E 838 052 B	36,50	E 838 057 B	45,50	E 838 062 B	47,50
10	E 838 053 B	39,-	E 838 058 B	47,50	E 838 063 B	51,-



Rahmenhaken



Spitzhaken



Karabinerhaken

500/1000 daN • Zulässige Zugkraft: im geraden Zug 500 daN, in der Umreifung 1000 daN • Gurtbreite 25 mm • Gurtfarbe blau • VE 4 Stück

Länge m	Einteilig		Zweiteilig mit Rahmenhaken		Zweiteilig mit Spitzhaken	
	Art.-Nr.	Euro/VE	Art.-Nr.	Euro/VE	Art.-Nr.	Euro/VE
4	E 838 070 B	37,-	E 838 075 B	46,-	E 838 080 B	47,50
6	E 838 071 B	41,50	E 838 076 B	48,50	E 838 081 B	51,-
8	E 838 072 B	44,50	E 838 077 B	53,-	E 838 082 B	54,-
10	E 838 073 B	47,-	E 838 078 B	56,-	E 838 083 B	57,-

1000/2000 daN • Zulässige Zugkraft: im geraden Zug 1000 daN, in der Umreifung 2000 daN • Gurtbreite 35 mm • Gurtfarbe orange • VE 2 Stück

Länge m	Einteilig		Zweiteilig mit Rahmenhaken		Zweiteilig mit Spitzhaken		Zweiteilig mit Karabinerhaken	
	Art.-Nr.	Euro/VE	Art.-Nr.	Euro/VE	Art.-Nr.	Euro/VE	Art.-Nr.	Euro/VE
4	E 838 090 B	32,-	E 838 095 B	37,-	E 838 100 B	38,-	E 838 105 B	39,50
6	E 838 091 B	34,50	E 838 096 B	39,50	E 838 101 B	39,50	E 838 106 B	41,50
8	E 838 092 B	35,50	E 838 097 B	42,-	E 838 102 B	42,-	E 838 107 B	44,-
10	E 838 093 B	37,-	E 838 098 B	44,50	E 838 103 B	44,50	E 838 108 B	47,-

2000/4000 daN • Zulässige Zugkraft: im geraden Zug 2000 daN, in der Umreifung 4000 daN • Gurtbreite 50 mm • Gurtfarbe orange • VE 2 Stück

Länge m	Einteilig		Zweiteilig mit Rahmenhaken		Zweiteilig mit Spitzhaken		Zweiteilig mit Karabinerhaken	
	Art.-Nr.	Euro/VE	Art.-Nr.	Euro/VE	Art.-Nr.	Euro/VE	Art.-Nr.	Euro/VE
4	E 838 109 B	39,50	E 838 114 B	46,-	E 838 119 B	47,-	E 838 124 B	52,-
6	E 838 110 B	41,50	E 838 115 B	48,-	E 838 120 B	49,50	E 838 125 B	54,-
8	E 838 111 B	43,50	E 838 116 B	50,-	E 838 121 B	52,-	E 838 126 B	56,-
10	E 838 112 B	47,-	E 838 117 B	53,-	E 838 122 B	55,-	E 838 127 B	59,-

2500/5000 daN • Zulässige Zugkraft: im geraden Zug 2500 daN, in der Umreifung 5000 daN • Gurtbreite 50 mm • Gurtfarbe rot • VE 2 Stück

Länge m	Einteilig		Zweiteilig mit Rahmenhaken		Zweiteilig mit Spitzhaken		Zweiteilig mit Karabinerhaken	
	Art.-Nr.	Euro/VE	Art.-Nr.	Euro/VE	Art.-Nr.	Euro/VE	Art.-Nr.	Euro/VE
4	E 838 129 B	41,-	E 838 134 B	49,-	E 838 139 B	49,-	E 838 144 B	54,-
6	E 838 130 B	44,50	E 838 135 B	52,-	E 838 140 B	53,-	E 838 145 B	57,-
8	E 838 131 B	48,-	E 838 136 B	55,-	E 838 141 B	57,-	E 838 146 B	62,-
10	E 838 132 B	51,-	E 838 137 B	58,-	E 838 142 B	60,-	E 838 147 B	64,-



Bei Bestellung von Zubehör ohne Hauptartikel können zusätzliche Versandkosten entstehen.

Zurrgurte mit Langhebel-Ratsche

- Nach DIN EN12 195-2 • Extra langer Ratschenhebel (300 mm lang) mit 2 doppelten Zahnrädern auf beiden Seiten • Handhebelarretierung
- Polyurethan imprägniertes Polyester gurtband, dadurch 10-fach höhere Scheuerfestigkeit

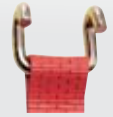
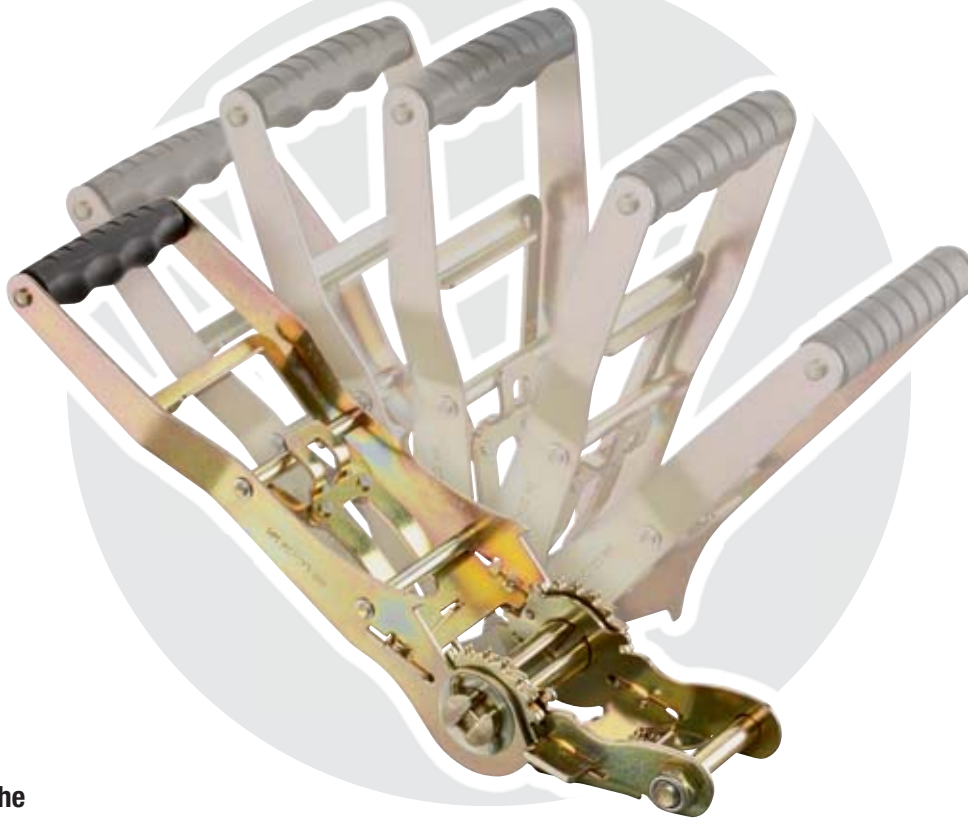

Rahmenhaken



Spitzhaken



Karabinerhaken

Druckratsche

- Das Gurtband wird beim "nach oben drücken" gespannt

2000/4000 daN • Zulässige Zugkraft im geraden Zug 2000 daN, in der Umreifung 4000 daN • Gurtbreite 50 mm • Gurtfarbe blau • **VE 2 Stück**

Länge m	Einteilig		Zweiteilig mit Rahmenhaken		Zweiteilig mit Spitzhaken		Zweiteilig mit Karabinerhaken	
	Art.-Nr.	Euro/VE	Art.-Nr.	Euro/VE	Art.-Nr.	Euro/VE	Art.-Nr.	Euro/VE
4	E 838 319 B	47,-	E 838 324 B	55,-	E 838 329 B	55,-	E 838 334 B	60,-
6	E 838 320 B	51,-	E 838 325 B	58,-	E 838 330 B	58,-	E 838 335 B	62,-
8	E 838 321 B	54,-	E 838 326 B	60,-	E 838 331 B	60,-	E 838 336 B	64,-
10	E 838 322 B	56,-	E 838 327 B	62,-	E 838 332 B	62,-	E 838 337 B	66,-

2500/5000 daN • Zulässige Zugkraft im geraden Zug 2500 daN, in der Umreifung 5000 daN • Gurtbreite 50 mm • Gurtfarbe rot • **VE 2 Stück**

Länge m	Einteilig		Zweiteilig mit Rahmenhaken		Zweiteilig mit Spitzhaken		Zweiteilig mit Karabinerhaken	
	Art.-Nr.	Euro/VE	Art.-Nr.	Euro/VE	Art.-Nr.	Euro/VE	Art.-Nr.	Euro/VE
4	E 838 339 B	49,-	E 838 344 B	57,-	E 838 349 B	59,-	E 838 354 B	62,-
6	E 838 340 B	53,-	E 838 345 B	60,-	E 838 350 B	61,-	E 838 355 B	66,-
8	E 838 341 B	56,-	E 838 346 B	64,-	E 838 351 B	64,-	E 838 356 B	69,-
10	E 838 342 B	60,-	E 838 347 B	66,-	E 838 352 B	66,-	E 838 357 B	72,-

Zugratsche

- Das Gurtband wird beim "nach unten ziehen" gespannt • Zugratschen erreichen bei gleicher Handkraft eine höhere Vorspannkraft als Druckratschen
- Durch das Prinzip Ziehen statt Drücken entlasten Sie die Wirbelsäule

2000/4000 daN • Zulässige Zugkraft im geraden Zug 2000 daN, in der Umreifung 4000 daN • Gurtbreite 50 mm • Gurtfarbe orange • **VE 2 Stück**

Länge m	Einteilig		Zweiteilig mit Rahmenhaken		Zweiteilig mit Spitzhaken		Zweiteilig mit Karabinerhaken	
	Art.-Nr.	Euro/VE	Art.-Nr.	Euro/VE	Art.-Nr.	Euro/VE	Art.-Nr.	Euro/VE
4	E 198 0110 B	47,50	E 198 0114 B	56,-	E 198 0118 B	55,-	E 198 0122 B	60,-
6	E 198 0111 B	50,-	E 198 0115 B	58,-	E 198 0119 B	58,-	E 198 0123 B	62,-
8	E 198 0112 B	53,-	E 198 0116 B	60,-	E 198 0120 B	60,-	E 198 0124 B	65,-
10	E 198 0113 B	56,-	E 198 0117 B	62,-	E 198 0121 B	63,-	E 198 0125 B	67,-

2500/5000 daN • Zulässige Zugkraft im geraden Zug 2500 daN, in der Umreifung 5000 daN • Gurtbreite 50 mm • Gurtfarbe rot • **VE 2 Stück**

Länge m	Einteilig		Zweiteilig mit Rahmenhaken		Zweiteilig mit Spitzhaken		Zweiteilig mit Karabinerhaken	
	Art.-Nr.	Euro/VE	Art.-Nr.	Euro/VE	Art.-Nr.	Euro/VE	Art.-Nr.	Euro/VE
4	E 198 0126 B	49,50	E 198 0130 B	58,-	E 198 0134 B	58,-	E 198 0138 B	63,-
6	E 198 0127 B	53,-	E 198 0131 B	61,-	E 198 0135 B	62,-	E 198 0139 B	67,-
8	E 198 0128 B	56,-	E 198 0132 B	64,-	E 198 0136 B	64,-	E 198 0140 B	70,-
10	E 198 0129 B	60,-	E 198 0133 B	67,-	E 198 0137 B	67,-	E 198 0141 B	72,-



Zurrgurte mit automatischer Rollmechanik

- So einfach zu bedienen wie ein Sicherheitsgurt • Keine flatternden Gurtenden • Mit Druckratsche • PVC-beschichtetes Polyesterband



300 daN zul. Zugkraft

- Zulässige Zugkraft: im geraden Zug 300 daN
- Gurtbreite 25 mm • Gurtfarbe schwarz
- VE 2 Stück

Länge m	Einteilig mit S-Haken Art.-Nr.	Euro/VE	Einteilig mit Spitzhaken Art.-Nr.	Euro/VE
0,4-1,8	E 601 1030 B	49,-	E 601 1031 B	49,-



750 daN zul. Zugkraft

- Zulässige Zugkraft: im geraden Zug 750 daN
- Gurtbreite 50 mm • Gurtfarbe schwarz
- VE 2 Stück

Länge m	Einteilig mit S-Haken Art.-Nr.	Euro/VE	Einteilig mit Spitzhaken Art.-Nr.	Euro/VE
0,4-3,0	E 601 1032 B	64,-	E 601 1033 B	71,-



Scheuerschutzschläuche

- Robuster Scheuerschutz für raue Kanten und Oberflächen • PVC-Schlauch mit Textileinlage
- Schützt Zurrgurt und Ware • Farbe blau • Länge 300 mm
- VE 10 Stück

für Gurtbreite mm	Art.-Nr.	Euro/VE
35	E 837 940 B	31,50
50	E 837 941 B	36,-



Scheuerschutzplatten

- Hochwertige, gegossene Polyurethan-Schutzplatten • Bieten idealen Schutz auch bei scharfen Kanten • Hoch strapazierfähig • VE 10 Stück

für Gurtbreite mm	Breite mm	Länge mm	Art.-Nr.	Euro/VE
35	80	250	E 837 937 B	98,-
50	100	300	E 837 938 B	146,-

PVC-Kantenschutz

- Verstärkte Ausführung • Mit Schlitzfenstern zur Bandführung • Schützt Zurrgurt und Ware
- Ideal bei rauen Oberflächen • Passend für Bandbreiten bis 75 mm • VE 10 Stück



Art.-Nr.	Euro/VE
E 837 935 B	30,50

PVC-Kantenschutz

- Sehr robuste Ausführung • Stabile seitliche Bandführung • Schützt Zurrgurt und Ware
- Ideal bei palettiertem Ware, Papierrollen, Kisten etc. • Passend für Bandbreiten bis 75 mm • VE 10 Stück



Art.-Nr.	Euro/VE
E 601 1034 B	49,-

Metall-Kantenschutz

- Besonders stabile Ausführung aus verzinktem Stahlblech • Mit Bandführung • Schützt Zurrgurt und Ware
- Passend für Bandbreiten bis 50 mm • VE 10 Stück



Art.-Nr.	Euro/VE
E 837 936 B	41,50

Kraftübertragungssysteme

- Hergestellt aus hochwertigem und extrem robustem Stahlblech • Komplett verzinkt und dadurch optimal korrosionsschutz • Wahlweise als 90°-Ausführung oder mit frei beweglichen Auflageblechen lieferbar • Verschleißarme, frei bewegliche Rolle für optimale Kraftübertragung • Seitliche Bandführung • Für Bandbreiten bis 75 mm einsetzbar • VE 2 Stück

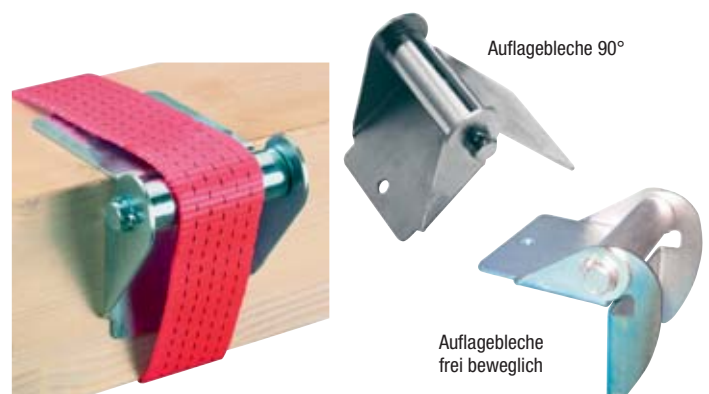

i Die optimale Verteilung der Vorspannkraft erfolgt durch eine eingebaute Stahlrolle, wodurch die Kantenreibungsverluste reduziert werden. Dadurch wird ca. 1/3 der Spanngurte eingespart und weniger Zeit zur Ladungssicherung benötigt.

Ausführung	Art.-Nr.	Euro/VE
Auflagebleche 90°	E 837 933 B	76,-
Auflagebleche frei beweglich	E 837 934 B	93,-



Anti-Rutsch-Matten und -Rollen

• Zur Sicherung des Transportgutes gegen Verrutschen • Aus Gummigranulat • Haften auf fast allen Untergründen • Gleitreibbeiwert nur 0,6 • Unverzichtbar bei kritischer Materialpaarung wie z. B. Stahl auf Stahl • Wahlweise in 2 Stärken als Matten-Zuschnitte oder Rollenware für individuelle Zuschnitte vor Ort

Zuschnitte Anti-Rutsch-Matten

• VE 10 Stück

Stärke mm	Breite mm	Länge mm	Art.-Nr.	Euro/VE
8	300	300	E 837 925 B	63,-
10	300	300	E 837 926 B	125,-

Rollenware Anti-Rutsch-Matten

Stärke mm	Breite mm	Länge mm	Art.-Nr.	Euro/Rolle
8	250	5000	E 837 927 B	63,-
10	250	5000	E 837 928 B	93,-
8	1250	8000	E 837 942 B	474,-
10	1250	6000	E 837 943 B	435,-

Klemmbalken

• Zum Sichern des Ladegutes durch horizontale oder vertikale Anbringung
• Ausziehbares, hochfestes Aluminiumrohr • Nut-Zahnstange • Beidseitig mit rutschfesten Gummifüßen



Verstellbereich mm	Art.-Nr.	Euro
2350-2720	E 837 932 B	125,-

Klemmbrett / Zwischenwandverschluss

• Zum Aufstecken und Spannen auf der Bordwand oder dem Planengestell • Durch den Einsatz mehrerer Zwischenwandverschlüsse kann die Ladefläche in verschiedene Zonen unterteilt werden • Fixiertes Mittelteil aus Stahl • Ausziehbare Aluminiumplatten mit 2 Klemmen (Klemmbereich 21-36 mm)

Profilhöhe: 121,5 mm
Profilbreite: 30 mm



Verstellbereich mm	Art.-Nr.	Euro
2400-2700	E 837 931 B	181,-



Packdecke

- Der sichere Schutz für Transport, Umzug oder Lagerung • 4-seitig gesäumt
- Starke, strapazierfähige 330 g/m² Grammaturn • Farbe grau • **VE 25 Stück**

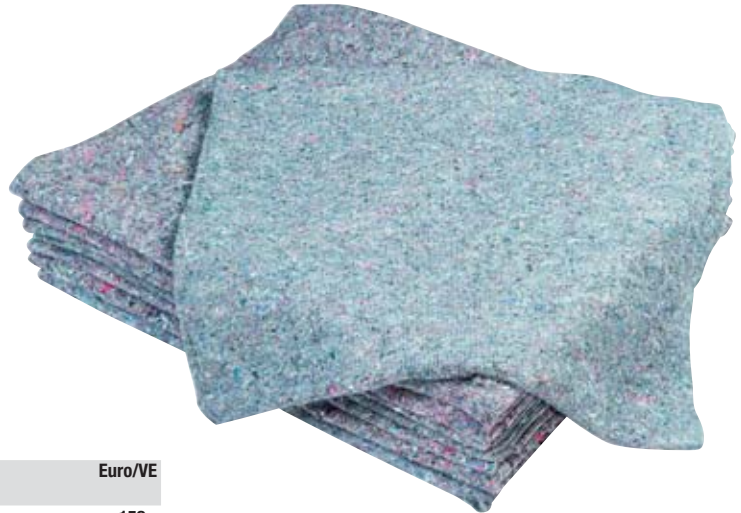

Breite mm	Länge mm	VE Stück	Art.-Nr.	Euro/VE
1500	2000	25	E 161 8027 B	152,-



Abdecknetze

- Aus hochfestem Polypropylen • Materialstärke ca. 3 mm • Maschenweite 45 x 45 mm • Mit fester Abschlusskante • Für Anhänger und Pritschen zusätzlich mit Gummirand-Leine • Farbe grün



Ausführung	Breite mm	Länge mm	Art.-Nr.	Euro
mit Gummirand-Leine	2000	3000	E 831 640 B	60,-
	2500	3500	E 831 641 B	80,-
	3000	4000	E 831 642 B	92,-
ohne Gummirand-Leine	3000	5000	E 831 643 B	85,-
	3000	6000	E 831 644 B	97,-
	3500	6000	E 831 645 B	109,-

Sicherungsnetze

- Für Transporter und Anhänger • Zur Laderaumtrennung, rückwärtiger Ladungssicherung oder zum flächigen Niederzurren • Netz aus Gurtband • Bandbreite 25 mm • Maschenweite ca. 235 mm • Schlaufen an seitlichen äußeren Maschenknoten • Losenden 1 m lang • Festenden mit Karabinerhaken 250 mm lang • Mit Ratsche, zul. Zugkraft 750 daN im geraden Zug • Inkl. Etikett • Farbe blau



Ausf.	Breite mm	Länge mm	Anzahl Felder	Art.-Nr.	Euro
1	1400	1650	6 x 7	E 831 646 B	189,-
	1650	1900	7 x 8	E 831 647 B	225,-
2	1400	2800	6 x 12	E 831 648 B	284,-
	1400	3300	6 x 14	E 831 649 B	307,-



Bei Bestellung von Zubehör ohne Hauptartikel können zusätzliche Versandkosten entstehen.



Rundschlingen

• Hergestellt nach DIN EN 1492-2 • Aus Polyester • Zweilagiger Schutzschlauch • Farbkenntung und Kennstreifen (je Tonne Traglast 1 Streifen) • Handlich • Leicht • Einsatzbereich von -40 °C bis +100 °C

i Weitere Längen und Traglasten bieten wir Ihnen gerne an

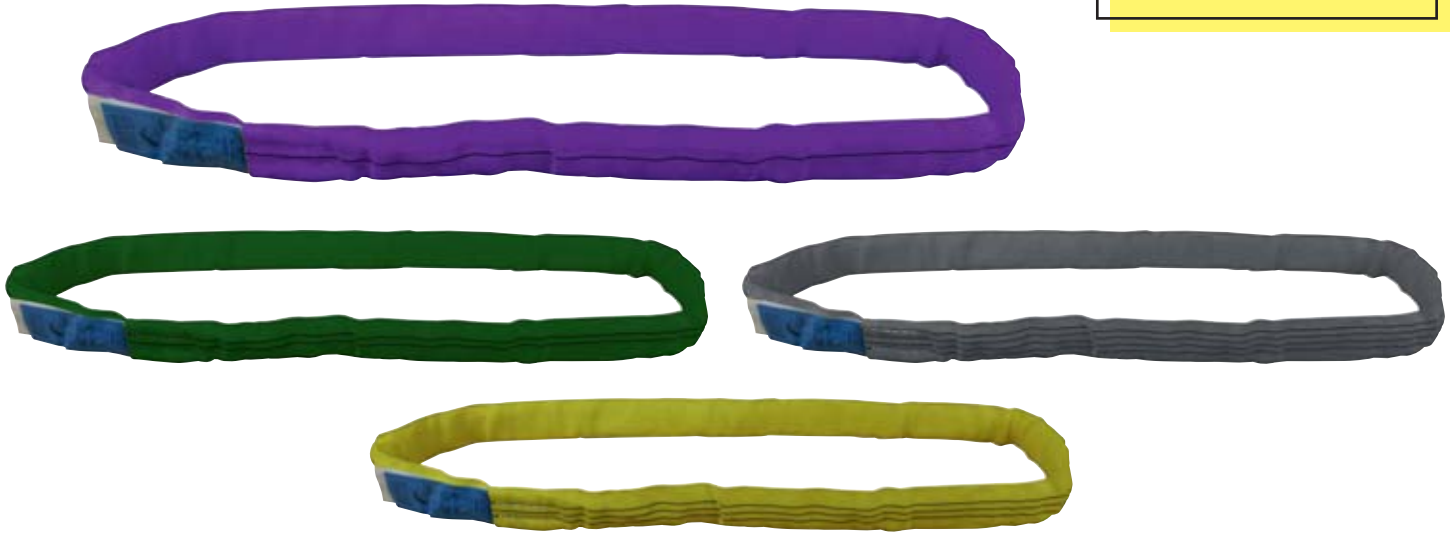

Traglast 1000 kg

• Kennfarbe violett • VE 4 Stück

Nutzlänge m	Umfang m	Art.-Nr.	Euro/VE
1	2	E 604 1911 B	33,-
1,5	3	E 604 1912 B	40,-
2	4	E 604 1913 B	52,-
2,5	5	E 604 1914 B	57,-
3	6	E 604 1915 B	64,-

Traglast 2000 kg

• Kennfarbe grün • VE 4 Stück

Nutzlänge m	Umfang m	Art.-Nr.	Euro/VE
1	2	E 604 1916 B	33,-
1,5	3	E 604 1917 B	57,-
2	4	E 604 1918 B	69,-
2,5	5	E 604 1919 B	82,-
3	6	E 604 1920 B	94,-

Traglast 3000 kg

• Kennfarbe gelb • VE 4 Stück

Nutzlänge m	Umfang m	Art.-Nr.	Euro/VE
1	2	E 604 1921 B	44,50
1,5	3	E 604 1922 B	69,-
2	4	E 604 1923 B	88,-
2,5	5	E 604 1924 B	104,-
3	6	E 604 1925 B	117,-

Traglast 4000 kg

• Kennfarbe grau • VE 4 Stück

Nutzlänge m	Umfang m	Art.-Nr.	Euro/VE
1	2	E 604 1926 B	57,-
1,5	3	E 604 1927 B	82,-
2	4	E 604 1928 B	106,-
2,5	5	E 604 1929 B	130,-
3	6	E 604 1930 B	150,-

Hebebänder

• Hergestellt nach DIN EN 1492-1 • Aus Polyester • Zweilagig • Farbkenntung und Kennstreifen (je Tonne Traglast 1 Streifen) • Einsatzbereich von -40 °C bis +100 °C

i Weitere Längen und Traglasten bieten wir Ihnen gerne an.



Traglast 1000 kg

• Kennfarbe violett • VE 4 Stück

Länge m	Art.-Nr.	Euro/VE
2	E 604 1931 B	51,-
3	E 604 1932 B	57,-
4	E 604 1933 B	69,-
5	E 604 1934 B	81,-
6	E 604 1935 B	88,-

Traglast 2000 kg

• Kennfarbe grün • VE 4 Stück

Länge m	Art.-Nr.	Euro/VE
2	E 604 1936 B	65,-
3	E 604 1937 B	82,-
4	E 604 1938 B	94,-
5	E 604 1939 B	117,-
6	E 604 1940 B	137,-

Traglast 3000 kg

• Kennfarbe gelb • Preis je Stück

Länge m	Art.-Nr.	Euro
2	E 604 1941 B	33,-
3	E 604 1942 B	40,-
4	E 604 1943 B	44,50
5	E 604 1944 B	57,-
6	E 604 1945 B	65,-

Traglast 4000 kg

• Kennfarbe grau • Preis je Stück

Länge m	Art.-Nr.	Euro
2	E 604 1946 B	36,-
3	E 604 1947 B	48,50
4	E 604 1948 B	57,-
5	E 604 1949 B	69,-
6	E 604 1950 B	76,-



Rundschlingen-Set 11-tlg.

- Hergestellt nach DIN EN 1492-2 • Aus Polyester • 7-fache Sicherheit
- Mit Farb- und Streifenkennung (je Tonne Traglast 1 Streifen)
- Abriebfeste Imprägnierung aus Polyurethan • Schutzschlauch
- Lieferung inkl. Sporttasche

Inhalt:

- 2 Stück 1000 kg Traglast / 1 m Nutzlänge
 - 2 Stück 1000 kg Traglast / 2 m Nutzlänge
 - 2 Stück 2000 kg Traglast / 1 m Nutzlänge
 - 2 Stück 2000 kg Traglast / 2 m Nutzlänge
 - 2 Stück 3000 kg Traglast / 3 m Nutzlänge
- Verpackt in einer Sporttasche



Art.-Nr.	Euro/Set
E 404 205 B	138,-

Anschlagmittel-Garderobe

Deutlich verlängerte Lebensdauer Ihrer Anschlagmittel, Werkzeuge, Kranwaagen, etc. durch zentrale und übersichtliche Lagerung! • Besonders stabile Ausführung, bis 1000 kg belastbar • 12 verstellbare Doppel-Aufhängehaken, verzinkt • Querbalken höhenverstellbar • Oberflächenbeschichtung in RAL 7035 lichtgrau • Einfache De- und Remontage für den Einsatz auf Baustellen



Diebstahlsicherung optional, bestehend aus 4 Sicherungsstäben inkl. angeschweißter Kette (Vorhängeschloss ist nicht im Lieferumfang enthalten)

Stationäre Ausführung

Fahrbare Ausführung
• 4 Lenkrollen aus Kunststoff, 2 davon mit Radfeststellern

Ausführung	B x T x H mm	Traglast kg	Art.-Nr.	Euro
Stationär	1980 x 900 x 1833	1000	E 640 9997 B	1.401,-
Fahrbar	1890 x 900 x 1934	1000	E 640 9998 B	1.583,-
Aufpreis Diebstahlsicherung			E 835 024 B	349,-



Bei Bestellung von Zubehör ohne Hauptartikel können zusätzliche Versandkosten entstehen.

Kettengehänge

Nach EN 818-4 • Güteklasse 8 • Kette schwarz lackiert • Mit Aufhänger und Gabelkopfhaken • Komplett montiert

Alle verwendeten Teile haben den von der Berufsgenossenschaft vorgeschriebenen H-Stempel • Jedes Gehänge hat eine nachvollziehbare Kettennummer mit der entsprechenden Kettenkarteikarte • Inklusive UVV-Plakette zum einfachen Nachweis wiederkehrender Prüfungen



1-strängig

Traglast bei Neigungsw. 0-45° kg	Traglast bei Neigungsw. 90° kg	Ketten-Ø mm	Nutzlänge m	Kettengehänge		Aufpreis je Mehrmeter	
				Art.-Nr.	Euro	Art.-Nr.	Euro
-	1120	6	1	E 603 5608 B	81,-	E 603 5609 B	10,50
-	2000	8	1	E 603 5614 B	99,-	E 603 5615 B	16,-
-	3150	10	1	E 603 5617 B	120,-	E 603 5618 B	18,50



2-strängig

Traglast bei Neigungsw. 0-45° kg	Traglast bei Neigungsw. 45-60° kg	Ketten-Ø mm	Nutzlänge m	Kettengehänge		Aufpreis je Mehrmeter	
				Art.-Nr.	Euro	Art.-Nr.	Euro
1600	1120	6	1	E 603 5626 B	121,-	E 603 5627 B	20,-
2800	2000	8	1	E 603 5632 B	140,-	E 603 5633 B	29,-
4250	3150	10	1	E 603 5635 B	188,-	E 603 5636 B	38,-



3-strängig

Traglast bei Neigungsw. 0-45° kg	Traglast bei Neigungsw. 45-60° kg	Ketten-Ø mm	Nutzlänge m	Kettengehänge		Aufpreis je Mehrmeter	
				Art.-Nr.	Euro	Art.-Nr.	Euro
2360	1700	6	1	E 604 1963 B	180,-	E 604 1966 B	30,50
4250	3000	8	1	E 604 1964 B	220,-	E 604 1967 B	38,50
6700	4750	10	1	E 604 1965 B	300,-	E 604 1968 B	49,-

4-strängig

Traglast bei Neigungsw. 0-45° kg	Traglast bei Neigungsw. 45-60° kg	Ketten-Ø mm	Nutzlänge m	Kettengehänge		Aufpreis je Mehrmeter	
				Art.-Nr.	Euro	Art.-Nr.	Euro
2360	1700	6	1	E 603 5644 B	293,-	E 603 5645 B	38,-
4250	3000	8	1	E 603 5650 B	352,-	E 603 5651 B	52,-
6700	4750	10	1	E 603 5653 B	471,-	E 603 5654 B	70,-

Verkürzungen

• Mit Sicherung, gem. berufsgenossenschaftlicher Empfehlung • Preis je Strang

für Ketten-Ø mm	Art.-Nr.	Euro
6	E 603 5610 B	39,-
8	E 603 5616 B	40,50
10	E 603 5619 B	41,50

Anschlagpunkte zum Verschweißen

- Aus lackiertem Stahl • Um 180° schwenkbar • Güteklasse 8
- Sicherheitsfaktor 4 (in alle Richtungen der Traglast) • **VE 2 Stück**



Traglast kg	Ösenbreite mm	Höhe mm	Art.-Nr.	Euro/VE
1120	40	72	E 604 3063 B	28,-
2000	42	82	E 604 3064 B	32,-
3150	45	86	E 604 3065 B	39,-
5300	55	104	E 604 3066 B	52,-
8000	70	124	E 604 3067 B	75,-

Anschlagpunkte zum Verschrauben

- Aus lackiertem Stahl • Um 180° schwenkbar • Güteklasse 8
- Sicherheitsfaktor 4 (in alle Richtungen der Traglast)
- Im Lieferumfang sind keine Schrauben enthalten • **VE 2 Stück**
- Die Mindestgüte der zu verwendenden Sechskantschrauben beträgt 10.9



Traglast kg	Ösenbreite mm	Höhe mm	Plattengröße L x B mm	Schraub- loch-Ø mm	Art.-Nr.	Euro/VE
1120	40	72	104x36	15	E 604 3068 B	39,-
3150	45	86	130x40	21	E 604 3069 B	44,50
5300	55	104	160x50	25	E 604 3070 B	69,-
8000	70	124	190x64	28	E 604 3071 B	128,-

Anschlagwirbel zum Verschrauben

- Aus lackiertem Stahl • Um 360° drehbar • Öse um 180° selbstausrichtend schwenkbar
- Kugelgelagert für eine einfache Lastausrichtung • Nicht für Dauerdrehbewegungen unter Last geeignet • Güteklasse 8 • Sicherheitsfaktor 4 (in alle Richtungen der Traglast)
- **VE 2 Stück**



Traglast kg	Ösenbreite mm	Höhe mm	Gewinde	Gewinde- länge mm	Art.-Nr.	Euro/VE
300	30	105	M10	18	E 604 3072 B	167,-
500	30	105	M12	18	E 604 3073 B	179,-
1120	30	105	M16	20	E 604 3074 B	192,-
2000	34	131	M20	30	E 604 3075 B	206,-
3150	40	153	M24	30	E 604 3076 B	246,-
5300	40	165	M30	35	E 604 3077 B	325,-
8000	50	205	M36	54	E 604 3078 B	405,-

Anschlagwirbel mit Spannbügel zum Verschrauben

- Ideal als 90°-Anschlagpunkt • Aus lackiertem Stahl • Um 360° drehbar
- Mit unverlierbarer Schraube • Schraube dauerhaft korrosionsschutz
- Güteklasse 10 • Sicherheitsfaktor 4 (in alle Richtungen der Traglast)
- **VE 2 Stück**



Traglast kg	Ösenbreite mm	Höhe mm	Gewinde	Gewinde- länge mm	Art.-Nr.	Euro/VE
300	34	78	M8	15	E 604 3079 B	154,-
630	34	78	M10	15	E 604 3080 B	161,-
1000	38	85	M12	23	E 604 3081 B	174,-
1500	38	85	M16	24	E 604 3082 B	188,-
2500	55	111	M20	31	E 604 3083 B	201,-
4000	55	111	M24	37	E 604 3084 B	214,-
5000	66	145	M30	45	E 604 3085 B	391,-
7000	66	145	M36	50	E 604 3086 B	418,-

Schäkel, gerade Form

- Bügel feuerverzinkt • Mit eingeschlagener Tragfähigkeit • Bolzen rot lackiert
- Sicherheitsfaktor 6 • **VE 2 Stück**



Traglast kg	Ösenbreite mm	Höhe mm	Art.-Nr.	Euro/VE
8500	43	80,5	E 646 9857 B	50,-
9500	46	90	E 646 9858 B	64,-
12000	51,5	100	E 646 9859 B	83,-
13500	57	111	E 646 9860 B	111,-
17000	60,5	124	E 646 9861 B	147,-
25000	73	145,5	E 646 9862 B	229,-

Ringschrauben

- Ideal als 90°-Anschlagpunkt • Aus lackiertem Stahl • Um 360° drehbar • Mit unverlierbarer Schraube • Güteklasse 10 • Sicherheitsfaktor 4 (in alle Richtungen der Traglast) • **VE 2 Stück**



Traglast kg	Ring-Ø mm	Höhe mm	Gewinde	Gewinde- länge mm	Art.-Nr.	Euro/VE
300	29	44,5	M8	12	E 604 3087 B	88,-
400	29	44,5	M10	16	E 604 3088 B	95,-
750	34	53,5	M12	18	E 604 3089 B	101,-
1500	39	56,5	M16	24	E 604 3090 B	109,-
2300	42	67	M20	30	E 604 3091 B	148,-
3200	52	80	M24	36	E 604 3092 B	206,-
4500	62	101	M30	43	E 604 3093 B	273,-



Bei Bestellung von Zubehör ohne Hauptartikel können zusätzliche Versandkosten entstehen.



Unterflanschlaufkatzen

- Handlaufkatze zum Verschieben und Ziehen der Last
- Verstellbare Bolzen und Aufhängeöse
- Stabile, pulverbeschichtete Seitenbleche
- Ausgewogene Lastverteilung
- Dauergeschmierte Qualitätskugellager mit Dichtungen
- Großer, flexibler Einstellbereich
- Auf Anfrage auch mit Sonderflanschbreiten lieferbar

Traglast kg	Flanschbreite mm	Art.-Nr.	Euro
500	50-203	E 837 170 B	141,-
1000	64-203	E 837 171 B	173,-
2000	88-203	E 837 172 B	255,-
3000	100-203	E 837 173 B	329,-
5000	114-203	E 837 174 B	595,-
10000	124-203	E 837 175 B	1.311,-



Unterflanschlaufkatzen mit Getriebe

- Haspelfahrwerk mit Endloskette
- Verstellbare Bolzen und Aufhängeöse
- Verzinkte Handkette für Sicherheit und Dauerhaftigkeit
- Stabile, pulverbeschichtete Seitenbleche
- Ausgewogene Lastverteilung
- Dauergeschmierte Qualitätskugellager mit Dichtungen
- Großer, flexibler Einstellbereich
- Standardnutzlänge 2,5 m
- Auf Anfrage auch als Sonderanfertigung und Kombination aus Hebezug und Katze mit geringer Bauhöhe möglich

Traglast kg	Flanschbreite mm	Art.-Nr.	Euro
500	64-203	E 837 180 B	223,-
1000	64-203	E 837 181 B	234,-
2000	88-203	E 837 182 B	314,-
3000	100-203	E 837 183 B	404,-
5000	114-203	E 837 184 B	723,-
10000	124-203	E 837 185 B	1.489,-
20000	136-203	E 837 186 B	2.011,-

Kurze Kombilaufkatze

- Mit Rollenfahrwerk
- Kombination aus Kettenzug und Laufkatze
- Verchromtes Flaschenzug-Gehäuse
- Serienmäßig mit Überlastsicherung
- Vergütete, galvanisierte Lastkette gem. DIN EN 818-7-T
- Lasthaken aus Vergütungsstahl mit Hakensicherung
- Durch kompakte Konstruktion optimale Raumaussnutzung und geringe Bauhöhe
- Räder und Getriebe kugelgelagert
- Für LHT, I-NP-Trägern und allen HE-Trägern
- Standardhubhöhe 3,0 m und 2,5 m Bedienkette



Traglast kg	Flanschbreite mm	kleinster Kurvenradius m	Art.-Nr.	Euro	Aufpreis je Mehrmeter	Euro
500	50 - 203	0,85	E 642 2651 B	577,-	E 642 2655 B	29,50
1000	64 - 203	1	E 642 2652 B	602,-	E 642 2656 B	30,50
2000	88 - 203	1,1	E 642 2653 B	911,-	E 642 2657 B	40,-
3000	100 - 203	1,3	E 642 2654 B	1.316,-	E 642 2658 B	65,-
5000	114 - 203	1,4	E 642 2655 B	1.976,-	E 642 2655 B	88,-

Zubehör: Kettenverlängerung

- Aufpreis für Kettenverlängerung je m Bedienlänge

Art.-Nr.	Euro je m Bedienlänge
E 837 187 B	19,50



Trägerklemmen

- Solide Stahlkonstruktion
- Verzinkte Spindel
- Anschlagpunkte zur Aufnahme von Hebezeugen und unterschiedlichsten Trägern durch flexible Klemmbereiche

Traglast kg	Flanschbreite mm	Art.-Nr.	Euro
1000	75-230	E 837 160 B	102,-
2000	75-230	E 837 161 B	126,-
3000	80-320	E 837 162 B	164,-
5000	90-320	E 837 163 B	219,-
10000	90-320	E 837 164 B	370,-



Rollklemmen

- Solide Stahlkonstruktion mit integriertem Rollfahrwerk
- Ideal als Montagehilfe um Lasten einfach an Deckenträger anzuschlagen und zu verfahren
- Stahlaufrollen mit dauergeschmierten, gekapselten Kugellagern
- Verzinkte Spindel für optimalen Korrosionsschutz

Traglast kg	Flanschbreite mm	Art.-Nr.	Euro
1000	64-203	E 837 200 B	231,-
2000	76-203	E 837 201 B	344,-
3000	76-203	E 837 202 B	506,-
5000	100-305	E 837 203 B	760,-



Blechgreifer

- Sehr robuste Ausführung • Für senkrecht Heben und Wenden von Stahlblechen und -platten
- Mit Sicherheitsarretierung • Schnelles Öffnen durch praktischen Greifring

Traglast kg	Greifbereich mm	Gesamthöhe mm	Gesamtbreite mm	Ø Tragöse mm	Gewicht kg	Art.-Nr.	Euro
1000	0-22	260	66	48	3,5	E 837 250 B	278,-
2000	0-30	300	78	57	5,5	E 837 251 B	295,-
3000	0-40	360	88	60	9	E 837 252 B	354,-
5000	0-50	410	96	65	16,5	E 837 253 B	482,-



Blechgreifer, flexibel

- Sehr robuste Ausführung • Mit Gelenktragring für universelles Heben, Wenden und Transportieren von Stahlblechen und -platten in alle Richtungen • Mit Sicherheitsarretierung

i

Bitte beachten Sie die Tragfähigkeitsreduktion beim Heben unter verändertem Winkel.

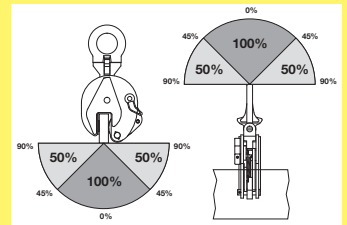

Traglast kg	Greifbereich mm	Gesamthöhe mm	Gesamtbreite mm	Ø Tragöse mm	Gewicht kg	Art.-Nr.	Euro
1000	0-20	290	145	50	4	E 837 255 B	262,-
2000	0-25	375	175	68	8	E 837 256 B	324,-
3000	0-30	425	232	75	15	E 837 257 B	558,-
5000	0-50	480	215	68	21	E 837 258 B	704,-

Blechgreifer, horizontal

- Blechhebeklemme zu horizontalen Transport und Wenden in die Vertikale von einzelnen Blechen oder Trägerprofilen • Verriegelung durch Federvorspannung • Einfaches Öffnen durch Hebelmechanismus mit Greifring • Aus Vergütungsstahl • Geeignet für Oberflächen bis zu einer Härte von 35 HRC

Traglast kg	Greifbereich mm	Gesamtbreite mm	Gesamthöhe mm	Ø Tragöse mm	Gewicht kg	Art.-Nr.	Euro
500	0 - 25	235	122	44	3,2	E 642 2661 B	116,-
1000	0 - 25	262	155	50	5,3	E 642 2662 B	142,-
2000	0 - 30	280	177	56	7,9	E 642 2663 B	208,-
3000	0 - 38	315	209	58	10,5	E 642 2664 B	244,-
5000	0 - 40	380	261	60	27,6	E 642 2665 B	514,-



Rundmaterialgreifer

- Hebegreifer für Bauteile mit runden Profilen • Geeignet für viele Materialien z. B. Stahl, Beton, Holz, etc. • Einfaches Ansetzen am Bauteil durch Verriegelungsmöglichkeit im geöffneten Zustand

Traglast kg	Greifbereich von-bis mm	Ø Tragöse mm	Gewicht kg	Art.-Nr.	Euro
500	50 - 100	40	3,2	E 642 2667 B	280,-
1000	50 - 100	50	4,1	E 642 2668 B	359,-
2000	80 - 130	55	16,0	E 642 2669 B	700,-
3000	120 - 220	60	32,0	E 642 2670 B	1.219,-
5000	200 - 320	18	104,0	E 642 2671 B	1.904,-



Fasshebeklemme

- Fasshebeklemme zum vertikalen Transport von Fässern mit Standard „Barrel“ Abmessungen • Leichte Handhabung durch einfaches Ansetzen am aufrechtstehenden Fass und automatische Verriegelung beim Anheben



Traglast kg	Gesamtbreite mm	Gesamthöhe mm	Greifbereich mm	Gewicht kg	Art.-Nr.	Euro
600	310	385	0-30	5	E 642 2666 B	205,-

Permanent-Lasthebemagnete

- Ideal für die Eingliederung in Werkzeugmaschinen, im Stahlbau, in Schneidbrennanlagen, auf Schiffswerften, in Gießereien, in Stahlwerken, zur Bewegung von Spritz- und Stanzwerkzeugen und für allgemeine Anforderungen in modernen Industriebetrieben.
- Leichte Handhabung • Absolute Zuverlässigkeit • Robuste Ausführung • Größte Sicherheit (Sicherheitskoeffizient 3,5) • Geringe Abmessungen • Niedriges Eigengewicht • Große Leistung • Kostengünstig • Durch einfaches Umlegen des Hebels wird das Hubgerät aktiviert bzw. deaktiviert • Eine Sicherheitsvorrichtung sperrt den Hebel in der Magnetisierungsphase, wodurch jede ungewollte Entmagnetisierung ausgeschlossen wird



max. Last Flachmaterial kg	100	300	600	1000	2000
min. Dicke Flachmaterial mm	15	25	30	40	55
max. Last Rundmaterial kg	45	180	270	450	900
Ø max Rundmaterial mm	50	100	125	150	200
max. Länge mm	1000	1750	2000	2500	3000
L x B x H mm	94 x 72 x 76	169 x 94 x 106	218 x 115 x 115	270 x 145 x 147	340 x 160 x 165
Gewicht kg	3	11	25	42	70
Art.-Nr.	E 837 260 B	E 837 261 B	E 837 262 B	E 837 263 B	E 837 264 B
Euro	339,-	565,-	977,-	1.382,-	3.340,-

i

Sonderanfertigungen für den vertikalen Transport von Blechen bieten wir Ihnen auf Anfrage gerne an.

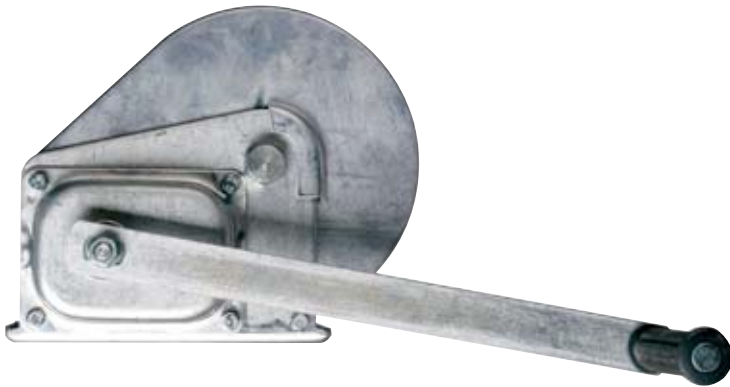

Wand- und Konsolenwinden

- Zuverlässiger und vielseitiger Helfer, wenn die menschliche Kraft nicht ausreicht
- Vollverzinkt und somit geeignet für den Einsatz im Freien • Korrosionsbeständig
- Geräuscharm • Selbsthemmend • Bewährtes Sicherheitskonzept • Geringes Gewicht

Zubehör: • Drahtseil bis Ø 5 mm mit Abschlepphaken, ab Ø 6 mm mit Ösenhaken
 • Umlenk-Rollenbock mit Stahlrolle - Artikel E 832 112: Ø 150 mm, Traglast 500 kg;
 Artikel E 832 113: Ø 230 mm, Traglast 1000 kg

Hublast kg	350	650	900
Seilaufnahme m	19	19	19
Seil-Ø mm	4	5	5 + 6
Lochabstand mm	40 x 84	70 x 135	77 x 162
Loch-Ø mm	10,5	10	10,5
Art.-Nr.	E 832 106 B	E 832 107 B	E 832 108 B
Euro	130,-	163,-	190,-
Zubehör			
Drahtseil, verzinkt	E 832 109 B	E 832 110 B	E 832 111 B
Euro	70,-	120,-	135,-
Umlenk-Rollenbock	E 832 112 B	E 832 113 B	E 832 113 B
Euro	89,-	201,-	201,-

Elektroseilwinden

Elektroseilwinde "PFW"

Hub- und Zugseilwinde für den Materialtransport

- Hocheffizientes Stirnradgetriebe mit Drehstrombremsmotor • Gerillte Seiltrommel • Inkl. 50 m Hubseil • Sicherheitssteuerung mit Niederspannungsschaltkreis und separater Ansteuerung der Bremse • Betriebsendeschalter zum freien Festlegen der Abschaltpositionen • Handsteuertaster an 3 m Steuerleitung • Netzstecker an 3 m Zuleitung • Dokumentation, Prüfbuch und EG-Einbauerklärung

- Einschaltdauer 60 % (Bezugszyklus 10 min.)
- Bis zu 150 Betätigungen pro Stunde
- Schutzart IP55, Strahlwasser allseitig
- Triebwerkgruppe M3 (1Bm),
z. B. 10 Jahre täglich 1 Stunde mittlere Belastungen



Hublast kg	250	500	990
Seilgeschwindigkeit bei Volllast m/min	8-14	8-14	8-14
Seilaufnahme m (5. Lage)	51	52	51
Seil-Ø mm	5	6	8
Motorleistung kW	0,37	0,75	1,5
Gewicht kg	40	65	110
Betriebsspannung V			
400	E 495 266 B	E 495 267 B	E 495 268 B
Euro	4.310,-	4.702,-	6.034,-
230	E 495 285 B	E 495 286 B	E 495 287 B
Euro	4.556,-	4.947,-	6.412,-



Aluminium-Seilzüge

Speziell für den Einsatz in Industrie, Hoch- und Tiefbau, Freileitungsbau, Schiffbau, Ölraffinerien, Land- und Forstwirtschaft etc. konzipiert. Ideal zum Heben, Ziehen und Spannen in jeder Lage, in jede Richtung.

- Nahezu wartungsfrei • Leicht, einfach und sicher in der Handhabung • Gehäuse aus hochfester Aluminiumlegierung in kompakter Bauweise ermöglicht ein geringes Eigengewicht • Standfestigkeit durch glatte, großflächige Bodenauflagen sowohl in horizontaler als auch vertikaler Arbeitsstellung • Seilvorschubhebel und Rückzughebel in einer Ebene ermöglichen die schmale Bauart und garantieren zentrischen Kraftfluss
- Überlastschutz durch Abscherstift (Reservestifte befinden sich im Handhebelgriff) • Verschleißarme, parallel angeordnete, großflächige Klemmbackenpaare schützen das Zugseil durch gleichmäßige Flächenbelastung • Großer Hubweg bewirkt eine hohe Arbeitsgeschwindigkeit
- Obere Öffnung ermöglicht eine leichte und schnelle Reinigung • Lieferung inklusive 20 m Drahtseil mit Stahleinlage und angekauchtem Haken

i

Jeder Seilzug wird mit Überlast geprüft und mit einem Prüfzeugnis sowie einer Bedienungsanleitung ausgeliefert. Unsere Seilzüge sind von einer großen Zahl nationaler und internationaler Behörden zertifiziert und zugelassen.

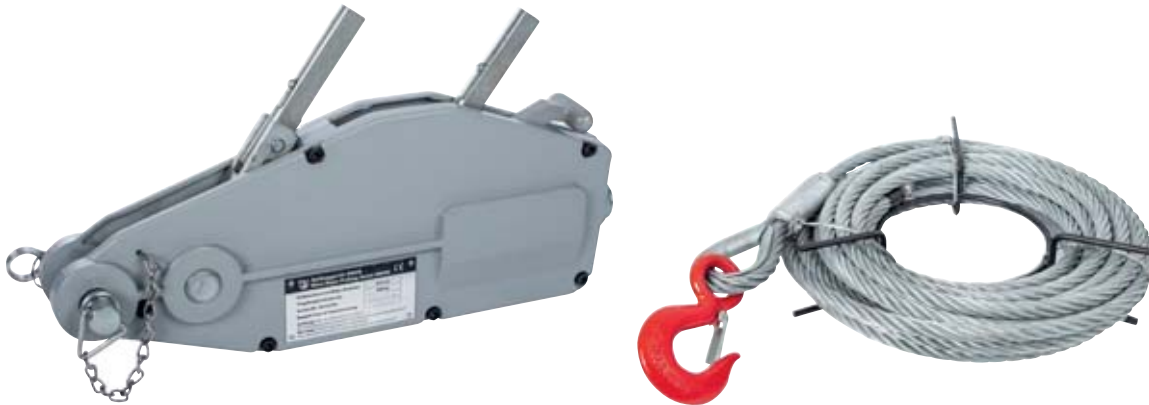

Hublast kg	Seilvorschub/Doppelhub mm	Seillänge m	Seil-Ø mm	Gerätelänge mm	Gewicht ohne/mit Seil kg	Art.-Nr.	Euro
800	52	20	8,3	430	6,4/14,6	E 837 245 B	447,-
1600	55	20	11	556	12,4/26,4	E 837 246 B	574,-
3200	28	20	16	666	21,2/46,2	E 837 247 B	1.112,-

Elektro-Bauseilzüge

- Leichter, kompakter Bau-Seilzug • Motor nach Schutzart IP 44 • Automatische Motorabschaltung bei aufgewickeltem Seil • Lastdruckbremse für sichere und sofortige Bremswirkung • Ausgestattet mit einem Seil sowie einem um 360° drehbaren Sicherheitshaken mit Sicherheitsverriegelung • Steuerungseinheit Schutzart IP 65, wassergeschützt, mit NOT-AUS-Schalter und 10 m Kabel



Schwenkauslegerarm mit 2 Schellen, Tragkraft bis 600 kg, Ausladung 750 mm

Traglast kg	Seillänge m	Seilgeschwindigkeit bei Volllast m/min	Motorleistung (230 V) kW	Gewicht kg	Art.-Nr.	Euro
80	23	30	0,8	18	E 837 320 B	1.312,-
160	30	22	1,2	23	E 837 323 B	1.384,-
230	24	14	1,3	24	E 837 321 B	1.652,-
300	24	13	1,5	25	E 837 324 B	1.936,-

Schwenkauslegerarm

- Ausladung 750 mm bei max. 600 kg Traglast
- Inkl. zwei Schellen

Art.-Nr.	Euro
E 837 307 B	276,-

Aluminium-Hebelzüge

Unverzichtbares Werkzeug in Industrie und Service durch die kleine und leichte Bauweise

- Geschlossenes, formschönes Aluminium-Druckgussgehäuse schützt die inneren Bauteile vor Verschmutzungen
- Einsetzbar in Umgebungstemperaturen von -20 °C bis +60 °C
- Zwei robuste Hakensicherungen für sicheres Arbeiten
- 1,5 m lange Lastkette
- Robustes Kettenendstück verhindert, dass die Kette durch das Gerät gezogen werden kann
- Freischalthebel zum schnellen Durchziehen der Kette im unbelastetem Zustand
- Handhebel mit Gummihandgriff und Tasche bei Hebelzügen mit 250 und 500 kg Traglast

Traglast	Hub	Kettenstränge	kleinstes Hakenmaß	Hubkraft	Gewicht	Art.-Nr.	Euro	Art.-Nr.	Mehrpreis je m Hubhöhe
kg	m		mm	daN	kg				Euro
250	1,5	1	223	17	1,6	E 602 2502 B	153,-	E 602 2507 B	25,-
500	1,5	1	282	20	2,7	E 602 2503 B	203,-	E 602 2508 B	25,-
800	1,5	1	329	22	5,1	E 602 2504 B	337,-	E 602 2509 B	25,-
1600	1,5	1	355	25	7,6	E 602 2505 B	427,-	E 602 2510 B	27,50
3200	1,5	1	445	34	14,7	E 602 2506 B	663,-	E 602 2511 B	34,-

Hebelzüge Standard

Praktisches und einfach zu bedienendes Hebe- und Abspanngerät für Lasten im industriellen Bereich, für Speditionen, Monteure, für Bau- und Gartenbetriebe usw.

- Verzinkte Kettenführung
- 1,5 m lange, galvanisierte, vergütete Lastkette nach EN 818-7-T
- Alle Schrauben, Müttern und Bolzen galvanisch verzinkt
- Trag- und Lasthaken aus wärmebehandeltem Vergütungsstahl geschmiedet, mit Hakensicherung
- Freilauf zum schnellen Durchziehen der Kette im unbelasteten Zustand

Traglast	Hub	Kettenstränge	kleinstes Hakenmaß	Hubkraft	Gewicht	Art.-Nr.	Euro	Art.-Nr.	Mehrpreis je m Hubhöhe
kg	m		mm	daN	kg				Euro
750	1,5	1	320	14	7	E 495 690 B	215,-	E 837 746 B	19,-
1500	1,5	1	380	24	11	E 495 691 B	271,-	E 837 747 B	31,-
3000	1,5	1	480	32	19	E 495 692 B	366,-	E 837 748 B	36,-
6000	1,5	2	600	34	35,5	E 495 693 B	622,-	E 837 749 B	68,-

Hebelzüge Premium Pro

Die konsequente Weiterentwicklung der "Standard"-Serie.

- Rahmen, Getriebe- und Bremsgehäuse verstärkt
- Noch robuster und langlebiger
- Verzinktes Innengehäuse
- 1,5 m lange, galvanisierte, vergütete Lastkette nach DIN EN 818-7-T
- Pulverbeschichtetes Gehäuse für perfekten Korrosionsschutz
- Trag- und Lasthaken aus wärmebehandeltem Vergütungsstahl geschmiedet, mit Hakensicherung
- Ratschenhebel in jeder Lage im Eingriff
- Sicherheitsscheibenbremse
- Freilauf zum schnellen Durchziehen der Kette im unbelasteten Zustand

Traglast	Hub	Kettenstränge	kleinstes Hakenmaß	Hubkraft	Gewicht	Art.-Nr.	Euro	Art.-Nr.	Mehrpreis je m Hubhöhe
kg	m		mm	daN	kg				Euro
800	1,5	1	320	22	6,3	E 834 734 B	331,-	E 837 325 B	19,-
1600	1,5	1	360	24	8,8	E 834 735 B	383,-	E 837 326 B	30,50
3200	1,5	1	431	33	16,4	E 834 736 B	537,-	E 495 509 B	35,-
5000	1,5	1	655	37	32,5	E 495 507 B	1.038,-	E 495 512 B	56,-
6400	1,5	2	500	36	24,9	E 834 737 B	873,-	E 495 510 B	67,-
9600	1,5	3	635	38	42,1	E 834 738 B	1.324,-	E 495 511 B	92,-



Stirradflaschenzüge Standard

- Heben und Senken durch Betätigung der verzinkten Handkette
- Robuster Flaschenzug zum Heben und Ziehen mit großzügigen Sicherheitsbremsen
- Pulverbeschichtetes Stahlblechgehäuse mit komplett verzinktem Innengehäuse
- Umlenkrollen und Hakenhalter aus Stahlguss
- Trag- und Lasthaken aus Vergütungsstahl geschmiedet
- Galvanisch verzinkte Lastkette gemäß DIN EN 818-7-T
- 3 m Standardhub

i

Hebelzüge und Stirradflaschenzüge auch in ex-geschützter Ausführung lieferbar

Traglast	Hub	Lastketten-Ø	Kettenstränge	kleinstes Hakenmaß	Gewicht	Art.-Nr.	Euro	Art.-Nr.	Mehrpreis je m Hubhöhe
kg	m	mm		mm	kg				Euro
500	3	5	1	285	7,5	E 602 2512 B	155,-	E 495 820 B	29,50
1000	3	6	1	332	11,5	E 602 2513 B	193,-	E 495 828 B	32,-
2000	3	6	2	455	16	E 602 2514 B	289,-	E 495 823 B	48,-
3000	3	8	2	530	22	E 602 2515 B	355,-	E 602 2517 B	67,-
5000	3	10	2	620	37	E 602 2516 B	537,-	E 495 831 B	74,-



Stirradflaschenzüge Premium Pro

Wer auf höchste Qualität Wert legt, ist mit dieser Serie gut beraten.

- Hergestellt aus hochfestem Stahl
- Getriebe kugellagert
- Gehäuse für höchsten Korrosionsschutz pulverbeschichtet
- Sicherheitsbremse mit zwei Sperrklinken hält die Last automatisch sicher in beide Richtungen
- Drehbare Trag- und Lasthaken aus Vergütungsstahl geschmiedet
- Vergütete und galvanisierte Lastkette gemäß 818-7-T
- 3 m Standardhub

Traglast	Hub	Lastketten-Ø	Kettenstränge	kleinstes Hakenmaß	Gewicht	Art.-Nr.	Euro	Art.-Nr.	Mehrpreis je m Hubhöhe
kg	m	mm		mm	kg				Euro
250	3	4	1	285	5,9	E 495 670 B	170,-	E 495 826 B	27,50
500	3	5	1	316	7,6	E 495 671 B	221,-	E 495 827 B	29,50
1000	3	6	1	367	11,5	E 495 672 B	255,-	E 495 828 B	32,-
1500	3	8	1	409	17,2	E 495 673 B	341,-	E 495 829 B	36,-
2000	3	8	1	428	17,2	E 495 674 B	388,-	E 495 829 B	36,-
3000	3	10	1	553	27	E 495 675 B	610,-	E 495 830 B	62,-
5000	3	10	2	504	40,5	E 495 676 B	793,-	E 495 831 B	74,-
10000	3	10	3	735	61,9	E 495 677 B	1.777,-	E 495 832 B	125,-

Elektrokettenzüge

- Einfach und komfortabel im Handling - zuverlässig und sicher im Betrieb • Hohe Laufruhe und langlebig im harten Einsatz • Der einfache Aufbau ohne sensible Elektronik minimiert das Risiko von Betriebsausfällen • Einfache und schnelle Wartung ohne Spezialwerkzeuge • Einsatzbereich -15 bis +50 °C
- Minimal 1600 Betriebsstunden bei 40% Einschaltdauer, 240 Schaltungen/H (FEM 2m, ISO M5) • Minimal 8-fache Kettensicherheit • Schutzklasse IP 65 staubdicht und strahlwassergeschützt

- Gehäuse und Deckel aus Aluminium • Ösenaufhängung • Schutzsteuerung 42 V Niederspannung
- Trockenlaufende Rutschkuppelung • Getriebe mit Dauerschmierung • Verschleißarme DC-Federdruckbremse • Getriebeendschalter • Ergonomischer Steuerschalter mit Not-Aus • Einsatzgegehärtete Profilstahlkette mit Lasthaken 360° drehbar • Steuerkabellänge 1,8 m • Standard-Hubhöhe 3 m

Anwendung: Universell einsetzbar für Lasten bis max. 500 kg • Auf Anfrage auch in einsatzspezifischer **Sonderausführung lieferbar**, z. B. geänderte Hubhöhe, Sonderspannungen, Hakenaufhängung, Motorenänderung etc.



	250	500	1000	2000
Traglast kg	250	500	1000	2000
Haupthub m/min	8	8	4	4
Feinhub m/min	2	2	1	1
Hub m	3	3	3	3
Kettenstränge	1	1	2	2
Triebwerksgruppe nach ISO (FEM)	M5 (2m)	M5 (2m)	M5 (2m)	M5 (2m)
Abmessung (L x B) mm	444 x 246	444 x 246	444 x 246	548 x 328
Bauhöhe mm	405	414	453	595
Gewicht kg	24	26	28	62
Art.-Nr.	E 647 1821 B	E 647 1822 B	E 647 1823 B	E 647 1824 B
Euro	2.039,-	2.199,-	2.899,-	3.199,-

Elektrokettenzüge mit Einhandbedienung

- Das Lastaufnahmemittel ist fest mit dem Steuergerät verbunden
- Dadurch benötigt der Bediener nur eine Hand, um sowohl den Kettenzug zu bedienen, als auch die Last zu führen
- Die Steuereinheit ist für Rechts- und Linkshänder geeignet
- Standardmäßige Ausrüstung mit zwei Hubgeschwindigkeiten
- Optional ist eine Frequenzsteuerung verfügbar



Traglast kg	125	250		500
Haupthub m/min	16	8	16	8
Feinhub m/min	4	2	4	2
Hub m	3	3	4	4
Kettenstränge	1	1	1	1
Triebwerksgruppe nach ISO (FEM)	M7 (4m)	M5 (2m)	M7(4m)	M 5 (2m)
L x B mm	389 x 243	389 x 243	389 x 243	389 x 243
Bauhöhe mm	400	400	400	400
Gewicht kg	19	19	25	25
Art.-Nr.	E 647 1826 B	E 647 1825 B	E 647 1828 B	E 647 1827 B
Euro	2.549,-	2.499,-	2.679,-	2.529,-

Kran- und Ladegabeln mit automatischem Gewichtsausgleich

- Alle Modelle entsprechen der UVV, den einschlägigen Normen und EG-Richtlinien
- Gewichtsausgleich erfolgt automatisch
- Verstellbare Gabelzinken und Höhenverstellung
- Leichte Verstellbarkeit der Gabelzinken auf alle Palettengrößen
- Durch Zusammenschieben der Gabeln auch zum Transport von Ringen und Coils geeignet
- 4 m lange Sicherungskette zur Ladungssicherung gehört zum Lieferumfang

Die Arbeitsweise: Bei diesen Modellen neigen sich die Gabelzinken beim Aufnehmen der Last nach oben. Ein unbeabsichtigtes Herausrutschen der Last ist dadurch ausgeschlossen. Die Aufhängeöse ist über einen Fahrstuhl beweglich gelagert. Der automatische Selbstausgleich erfolgt bei Belastung der Gabel über eine Gasdruckfeder. Dadurch ist sichergestellt, dass sich der Aufhängepunkt immer im Schwerpunkt der Gabel befindet und die aufgenommene Last absolut sicher transportiert werden kann.

Die Selbstausgleichsfunktion erfordert eine Mindestbelastung von 20 % der Traglast.

TOP PREIS 779,-
E 838 815 B

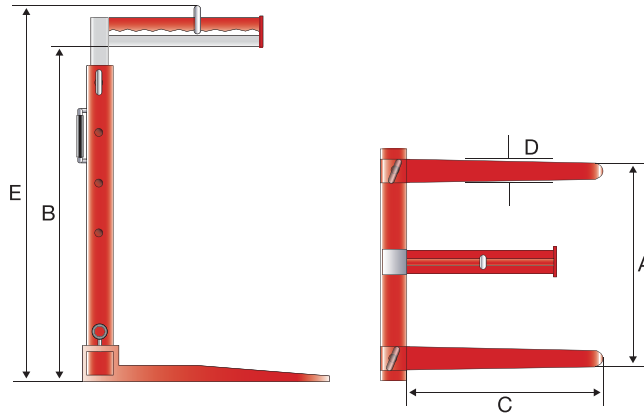
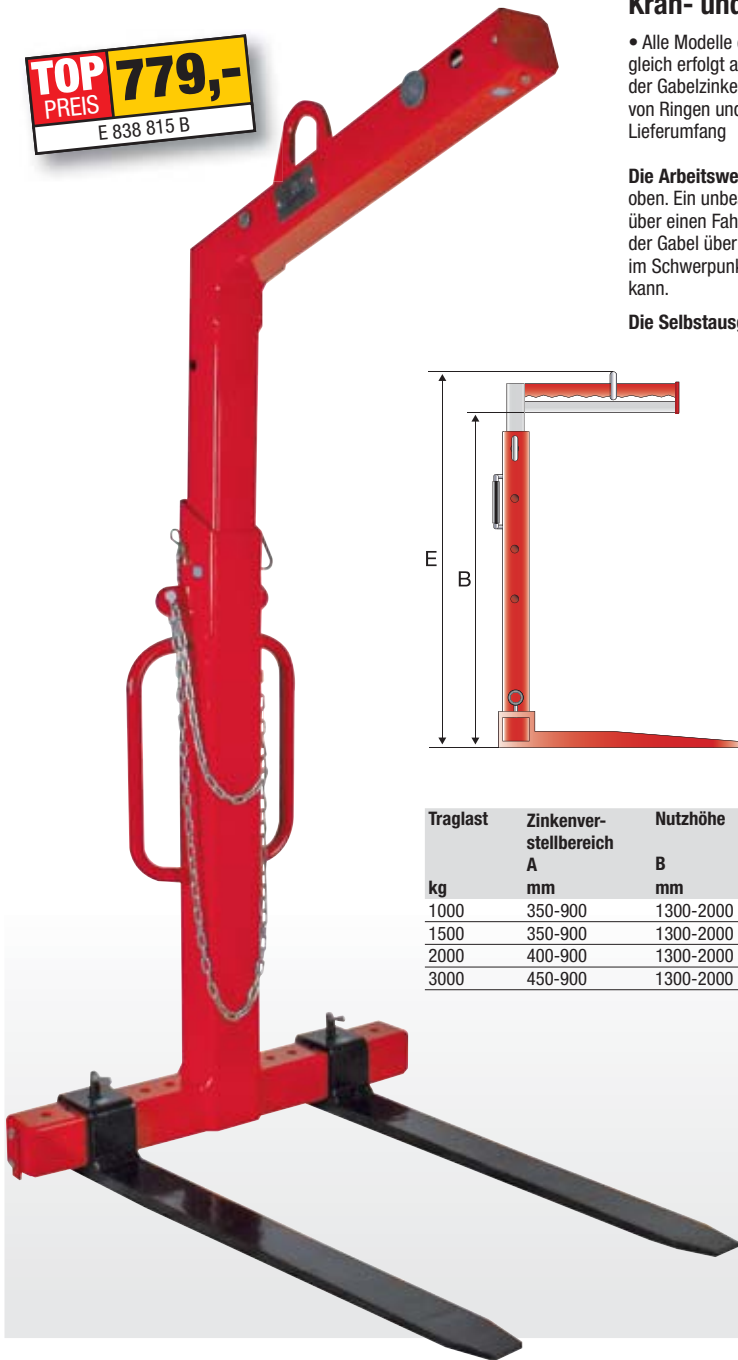

Traglast	Zinkenverstellbereich A	Nutzhöhe B	Zinkenlänge C	Zinkenquerschnitt D	Gesamthöhe E	Gewicht	Art.-Nr.	Euro
kg	mm	mm	mm	mm	mm	kg		
1000	350-900	1300-2000	1000	100	1650-2350	140	E 838 815 B	779,-
1500	350-900	1300-2000	1000	100	1650-2350	165	E 838 816 B	964,-
2000	400-900	1300-2000	1000	120	1655-2355	220	E 838 817 B	1.156,-
3000	450-900	1300-2000	1000	120	1720-2420	280	E 838 818 B	1.234,-

Minitraversen

- Schneller und pendelfreier Transport von Lastgütern, Werkstücken oder Maschinenteilen per Kran
- Lastaufnahmemittel gefertigt nach DIN EN 13155
- Traverse mit Kranöse
- 2 verstellbare Wirbellstaken
- Verschiedene Einhängelpositionen
- Mit Abstellfüßen gemäß DGUV 100-500 Kap. 2.8
- Oberfläche feuerverzinkt

NEU!



Hakenabstand min. - max. mm	Traglast kg	Gewicht kg	Art.-Nr.	Euro
200 - 500	500	6	E 646 9945 B	385,-
400 - 800	500	8	E 646 9946 B	415,-
800 - 1200	800	17	E 646 9947 B	535,-



Werkstatt- und Montagekrane

• Die flexiblen Krane bestechen mit einer Tragkraft von bis zu 1000 kg • Verschiedene Hebevorgänge können an jedem Ort in der Werkstatt oder im Lager vorgenommen werden • Platzsparend zusammenklappbar • 3-fach verstellbarer Kranausleger mit drehbarem Lasthaken • Stabil geschweißte Konstruktion mit doppelwirkender Hochdruckhydraulikpumpe • Die Handhydraulik verfügt über einen Schnellhub bis zum Lastenansatz und über einen feinfühligsten Normalhub zur Lastanhebung • Bedienung über einen abnehmbaren Pumphebel • Das Senken der Last erfolgt über ein Steuerrad



Abb.	Fahrgestell	Traglast kg	Größte Hubhöhe mm	Ausleger mm	Durchfahr- breite mm	Durchfahr- höhe mm	Innere Breite des Fahrgestells mm	Rad-Ø mm	Gewicht kg	Art.-Nr.	Euro
1	Gespreizt	500	2030	900 - 1100	940	1420	770	125/50	75	E 642 2378 B	718,-
2	Parallel	500	2430	1060 - 1360	1000	1620	840	125/50	82	E 642 2379 B	788,-
	Parallel	1000	2430	1060 - 1360	1000	1620	840	125/50	95	E 642 2380 B	904,-

Gegengewichts-Kleinkrane

Für gelegentliche Arbeiten an unzugänglichen Stellen, die nicht unterfahren werden können!

• Robuste Stahlschweißkonstruktion • Schnell und einfach kann durch Entfernen der Steckbolzen die Säule und die Hydraulik platzsparend auf das Fahrgestell geklappt werden • 5-fach verstellbarer Kranarm • Komplett betriebsbereit mit Wirbelhaken, Hydrauliköl und Gegengewicht • Doppelt wirkende Hydraulikpumpe mit extra langem Pumphebel • Auch mit Batterie-elektrischem Hubwerk lieferbar • Senken feinfühlig und millimetergenau möglich • Last in jeder Höhe feststellbar • Leichtgängig durch kugelgelagerte Polyamid-Räder mit Fußschutz • Auch unter Last verfahrbar • Automatische Feststellbremse durch Hochstellen der ergonomischen Deichsel, die zum Transport abnehmbar ist • Im Gegengewicht integrierte Werkzeugablage • RAL 2004 reinorange • Bei der Batterie-elektrischen Ausführung erfolgt die Lieferung inklusive Batterie und Ladegerät



Die Geräte entsprechen den berufsgenossenschaftlichen Vorschriften nach UVV Flurförderzeuge DGUV68 und der neuen Euronorm

Bitte beachten Sie, dass die Traglast bei größerer Ausladung immer weiter abnimmt:

Auslegerlänge mm	925	1215	1505	1795	2085
Traglast kg	1 500	360	265	210	175
	2 500*	380	305	255	220

i Um einen Hub von 1 m zu erreichen, werden NUR ca. 8-16 Pumpvorgänge benötigt!



3 JAHRE GARANTIE

Abb.	Traglast kg	Größte Hubhöhe mm	Ausleger mm	Nutzbare Ausladung vor den Rädern mm	Durchfahr- breite mm	Durchfahr- höhe mm	Rad-Ø mm	Gewicht inkl. Gegengewichtsblock kg	Art.-Nr.	Euro
1	500	2800	925-2085	465-1625	800	1880	150	600	E 834 642 B	auf Anfrage
2	500*	2800	925-2085	465-1625	800	1880	150	800	E 834 645 B	auf Anfrage

*Ausführung mit Batterie-elektrischem Hubwerk



Bei Bestellung von Zubehör ohne Hauptartikel können zusätzliche Versandkosten entstehen.

Aluminium-Schnellbau-Portalkrane

Ideal zum Be- und Entladen von Transportern und Anhängern sowie für den Einsatz in der Werkstatt, auf dem Lagerplatz und an unzugänglichen Orten. Maximale Flexibilität aufgrund des einfachen Transportes, der kurzen Aufbauzeit und vielfältiger Einstell- bzw. Verstellmöglichkeiten.

- Nahezu komplette Konstruktion aus Aluminium • Kurze Aufbauzeit • Klappbar • Werkzeugloser Aufbau, da nur Steckverbindungen, keine Schrauben • Anpassung an Unebenheiten mittels vier verstellbaren Schwenkrädern • Geringes Eigengewicht
- Sicherheitsfaktor für die Benutzung durch Personen: 10:1 • Maximale Personenzahl: 3

Lieferumfang:

- Seitengestelle, Aluminiumträger, Radsatz mit Bremsen, 160 mm Vollgummireifen, Prüfbuch und Dokumentation.
- Inkl. Handfahrwerke für Materialtransport • Sicherheitsfaktor für das Heben von Material: 2,1:1

Hebezeuge gehören nicht zum Lieferumfang und können für den jeweiligen Bedarf aus unserem umfangreichen Programm ausgewählt werden.

i

Optional auf Anfrage erhältlich:

- Handseilwinde für den Materialtransport
- Handseilwinde für den Personensicherung
- Transportwagen für Träger
- 2 x Sicherungsstifte für Handfahrwerk



Anzahl Seitenteile	Traglast kg	lichte Breite mm	Gesamtbreite mm	lichte Höhe mm	Gesamthöhe mm	Gewicht ca. kg	Art.-Nr.	Euro
3	1500	2496	3.000	1594-2194	1780-2380	150	E 642 1996 B	5.845,-
	1500	2496	3.000	2207-3607	2380-3780	175	E 642 1999 B	5.725,-
	1500	2496	3.000	3230-5430	3380-5580	230	E 642 2002 B	6.805,-
4	1250	3496	4.000	1594-2194	1780-2380	157	E 642 1997 B	6.094,-
	1250	3496	4.000	2207-3607	2380-3780	182	E 642 2000 B	5.952,-
	1250	3496	4.000	3230-5430	3380-5580	237	E 642 2003 B	7.020,-
5	1000	4496	5.000	1594-2194	1780-2380	163	E 642 1998 B	6.344,-
	1000	4496	5.000	2207-3607	2380-3780	188	E 642 2001 B	6.211,-
	1000	4496	5.000	3230-5430	3380-5580	243	E 642 2004 B	7.254,-



Portalkrane

- Fahrerloser Portalkran kommt an wechselnden Arbeitsplätzen zum Einsatz
- Für den Einsatz bei der Maschinenbestückung, Maschinenreparatur, Werkzeugwechsel oder allgemeinen Montagetätigkeiten
- Kompakte Bauweise für den Einsatz in engen Räumen
- Vier Lenkrollen mit Feststeller (zwei zusätzlich mit Richtungsfeststeller)
- Einfache und schnelle Montage



i

Auf Wunsch liefern wir die Krane auch in anderen Abmessungen oder Traglasten. Gerne unterbreiten wir Ihnen ein Angebot.

Traglast	kg	250			
Lichte Breite LB	mm	3000	4000	5000	6000
Gesamtbreite A	mm	3270	4270	5270	6270
Gesamthöhe BH	mm	3220	3220	3220	3220
Hubhöhe H	mm	2567	2567	2567	2567
Radstand R	mm	1500	1500	1500	1500
Gewicht ca.	kg	242	261	280	299
Kran ohne Grundelektrik	Art.-Nr.	E 642 2426 B	E 642 2427 B	E 642 2428 B	E 642 2429 B
	Euro	4.613,-	4.757,-	4.931,-	5.207,-
Kran mit Handschiebefahrwerk	Art.-Nr.	E 642 2442 B	E 642 2443 B	E 642 2444 B	E 642 2445 B
	Euro	4.726,-	4.885,-	5.061,-	5.329,-
Kran mit Stirnflaschenzug und Handschiebefahrwerk	Art.-Nr.	E 642 2458 B	E 642 2459 B	E 642 2460 B	E 642 2461 B
	Euro	5.037,-	5.197,-	5.378,-	5.615,-
Kran mit Elektrokettenzug und Handschiebefahrwerk	Art.-Nr.	E 642 2474 B	E 642 2475 B	E 642 2476 B	E 642 2477 B
	Euro	8.050,-	8.258,-	8.575,-	8.774,-
Kran mit Elektrokettenzug und Elektrofahrwerk	Art.-Nr.	E 642 2490 B	E 642 2491 B	E 642 2492 B	E 642 2493 B
	Euro	9.908,-	10.121,-	10.429,-	10.629,-

Traglast	kg	500			
Lichte Breite LB	mm	3000	4000	5000	6000
Gesamtbreite A	mm	3270	4270	5270	6270
Gesamthöhe BH	mm	3220	3220	3220	3220
Hubhöhe H	mm	2520	2520	2520	2520
Radstand R	mm	1500	1500	1500	1500
Gewicht ca.	kg	242	261	280	299
Kran ohne Grundelektrik	Art.-Nr.	E 642 2430 B	E 642 2431 B	E 642 2432 B	E 642 2433 B
	Euro	4.613,-	4.757,-	4.931,-	5.207,-
Kran mit Handschiebefahrwerk	Art.-Nr.	E 642 2446 B	E 642 2447 B	E 642 2448 B	E 642 2449 B
	Euro	4.726,-	4.885,-	5.061,-	5.329,-
Kran mit Stirnflaschenzug und Handschiebefahrwerk	Art.-Nr.	E 642 2462 B	E 642 2463 B	E 642 2464 B	E 642 2465 B
	Euro	5.139,-	5.283,-	5.458,-	5.734,-
Kran mit Elektrokettenzug und Handschiebefahrwerk	Art.-Nr.	E 642 2478 B	E 642 2479 B	E 642 2480 B	E 642 2481 B
	Euro	8.506,-	8.720,-	9.033,-	9.237,-
Kran mit Elektrokettenzug und Elektrofahrwerk	Art.-Nr.	E 642 2494 B	E 642 2495 B	E 642 2496 B	E 642 2497 B
	Euro	10.361,-	10.585,-	10.892,-	11.091,-

Traglast	kg	1000			
Lichte Breite LB	mm	3000	4000	5000	6000
Gesamtbreite A	mm	3330	4330	5330	6330
Gesamthöhe BH	mm	3220	3240	3280	3280
Hubhöhe H	mm	2427	2427	2427	2427
Radstand R	mm	1500	1500	1500	1500
Gewicht ca.	kg	298	332	397	428
Kran ohne Grundelektrik	Art.-Nr.	E 642 2434 B	E 642 2435 B	E 642 2436 B	E 642 2437 B
	Euro	4.907,-	5.125,-	5.490,-	5.818,-
Kran mit Handschiebefahrwerk	Art.-Nr.	E 642 2450 B	E 642 2451 B	E 642 2452 B	E 642 2453 B
	Euro	5.057,-	5.258,-	5.648,-	5.968,-
Kran mit Stirnflaschenzug und Handschiebefahrwerk	Art.-Nr.	E 642 2466 B	E 642 2467 B	E 642 2468 B	E 642 2469 B
	Euro	5.518,-	5.733,-	6.102,-	6.429,-
Kran mit Elektrokettenzug und Handschiebefahrwerk	Art.-Nr.	E 642 2482 B	E 642 2483 B	E 642 2484 B	E 642 2485 B
	Euro	9.082,-	9.362,-	9.869,-	10.120,-
Kran mit Elektrokettenzug und Elektrofahrwerk	Art.-Nr.	E 642 2498 B	E 642 2499 B	E 642 2500 B	E 642 2501 B
	Euro	10.921,-	11.201,-	11.704,-	11.949,-

Traglast	kg	2000			
Lichte Breite LB	mm	3000	4000	5000	6000
Gesamtbreite A	mm	3400	4400	5400	6400
Gesamthöhe BH	mm	3340	3340	3340	3220
Hubhöhe H	mm	2316	2316	2316	2316
Radstand R	mm	2000	2000	2000	2000
Gewicht ca.	kg	467	509	551	686
Kran ohne Grundelektrik	Art.-Nr.	E 642 2438 B	E 642 2439 B	E 642 2440 B	E 642 2437 B
	Euro	5.884,-	6.131,-	6.409,-	7.245,-
Kran mit Handschiebefahrwerk	Art.-Nr.	E 642 2454 B	E 642 2455 B	E 642 2456 B	E 642 2457 B
	Euro	6.046,-	6.285,-	6.577,-	7.412,-
Kran mit Stirnflaschenzug und Handschiebefahrwerk	Art.-Nr.	E 642 2470 B	E 642 2471 B	E 642 2472 B	E 642 2473 B
	Euro	5.518,-	7.020,-	7.301,-	8.132,-
Kran mit Elektrokettenzug und Handschiebefahrwerk	Art.-Nr.	E 642 2486 B	E 642 2487 B	E 642 2488 B	E 642 2489 B
	Euro	9.082,-	11.867,-	12.168,-	12.893,-
Kran mit Elektrokettenzug und Elektrofahrwerk	Art.-Nr.	E 642 2502 B	E 642 2503 B	E 642 2504 B	E 642 2505 B
	Euro	13.729,-	14.082,-	14.433,-	15.168,-

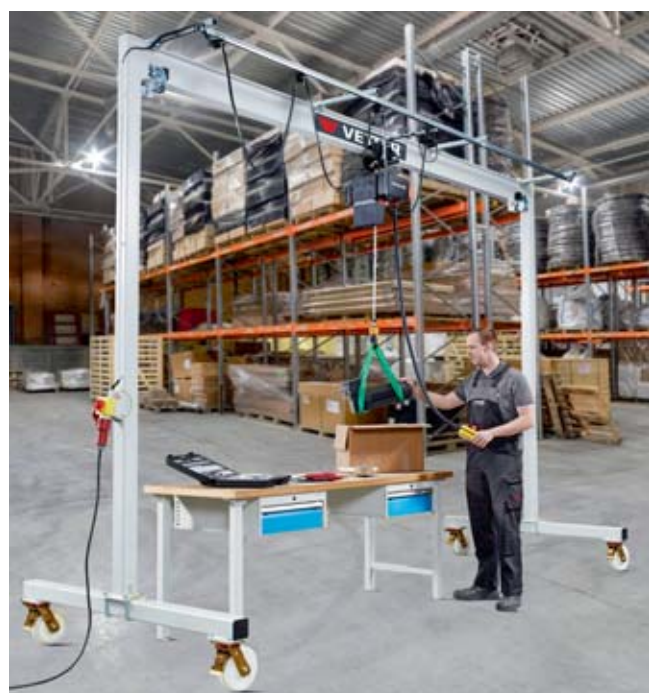

3.6 3 Transport > 3.6 Krane Wand- und Säulenschwenkkrane

Wand- und Säulenschwenkkrane

• Die Konstruktion zeichnet sich besonders durch die verwindungssteife, niedrig bauende Auslegerkonstruktion aus, die auch in niedrigen Hallen oder Lagergebäuden eingesetzt werden kann • Nach EN 13001 • Kraneinstufung nach HC2 S2 bzw. HC2 S3 bei den Säulenschwenkkranen 360° • Stahlkonstruktion stahlkieselelastrostet und lackiert in RAL 1007 narzissengelb

Standardlieferungsumfang: Grundelektrik, bestehend aus: abschließbarem Trennschalter, Rundschleppkabel-Stromzuführung bis zum Hebezug, Katzfahrpuffer, Krandokumentation mit Konformitätserklärung sowie bebildeter Montage-, Wartungs- und Bedienungsanleitung. Bei den Wandschwenkkranen gehören die obere und untere Standardkonsole zum Lieferumfang. Ausschließlich Befestigungsmaterial.

i

Auf Anfrage sind auch andere Ausführungen, Tragfähigkeiten und Ausladungen lieferbar. Gerne unterbreiten wir Ihnen ein Angebot.



Montagesysteme für Säulenschwenkkrane

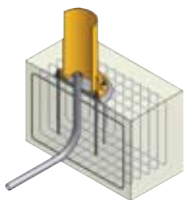

Ankerschrauben

- Klassische Fundamentbefestigung
- Tiefe 1000 mm
- Lieferumfang: Ankerschrauben, Muttern, Scheiben, Schablonen und Fundamentherstellunganleitung

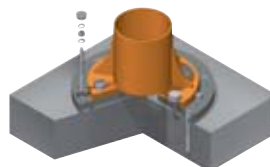

Verbundanker-System

- Innovative Dübelbefestigung für Säulenschwenkkrane auf Betonboden
- Schnelle und einfache Ausrichtung des Kranes durch integrierte Ausrichtschrauben
- Durch Ausgleichpuffer ist die Befestigung auch auf unebenen Böden möglich
- Verfüllung der Pufferelemente mit schnellhärtendem Spezialmörtel, dadurch Inbetriebnahme noch am Montagetag möglich
- Versenkte Verbundanker, daher keine Stolperfallen
- Mindestvoraussetzung: Betonboden/-decke mindestens 170 mm stark, Güte C20/25

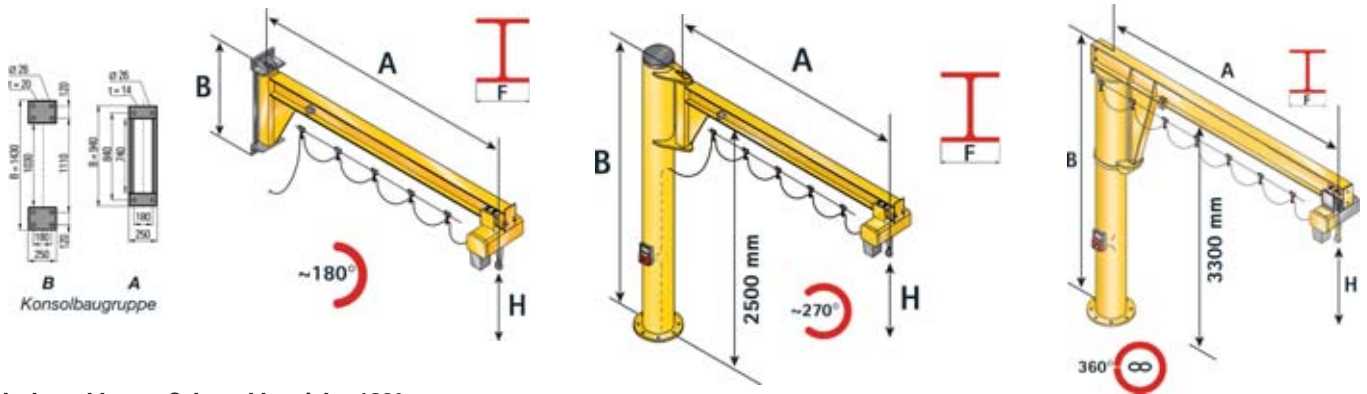

Wandschwenkkrane, Schwenkbereich ~180°

Traglast	kg	125	250	500	500	500	500	500	500	500
Ausladung A	mm	3000	4000	5000	3000	4000	5000	3000	4000	5000
Konsolbaugruppe	A	A	A	A	A	A	A	A	A	B
Hubhöhe H	mm	5000	5000	5000	5000	5000	5000	5000	5000	5000
Trägerflanschbreite F	mm	91	91	91	91	120	120	120	120	150
Kraft Hk max.	kN	9	12	16	14	21	27	26	35	29
Kraft Vk max.	kN	3	3	3	4	5	5	7	7	8
Gewicht ca.	kg	142	163	185	142	219	252	186	219	379
Wandschwenkkran ohne Elektorkettenzug	Art.-Nr.	E 838 670 B	E 838 671 B	E 838 672 B	E 838 675 B	E 838 676 B	E 838 677 B	E 838 680 B	E 838 681 B	E 838 682 B
	Euro	2.102,-	2.241,-	2.400,-	2.102,-	2.453,-	2.643,-	2.284,-	2.446,-	3.495,-
Wandschwenkkran mit Elektorkettenzug	Art.-Nr.	E 602 1979 B	E 602 1980 B	E 602 1981 B	E 602 1982 B	E 602 1983 B	E 602 1984 B	E 602 1985 B	E 602 1986 B	E 602 1987 B
	Euro	4.615,-	4.755,-	5.007,-	4.720,-	5.121,-	5.385,-	5.370,-	5.548,-	6.546,-

Säulenschwenkkrane, Schwenkbereich ~ 270°

Traglast	kg	125	250	500	500	500	500	500	500	500
Ausladung A	mm	3000	4000	5000	3000	4000	5000	3000	4000	5000
Unterkante Ausleger UK	mm	2500	2500	2500	2500	2500	2500	2500	2500	2500
Bauhöhe B	mm	2790	2790	2790	2790	2845	2845	2845	2845	2945
Hubhöhe H	mm	2067	2067	2067	2067	2067	2067	2020	2020	2020
Trägerflanschbreite F	mm	91	91	91	91	120	120	120	120	150
Fundamentkantenlänge	mm	900	1050	1150	1050	1250	1350	1300	1450	1650
Fundamenttiefe	mm	1000	1000	1000	1000	1000	1000	1000	1000	1000
Gewicht ca.	kg	260	281	303	260	405	438	372	405	597
Säulenschwenkkran ohne Elektorkettenzug	Art.-Nr.	E 838 710 B	E 838 711 B	E 838 712 B	E 838 715 B	E 838 716 B	E 838 717 B	E 838 720 B	E 838 721 B	E 838 722 B
	Euro	2.954,-	3.091,-	3.244,-	2.954,-	3.641,-	3.825,-	3.500,-	3.669,-	4.841,-
Säulenschwenkkran mit Elektorkettenzug	Art.-Nr.	E 602 1988 B	E 602 1989 B	E 602 1990 B	E 602 1991 B	E 602 1992 B	E 602 1993 B	E 602 1994 B	E 602 1995 B	E 602 1996 B
	Euro	5.523,-	5.688,-	5.897,-	5.599,-	6.309,-	6.611,-	6.580,-	6.738,-	8.051,-

Ankerschrauben

Art.-Nr.	E 838 750 B	E 838 750 B	E 838 750 B	E 838 750 B	E 838 756 B	E 838 756 B	E 838 756 B	E 838 756 B	E 838 756 B	E 838 762 B
Euro/Satz	336,-	336,-	336,-	336,-	431,-	431,-	431,-	431,-	431,-	435,-
VerbundAnker-System										
VerbundAnker-Platte Ø mm	530	530	530	530	630	630	630	630	780	780
Art.-Nr.	E 602 2006 B	E 602 2007 B	E 602 2008 B	E 602 2009 B	E 602 2010 B	E 602 2011 B	E 602 2012 B	E 602 2012 B	E 602 2013 B	E 602 2014 B
Euro/Satz	700,-	702,-	730,-	700,-	869,-	876,-	901,-	901,-	1.126,-	1.137,-

Säulenschwenkkrane, Schwenkbereich 360°

Traglast	kg	500	1000	2000	2000	2000	2000	2000	2000	2000
Ausladung A	mm	3000	4000	5000	3000	4000	5000	3000	4000	5000
Unterkante Ausleger UK	mm	3300	3300	3300	3300	3300	3300	3300	3300	3300
Bauhöhe B	mm	3610	3610	3670	3670	3670	3730	3670	3730	3770
Hubhöhe H	mm	2820	2820	2820	2727	2727	2616	2616	2616	2616
Trägerflanschbreite F	mm	120	120	150	150	150	170	150	170	180
Fundamentkantenlänge	mm	1350	1550	1700	1650	1850	2000	2000	2250	2500
Fundamenttiefe	mm	1000	1000	1000	1000	1000	1000	1000	1000	1000
Gewicht ca.	kg	449	592	770	572	721	950	759	1044	1168
Säulenschwenkkran ohne Kettenzug	Art.-Nr.	E 198 0939 B	E 198 0940 B	E 198 0941 B	E 198 0942 B	E 198 0943 B	E 198 0944 B	E 198 0945 B	E 198 0946 B	E 198 0947 B
	Euro	5.423,-	5.990,-	6.567,-	5.872,-	6.581,-	7.900,-	7.135,-	8.557,-	9.278,-
Säulenschwenkkran mit Elektorkettenzug	Art.-Nr.	E 602 1997 B	E 602 1998 B	E 602 1999 B	E 602 2000 B	E 602 2001 B	E 602 2002 B	E 602 2003 B	E 602 2004 B	E 602 2005 B
	Euro	8.416,-	8.981,-	9.782,-	9.074,-	9.962,-	11.225,-	11.726,-	12.973,-	13.823,-

Ankerschrauben

Art.-Nr.	E 838 750 B	E 838 756 B	E 838 762 B	E 838 756 B	E 838 762 B	E 838 762 B	E 838 762 B	E 838 762 B	E 198 0957 B	E 198 0957 B
Euro/Satz	336,-	431,-	435,-	431,-	435,-	435,-	435,-	435,-	572,-	572,-
VerbundAnker-System										
VerbundAnker-Platte Ø mm	630	780	980	780	980	1310	1310	1310	1460	1570
Art.-Nr.	E 602 2015 B	E 602 2016 B	E 602 2017 B	E 602 2018 B	E 602 2019 B	E 602 2020 B	E 602 2021 B	E 602 2022 B	E 602 2023 B	E 602 2023 B
Euro/Satz	927,-	1.195,-	1.901,-	1.171,-	2.273,-	3.156,-	2.875,-	3.635,-	7.934,-	7.934,-



Bei Bestellung von Zubehör ohne Hauptartikel können zusätzliche Versandkosten entstehen.



- Ergonomisches Handling • Leichtgängiges Schwenken durch geringes Eigengewicht des Auslegers • Sehr gute Rolleigenschaften des Fahrwerks • Nach EN 13001 • Kraneinstufung nach HC2 S2 HD2 für leichten Industrieinsatz • Anstrichaufbau für den Betrieb in der Halle • Krankonstruktion stahlkiesentrostet und lackiert in RAL 7016 anthrazitgrau (Sollschichtstärke 80 µm) • Aluminium-Hohlprofil ausgeführt in Aluminium eloxiert

Inkl. VerbundAnker-System

- Innovative Dübelbefestigung für Säulenschwenkkrane auf Betonboden • Schnelle und einfache Ausrichtung des Kranes durch integrierte Ausrichterschrauben • Durch Ausgleichpuffer ist die Befestigung auch auf unebenen Böden möglich • Verfüllung der Pufferelemente mit schnellhärtendem Spezialmörtel, dadurch Inbetriebnahme noch am Montagetag möglich • Versenkte Verbundanker, daher keine Stolperfallen • Mindestvoraussetzung: Betonboden/-decke mindestens 170 mm stark, Güte C20/25

Standardlieferumfang: Grundelektrik, bestehend aus: abschließbarem Trennschalter, Stromzuführung mittels Schleppkabel mit im Profil laufenden Gleitschuhen, innenlaufendes Leichtlaufhandfahrwerk (geeignet zum Einhängen eines Elektrokettzuges), Krandokumentation mit Konformitätserklärung sowie bebildeter Montage-, Wartungs- und Bedienungsanleitung.

i Leichtgängig und einfach zu bedienen

Alu-Wand- und Säulenschwenkkrane

Alu-Wandschwenkkrane, Schwenkbereich ~180°

Traglast	kg	125	2895	3895	250	2895	3895	500	2895	3895
Ausladung	mm	1895	2895	3895	1895	2895	3895	1895	2895	3895
Konsolbaugruppe	A	A	A	A	A	A	A	A	A	A
Hubhöhe	mm	5000	5000	5000	5000	5000	5000	5000	5000	5000
Kraft Hk max.	kN	5	7	10	8	13	18	15	24	32
Kraft Vk max.	kN	2	2	2	4	4	4	6	6	7
Gewicht ca.	kg	57	70	79	57	70	79	60	78	91
Wandschwenkkran ohne Elektrokettzug	Art.-Nr.	E 198 8514 B	E 198 8515 B	E 198 8516 B	E 198 8519 B	E 198 8520 B	E 198 8521 B	E 198 8524 B	E 198 8525 B	E 198 8526 B
	Euro	2.374,-	2.800,-	3.104,-	2.464,-	2.800,-	3.104,-	2.575,-	2.928,-	3.299,-
Wandschwenkkran mit Elektrokettzug	Art.-Nr.	E 602 2024 B	E 602 2025 B	E 602 2026 B	E 602 2027 B	E 602 2028 B	E 602 2029 B	E 602 2030 B	E 602 2031 B	E 602 2032 B
	Euro	4.662,-	5.108,-	5.465,-	4.827,-	5.183,-	5.538,-	5.416,-	5.793,-	6.235,-
Zubehör										
Mechanische Schwenkbegrenzung, AUFPREIS					E 198 8542 B	535,-				

Alu-Säulenschwenkkrane, Schwenkbereich ~ 270°

Traglast kg	kg	125	2895	3895	250	2895	3895	500	2895	3895
Ausladung A	mm	1895	2895	3895	1895	2895	3895	1895	2895	3895
Unterkante Ausleger UK	mm	3000	3000	3000	3000	3000	3000	3000	3000	3000
Bauhöhe B	mm	3787	3787	3787	3787	3787	3787	3787	3787	3787
Hubhöhe H	mm	2595	2595	2595	2595	2595	2595	2548	2548	2548
Ø VerbundAnkerPlatte	mm	530	530	530	530	530	530	530	630	780
Gewicht ca.	kg	209	276	342	208	331	383	343	377	549
Säulenschwenkkran ohne Elektrokettzug	Art.-Nr.	E 602 2033 B	E 602 2034 B	E 602 2035 B	E 602 2036 B	E 602 2037 B	E 602 2038 B	E 602 2039 B	E 602 2040 B	E 602 2041 B
	Euro	4.267,-	4.534,-	4.895,-	4.318,-	4.701,-	5.275,-	4.826,-	5.200,-	6.402,-
Säulenschwenkkran mit Elektrokettzug	Art.-Nr.	E 602 2042 B	E 602 2043 B	E 602 2044 B	E 602 2045 B	E 602 2046 B	E 602 2047 B	E 602 2048 B	E 602 2049 B	E 602 2050 B
	Euro	6.603,-	6.852,-	7.341,-	6.789,-	7.169,-	7.794,-	7.728,-	8.104,-	9.387,-
Zubehör										
Mechanische Schwenkbegrenzung, AUFPREIS					E 198 8571 B	280,-				



Stahl/Alu Portalkran

- Modular aufgebautes Kransystem • Kranstützen aus Stahl in der Höhe einstellbar • Aluminiumhohlprofile für Kranbahn und Kranbrücke
- Kranbrücke mit kardanischer Lagerung gepaart mit Leichtlaufrädern • Einschließlich Verbundanker-Befestigungsset, sowie Elektrokettenzug mit Leichtlaufräderwerk • 2 Hubgeschwindigkeiten (Betriebsspannung 400 V/50 Hz, Steuerspannung: 24 V • Für den Halleneinsatz mit Umgebungstemperaturen von +5 °C bis +40 °C ausgelegt • Ausführliche Dokumentation

- Durch die kardanische Aufhängung der Kranbrücke in Verbindung mit den Leichtlaufrädern sicher aus jeder Position heraus, mit geringen Verfahrkräften • Kranstützen sind in der Höhe verstellbar und über den Kragarm feinjustierbar • Kurze Lieferzeit von 15 Arbeitstagen • Das Kransystem kann jederzeit über weitere Felder endlos erweitert werden • Ausstattung mit mehreren Kranbrücken möglich

Weitere Zubehöre und andere Parameter auf Anfrage möglich



Traglast	kg	250	500
Lichte Breite LB	mm	3420	5420
Gesamtbreite A	mm	3820	5820
Gesamtlänge	mm	4000	10000
Gesamthöhe BH	mm	2899 - 4259	2899 - 4264
Hubhöhe H	mm	1887 - 3247	1720 - 3085
Gewicht ca.	kg	935	1573
Kran mit Elektrokettenzug	Art.-Nr.	E 646 9876 B	E 646 9877 B
	Euro	16.599,-	25.499,-



Mobile Säulenschwenkkrane

- Transportable Säulenschwenkkrane mit 360° unendlichem Schwenkbereich • Nach EN 13001 • Hubklasse HC2 • Stabilitätsklasse S2 • Manuelles, sehr leichtes Schwenken durch kugelgelagerten Ausleger • Autarkes Stehen durch integriertes Sockelgewicht aus Beton - keine Befestigung am Hallenboden notwendig • Krankonstruktion stahlkies-entrostet und Schwenkkran in RAL 1007 narzissengelb • Stahlbau-Befestigungssockel in RAL 7016 Anthrazit • Einfaches Versetzen des Krans per Stapler, Kran oder manuell mit Fahrwerk - notwendige Zubehörteile optional erhältlich

Lieferumfang: Mit Elektrokettzug mit Handfahrwerk mit 2 Hubgeschwindigkeiten (Haupt- und Feinhub), CEE-Geräteaufbaustecker, abschließbarem Netztrennschalter sowie Rundschleppkabel-Stromzuführung und Ösen für den Krantransport • Befestigungssockel mit Grundfläche 1240 x 1360 mm komplett vormontiert



Einfacher Betrieb:

Mobilkran an den Einsatzort verfahren - mit den integrierten Stellschrauben ausrichten - Stromanschluss über die Steckverbindung herstellen - einsatzbereit

Traglast kg	125				250				500			1000
Ausladung mm	3000	4000	5000	6000	3000	4000	5000	2000	3000	3500	2000	
Gesamthöhe mm	2710	2710	2750	2750	2730	2750	2790	2790	2790	2790	2790	2790
Hubhöhe mm	2067	2067	2067	2067	2067	2067	2067	2020	2020	2020	2020	1927
Gewicht ca. kg	1544	2245	2981	3742	2237	3676	4509	2897	4412	5141	4387	
Art.-Nr.	E 640 9999 B	E 641 0000 B	E 641 0001 B	E 641 0002 B	E 641 0003 B	E 641 0004 B	E 641 0005 B	E 641 0006 B	E 641 0007 B	E 641 0008 B	E 641 0009 B	
Euro	12.284,-	13.415,-	14.494,-	15.907,-	13.346,-	15.767,-	17.602,-	14.535,-	17.683,-	18.716,-	18.746,-	

Stapleraschen

- Galvanisch verzinkte Stapleraschen
- Zum Anheben und Versetzen des Mobilkrans mittels Gabelstapler



Art.-Nr.	Euro
E 641 0010 B	592,-

Kranfahrwerk

- Kranfahrwerk (3D Ausführung), komplett mit Deichsel und Kupplung für Schlepptransport



Art.-Nr.	Euro
E 641 0011 B	1.920,-

Schwenkbegrenzung

- Zum Einstellen des Arbeitsbereichs des mobilen Säulenschwenkkranes



Art.-Nr.	Euro
E 641 0012 B	279,-



Rollenständer

- Stabile Stahlkonstruktion
- Stufenlose Höhenverstellung

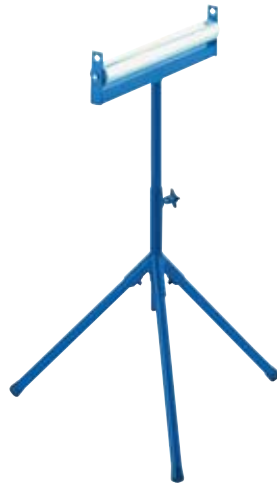

einfach

- Tragrolle stahlverzinkt, Ø 50 mm, 1,5 mm Wandstärke
- Mit und ohne Anschlag einstellbar

Traglast* kg	Rollenbreite mm	Höhe mm	Art.-Nr.	Euro
100	350	630-1100	E 161 8028 B	92,-
100	500	630-1100	E 161 8029 B	105,-
100	600	630-1100	E 161 8030 B	117,-

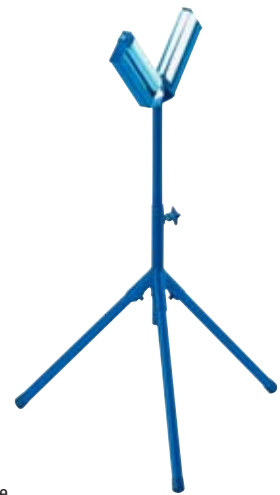

V-förmig

- 2 Tragrollen V-förmig angeordnet, stahlverzinkt, Ø 50 mm, 1,5 mm Wandstärke

Traglast* kg	Rollenbreite mm	Höhe mm	Art.-Nr.	Euro
100	200	670-1100	E 161 8031 B	125,-



Kombi

- Tragrolle stahlverzinkt, Ø 60 mm, 1,5 mm Wandstärke und Kugelleiste mit 8 Kugeln
- Bei Bedarf wird die seitlich angebrachte Kugelleiste einfach hochgeschwenkt
- Zusammenklappbar

Traglast* kg	Rollenbreite mm	Höhe mm	Art.-Nr.	Euro
200	350	758-1197	E 161 8032 B	175,-



Kugeltisch

- Kugeltisch mit 3 Leisten à 8 Kugeln
- Platzsparend zusammenklappbar

Traglast* kg	Tischbreite mm	Höhe mm	Art.-Nr.	Euro
200	350	707-1128	E 161 8033 B	262,-



V-förmig mit Kugelrollen

- 4 Kugelrollen V-förmig angeordnet, Ø 25 mm
- Traglast: bei Auflage auf 2 Kugeln 100 kg, bei Auflage auf 4 Kugeln 200 kg
- Zusammenklappbar
- Für Rohre und Stangen von 3/4 bis 16 Zoll

Traglast* kg	Profil Kopf- breite mm	Höhe mm	Art.-Nr.	Euro
100/200	60 x 30	715-1060	E 603 9912 B	205,-

*Traglast = Flächenlast auf der gesamten Auflagenbreite

Rollenbock

Zur Unterstützung von Langmaterialien an Sägen, Pressen, Bohrmaschinen usw.

- Stabile Stahlrohr-Konstruktion, pulverbeschichtet in RAL 5007 brillantblau
- Auflagerrolle aus Stahlrohr Ø 60 mm, kugelgelagert
- Höhenverstellbar, drehbar und arretierbar
- Mit pneumatischer Absenkdämpfung
- Beidseitig Schwerkraft-Anschläge 20 mm über Oberkante Rolle
- drehen sich bei breiten Werkstücken selbsttätig weg
- Mit 4 feststellbaren Lenkrollen, TPE-Bereifung 75 x 25 mm
- Die Lieferung erfolgt zerlegt - einfache Selbstmontage!



Traglast kg	Rollenbreite mm	Höhe mm	Art.-Nr.	Euro
150	450	780-1130	E 841 074 B	369,-



Bei Bestellung von Zubehör ohne Hauptartikel können zusätzliche Versandkosten entstehen.

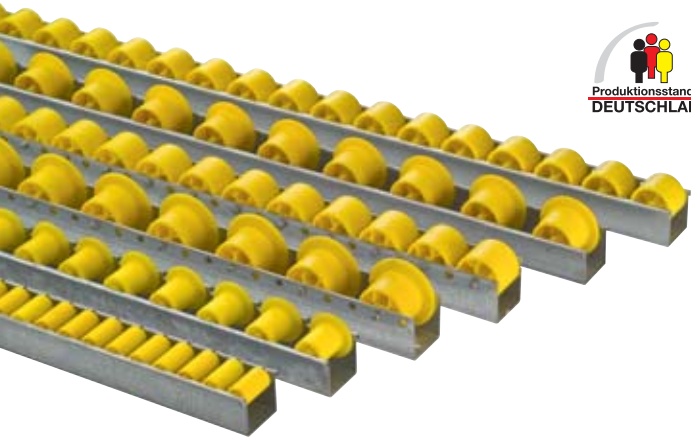

Röllchen-U-Leisten

Rationalisieren - Transportieren - Automatisieren

Die Haupteinsatzgebiete der Röllchen-U-Leisten finden sich in Durchlaufregalen, als Führungsschienen für Förderanlagen, Röllchenbahnen und Röllchenteppichen zur Verkettung von Arbeitsplätzen, Verpackungs- und Kommissioniertischen, Montagehilfen und vielem mehr.

- Die Lagerung der Röllchen auf Stahlachsen garantiert eine hohe Tragfähigkeit und geringen Gleitreibungswiderstand
- Verwindungssteife Röllchenleistenprofile aus 1,5 mm starkem, glanzverzinktem Stahlblech mit allseitig abgerundeten Kanten
- Gelbe Röllchen aus thermoplastischem, schlagzähem und bruchstärkerem Kunststoff
- Beständig gegen Säuren und Laugen
- Keine Aufnahme von Feuchtigkeit
- Röllchen einzeln austauschbar
- Einsetzbar im Temperaturbereich von -30 °C bis 100 °C

Technische Daten:

Widerstandsmoment Wy: 0,5 cm³

max. Schienenlänge: 6000 mm - bei Schienenlängen unter 1000 mm wird ein Schnittzuschlag je Stück berechnet!

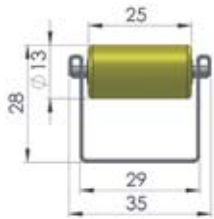

- Röllchen-Ø 13 mm, Röllchenbreite 25 mm
- Traglast 6 kg/Röllchen

Bauhöhe mm	Achsabstand mm	Art.-Nr.	Euro/lfm
28	16	E 837 802 B	49,50
28	33	E 837 803 B	29,50
28	50	E 837 804 B	25,50

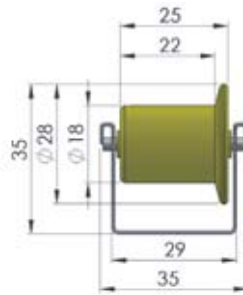

- Mit Spurkranz
- Röllchen-Ø 18/28 mm, Röllchenbreite 22/25 mm
- Traglast 6 kg/Röllchen

Bauhöhe mm	Achsabstand mm	Art.-Nr.	Euro/lfm
30/35	33	E 837 805 B	26,50
30/35	50	E 837 806 B	22,50
30/35	66	E 837 807 B	19,50

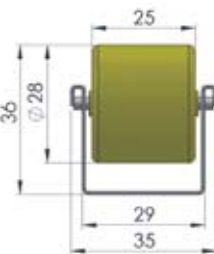

- Röllchen-Ø 28 mm, Röllchenbreite 25 mm
- Traglast 6 kg/Röllchen

Bauhöhe mm	Achsabstand mm	Art.-Nr.	Euro/lfm
36	33	E 837 808 B	18,50
36	50	E 837 809 B	17,50
36	66	E 837 810 B	16,50
36	83	E 837 811 B	17,50
36	100	E 837 812 B	15,50

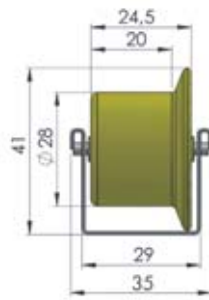

- Mit Spurkranz
- Röllchen-Ø 28/41 mm, Röllchenbreite 20/24,5 mm
- Traglast 6 kg/Röllchen

Bauhöhe mm	Achsabstand mm	Art.-Nr.	Euro/lfm
36/43	50	E 837 813 B	22,50
36/43	66	E 837 814 B	19,50
36/43	83	E 837 815 B	18,50
36/43	100	E 837 816 B	17,-

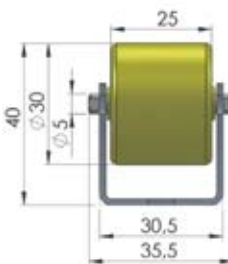

- Röllchen-Ø 30 mm, Röllchenbreite 25 mm
- Traglast 12 kg/Röllchen

Bauhöhe mm	Achsabstand mm	Art.-Nr.	Euro/lfm
40	33	E 837 824 B	23,50
40	50	E 837 825 B	22,50
40	66	E 837 826 B	19,50
40	100	E 837 827 B	18,50

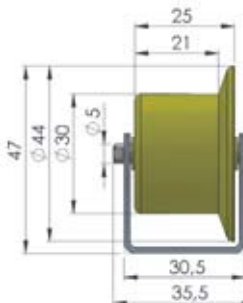

- Mit Spurkranz
- Röllchen-Ø 30/44 mm, Röllchenbreite 21/25 mm
- Traglast 12 kg/Röllchen

Bauhöhe mm	Achsabstand mm	Art.-Nr.	Euro/lfm
40/47	50	E 837 828 B	29,50
40/47	66	E 837 829 B	27,50
40/47	100	E 837 830 B	24,50

Zubehör zu Röllchen-U-Leisten (alle Größen)

Ausführung	Art.-Nr.	Euro
Endanschlag	E 837 817 B	15,50
Verbinder	E 837 818 B	18,50
Bremsblech aus Federstahl	E 837 819 B	3,-
Bremsclip	E 837 820 B	2,-
Verschiebbare Federklammer	E 837 821 B	4,-
Kantenschutz	E 837 822 B	3,-
Spreizsicherung	E 837 823 B	2,-

Zubehör zu Röllchen-U-Leisten mit Rad-Ø 30/44 mm

Ausführung	Art.-Nr.	Euro
Endanschlag	E 837 831 B	27,50
Schleifender Endanschlag	E 837 832 B	39,50
Verbinder	E 837 833 B	20,-



i

Die Rollen werden standardmäßig in der unteren Lochreihe montiert und haben eine Bauhöhe von 53-54 mm. Auf Wunsch können die Rollen auch in die obere Lochreihe montiert werden. Die Bauhöhe verändert sich dadurch auf 61 mm. **Sollten Sie dies wünschen, geben Sie das bei der Bestellung bitte gesondert an!**

Ausnahme sind die Spurkranzrollen, die immer in der oberen Lochreihe montiert werden.

Universal-Rollenschienen

Universal-Rollenschienen finden ihren Einsatz in allen Bereichen der Förder- und Lagertechnik wie z. B. in Durchlaufregalen, als Führungsschienen, als seitliche Abweiser, als Tragschienen für Förderanlagen, als Gleitschienen in der Glasindustrie und vielem mehr.

- Verwindungssteife Profile aus 2 mm starkem, sendzimirverzinktem Stahlblech
- Verschiedene Rollenbestückungen für fast alle Einsatzbereiche
- Röllchen einzeln austauschbar

Technische Daten:
 Widerstandsmomente W_y : 2,2 cm³
 max. Schienenlänge: 6000 mm - bei Schienenlängen unter 1000 mm wird ein Schnitzzuschlag je Stück berechnet!

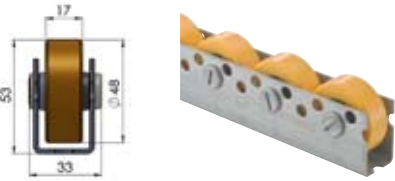
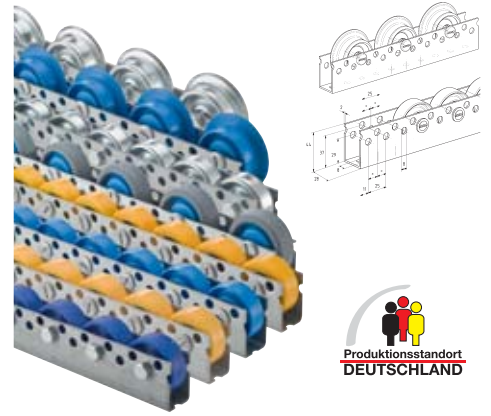

- Kunststoff-Rollen mit Polyurethanbeschichtung und Gleitlager
- Zylindrische Lauffläche
- Ohne Radialnaht
- Ideal für empfindliche Güter wie z. B. Glas oder Holz
- Traglast 40 kg/Rolle

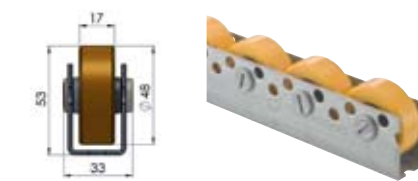

- Kunststoff-Rollen mit Polyurethanbeschichtung und Kugellager
- Zylindrische Lauffläche
- Ohne Radialnaht
- Ideal für empfindliche Güter wie z. B. Glas oder Holz
- Traglast 40 kg/Rolle

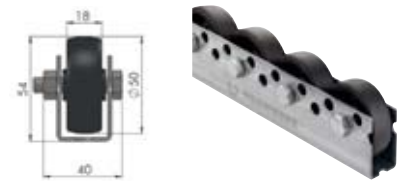

- Kunststoff-Rollen, hart, mit Gleitlager
- Traglast 50 kg/Rolle

Bauhöhe mm	Achsabstand mm	Art.-Nr.	Euro/lfm
53	50	E 837 834 B	101,-
53	75	E 837 835 B	82,-
53	100	E 837 836 B	66,-
53	125	E 837 837 B	59,-
53	150	E 837 838 B	57,-
53	175	E 837 839 B	52,-
53	200	E 837 840 B	48,-

Bauhöhe mm	Achsabstand mm	Art.-Nr.	Euro/lfm
53	50	E 837 841 B	133,-
53	75	E 837 842 B	103,-
53	100	E 837 843 B	81,-
53	125	E 837 844 B	76,-
53	150	E 837 845 B	72,-
53	175	E 837 846 B	68,-
53	200	E 837 847 B	64,-

Bauhöhe mm	Achsabstand mm	Art.-Nr.	Euro/lfm
54	50	E 837 848 B	73,-
54	75	E 837 849 B	60,-
54	100	E 837 850 B	51,-
54	125	E 837 851 B	46,50
54	150	E 837 852 B	43,50
54	175	E 837 853 B	43,-
54	200	E 837 854 B	30,50

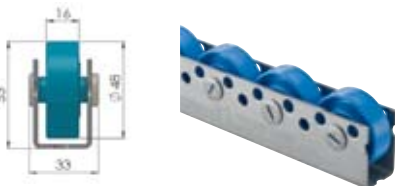

- Kunststoff-Rollen, hart, mit Kugellager
- Traglast 10 kg/Rolle

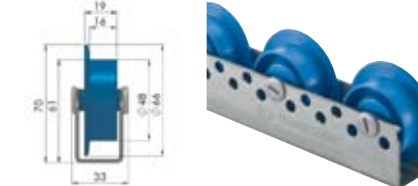

- Kunststoff-Rollen mit Spurkranz und Kugellager
- Traglast 10 kg/Rolle

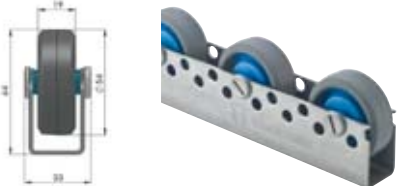

- Kunststoff-Rollen mit aufgespritztem thermoplastischem Gummi, mit Kugellager
- Traglast 15 kg/Rolle

Bauhöhe mm	Achsabstand mm	Art.-Nr.	Euro/lfm
53	50	E 837 855 B	71,-
53	75	E 837 856 B	56,-
53	100	E 837 857 B	50,-
53	125	E 837 858 B	44,-
53	150	E 837 859 B	42,50
53	175	E 837 860 B	37,50
53	200	E 837 861 B	35,-

Bauhöhe mm	Achsabstand mm	Art.-Nr.	Euro/lfm
61	75	E 837 862 B	77,-
61	100	E 837 863 B	62,-
61	125	E 837 864 B	56,-
61	150	E 837 865 B	53,-
61	175	E 837 866 B	48,-
61	200	E 837 867 B	42,50

Bauhöhe mm	Achsabstand mm	Art.-Nr.	Euro/lfm
64	75	E 837 868 B	90,-
64	100	E 837 869 B	72,-
64	125	E 837 870 B	63,-
64	150	E 837 871 B	59,-
64	175	E 837 872 B	54,-
64	200	E 837 873 B	49,-

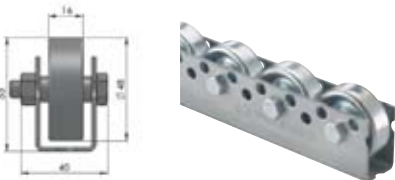

- Stahl-Rollen, mit Kugellager
- Traglast 20 kg/Rolle

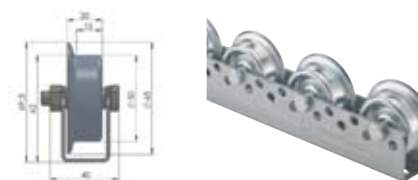

- Stahl-Rollen mit Spurkranz und Kugellager
- Traglast 15 kg/Rolle

Bauhöhe mm	Achsabstand mm	Art.-Nr.	Euro/lfm
53	50	E 837 874 B	86,-
53	75	E 837 875 B	67,-
53	100	E 837 876 B	59,-
53	125	E 837 877 B	52,-
53	150	E 837 878 B	48,-
53	175	E 837 879 B	43,-
53	200	E 837 880 B	41,50

Bauhöhe mm	Achsabstand mm	Art.-Nr.	Euro/lfm
62	75	E 837 881 B	150,-
62	100	E 837 882 B	121,-
62	125	E 837 883 B	103,-
62	150	E 837 884 B	95,-
62	175	E 837 885 B	87,-
62	200	E 837 886 B	78,-

Zubehör zu Universal-Rollenschienen

Ausführung	Art.-Nr.	Euro
Endanschlag	E 837 887 B	15,50
Schleifender Endanschlag	E 837 888 B	19,50
Verbinder	E 837 889 B	14,50



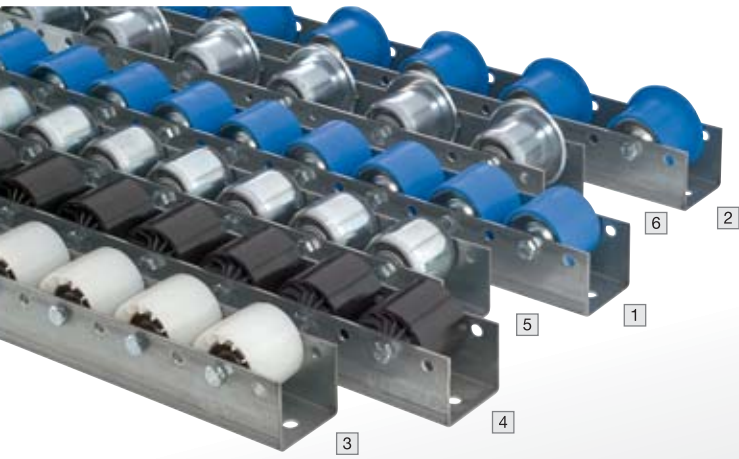

Colli-Rollenschienen

- Verschiedene Rollen mit diversen Traglasten für unterschiedliche Anwendungen
- Robuste Profile aus sendzimirverzinktem Stahlblech 50 x 58 x 50 x 2,5 mm

Technische Daten:

Widerstandsmoment Wy: 3,0 cm³
max. Schienenlänge: 6000 mm - bei Schienenlängen unter 1000 mm wird ein Schnitzzuschlag je Stück berechnet!

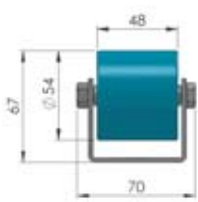
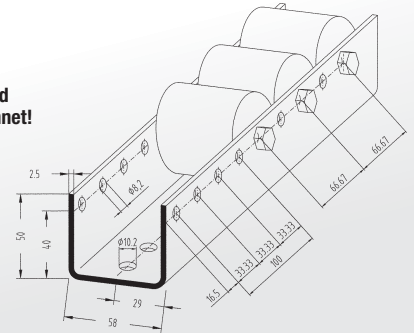

- Doppel-Stahlröllchen, kunststoffummantelt
- Rollen-Ø 54 mm, Rollenbreite 48 mm
- Mit Kugellager • Traglast 40 kg/Rolle

Abb.	Bauhöhe mm	Achsabstand mm	Art.-Nr.	Euro/lfm
1	67	66	E 837 770 B	171,-
	67	100	E 837 771 B	130,-
	67	133	E 837 772 B	112,-
	67	166	E 837 773 B	94,-
	67	200	E 837 774 B	86,-

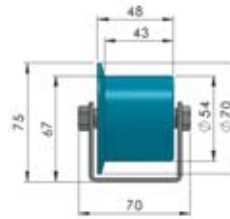

- Doppel-Stahlröllchen, kunststoffummantelt, mit Spurranz
- Rollen-Ø 54/70 mm, Rollenbreite 48 mm
- Mit Kugellager • Traglast 40 kg/Rolle

Abb.	Bauhöhe mm	Achsabstand mm	Art.-Nr.	Euro/lfm
2	67/75	100	E 837 775 B	201,-
	67/75	133	E 837 776 B	150,-
	67/75	166	E 837 777 B	122,-
	67/75	200	E 837 778 B	108,-

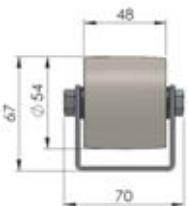

- Polyamidrollen • Rollen-Ø 54 mm, Rollenbreite 48 mm
- Mit Rillenkugellager • Traglast 150 kg/Rolle

Abb.	Bauhöhe mm	Achsabstand mm	Art.-Nr.	Euro/lfm
3	67	66	E 837 779 B	233,-
	67	100	E 837 780 B	169,-
	67	133	E 837 781 B	147,-
	67	166	E 837 782 B	130,-
	67	200	E 837 783 B	120,-

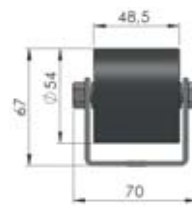

- Polyamidrollen • Rollen-Ø 54 mm, Rollenbreite 48 mm
- Mit Gleitlager • Traglast 60 kg/Rolle

Abb.	Bauhöhe mm	Achsabstand mm	Art.-Nr.	Euro/lfm
4	67	66	E 837 784 B	83,-
	67	100	E 837 785 B	69,-
	67	133	E 837 786 B	65,-
	67	166	E 837 787 B	74,-
	67	200	E 837 788 B	57,-

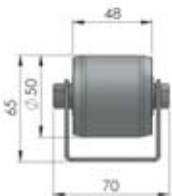

- Stahlrollen • Rollen-Ø 50 mm, Rollenbreite 48 mm
- Mit Kugellager • Traglast 160 kg/Rolle

Abb.	Bauhöhe mm	Achsabstand mm	Art.-Nr.	Euro/lfm
5	65	66	E 837 789 B	164,-
	65	100	E 837 790 B	121,-
	65	133	E 837 791 B	103,-
	65	166	E 837 792 B	90,-
	65	200	E 837 793 B	83,-

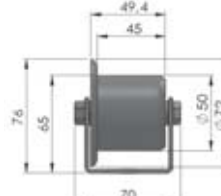

- Stahlrollen mit Spurranz • Rollen-Ø 50/72 mm, Rollenbreite 48 mm
- Mit Kugellager • Traglast 160 kg/Rolle

Abb.	Bauhöhe mm	Achsabstand mm	Art.-Nr.	Euro/lfm
6	65/76	100	E 837 794 B	194,-
	65/76	133	E 837 795 B	162,-
	65/76	166	E 837 796 B	137,-
	65/76	200	E 837 797 B	118,-

Zubehör zu Colli-Rollenschienen

Ausführung	Art.-Nr.	Euro
Endanschlag	E 837 798 B	26,50
Schleifender Endanschlag	E 837 799 B	33,50
Rollenschutz	E 837 800 B	19,-
Verbinder mit Schrauben	E 837 801 B	19,-





Paletten-Rollenschienen

Ideal für Durchlaufregale, Transport und Förderung

• Verschiedene robuste Profile aus verzinktem 3 mm Stahlblech • Hohe Durchbiegungs- und Torsionsfestigkeit • Verschiedene Rollenausführungen mit einer Traglast von 160 kg • Wartungsfreie Kugellager mit langer Lebensdauer • Paletten können wahlweise quer oder längs zu ihren Kufen befördert werden • Für den Quertransport ist eine Rollenteilung von 52 mm notwendig • Empfehlenswert für den Längstransport ist eine Rollenteilung von 104-208 mm • In Abhängigkeit vom Palettengewicht können zwei oder drei Schienen eingesetzt werden

Technische Daten:

Widerstandsmoment WY: 4,6 cm³

max. Schienenlänge

Profil 2: 6000 mm

Profil 3: 2990 mm

Bei Schienenlängen unter 1000 mm wird ein Schnitzzuschlag je Stück berechnet!

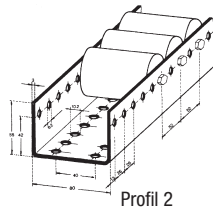

Profil 2

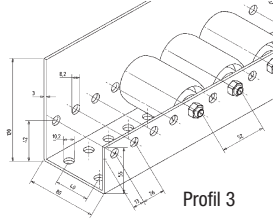

Profil 3



• Stahlrollen • Rollen-Ø 50 mm, Rollenbreite 70 mm • Mit Kugellager • Traglast 160 kg/Rolle

Bauhöhe mm	Achsabstand mm	Art.-Nr.	Euro/lfm
67	52	E 837 367 B	189,-
67	78	E 837 368 B	151,-
67	104	E 837 369 B	127,-
67	130	E 837 370 B	125,-
67	156	E 837 371 B	120,-
67	182	E 837 372 B	111,-
67	208	E 837 373 B	107,-

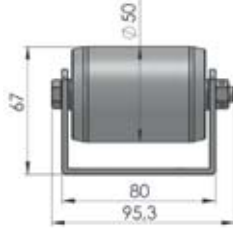

• Stahlrollen mit PVC-Belag (2 mm stark) • Rollen-Ø 54 mm, Rollenbreite 70 mm • Mit Kugellager • Traglast 160 kg/Rolle

Bauhöhe mm	Achsabstand mm	Art.-Nr.	Euro/lfm
69	78	E 837 380 B	288,-
69	104	E 837 381 B	263,-
69	130	E 837 382 B	207,-
69	156	E 837 383 B	188,-
69	182	E 837 384 B	165,-
69	208	E 837 385 B	149,-

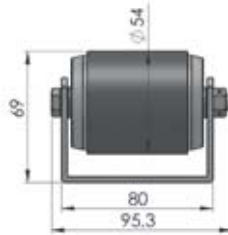

• Stahlrollen mit Spurkranz • Rollen-Ø 50/70 mm, Rollenbreite 70 mm • Mit Kugellager • Traglast 160 kg/Rolle

Bauhöhe mm	Achsabstand mm	Art.-Nr./lfm	Euro/lfm
67/78	78	E 837 392 B	238,-
67/78	104	E 837 393 B	194,-
67/78	130	E 837 394 B	169,-
67/78	156	E 837 395 B	149,-
67/78	182	E 837 396 B	146,-
67/78	208	E 837 397 B	134,-

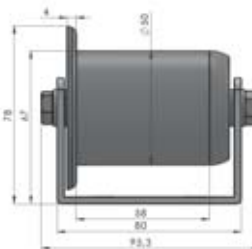

• Stahlrollen • Rollen-Ø 50 mm, Rollenbreite 70 mm • Mit Kugellager • Einseitig erhöhtes Profil als stabile Seitenführung • Traglast 160 kg/Rolle

Bauhöhe mm	Achsabstand mm	Art.-Nr.	Euro/lfm
67/120	52	E 837 398 B	251,-
67/120	78	E 837 399 B	197,-
67/120	104	E 837 400 B	176,-
67/120	130	E 837 401 B	180,-
67/120	156	E 837 402 B	165,-
67/120	182	E 837 403 B	155,-
67/120	208	E 837 404 B	149,-

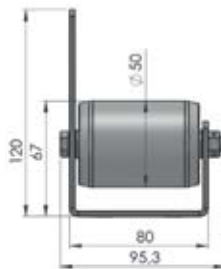

Zubehör zu Paletten-Rollenschienen

Ausführung	für Bauhöhe 67/69 mm	Art.-Nr.	Euro
Endanschlag		E 837 412 B	19,-
Schleifender Endanschlag		E 837 415 B	25,-
Rollenschutz		E 837 418 B	17,50
Rücklaufsperrung inkl. Rolle		E 837 421 B	29,50

Endanschlag

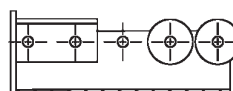

Rollenschutz

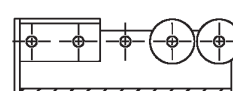

Rücklaufsperrung inkl. Rolle

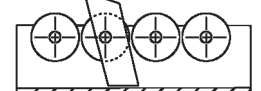



Kugelrollen

Verschieben, Drehen und Positionieren von selbst schwersten Lasten mit minimalem Aufwand!
Zum Einsatz in Fertigungsstraßen, zur Beschickung von Maschinen, für Schiebetür-Systeme oder auch für den Fracht- und Gepäcktransport

- Stahlgehäuse • Eingelagerte Kugelpfanne • Kleine Tragkugeln stützen die große Laufkugel • Filzring zum Schutz gegen Verschmutzungen • Wartungsarm

Bitte beachten:

Bei den angegebenen Preisen handelt es sich um Stückpreise bei einer **Mindestabnahme von 10 Rollen** je Auftrag und Lieferanschrift! Die angegebenen Traglasten sind ein Richtwert bei gleichmäßig verteilter Last auf die gesamte Rollenlänge!

i

Nylon-Laufkugeln haben eine weichere Lauffläche als Stahl und sind deshalb für den Transport von Fördergütern mit empfindlicher Oberfläche wie z. B. Glas und polierten Stahlblechen geeignet

Edelstahl-Laufkugeln sind korrosionsbeständig und unempfindlich gegen Benzin, Alkohol, Äther, Öle, Fette, verschiedene Kohlenwasserstoffe und Ähnliches



Abb.	Ausführung	Kugel-Ø dw mm	Gehäuse-Ø D mm	Flansch-Ø D1 mm	Kugelüberstand h mm	Bauhöhe H mm	Schraubloch-Ø mm	Lochkreis-Ø mm	Traglast kg	Art.-Nr.	Euro	
1	Kugel Gehäuse	Stahl, verzinkt	13	17	26	10	15	2,5	22	15	E 197 9206 B	3,20
			14	20,5	31	11,5	17	3	26	15	E 197 9207 B	3,70
			19	25	36	14,5	21	3	30	20	E 197 9208 B	4,80
			24	31	45	18	26	3,2	38,5	25	E 197 9209 B	7,40
2	Kugel Gehäuse	Stahl, verzinkt	19	29,5	61	10	22	5,5	45	25	E 197 9210 B	9,60
			25	38,1	73	14,2	30	5	56	55	E 197 9211 B	12,-
			32	46	73,8	16,2	36	5	59	110	E 197 9212 B	22,-
			40	63,3	94,6	21,2	48,5	7	70	110	E 197 9213 B	58,-
	Kugel Gehäuse	Nylon, Stahl, verzinkt	19	29,5	61	10	22	5,5	45	25	E 197 9215 B	16,-
			25	38,1	73	14,2	30	5	56	55	E 197 9216 B	22,50



Abb.	Ausführung	Kugel-Ø dw mm	Gehäuse-Ø D mm	Flansch-Ø D1 mm	Kugelüberstand h mm	Bauhöhe H mm	Gewinde	Traglast kg	Art.-Nr.	Euro	
3	Kugel Gehäuse	Stahl, verzinkt	16	23	23	20	38	M4x18	12	E 197 9217 B	4,30
			19	25	25	25	52	M6,5x27	15	E 197 9218 B	4,80
			24	28	28	30	57	M6,5x27	18	E 197 9219 B	8,-
4	Kugel Gehäuse	Stahl, verzinkt	19	33,6	33,6	30,2	65	M8x30	25	E 197 9220 B	12,-
			25	41,2	41,2	32,5	75	M8x33	55	E 197 9221 B	15,-
			40	57	57	37	99	M10x40	110	E 197 9222 B	50,-

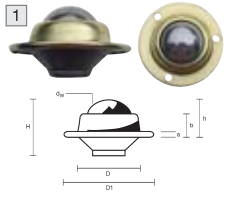

Abb.	Ausführung	Kugel-Ø dw mm	Gehäuse-Ø D mm	Flansch-Ø D1 mm	Kugelüberstand h mm	Bauhöhe H mm	Traglast kg	Art.-Nr.	Euro	
5	Kugel Gehäuse	Stahl, verzinkt	15	24	31	9,5	21	50	E 197 9228 B	10,-
			22	36	45	9,8	30	130	E 197 9229 B	14,-
			30	45	55	13,8	37	250	E 197 9230 B	30,-
			45	62	75	19	53,5	600	E 197 9231 B	78,-
Nylon	Kugel Gehäuse	Stahl, verzinkt	15	24	31	9,5	21	7	E 197 9239 B	16,-
			22	36	45	9,8	30	10	E 197 9240 B	23,50
			30	45	55	13,8	37	15	E 197 9241 B	56,-
Edelstahl	Kugel Gehäuse	Stahl, verzinkt	15	24	31	9,5	21	37	E 197 9232 B	26,50
			22	36	45	9,8	30	97	E 197 9233 B	26,50
			30	45	55	13,8	37	190	E 197 9234 B	59,50
Edelstahl	Kugel Gehäuse	Edelstahl	15	24	31	9,5	21	37	E 197 9236 B	31,-
			22	36	45	9,8	30	97	E 197 9237 B	38,-
			30	45	55	13,8	37	190	E 197 9238 B	78,-

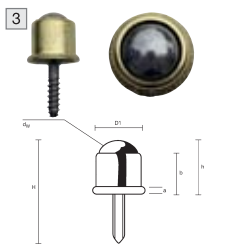
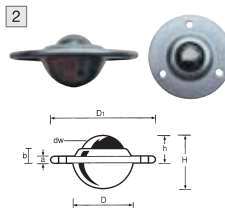

Tragrollen

Unterschiedliche Ausführungen mit Kunststoff- oder Stahlrollen mit Feder- oder Gewindeachse bieten für fast alle Betriebsbereiche und Anwendungsfälle eine Lösung.

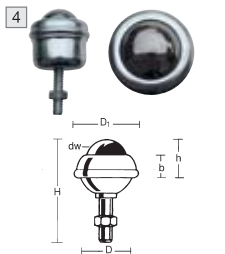

Kunststoff-Tragrollen
 • Rohr aus schlagzähem Kunststoff, blau
 • Kunststoff-Lagerböden mit Kugellager
 • Achsen als Feder- oder Gewindeachse



Stahl-Tragrollen
 • Stahlrohr, verzinkt
 • Lagerböden bei Rollen-Ø 20 mm Kunststoff mit Kugellager, ab Rollen-Ø 30 mm Stahlblech verzinkt mit Kugellager
 • Achsen als Feder- oder Gewindeachse

Bitte beachten:
 Bei den angegebenen Preisen handelt es sich um Stückpreise bei einer **Mindestabnahme von 10 Rollen** je Auftrag und Lieferanschrift! Die angegebenen Traglasten sind ein Richtwert bei gleichmäßig verteilter Last auf die gesamte Rollenlänge!



i Auf Anfrage liefern wir abweichende Achs-Ø und Achs-Ausführungen sowie Längen und Rollen-Ø.
 Bei Bedarf an Ersatzrollen zu bereits bestehenden Rollenbahnen geben Sie bitte die Einbaulänge = **lichtes Maß zwischen den Rahmen an!**

Ausführung	Tragrollen mit Federachse				
	Kunststoff-Tragrollen				
Material	20	30	40	50	63
Rollen-Ø mm	20	30	40	50	63
Achs-Ø mm	6	8	10	10	12
Einbaumaß = Rollenlänge + .. mm	6	6	6	9	7
Traglast kg	3	5	7	10	20
Rollenlänge 200 mm	E 839 145 B	E 839 146 B	E 839 147 B	E 839 148 B	E 839 149 B
Euro	11,50	12,-	13,-	14,-	20,-
Traglast kg	2	4,5	6,5	9	15
Rollenlänge 300 mm	E 839 150 B	E 839 151 B	E 839 152 B	E 839 153 B	E 839 154 B
Euro	12,-	12,50	14,-	14,-	22,-
Traglast kg	1,5	4	6	8	15
Rollenlänge 400 mm	E 839 155 B	E 839 156 B	E 839 157 B	E 839 158 B	E 839 159 B
Euro	12,50	12,50	15,50	16,-	24,50
Traglast kg	-	3,5	5	7,5	10
Rollenlänge 500 mm	-	E 839 160 B	E 839 161 B	E 839 162 B	E 839 163 B
Euro	-	14,-	16,-	17,50	26,-
Traglast kg	-	-	-	7	10
Rollenlänge 600 mm	-	-	-	E 839 164 B	E 839 165 B
Euro	-	-	-	17,50	28,-
Traglast kg	-	-	-	-	10
Rollenlänge 700 mm	-	-	-	-	E 839 166 B
Euro	-	-	-	-	29,-
Traglast kg	-	-	-	-	8
Rollenlänge 800 mm	-	-	-	-	E 839 167 B
Euro	-	-	-	-	31,50

Ausführung	Tragrollen mit Federachse				
	Stahl-Tragrollen, verzinkt				
Material	20	30	40	50	60
Rollen-Ø mm	20	30	40	50	60
Achs-Ø mm	6	8	10	10	12
Einbaumaß = Rollenlänge + .. mm	6	7	7	7	12
Traglast kg	3	20	30	50	70
Rollenlänge 200 mm	E 839 168 B	E 839 169 B	E 839 170 B	E 839 171 B	E 839 172 B
Euro	12,50	14,-	15,50	16,-	23,50
Traglast kg	2	15	30	40	70
Rollenlänge 300 mm	E 839 173 B	E 839 174 B	E 839 175 B	E 839 176 B	E 839 177 B
Euro	12,50	15,50	16,-	17,50	26,-
Traglast kg	1,5	15	20	30	60
Rollenlänge 400 mm	E 839 178 B	E 839 179 B	E 839 180 B	E 839 181 B	E 839 182 B
Euro	14,-	16,-	18,50	20,-	28,-
Traglast kg	-	10	15	30	55
Rollenlänge 500 mm	-	E 839 183 B	E 839 184 B	E 839 185 B	E 839 186 B
Euro	-	17,50	18,50	21,-	30,-
Traglast kg	-	-	10	30	40
Rollenlänge 600 mm	-	-	E 839 187 B	E 839 188 B	E 839 189 B
Euro	-	-	20,-	22,-	34,-
Traglast kg	-	-	-	20	40
Rollenlänge 700 mm	-	-	-	E 839 190 B	E 839 191 B
Euro	-	-	-	24,50	36,-
Traglast kg	-	-	-	-	20
Rollenlänge 800 mm	-	-	-	E 839 192 B	E 839 193 B
Euro	-	-	-	26,50	38,50

Ausführung	Tragrollen mit Gewindeachse (Außengewinde)				
	Kunststoff-Tragrollen				
Material	20	30	40	50	63
Rollen-Ø mm	20	30	40	50	63
Achs-Ø mm	M6x15	M8x15	M10x15	M10x15	M12x18
Einbaumaß = Rollenlänge + .. mm	16	14	18	21	21
Traglast kg	3	5	7	10	20
Rollenlänge 200 mm	E 839 194 B	E 839 195 B	E 839 196 B	E 839 197 B	E 839 198 B
Euro	14,-	15,50	16,-	16,-	18,50
Traglast kg	2	4,5	6,5	9	15
Rollenlänge 300 mm	E 839 199 B	E 839 200 B	E 839 201 B	E 839 202 B	E 839 203 B
Euro	15,50	15,50	17,50	17,50	21,-
Traglast kg	1,5	4	6	8	15
Rollenlänge 400 mm	E 839 204 B	E 839 205 B	E 839 206 B	E 839 207 B	E 839 208 B
Euro	15,50	16,-	17,50	18,50	23,-
Traglast kg	-	3,5	5	7,5	10
Rollenlänge 500 mm	-	E 839 209 B	E 839 210 B	E 839 211 B	E 839 212 B
Euro	-	17,50	18,50	20,-	24,50
Traglast kg	-	-	-	7	10
Rollenlänge 600 mm	-	-	-	E 839 213 B	E 839 214 B
Euro	-	-	-	21,-	26,50
Traglast kg	-	-	-	-	10
Rollenlänge 700 mm	-	-	-	-	E 839 215 B
Euro	-	-	-	-	28,-
Traglast kg	-	-	-	-	8
Rollenlänge 800 mm	-	-	-	-	E 839 216 B
Euro	-	-	-	-	30,-

Ausführung	Tragrollen mit Gewindeachse (Außengewinde)				
	Stahl-Tragrollen, verzinkt				
Material	20	30	40	50	60
Rollen-Ø mm	20	30	40	50	60
Achs-Ø mm	M6x15	M8x15	M10x15	M10x15	M12x18
Einbaumaß = Rollenlänge + .. mm	16	15	19	19	26
Traglast kg	3	20	30	50	100
Rollenlänge 200 mm	E 839 217 B	E 839 218 B	E 839 219 B	E 839 220 B	E 839 221 B
Euro	15,50	17,50	18,50	18,50	26,-
Traglast kg	2	15	30	40	100
Rollenlänge 300 mm	E 839 222 B	E 839 223 B	E 839 224 B	E 839 225 B	E 839 226 B
Euro	16,-	18,50	20,-	20,-	28,-
Traglast kg	1,5	15	20	30	100
Rollenlänge 400 mm	E 839 227 B	E 839 228 B	E 839 229 B	E 839 230 B	E 839 231 B
Euro	17,50	20,-	21,-	22,-	31,-
Traglast kg	-	10	15	30	100
Rollenlänge 500 mm	-	E 839 232 B	E 839 233 B	E 839 234 B	E 839 235 B
Euro	-	21,-	22,-	23,50	34,-
Traglast kg	-	-	10	30	80
Rollenlänge 600 mm	-	-	E 839 236 B	E 839 237 B	E 839 238 B
Euro	-	-	23,-	26,-	36,-
Traglast kg	-	-	-	20	70
Rollenlänge 700 mm	-	-	-	E 839 239 B	E 839 240 B
Euro	-	-	-	28,-	38,50
Traglast kg	-	-	-	-	20
Rollenlänge 800 mm	-	-	-	E 839 241 B	E 839 242 B
Euro	-	-	-	29,-	41,50



Bei Bestellung von Zubehör ohne Hauptartikel können zusätzliche Versandkosten entstehen.

Klein-Rollenbahnen

Zum Transport von kleinen Gegenständen durch Gefälle. Das Fördergut sollte mindestens auf 3 Tragrollen aufliegen, somit also nicht kürzer sein als 75 mm

- Rahmengerüst aus U-Profilen 20/70/20
- Verzinkt
- Tragrollen wahlweise Stahlrohr verzinkt oder Kunststoffrohr in den Durchmessern 20 und 30 mm
- Kurveninnenradius 800 mm
- Tragrollen der Kurven je nach Bahnweite durchgehend bzw. mehrfach geteilt
- Die Tragrollen stehen über die Rahmenoberkante hinaus, so dass auch überbreite Gebinde gefördert werden können oder das Fördergut seitlich auf- und abgeschoben werden kann



Tragrollen aus blauem Kunststoffrohr Ø 20 x 1,5 mm Wandstärke, beidseitig mit Kugellagereinsätzen und Kunststoffböden.											
Bahnweite mm	Achsabstand mm	Gerade 1 m		Gerade 2 m		Gerade 3 m		Kurve 90°		Kurve 45°	
		Art.-Nr.	Euro	Art.-Nr.	Euro	Art.-Nr.	Euro	Art.-Nr.	Euro	Art.-Nr.	Euro
200	25	E 846 800 B	356,-	E 846 801 B	661,-	E 846 802 B	977,-	E 846 803 B	826,-	E 846 804 B	474,-
300	25	E 846 810 B	369,-	E 846 811 B	694,-	E 846 812 B	1.014,-	E 846 813 B	862,-	E 846 814 B	491,-
400	25	E 846 820 B	386,-	E 846 821 B	723,-	E 846 822 B	1.059,-	E 846 823 B	1.036,-	E 846 824 B	630,-
500	25	E 846 830 B	405,-	E 846 831 B	757,-	E 846 832 B	1.115,-	E 846 833 B	1.311,-	E 846 834 B	757,-

Tragrollen aus verzinktem Stahlrohr Ø 20 x 1,0 mm Wandstärke, beidseitig mit Kugellagereinsätzen und Kunststoffböden.											
Bahnweite mm	Achsabstand mm	Gerade 1 m		Gerade 2 m		Gerade 3 m		Kurve 90°		Kurve 45°	
		Art.-Nr.	Euro	Art.-Nr.	Euro	Art.-Nr.	Euro	Art.-Nr.	Euro	Art.-Nr.	Euro
200	25	E 846 840 B	405,-	E 846 841 B	745,-	E 846 842 B	1.100,-	E 846 843 B	898,-	E 846 844 B	510,-
300	25	E 846 850 B	425,-	E 846 851 B	804,-	E 846 852 B	1.182,-	E 846 853 B	950,-	E 846 854 B	533,-
400	25	E 846 860 B	453,-	E 846 861 B	851,-	E 846 862 B	1.251,-	E 846 863 B	1.168,-	E 846 864 B	693,-
500	25	E 846 870 B	482,-	E 846 871 B	903,-	E 846 872 B	1.355,-	E 846 873 B	1.475,-	E 846 874 B	841,-

Tragrollen aus blauem Kunststoffrohr Ø 30 x 1,8 mm Wandstärke, beidseitig mit Kugellagereinsätzen und Kunststoffböden.											
Bahnweite mm	Achsabstand mm	Gerade 1 m		Gerade 2 m		Gerade 3 m		Kurve 90°		Kurve 45°	
		Art.-Nr.	Euro	Art.-Nr.	Euro	Art.-Nr.	Euro	Art.-Nr.	Euro	Art.-Nr.	Euro
200	37,5*	E 839 245 B	297,-	E 839 250 B	533,-	E 839 255 B	764,-	E 839 260 B	740,-	E 839 265 B	414,-
300	37,5*	E 839 246 B	303,-	E 839 251 B	553,-	E 839 256 B	809,-	E 839 261 B	768,-	E 839 266 B	424,-
400	37,5*	E 839 247 B	326,-	E 839 252 B	597,-	E 839 257 B	867,-	E 839 262 B	991,-	E 839 267 B	533,-
500	37,5*	E 839 248 B	350,-	E 839 253 B	646,-	E 839 258 B	939,-	E 839 263 B	1.190,-	E 839 268 B	633,-
600	37,5*	E 839 249 B	373,-	E 839 254 B	689,-	E 839 259 B	1.016,-	E 839 264 B	1.216,-	E 839 269 B	658,-

* HINWEIS: Lieferung bei Achsabstand 37,5 mm: statt Länge 1 m - 975 mm; statt Länge 2 m - 1987,5 mm

Tragrollen aus verzinktem Stahlrohr Ø 30 x 1,5 mm Wandstärke, beidseitig mit Kugellagereinsätzen und Stahlblechböden.											
Bahnweite mm	Achsabstand mm	Gerade 1 m		Gerade 2 m		Gerade 3 m		Kurve 90°		Kurve 45°	
		Art.-Nr.	Euro	Art.-Nr.	Euro	Art.-Nr.	Euro	Art.-Nr.	Euro	Art.-Nr.	Euro
200	37,5*	E 839 270 B	331,-	E 839 275 B	608,-	E 839 280 B	884,-	E 839 285 B	845,-	E 839 290 B	458,-
300	37,5*	E 839 271 B	351,-	E 839 276 B	652,-	E 839 281 B	946,-	E 839 286 B	878,-	E 839 291 B	481,-
400	37,5*	E 839 272 B	376,-	E 839 277 B	701,-	E 839 282 B	1.007,-	E 839 287 B	1.075,-	E 839 292 B	644,-
500	37,5*	E 839 273 B	406,-	E 839 278 B	759,-	E 839 283 B	1.100,-	E 839 288 B	1.345,-	E 839 293 B	766,-
600	37,5*	E 839 274 B	443,-	E 839 279 B	819,-	E 839 284 B	1.206,-	E 839 289 B	1.401,-	E 839 294 B	792,-

* HINWEIS: Lieferung bei Achsabstand 37,5 mm: statt Länge 1 m - 975 mm; statt Länge 2 m - 1987,5 mm



Leicht-Rollenbahnen

Zum Transport von Stückgütern durch Gefälle. Neigung ca. 2-5 % je nach Beschaffenheit und Gewicht des Fördergutes. Das Fördergut sollte mindestens auf 3 Tragrollen aufliegen.

Der Boden des Fördergutes kann Längsstege oder auch eine umlaufende Ringleiste aufweisen.

• Rahmengerüst aus U-Profilen 20/70/20 • Verzinkt • Eingeschraubte Quertraversen • Tragrollen wahlweise Stahlrohr verzinkt oder Kunststoffrohr • Mit durchgehender Achse Ø 8 mm • Fest im Rahmen verschraubt • Achsmaterial verzinkt • Kurveninnenradius 800 mm • Tragrollen der Kurven je nach Bahnbreite durchgehend bzw. mehrfach geteilt • Tragrollen aus Aluminiumrohr oder Kurven mit konischen Tragrollen bieten wir Ihnen gerne an

Tragrollen aus Kunststoff:
max. Belastung 25 kg/qm
Tragrollen aus Stahl:
max. Belastung 40 kg/qm

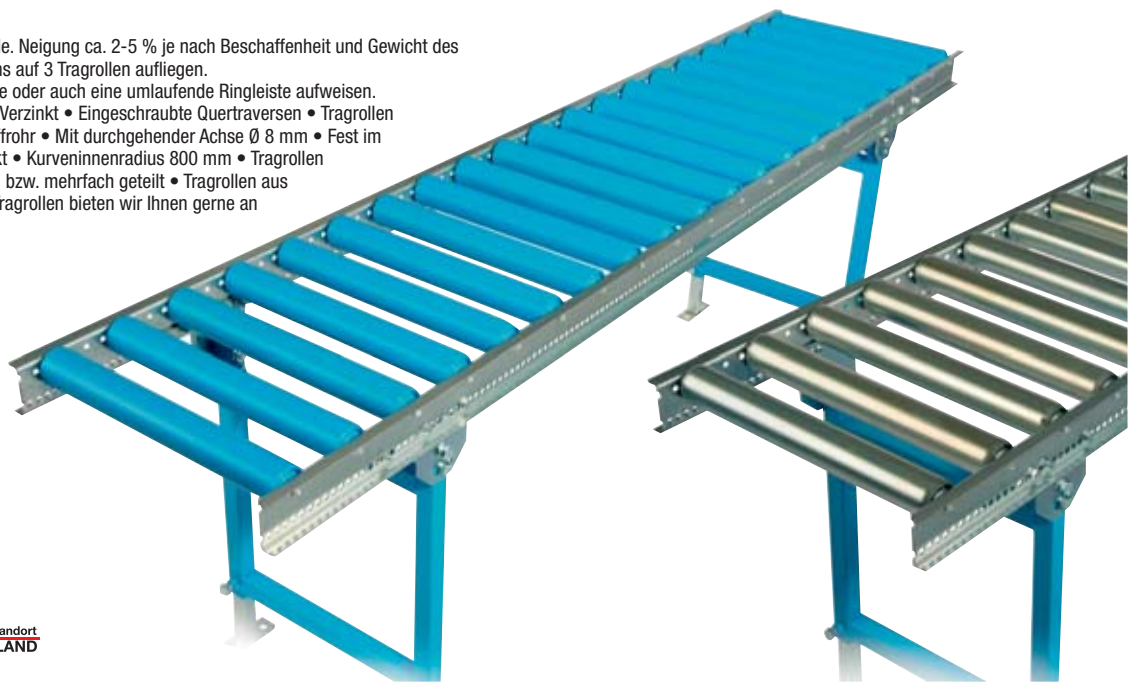

Tragrollen aus blauem Kunststoffrohr Ø 50 x 2,8 mm, beidseitig mit Kugellagereinsätzen und Kunststoffböden.

Bahnbreite mm	Achsabstand mm	Gerade 1 m		Gerade 2 m		Gerade 3 m		Kurve 90°		Kurve 45°	
		Art.-Nr.	Euro	Art.-Nr.	Euro	Art.-Nr.	Euro	Art.-Nr.	Euro	Art.-Nr.	Euro
300	75*	E 846 170 B	193,-	E 846 190 B	325,-	E 846 210 B	488,-	E 846 230 B	405,-	E 846 250 B	286,-
	100	E 846 171 B	173,-	E 846 191 B	277,-	E 846 211 B	395,-	-	-	-	-
	125	E 846 172 B	150,-	E 846 192 B	239,-	E 846 212 B	337,-	E 846 231 B	337,-	E 846 251 B	256,-
400	75*	E 846 173 B	205,-	E 846 193 B	356,-	E 846 213 B	518,-	E 846 232 B	518,-	E 846 252 B	337,-
	100	E 846 174 B	175,-	E 846 194 B	291,-	E 846 214 B	417,-	-	-	-	-
	125	E 846 175 B	153,-	E 846 195 B	258,-	E 846 215 B	360,-	E 846 233 B	396,-	E 846 253 B	279,-
500	75*	E 846 176 B	217,-	E 846 196 B	379,-	E 846 216 B	543,-	E 846 234 B	636,-	E 846 254 B	396,-
	100	E 846 177 B	182,-	E 846 197 B	322,-	E 846 217 B	441,-	-	-	-	-
	125	E 846 178 B	167,-	E 846 198 B	277,-	E 846 218 B	384,-	E 846 235 B	486,-	E 846 255 B	326,-
600	75*	E 846 179 B	239,-	E 846 199 B	417,-	E 846 219 B	602,-	E 846 236 B	719,-	E 846 256 B	441,-
	100	E 846 180 B	198,-	E 846 200 B	349,-	E 846 220 B	496,-	-	-	-	-
	125	E 846 181 B	183,-	E 846 201 B	298,-	E 846 221 B	426,-	E 846 237 B	506,-	E 846 257 B	332,-

* HINWEIS: Lieferung bei Achsabstand 75 mm: statt Länge 1 m - 975 mm; statt Länge 2 m - 1,95 m

Tragrollen aus verzinktem Stahlrohr Ø 50 x 1,5 mm Wandstärke, beidseitig mit Kugellagereinsätzen und Stahlblechböden.

Bahnbreite mm	Achsabstand mm	Gerade 1 m		Gerade 2 m		Gerade 3 m		Kurve 90°		Kurve 45°	
		Art.-Nr.	Euro	Art.-Nr.	Euro	Art.-Nr.	Euro	Art.-Nr.	Euro	Art.-Nr.	Euro
300	75*	E 846 280 B	219,-	E 846 300 B	382,-	E 846 320 B	565,-	E 846 340 B	441,-	E 846 360 B	298,-
	100	E 846 281 B	188,-	E 846 301 B	323,-	E 846 321 B	454,-	-	-	-	-
	125	E 846 282 B	165,-	E 846 302 B	277,-	E 846 322 B	392,-	E 846 341 B	358,-	E 846 361 B	263,-
400	75*	E 846 283 B	238,-	E 846 303 B	415,-	E 846 323 B	593,-	E 846 342 B	594,-	E 846 362 B	376,-
	100	E 846 284 B	202,-	E 846 304 B	340,-	E 846 324 B	487,-	-	-	-	-
	125	E 846 285 B	179,-	E 846 305 B	301,-	E 846 325 B	417,-	E 846 343 B	453,-	E 846 363 B	312,-
500	75*	E 846 286 B	250,-	E 846 306 B	442,-	E 846 326 B	641,-	E 846 344 B	755,-	E 846 364 B	453,-
	100	E 846 287 B	217,-	E 846 307 B	365,-	E 846 327 B	533,-	-	-	-	-
	125	E 846 288 B	187,-	E 846 308 B	319,-	E 846 328 B	453,-	E 846 345 B	568,-	E 846 365 B	366,-
600	75*	E 846 289 B	284,-	E 846 309 B	488,-	E 846 329 B	723,-	E 846 346 B	854,-	E 846 366 B	509,-
	100	E 846 290 B	235,-	E 846 310 B	406,-	E 846 330 B	579,-	-	-	-	-
	125	E 846 291 B	199,-	E 846 311 B	333,-	E 846 331 B	483,-	E 846 347 B	593,-	E 846 367 B	370,-

* HINWEIS: Lieferung bei Achsabstand 75 mm: statt Länge 1 m - 975 mm; statt Länge 2 m - 1,95 m

Stützen zu Klein- und Leicht-Rollenbahnen

- Für den ortsfesten Einsatz • Höhenverstellbar • Lackierung RAL 5015 himmelblau
- Die angegebene Höhe bezieht sich auf die Gesamt-Bahnhöhe



für Bahnbreite mm	Höhe 330-395 mm		Höhe 390-570 mm		Höhe 550-850 mm		Höhe 680-1100 mm		Höhe 870-1350 mm	
	Art.-Nr.	Euro	Art.-Nr.	Euro	Art.-Nr.	Euro	Art.-Nr.	Euro	Art.-Nr.	Euro
200	E 846 450 B	89,-	E 846 451 B	95,-	E 846 452 B	99,-	E 846 453 B	107,-	E 846 454 B	122,-
300	E 846 460 B	89,-	E 846 470 B	95,-	E 846 480 B	99,-	E 846 490 B	107,-	E 846 500 B	122,-
400	E 846 461 B	89,-	E 846 471 B	95,-	E 846 481 B	99,-	E 846 491 B	107,-	E 846 501 B	122,-
500	E 846 462 B	89,-	E 846 472 B	95,-	E 846 482 B	99,-	E 846 492 B	107,-	E 846 502 B	122,-
600	E 846 463 B	90,-	E 846 473 B	96,-	E 846 483 B	100,-	E 846 493 B	108,-	E 846 503 B	123,-



Bei Bestellung von Zubehör ohne Hauptartikel können zusätzliche Versandkosten entstehen.

Leicht-Röllchenbahnen

Zum Transport von Stückgütern mit festem, glattem Boden durch Gefälle. Neigung ca. 2-5 % je nach Beschaffenheit und Gewicht des Fördergutes. Das Fördergut sollte mindestens auf 3 Röllchenachsen aufliegen.

- Rahmengerüst aus U-Profilen 20/70/20 • Verzinkt • Eingeschraubte Quertraversen • Achsen zusätzlich durch Mittelstege abgefangen
- Durchgehende Achse • Fest im Rahmen verschraubt • Achsmaterial verzinkt

Gesamtbreite = Bahnbreite + 40 mm

Röllchen aus Kunststoff: max. Belastung 25 kg/qm

Röllchen aus Stahl: max. Belastung 40 kg/qm

i

Das Zubehör der Klein- und Leichtrollenbahnen kann auch bei den Leicht-Röllchenbahnen verwendet werden.

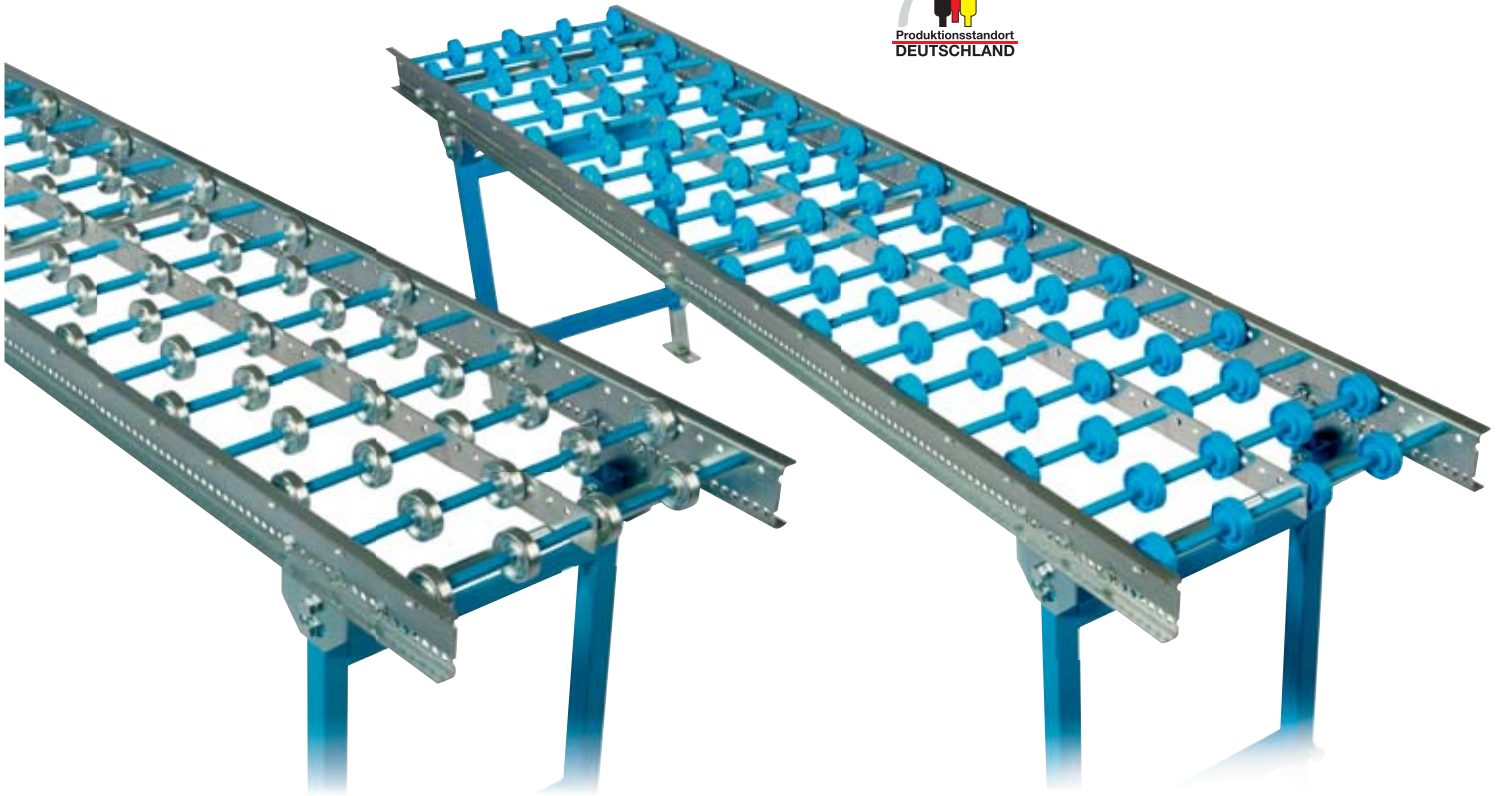

Mit blauen Kunststoffröllchen Ø 48 mm, kugelgelagert.											
Bahnbreite	Achsabstand	Gerade 1 m		Gerade 2 m		Gerade 3 m		Kurve 90°		Kurve 45°	
mm	mm	Art.-Nr.	Euro	Art.-Nr.	Euro	Art.-Nr.	Euro	Art.-Nr.	Euro	Art.-Nr.	Euro
300	75*	E 846 650 B	179,-	E 846 670 B	323,-	E 846 690 B	451,-	E 846 710 B	381,-	E 846 730 B	249,-
	100	E 846 651 B	159,-	E 846 671 B	271,-	E 846 691 B	386,-	-	-	-	-
	125	E 846 652 B	139,-	E 846 672 B	243,-	E 846 692 B	344,-	E 846 711 B	293,-	E 846 731 B	208,-
400	75*	E 846 653 B	220,-	E 846 673 B	383,-	E 846 693 B	525,-	E 846 712 B	474,-	E 846 732 B	294,-
	100	E 846 654 B	184,-	E 846 674 B	325,-	E 846 694 B	443,-	-	-	-	-
	125	E 846 655 B	166,-	E 846 675 B	284,-	E 846 695 B	408,-	E 846 713 B	361,-	E 846 733 B	242,-
500	75*	E 846 656 B	247,-	E 846 676 B	442,-	E 846 696 B	605,-	E 846 714 B	528,-	E 846 734 B	320,-
	100	E 846 657 B	214,-	E 846 677 B	363,-	E 846 697 B	510,-	-	-	-	-
	125	E 846 658 B	192,-	E 846 678 B	325,-	E 846 698 B	460,-	E 846 715 B	407,-	E 846 735 B	256,-
600	75*	E 846 659 B	278,-	E 846 679 B	491,-	E 846 699 B	682,-	E 846 716 B	647,-	E 846 736 B	384,-
	100	E 846 660 B	243,-	E 846 680 B	406,-	E 846 700 B	569,-	-	-	-	-
	125	E 846 661 B	215,-	E 846 681 B	365,-	E 846 701 B	488,-	E 846 717 B	451,-	E 846 737 B	291,-

* HINWEIS: Lieferung bei Achsabstand 75 mm: statt Länge 1 m - 975 mm; statt Länge 2 m - 1,95 m

Mit verzinkten Stahlröllchen Ø 48 mm, kugelgelagert.											
Bahnbreite	Achsabstand	Gerade 1 m		Gerade 2 m		Gerade 3 m		Kurve 90°		Kurve 45°	
mm	mm	Art.-Nr.	Euro	Art.-Nr.	Euro	Art.-Nr.	Euro	Art.-Nr.	Euro	Art.-Nr.	Euro
300	75*	E 846 050 B	179,-	E 846 070 B	325,-	E 846 090 B	451,-	E 846 110 B	386,-	E 846 130 B	254,-
	100	E 846 051 B	159,-	E 846 071 B	273,-	E 846 091 B	386,-	-	-	-	-
	125	E 846 052 B	139,-	E 846 072 B	243,-	E 846 092 B	344,-	E 846 111 B	293,-	E 846 131 B	208,-
400	75*	E 846 053 B	215,-	E 846 073 B	383,-	E 846 093 B	530,-	E 846 112 B	474,-	E 846 132 B	294,-
	100	E 846 054 B	184,-	E 846 074 B	325,-	E 846 094 B	451,-	-	-	-	-
	125	E 846 055 B	166,-	E 846 075 B	284,-	E 846 095 B	408,-	E 846 113 B	366,-	E 846 133 B	242,-
500	75*	E 846 056 B	253,-	E 846 076 B	442,-	E 846 096 B	605,-	E 846 114 B	528,-	E 846 134 B	325,-
	100	E 846 057 B	214,-	E 846 077 B	363,-	E 846 097 B	515,-	-	-	-	-
	125	E 846 058 B	192,-	E 846 078 B	325,-	E 846 098 B	460,-	E 846 115 B	407,-	E 846 135 B	256,-
600	75*	E 846 059 B	278,-	E 846 079 B	491,-	E 846 099 B	690,-	E 846 116 B	660,-	E 846 136 B	384,-
	100	E 846 060 B	243,-	E 846 080 B	406,-	E 846 100 B	578,-	-	-	-	-
	125	E 846 061 B	216,-	E 846 081 B	365,-	E 846 101 B	488,-	E 846 117 B	459,-	E 846 137 B	291,-

* HINWEIS: Lieferung bei Achsabstand 75 mm: statt Länge 1 m - 975 mm; statt Länge 2 m - 1,95 m



Kugelrollentische

Zum Einsatz an Verteiler- oder Drehstationen und an Kreuzungspunkten von Rollen oder Röllchenbahnen. Das Fördergut muss einen ebenen, stabilen Boden haben und kann leicht in jede Richtung bewegt werden.

- Tischplatte aus 4 mm Stahlblech • Umlaufender Flachstahlrahmen • Eingeschweißte Flachstahlstreben zur Verstärkung • Kugelrollen mit verzinktem Stahlblechgehäuse • Laufkugel Ø 15 mm • Traglast 50 kg je Kugelrolle • Tischplatte RAL 5015 himmelblau, andere Farben auf Anfrage lieferbar

Kugelrollentische werden in jeder gewünschten Größe und Kugelteilung gefertigt. Die Bauform wird der erforderlichen Belastung angepasst. Daher ist bei jeder Bestellung die gewünschte Traglast anzugeben.

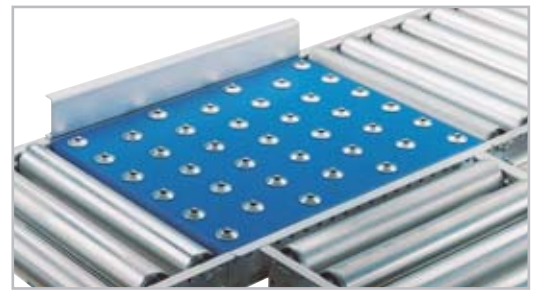

Bahnbreite mm	Achsabstand mm	Länge 0,5 m		Länge 1 m	
		Art.-Nr.	Euro	Art.-Nr.	Euro
300	75	E 846 880 B	485,-	E 846 881 B	882,-
	100	E 846 882 B	299,-	E 846 883 B	556,-
	125	E 846 884 B	248,-	E 846 885 B	484,-
400	75	E 846 890 B	609,-	E 846 891 B	1.054,-
	100	E 846 892 B	380,-	E 846 893 B	746,-
	125	E 846 894 B	322,-	E 846 895 B	639,-

Bahnbreite mm	Achsabstand mm	Länge 0,5 m		Länge 1 m	
		Art.-Nr.	Euro	Art.-Nr.	Euro
500	75	E 846 900 B	848,-	E 846 901 B	1.371,-
	100	E 846 902 B	477,-	E 846 903 B	935,-
	125	E 846 904 B	329,-	E 846 905 B	663,-
600	75	E 846 910 B	981,-	E 846 911 B	1.554,-
	100	E 846 912 B	571,-	E 846 913 B	1.120,-
	125	E 846 914 B	445,-	E 846 915 B	826,-

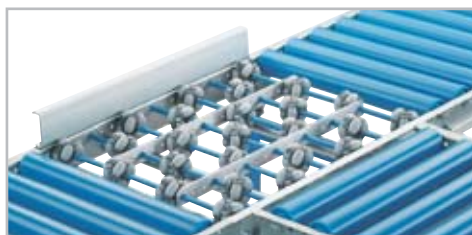

Allseiten-Röllchenbahnen

Zum rechteckigen Quertransport an Verteil- oder Eckpunkten von Rollen- und Röllchenbahnen.

- Rahmengerüst aus U-Profilen 20/70/20 • Verzinkt • Eingeschraubte Quertraversen • Achsen zusätzlich durch Mittelstege abfangen • Allseiten-Röllchen aus Kunststoff • Mit Gleitlagerung und Tonnenröllchen • Durchgehende Achse
- Fest im Rahmen verschraubt • Achsmaterial verzinkt

Gesamtbreite = Bahnbreite + 40 mm



Bahnbreite mm	Achsabstand mm	Länge 0,5 m		Länge 1 m	
		Art.-Nr.	Euro	Art.-Nr.	Euro
300	75*	E 846 000 B	250,-	E 846 020 B	433,-
	100	E 846 001 B	204,-	E 846 021 B	347,-
	125	E 846 002 B	171,-	E 846 022 B	297,-
400	75*	E 846 003 B	331,-	E 846 023 B	567,-
	100	E 846 004 B	262,-	E 846 024 B	449,-
	125	E 846 005 B	217,-	E 846 025 B	377,-

Bahnbreite mm	Achsabstand mm	Länge 0,5 m		Länge 1 m	
		Art.-Nr.	Euro	Art.-Nr.	Euro
500	75*	E 846 006 B	411,-	E 846 026 B	713,-
	100	E 846 007 B	322,-	E 846 027 B	567,-
	125	E 846 008 B	261,-	E 846 028 B	473,-
600	75*	E 846 009 B	485,-	E 846 029 B	844,-
	100	E 846 010 B	367,-	E 846 030 B	668,-
	125	E 846 011 B	310,-	E 846 031 B	555,-

* HINWEIS: Lieferung bei Achsabstand 75 mm: statt Länge 0,5 m - 525 mm; statt Länge 1 m - 975 mm

Zubehör zu Leicht-Rollenbahnen

C-Profil-Seitenführung

- C-Profil aus verzinktem Stahl • Bis Führungshöhe 100 mm verstellbar
- Wahlweise ein- oder beidseitig

für	einseitig		beidseitig	
	Art.-Nr.	Euro	Art.-Nr.	Euro
Bahn gerade (Preis je lfm.)	E 839 326 B	36,-	E 839 327 B	71,-
Kurve 90°	E 839 328 B	89,-	E 839 329 B	145,-
Kurve 45°	E 839 330 B	68,-	E 839 331 B	95,-

U-Profil-Seitenführung

- U-Profil 20/70/20x2 mm aus verzinktem Stahl • Führungshöhe 60 mm bei Tragrollen-Ø 50 mm • Wahlweise ein- oder beidseitig

für	einseitig		beidseitig	
	Art.-Nr.	Euro	Art.-Nr.	Euro
Bahn gerade (Preis je lfm.)	E 839 332 B	36,-	E 839 333 B	71,-
Kurve 90°	E 839 334 B	90,-	E 839 335 B	145,-
Kurve 45°	E 839 336 B	68,-	E 839 337 B	95,-



C-Profil-Seitenführung



U-Profil-Seitenführung



Endanschlag

Endanschläge

- Aus verzinktem Stahlblech

für Bahnbreite mm	fest verschraubt		einhängbar	
	Art.-Nr.	Euro	Art.-Nr.	Euro
bis 500	E 839 338 B	46,-	E 839 339 B	70,-
bis 800	E 839 340 B	53,-	E 839 341 B	87,-

Sperren

- Handbetätigt

für Bahnbreite mm	Art.-Nr.	Euro
bis 500	E 839 342 B	265,-
bis 800	E 839 343 B	296,-



Bei Bestellung von Zubehör ohne Hauptartikel können zusätzliche Versandkosten entstehen.

Schwerlast-Rollenbahnen

Für Einsatzfälle, bei denen die Leicht-Rollenbahnen an ihre Belastungsgrenze stoßen oder aber ein besonders rauer Einsatz eine robuste Bauform verlangt.

- Rahmengerüst aus U-Profilen 40/80/40 • Verzinkt • Tragrollen Stahlrohr Ø 50 x 1,5 mm, verzinkt • Mit Federachse Ø 10 mm
- Kurven mit verschraubter Achse • Für Stückgutgewichte bis 300 kg je nach Ausführung und Stützenabstand
- Kurveninnenradius 1000 mm

Für höhere Traglasten stehen Tragrollen mit 60, 80 oder 89 mm Durchmesser zur Verfügung. Weitere Teilungen und Bahnbreiten und Bahnlängen bieten wir Ihnen gerne an.



Tragrollen aus verzinktem Stahlrohr Ø 50 x 1,5 mm Wandstärke, beidseitig mit Kugellagereinsätzen und Stahlblechböden.											
Bahnbreite	Achsabstand	Gerade 1 m		Gerade 2 m		Gerade 3 m		Kurve 90°		Kurve 45°	
mm	mm	Art.-Nr.	Euro	Art.-Nr.	Euro	Art.-Nr.	Euro	Art.-Nr.	Euro	Art.-Nr.	Euro
400	75*	E 847 000 B	258,-	E 847 050 B	468,-	E 847 100 B	669,-	E 847 150 B	971,-	E 847 200 B	626,-
	100	E 847 001 B	228,-	E 847 051 B	397,-	E 847 101 B	573,-	E 847 151 B	794,-	E 847 201 B	531,-
	125	E 847 002 B	202,-	E 847 052 B	347,-	E 847 102 B	492,-	E 847 152 B	745,-	E 847 202 B	508,-
	150	E 847 003 B	190,-	E 847 053 B	325,-	E 847 103 B	457,-	-	-	-	-
500	75*	E 847 300 B	277,-	E 847 310 B	493,-	E 847 320 B	714,-	E 847 330 B	1.125,-	E 847 340 B	702,-
	100	E 847 301 B	235,-	E 847 311 B	418,-	E 847 321 B	599,-	E 847 331 B	947,-	E 847 341 B	613,-
	125	E 847 302 B	207,-	E 847 312 B	370,-	E 847 322 B	521,-	E 847 332 B	843,-	E 847 342 B	562,-
	150	E 847 303 B	195,-	E 847 313 B	339,-	E 847 323 B	482,-	-	-	-	-
600	75*	E 847 005 B	290,-	E 847 055 B	523,-	E 847 105 B	757,-	E 847 155 B	1.148,-	E 847 205 B	712,-
	100	E 847 006 B	247,-	E 847 056 B	440,-	E 847 106 B	634,-	E 847 156 B	972,-	E 847 206 B	632,-
	125	E 847 007 B	220,-	E 847 057 B	382,-	E 847 107 B	546,-	E 847 157 B	854,-	E 847 207 B	566,-
	150	E 847 008 B	207,-	E 847 058 B	361,-	E 847 108 B	510,-	-	-	-	-
800	75*	E 847 010 B	328,-	E 847 060 B	616,-	E 847 110 B	887,-	E 847 160 B	1.400,-	E 847 210 B	906,-
	100	E 847 011 B	275,-	E 847 061 B	503,-	E 847 111 B	726,-	E 847 161 B	1.171,-	E 847 211 B	793,-
	125	E 847 012 B	242,-	E 847 062 B	433,-	E 847 112 B	627,-	E 847 162 B	1.052,-	E 847 212 B	741,-
	150	E 847 013 B	231,-	E 847 063 B	397,-	E 847 113 B	573,-	-	-	-	-
900	75*	E 847 015 B	339,-	E 847 065 B	640,-	E 847 115 B	932,-	E 847 165 B	1.750,-	E 847 215 B	1.125,-
	100	E 847 016 B	291,-	E 847 066 B	523,-	E 847 116 B	767,-	E 847 166 B	1.457,-	E 847 216 B	988,-
	125	E 847 017 B	254,-	E 847 067 B	453,-	E 847 117 B	653,-	E 847 167 B	1.306,-	E 847 217 B	912,-
	150	E 847 018 B	236,-	E 847 068 B	419,-	E 847 118 B	593,-	-	-	-	-
1000	75*	E 847 020 B	372,-	E 847 070 B	699,-	E 847 120 B	1.023,-	E 847 170 B	1.773,-	E 847 220 B	1.147,-
	100	E 847 021 B	313,-	E 847 071 B	573,-	E 847 121 B	838,-	E 847 171 B	1.481,-	E 847 221 B	994,-
	125	E 847 022 B	271,-	E 847 072 B	487,-	E 847 122 B	708,-	E 847 172 B	1.339,-	E 847 222 B	923,-
	150	E 847 023 B	254,-	E 847 073 B	451,-	E 847 123 B	644,-	-	-	-	-

* HINWEIS: Lieferung bei Achsabstand 75 mm: statt Länge 1 m - 975 mm; statt Länge 2 m - 1,95 m

Stützen zu Schwerlast-Rollenbahnen

- Stütze mit Drehgelenk • Rahmen aus Stahl-Vierkantrrohr 40 x 40 mm, mit Drehgelenkplatten zum Einstellen der Rollenbahnneigung
- Höhenverstellung über Vierkantrrohr-Teleskopfüße • Lackierung RAL 5015 himmelblau



für Bahnbreite mm	Höhe 330-395 mm		Höhe 390-570 mm		Höhe 550-800 mm		Höhe 680-1100 mm		Höhe 870-1350 mm	
	Art.-Nr.	Euro	Art.-Nr.	Euro	Art.-Nr.	Euro	Art.-Nr.	Euro	Art.-Nr.	Euro
400	E 847 250 B	99,-	E 847 251 B	108,-	E 847 252 B	115,-	E 847 253 B	118,-	E 847 254 B	135,-
500	E 847 350 B	99,-	E 847 351 B	108,-	E 847 352 B	115,-	E 847 353 B	118,-	E 847 354 B	135,-
600	E 847 260 B	99,-	E 847 261 B	108,-	E 847 262 B	115,-	E 847 263 B	118,-	E 847 264 B	135,-
800	E 847 270 B	111,-	E 847 271 B	114,-	E 847 272 B	121,-	E 847 273 B	124,-	E 847 274 B	147,-
900	E 847 280 B	111,-	E 847 281 B	114,-	E 847 282 B	121,-	E 847 283 B	124,-	E 847 284 B	147,-
1000	E 847 290 B	111,-	E 847 291 B	114,-	E 847 292 B	121,-	E 847 293 B	124,-	E 847 294 B	147,-



Scheren-Rollen- und Röllchenbahnen

Ein idealer Helfer dort, wo es räumlich beengt zugeht oder keine ortsfesten Förderstrecken installiert werden können. Ihre hohe Flexibilität ermöglicht eine Streckenführung auch mit engen Kurven oder mit S-Kurven. Auch ohne Seitenführung und bei kurviger Streckenführung wird das Fördergut sicher befördert.

- Variabel in der Förderlänge (ausziehbar) • Flexibel in der Streckenbildung • Stahlteile verzinkt • Inkl. Einsteckstützen, stufenlose Höhenverstellung von 700-1100 mm • Fahrbar • Vollgummi-Lenkrollen mit Feststeller



Scheren-Rollenbahnen

In der Standardversion mit Tragrollen aus blauem Kunststoffrohr Ø 50 mm. Auf Wunsch können ohne Mehrpreis auch Tragrollen aus verzinktem Rohr Ø 50 mm geliefert werden. Rollenteilung 50 bis 130 mm stufenlos, je nach ausgezogener Länge.

Bahnbreite	Ausziehbar von - bis	Anzahl Achsen	Rollen je Achse	Anzahl Stützfüße	Traglast zw. 2 Stützen	Art.-Nr.	Euro
mm	m				kg		
300	1,9 - 4,4	36	1	3	100	E 846 920 B	959,-
	2,7 - 6,2	50	1	4	100	E 846 921 B	1.392,-
	3,3 - 7,9	64	1	5	100	E 846 922 B	1.773,-
	4,0 - 9,6	78	1	6	100	E 846 923 B	2.121,-
400	1,9 - 4,4	36	2	3	100	E 846 925 B	1.231,-
	2,7 - 6,2	50	2	4	100	E 846 926 B	1.656,-
	3,3 - 7,9	64	2	5	100	E 846 927 B	2.087,-
500	4,0 - 9,6	78	2	6	100	E 846 928 B	2.548,-
	1,9 - 4,4	36	3	3	100	E 846 930 B	1.421,-
	2,7 - 6,2	50	3	4	100	E 846 931 B	1.912,-
600	3,3 - 7,9	64	3	5	100	E 846 932 B	2.422,-
	4,0 - 9,6	78	3	6	100	E 846 933 B	2.954,-
	1,9 - 4,4	36	2	3	120	E 846 935 B	1.623,-
	2,7 - 6,2	50	2	4	120	E 846 936 B	2.236,-
	3,3 - 7,9	64	2	5	120	E 846 937 B	2.816,-
	4,0 - 9,6	78	2	6	120	E 846 938 B	3.418,-



Scheren-Röllchenbahnen

In der Standardversion mit kugelgelagerten Stahlröllchen Ø 48 mm. Auf Wunsch können ohne Mehrpreis auch kugelgelagerte Kunststoffröllchen Ø 50 mm geliefert werden. Rollenteilung 32 bis 130 mm stufenlos, je nach ausgezogener Länge.

Bahnbreite	Ausziehbar von - bis	Anzahl Achsen	Rollen je Achse	Anzahl Stützfüße	Traglast zw. 2 Stützen	Art.-Nr.	Euro
mm	m				kg		
300	1,2 - 4,4	36	3	3	100	E 846 950 B	1.018,-
	1,7 - 6,2	50	3	4	100	E 846 951 B	1.392,-
	2,2 - 7,9	64	3	5	100	E 846 952 B	1.740,-
	2,8 - 9,6	78	3	6	100	E 846 953 B	2.100,-
400	1,2 - 4,4	36	4	3	100	E 846 955 B	1.121,-
	1,7 - 6,2	50	4	4	100	E 846 956 B	1.520,-
	2,2 - 7,9	64	4	5	100	E 846 957 B	1.932,-
500	2,8 - 9,6	78	4	6	100	E 846 958 B	2.292,-
	1,2 - 4,4	36	5	3	120	E 846 960 B	1.418,-
	1,7 - 6,2	50	5	4	120	E 846 961 B	1.928,-
600	2,2 - 7,9	64	5	5	120	E 846 962 B	2.458,-
	2,8 - 9,6	78	5	6	120	E 846 963 B	2.950,-
	1,2 - 4,4	36	6	3	120	E 846 965 B	1.571,-
	1,7 - 6,2	50	6	4	120	E 846 966 B	2.111,-
	2,2 - 7,9	64	6	5	120	E 846 967 B	2.704,-
	2,8 - 9,6	78	6	6	120	E 846 968 B	3.256,-

Verbindungsstücke zu Scheren-Rollenbahnen

Die Scherenbahnen können mittels Verbindungsstücken miteinander verbunden werden. Diese sind 400 mm lang und beidseitig mit Einhängenhaken ausgerüstet.

für Bahnbreite	für Scheren-Rollenbahnen	für Scheren-Röllchenbahnen
mm	Art.-Nr.	Art.-Nr.
300	E 846 975 B	E 846 980 B
400	E 846 976 B	E 846 981 B
500	E 846 977 B	E 846 982 B
600	E 846 978 B	E 846 983 B



i

Für besondere Anwendungsfälle stehen eine Vielzahl von Spezialgurten zur Verfügung.

Gleitbandförderer

Traglast: bis maximal 15 kg/m (abhängig von der Gesamtlänge, Gurtbreite und dem Fördergut) - höhere Traglasten sind auf Anfrage lieferbar

Fördergurt: Glatt, einlagiges Polyestergewebe mit PVC-Beschichtung

Fördergeschwindigkeit: 0,3 m/sek. konstant. Andere Geschwindigkeiten sowie regelbare Ausführungen sind als Option möglich

Antrieb: Drehstrom-Getriebemotor für 230/400 V, 50 Hz, IP 54 mit Duplex-Rollenkettentrieb in Förderrichtung links oder rechts auf die Antriebstrommel Ø 55 mm, Ausführung als Kopfstation

Spannstation: Spindel-Spannvorrichtung mit einer Umlenktrummel Ø 34 mm

Gerüst: Edelstahlblechkonstruktion, Höhe 50 mm, mit allen Antriebs- und Verlagerungselementen sowie Schutzverkleidungen (Beschlagteile verzinkt bzw. aus Kunststoff)

Unbedingt zu beachten:

- Motorschutzschalter mit An-/Aus-Schalter, Anschlusskabel und Stützen sind im Lieferumfang NICHT enthalten und müssen separat als Zubehör mitbestellt werden
- Bitte geben Sie bei Bestellung die gewünschte Förderrichtung (links/rechts) bekannt. Ausschlaggebend ist dafür die Seite, auf der die Antriebstrommel angebracht ist



Gesamtlänge mm	Stützenbedarf bitte mitbestellen	Gurtbreite 100 mm		Gurtbreite 200 mm		Gurtbreite 300 mm		Gurtbreite 400 mm	
		Art.-Nr.	Euro	Art.-Nr.	Euro	Art.-Nr.	Euro	Art.-Nr.	Euro
1000	2	E 839 400 B	1.990,-	E 839 401 B	2.256,-	E 839 402 B	2.468,-	E 839 403 B	2.658,-
1500	2	E 839 404 B	2.079,-	E 839 405 B	2.355,-	E 839 406 B	2.613,-	E 839 407 B	2.856,-
2000	2	E 839 408 B	2.170,-	E 839 409 B	2.501,-	E 839 410 B	2.775,-	E 839 411 B	3.123,-
2500	2	E 839 412 B	2.250,-	E 839 413 B	2.631,-	E 839 414 B	2.987,-	E 839 415 B	3.336,-
3000	3	E 839 416 B	2.311,-	E 839 417 B	2.743,-	E 839 418 B	3.163,-	E 839 419 B	3.585,-
3500	3	E 839 420 B	2.387,-	E 839 421 B	2.869,-	E 839 422 B	3.360,-	E 839 423 B	3.837,-
4000	3	E 839 424 B	2.452,-	E 839 425 B	2.996,-	E 839 426 B	3.555,-	E 839 427 B	4.106,-

Stützen

- Aus Stahl-Vierkant-Hohlprofil, lackiert in RAL 5015 himmelblau
- Mit aufgeschweißter Kopfplatte
- Höhenverstellung über Gewindespindel M 16 mit Fußplatte
- Verstellbereich +/- 50 mm

Bauhöhe mm	für Gurtbreite 100 mm		für Gurtbreite 200 mm		für Gurtbreite 300 mm		für Gurtbreite 400 mm	
	Art.-Nr.	Euro	Art.-Nr.	Euro	Art.-Nr.	Euro	Art.-Nr.	Euro
400	E 839 428 B	141,-	E 839 429 B	141,-	E 839 430 B	141,-	E 839 431 B	141,-
500	E 839 432 B	148,-	E 839 433 B	148,-	E 839 434 B	148,-	E 839 435 B	148,-
600	E 839 436 B	161,-	E 839 437 B	161,-	E 839 438 B	161,-	E 839 439 B	161,-
700	E 839 440 B	176,-	E 839 441 B	176,-	E 839 442 B	176,-	E 839 443 B	176,-
800	E 839 444 B	190,-	E 839 445 B	190,-	E 839 446 B	190,-	E 839 447 B	190,-
900	E 839 448 B	205,-	E 839 449 B	205,-	E 839 450 B	205,-	E 839 451 B	205,-

! Bis zu einer Gesamtlänge von 2.500 mm sind mindestens 2 Stützen notwendig.
Ab einer Gesamtlänge von 3.000 mm empfehlen wir 3 Stützen.

Zubehör	Art.-Nr.	Euro
Seitenführung, beidseitig, aus verzinktem C-Profil, Höhe 100 mm, Preis je lfdm.	E 839 512 B	147,-
Motorschutzschalter mit Ein/Aus-Schalter	E 839 513 B	187,-
Anschlusskabel 5 m, mit CEE-Stecker 400 V, einbaufertig vormontiert	E 839 514 B	64,-
Fingerschutzrolle am Bahnende (notwendig bei anschließender, nicht angetriebener Rollenbahn)	E 839 515 B	103,-



Rollstuhlrampen

• Zum Überbrücken von Treppen und hohen Absätzen • Eine spezielle Stanzung der Fahrfläche gewährleistet hohe Rutschsicherheit • Durch die Lochung kann Regen, Schnee und Schmutz schnell entweichen

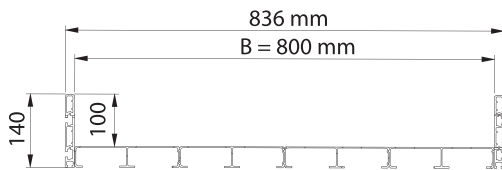

L x B mm	Höhendifferenz mm	Traglast kg	Gewicht kg	Art.-Nr.	Euro
1500 x 800	220-270	400	22	E 834 264 B	726,-
2000 x 800	300-370	400	29	E 834 265 B	940,-
2500 x 800	380-470	400	35	E 834 266 B	1.111,-
3000 x 800	460-560	400	44	E 834 267 B	1.354,-
3500 x 800	510-670	400	53	E 834 268 B	1.527,-
4000 x 800	610-760	400	58	E 834 269 B	1.781,-

Höhendifferenz bis 20 % Steigung

Handlauf je Seite Art.-Nr.	Euro
E 601 1427 B	295,-
E 601 1428 B	416,-
E 601 1429 B	443,-
E 601 1430 B	558,-
E 601 1431 B	637,-
E 601 1432 B	721,-



Optionaler Handlauf

- Aus eloxiertem Aluminium
- Auf 2 Höhen angebrachte, durchgehende Handläufe - Höhe 700 und 900 mm
- Rechts oder links montierbar
- Um bis zu 13° neigbar

Verladestütze

Die Verladestütze hilft, die Sicherheit bei Be- und Entladevorgängen von Trailern/Sattelauflegern zu erhöhen - ein Kippen des Aufliegers kann verhindert werden. Die zusätzliche Absicherung bei Be- und Entladearbeiten wird lt. BGI 582 und BGI 603 von den Berufsgenossenschaften dringend empfohlen.

- Massive Stahlkonstruktion • Für Auflieger von bis zu 40 t Gesamtgewicht
- Große Bodenplatte 470 x 425 mm • Extra großer Querholm 760 x 120 mm
- Höhenverstellbar von 1020-1340 mm • Selbstjustierende Gasdruckfeder
- Ergonomisch geformte Griffe für eine einfache Handhabung • Vollgummibereifung Ø 380 mm
- Gewicht 86 kg

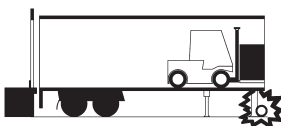
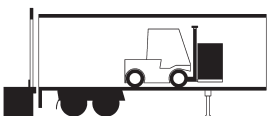

B x T x H mm	Art.-Nr.	Euro
760 x 550 x 1020	E 198 3681 B	1.252,-



Bei Bestellung von Zubehör ohne Hauptartikel können zusätzliche Versandkosten entstehen.



Leichte Auffahrrampen

- Professioneller Einsatz bei kleinen Lasten • Optimaler Halt beim Befahren durch Perforierung der Schiene - Rutschsicherheit R 12 • Aus Aluminium • Geringes Eigengewicht

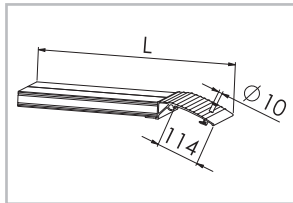
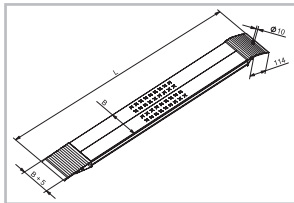

Gesamtbreite mm	Länge inkl. Auflager mm	Höhendifferenz max. mm	Traglast kg/Paar	Gewicht kg/Stück	Art.-Nr.	Euro/ Paar
200	1470	180-410	410	4	E 601 1418 B	212,-
	1960	250-550	340	5	E 601 1419 B	256,-
	2450	320-700	270	6	E 601 1420 B	313,-
300	1470	180-410	500	7	E 601 1421 B	334,-
	1960	250-560	500	8	E 601 1422 B	407,-
	2450	320-700	430	10	E 601 1423 B	499,-
400	1470	180-410	800	9	E 601 1424 B	441,-
	1960	250-550	680	11	E 601 1425 B	557,-
	2450	320-700	530	13	E 601 1426 B	663,-

Verladeschienen ohne Schutzrand

- Für luftbereifte Fahrzeuge • Zum schnellen Verladen kleiner und mittlerer Arbeitsgeräte • Geringes Eigengewicht
- Universell einsetzbar • Witterungsbeständig • Je nach gewünschter Auffahrbreite können beliebig viele Schienen nebeneinander gelegt werden



Gesamtbreite mm	Länge inkl. Auflager mm	Höhendifferenz mm	Traglast kg/Paar	Gewicht kg/Stück	Art.-Nr.	Euro/ Stück
300	1500	220-400	1330	9	E 845 160 B	239,-
	2000	310-540	900	11	E 845 161 B	282,-
	2500	390-690	650	13	E 845 162 B	355,-
	3000	470-830	510	15	E 845 163 B	410,-
400	2500	390-690	770	17	E 845 164 B	492,-
	3000	470-830	610	20	E 845 165 B	566,-



Verladeschienen mit Schutzrand

- Für luftbereifte Fahrzeuge • Geringes Eigengewicht
- Universell einsetzbar • Witterungsbeständig

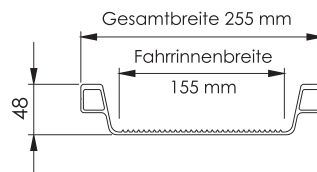

Gesamtbreite mm	Länge inkl. Auflager mm	Fahrinnenbreite mm	Höhendifferenz mm	Traglast kg/Paar	Gewicht kg/Stück	Art.-Nr.	Euro/ Paar
230	2000	155	290-530	500	7	E 845 130 B	289,-
	2500	155	370-670	400	9	E 845 131 B	328,-
	3000	155	450-810	350	11	E 845 132 B	410,-



Klappbare Verladeschienen

• Für das Be- und Entladen von leichten Geräten • Durch das angebrachte Klappscharnier ist die Verladeschiene einfach zu handhaben und ermöglicht eine platzsparende Unterbringung (Dicke nur 120 mm) • Ideal für den mobilen Einsatz • Sicheres Begehen durch gelochte, rutschfeste Oberfläche • Witterungsbeständig



Gesamtbreite	Länge inkl. Auflager	Länge (eingeklappt)	Höhendifferenz	Traglast	Gewicht	Art.-Nr.	
mm	mm	mm	mm	kg	kg/Stück		Euro/Stück
800	2045	1115	320-560	975	32	E 845 305 B	660,-
Paar							Euro/Paar
400	2045	1115	320-560	1020	18	E 845 306 B	800,-
	2535	1360	400-700	750	19	E 845 307 B	919,-
	3025	1605	480-840	590	22	E 845 308 B	1.063,-

Verladeschienen zur Überbrückung größerer Höhenunterschiede

• Für luftbereifte Fahrzeuge • Zum Überbrücken größerer Höhenunterschiede • Universell einsetzbar • Witterungsbeständig • Eine Steigung von mehr als 30% (16,5°) darf gemäß der Berufsgenossenschaft nicht überschritten werden • Traglastbestimmung bei Zweiachsfahrzeugen mit Achsabstand 1500 mm P1 1/3 und P2 2/3. Bei Einachsfahrzeugen 2/3 der Tabellenwerte • Die benötigte Überfahr länge kann wie folgt bestimmt werden:

Länge = Höhendifferenz (H)(mm) x 100 /Steigung %



Gesamtbreite	Fahrinnenbreite	Länge inkl. Auflager	Höhendifferenz	Traglast	Gewicht	ohne Schutzrand	mit Schutzrand	
mm	mm	mm	mm	kg/Paar	kg/Stück	Art.-Nr.	Art.-Nr.	Euro/Paar
315	245	1620	350-440	2630	11	E 845 170 B	E 845 180 B	528,-
		1980	430-540	2150	13	E 845 171 B	E 845 181 B	598,-
		2340	510-640	1660	17	E 845 172 B	E 845 182 B	656,-
		3240	720-900	1000	19	E 845 173 B	E 845 183 B	807,-
		3960	880-1110	750	24	E 845 174 B	E 845 184 B	1.047,-
		420	325	1610	350-430	4050	13	E 845 190 B
1970	430-540			3310	15	E 845 191 B	E 845 201 B	703,-
2330	510-640			2800	17	E 845 192 B	E 845 202 B	796,-
3230	710-900			1820	22	E 845 193 B	E 845 203 B	969,-
3950	880-1100			1370	27	E 845 194 B	E 845 204 B	1.218,-
3050	670-850			4390	31	E 845 210 B	E 845 220 B	1.294,-
480	368	3590	790-1000	3470	36	E 845 211 B	E 845 221 B	1.391,-
		4130	920-1160	2860	41	E 845 212 B	E 845 222 B	1.571,-
		4670	1040-1310	2440	46	E 845 213 B	E 845 223 B	2.077,-
		3085	630-830	6710/6290	43	E 845 230 B	E 845 240 B	1.631,-
540	400	3685	770-1000	5300/5150	50	E 845 231 B	E 845 241 B	1.717,-
		4085	860-1120	4530/4400	55	E 845 232 B	E 845 242 B	1.825,-
		4485	950-1230	3950/3840	60	E 845 233 B	E 845 243 B	2.338,-
		2885	590-770	7870/7710	44	E 845 250 B	E 845 260 B	1.685,-
605	448	3885	810-1060	5730/5230	58	E 845 251 B	E 845 261 B	1.959,-
		4285	900-1170	5190/4520	63	E 845 252 B	E 845 262 B	2.078,-
		4285	900-1170	8370	84	E 845 271 B	E 845 281 B	2.859,-
		4485	950-1230	7840	88	E 845 272 B	E 845 282 B	2.987,-

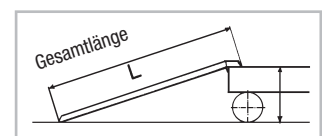
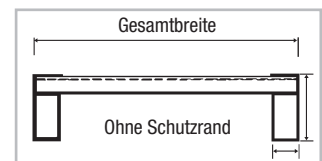

Bei Bestellung von Zubehör ohne Hauptartikel können zusätzliche Versandkosten entstehen.





Mobile Überfahrbrücken

• Rutschfestes Warzenblech aus Aluminium • Anschlagwinkel gegen Abrutschen • Zwei Grifföffnungen für den Transport • Auf Anfrage auch Transportwagen lieferbar • Laut Vorschrift der Berufsgenossenschaft darf eine maximale Steigung von 12,5 % bzw. 7° nicht überschritten werden



Traglast kg	L x B mm	Höhendifferenz max. mm	Gewicht kg	Art.-Nr.	Euro
600	750 x 1250	0 - +100	20	E 845 000 B	419,-
	1000 x 1250	+50 - +125	28	E 845 001 B	527,-
	1200 x 1250	+60 - +150	34	E 845 002 B	619,-
	1500 x 1250	+80 - +241	43	E 845 003 B	822,-
	1800 x 1250	+105 - +290	52	E 845 004 B	979,-
1200	750 x 1250	+30 - +100	21	E 845 010 B	517,-
	1000 x 1250	+50 - +125	30	E 845 011 B	628,-
	1200 x 1250	+60 - +150	37	E 845 012 B	759,-
	1500 x 1250	+80 - +241	47	E 845 013 B	971,-
	1800 x 1250	+105 - +290	57	E 845 014 B	1.183,-

Mobile Überfahrbrücken für geringe Höhenunterschiede

• Rutschfeste Fahrfläche aus Aluminium • Mit nur einem Anschlag versehen • Dort zu verwenden, wo zwischen LKW und Laderampe nur geringe Höhenunterschiede vorhanden sind • Sehr leicht • Äußerst robust • Witterungsbeständig • Laut Vorschrift der Berufsgenossenschaft darf eine maximale Steigung von 12,5 % bzw. 7° nicht überschritten werden



Traglast kg	L x B mm	Höhendifferenz max. mm	Gewicht kg	Art.-Nr.	Euro
1200	575 x 1250	-22 - +50	15	E 837 355 B	470,-
	575 x 1500	-22 - +50	19	E 837 356 B	524,-
	575 x 2000	-22 - +50	24	E 837 357 B	706,-
4000	550 x 1250	-24 - +52	22	E 837 455 B	576,-
	550 x 1500	-24 - +52	27	E 837 456 B	603,-
	550 x 1750	-24 - +52	31	E 837 457 B	750,-
	550 x 2000	-24 - +52	36	E 837 458 B	795,-

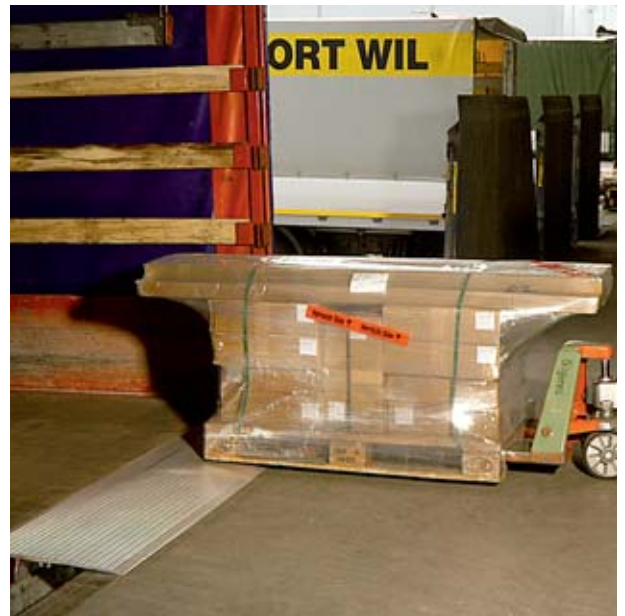

Mobile Überfahrbrücken mit festem Zungenauflieger

• Rutschfeste Fahrfläche aus Aluminium • Fester Zungenauflieger • Bewegliche Auffahrzunge (oben 170 mm, unten 265 mm) • Gummiprofil an der Unterseite verhindert Abrutschen • Weitere Abmessungen sowie Zubehör wie z. B. Bockrollen, Transportwagen oder Stapelertaschen bieten wir Ihnen gerne an • Laut Vorschrift der Berufsgenossenschaft darf eine maximale Steigung von 12,5 % bzw. 7° nicht überschritten werden

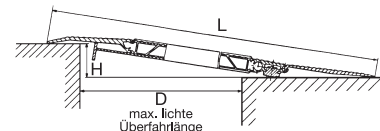

Traglast kg	L x B mm	Höhendifferenz max. mm	Gewicht kg	Art.-Nr.	Euro
4000	1235 x 1250	0 - +110	52	E 845 030 B	806,-
4000	1485 x 1250	0 - +140	61	E 845 031 B	1.231,-
2000	1985 x 1250	0 - +200	82	E 845 033 B	1.727,-
3000	1735 x 1250	0 - +170	70	E 845 032 B	1.474,-
4000	1235 x 1500	0 - +110	61	E 845 034 B	1.182,-
4000	1485 x 1500	+75 - +140	76	E 845 035 B	1.363,-
4000	1735 x 1500	+90 - +170	88	E 845 036 B	1.757,-
4000	1985 x 1500	+110 - +200	105	E 845 037 B	2.181,-





Ortsfeste Überfahrbrücken

- Aus hochfester und witterungsbeständiger Aluminiumlegierung
- Zur Überbrückung von kleinen bis mittleren Höhenunterschieden
- Über eine Führungsschiene seitlich verschiebbar
- Bei Nichtgebrauch einfach hochklappen
- Automatisch einrastende Fallsicherung
- Führungsschiene als Zubehör lieferbar

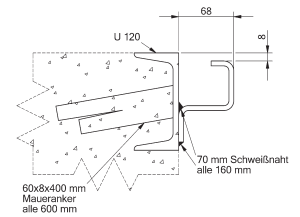

Traglast kg	L x B mm	Höhendifferenz max. mm	Gewicht kg	Art.-Nr.	Euro
4000	410 x 1250	-70 - +30	19	E 832 088 B	450,-
	535 x 1250	-90 - +45	24	E 832 089 B	528,-
	785 x 1250	-120 - +75	34	E 832 090 B	657,-
	910 x 1250	-135 - +90	39	E 832 091 B	818,-
	410 x 1500	-70 - +30	23	E 832 092 B	464,-
	535 x 1500	-90 - +45	30	E 832 093 B	595,-
	785 x 1500	-120 - +75	40	E 832 094 B	845,-
	910 x 1500	-135 - +90	46	E 832 095 B	1.000,-

Zubehör	Art.-Nr.	Euro
Führungsschiene, verzinkt, 2000 mm lang	E 832 096 B	120,-
Führungsschiene, verzinkt, 2500 mm lang	E 832 097 B	145,-
Führungsschiene, verzinkt, 3000 mm lang	E 832 098 B	175,-

Federmechanische Überfahrbrücken

- Mit der federmechanischen Überfahrbrücke wird an der Schnittstelle Rampe und Fahrzeug eine Verbindung geschaffen
- Wahlweise in Stahl, lackiert RAL 5010 enziänblau oder Aluminium (Hohlfachplatte in Sonderlegierung)
- Stationär oder seitenverschiebbar lieferbar
- Gleicht Höhendifferenzen nach unten und oben ohne Probleme aus
- Gewichtsausgleich über wartungs- und verschleißfreies Federsystem
- Bedienungsstange ermöglicht Betätigung ohne Kraftaufwand
- Auflagezunge mit großer Auflagefläche
- Seitenverschiebbare Ausführungen werden in einem speziellen Führungsprofil (Zubehör) geführt
- Führungsschiene nach unten offen, damit sich kein Schmutz ansammelt, gewährleistet leichte Seitenverschiebbarkeit
- Alle Überfahrbrücken mit automatischer Fallsicherung, d. h. sobald die Überfahrbrücke in Ruhestellung gebracht wird, erfolgt automatisch die Verriegelung
- Alle Überfahrbrücken entsprechen den aktuellen Sicherheitsvorschriften

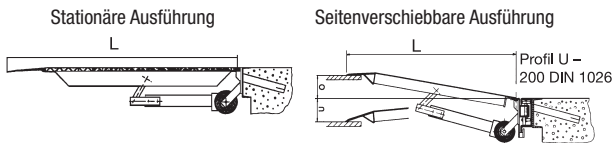

L x B mm	Höhendifferenz max. mm	Stahlblechbrücke, Traglast 5000 kg			
		stationär		seitenverschiebbar	
		Art.-Nr.	Euro	Art.-Nr.	Euro
1250 x 1500	-200 - +110	E 845 050 B	1.841,-	E 845 060 B	2.077,-
1500 x 1500	-230 - +140	E 845 051 B	2.020,-	E 845 061 B	2.415,-
1750 x 1500	-230 - +170	E 845 054 B	2.101,-	E 845 064 B	2.446,-
2000 x 1500	-295 - +205	E 845 057 B	2.255,-	E 845 067 B	2.590,-
1500 x 1750	-230 - +140	E 845 052 B	2.272,-	E 845 062 B	2.675,-
1750 x 1750	-260 - +170	E 845 055 B	2.355,-	E 845 065 B	2.695,-
2000 x 1750	-295 - +205	E 845 058 B	2.579,-	E 845 068 B	2.966,-
1500 x 2000	-230 - +140	E 845 053 B	2.528,-	E 845 063 B	2.917,-
1750 x 2000	-260 - +170	E 845 056 B	2.609,-	E 845 066 B	3.007,-
2000 x 2000	-295 - +205	E 845 059 B	2.906,-	E 845 069 B	3.346,-

L x B mm	Höhendifferenz max. mm	Aluminiumbrücke, Traglast 4500 kg			
		stationär		seitenverschiebbar	
		Art.-Nr.	Euro	Art.-Nr.	Euro
1315 x 1500	-185 - +145	E 845 070 B	2.538,-	E 845 090 B	3.072,-
1565 x 1500	-215 - +175	E 845 071 B	2.757,-	E 845 091 B	3.254,-
1815 x 1500	-245 - +205	E 845 074 B	3.063,-	E 845 094 B	3.475,-
2065 x 1500	-275 - +235	E 845 077 B	3.355,-	E 845 097 B	3.763,-
1565 x 1750	-215 - +175	E 845 072 B	3.095,-	E 845 092 B	3.533,-
1815 x 1750	-245 - +205	E 845 075 B	3.391,-	E 845 095 B	3.647,-
2065 x 1750	-275 - +235	E 845 078 B	3.741,-	E 845 098 B	4.064,-
2315 x 1750	-305 - +265	E 845 080 B	4.203,-	E 845 100 B	4.438,-
1565 x 2000	-215 - +175	E 845 073 B	3.338,-	E 845 093 B	3.793,-
1815 x 2000	-245 - +205	E 845 076 B	3.647,-	E 845 096 B	3.974,-
2065 x 2000	-275 - +235	E 845 079 B	4.112,-	E 845 099 B	4.387,-
2315 x 2000	-305 - +265	E 845 081 B	4.500,-	E 845 101 B	4.694,-

Zubehör

- Führungsschiene für seitenverschiebbare Brücken, 180 x 80 x 8 mm, Herstellungslänge max. 3 m

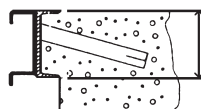

Stahl, walzblank		Stahl, verzinkt	
Art.-Nr.	Euro/lfm	Art.-Nr.	Euro/lfm
E 845 110 B	113,-	E 845 111 B	180,-



Bei Bestellung von Zubehör ohne Hauptartikel können zusätzliche Versandkosten entstehen.



WG 4



4.1 Werkstatteinrichtung
ab Seite 634



4.2 ESD-Arbeitsplätze
ab Seite 762



4.3 Schranksysteme
ab Seite 766



4.4 Steharbeitsplätze
ab Seite 800



4.5 Sozialraumausstattung
ab Seite 806



4.6 Reinigung
ab Seite 876



4.7 Leitern und Gerüste
ab Seite 894



4.8 Außenanlagen
ab Seite 946



4.9 Stehhilfen & Arbeitsstühle
ab Seite 1010

Schubladenschränke

Merkmale:

- Zurückgesetzte integrierte Aluminium-Griffleisten bündig mit Gehäuse
- Pulverbeschichtete Schubladen mit geschlitzten Seitenwänden im Raster von 25 mm für Unterteilungen – schnelles, umfangreiches, rationelles Einteilen ist gewährleistet
- Alle Schubladenschränke ab Blendenhöhe 75 mm können mit Soft-Close ausgestattet werden. Bitte anfragen.
- Schrankgehäuse bis 1,5 t belastbar
- TÜV-Rheinland-Zertifikat: „GS“- Zeichen für geprüfte Sicherheit
- Farbe RAL 7035 lichtgrau/RAL 5012 lichtblau

2 Breiten

- Breite 555 mm, Schubladenmaß 450 x 600 mm
- Breite 705 mm, Schubladenmaß 600 x 600 mm

Gehäuse-Tiefe 736 mm

- Schubladeninnentiefe generell 600 mm

Verschiedene Höhen:

- 819 mm und 1019 mm



Schubladen:

- Kugelführungen
- Vollauszug (VA) 100 %, Traglast 70 kg (bei 50 mm Blendenhöhe)
- Vollauszug (VA) 100 %, Traglast 100 kg (ab 75 mm Blendenhöhe)
- Vollauszug (VA) 100 %, Traglast 180 kg (ab 100 mm Blendenhöhe)*
- Vollauszug (VA) 100 %, Traglast 300 kg (ab 100 mm Blendenhöhe)*

* Auf Anfrage lieferbar





- 5 Schubladen: 2 x Fronthöhe 100 mm, 2 x Fronthöhe 150 mm, 1 x Fronthöhe 200 mm
- Schubladennutzmaß 450 x 600 mm

B x T x H mm	Art.-Nr.	Euro
555 x 736 x 819	E 642 3526 B	735,-



- 6 Schubladen: 1 x 50 mm Fronthöhe, 3 x Fronthöhe 100 mm, 1 x Fronthöhe 150 mm, 1 x Fronthöhe 200 mm
- Schubladennutzmaß 450 x 600 mm

B x T x H mm	Art.-Nr.	Euro
555 x 736 x 819	E 642 3527 B	839,-



- 9 Schubladen: 1 x Fronthöhe 50 mm, 7 x Fronthöhe 100 mm, 1 x Fronthöhe 150 mm
- Schubladennutzmaß 600 x 600 mm

B x T x H mm	Art.-Nr.	Euro
705 x 736 x 1019	E 604 1747 B	1.099,-



- 6 Schubladen: 1 x Fronthöhe 50 mm, 1 x Fronthöhe 100 mm, 3 x Fronthöhe 150 mm, 1 x Fronthöhe 300 mm
- Schubladennutzmaß 600 x 600 mm

B x T x H mm	Art.-Nr.	Euro
705 x 736 x 1019	E 642 3529 B	665,-



- 6 Schubladen: 1 x Fronthöhe 75 mm, 1 x Fronthöhe 125 mm, 2 x Fronthöhe 150 mm, 2 x Fronthöhe 200 mm
- Schubladennutzmaß 600 x 600 mm

B x T x H mm	Art.-Nr.	Euro
705 x 736 x 1019	E 642 3530 B	665,-

Schubladenschränke

Merkmale:

- Zurückgesetzte integrierte Aluminium-Griffleisten bündig mit Gehäuse
- Pulverbeschichtete Schubladen mit geschlitzten Seitenwänden im Raster von 25 mm für Unterteilungen – schnelles, umfangreiches, rationelles Einteilen ist gewährleistet
- Alle Schubladenschränke ab Blendenhöhe 75 mm können mit Soft-Close ausgestattet werden. Bitte anfragen.
- Schrankgehäuse bis 1,5 t belastbar
- TÜV-Rheinland-Zertifikat: „GS“- Zeichen für geprüfte Sicherheit
- Farbe RAL 7035 lichtgrau/RAL 5012 lichtblau

Breite

- Breite 705 mm, Schubladenmaß 600 x 600 mm

Gehäuse-Tiefe 736 mm

- Schubladentiefe generell 600 mm

Höhe

- 1019 mm

Schubladen:

- Kugelführungen
- Vollauszug (VA) 100 %, Traglast 70 kg (bei 50 mm Blendenhöhe)
- Vollauszug (VA) 100 %, Traglast 100 kg (ab 75 mm Blendenhöhe)
- Vollauszug (VA) 100 %, Traglast 180 kg (ab 100 mm Blendenhöhe, auf Anfrage)
- Vollauszug (VA) 100 %, Traglast 300 kg (ab 100 mm Blendenhöhe, auf Anfrage)

10 JAHRE GARANTIE



- 7 Schubladen: 1 x Fronthöhe 75 mm, 2 x Fronthöhe 100 mm, 1 x Fronthöhe 125 mm, 2 x Fronthöhe 150 mm, 1 x Fronthöhe 200 mm
- Schubladennutzmaß 600 x 600 mm

B x T x H mm	Art.-Nr.	Euro
705 x 736 x 1019	E 642 3531 B	775,-



- 8 Schubladen: 2 x Fronthöhe 50 mm, 3 x Fronthöhe 100 mm, 2 x Fronthöhe 150 mm, 1 x Fronthöhe 200 mm
- Schubladennutzmaß 600 x 600 mm

B x T x H mm	Art.-Nr.	Euro
705 x 736 x 1019	E 642 3532 B	1.099,-



- 9 Schubladen: 9 x Fronthöhe 100 mm
- Schubladennutzmaß 600 x 600 mm

B x T x H mm	Art.-Nr.	Euro
705 x 736 x 1019	E 642 3533 B	1.369,-



- 9 Schubladen: 2 x Fronthöhe 50 mm, 2 x Fronthöhe 75 mm, 2 x Fronthöhe 100 mm, 3 x Fronthöhe 150 mm
- Schubladennutzmaß 600 x 600 mm

B x T x H mm	Art.-Nr.	Euro
705 x 736 x 1019	E 642 3534 B	1.369,-



Mobile Schubladenschränke

- Schubladen mit Vollauszug 100 %
- Aluminium-Griffleisten mit Beschriftungsstreifen
- Zentralverriegelung mit Einzelauszugssperre
- Doppelsicherung der Schubladen durch Einzelverriegelung
- 2 x Lenkrollen mit Feststeller, 2 x Bockrollen Ø 125 mm
- Schiebegriff aus Kunststoff Schubladennutzmaß 450 x 600 mm



10 JAHRE GARANTIE



- 7 Schubladen: 7 x Fronthöhe 100 mm
- Schubladennutzmaß 450 x 600 mm
- Lieferung ohne Lochwandaufbau (B x H 555 x 604 mm, RAL 7035 lichtgrau), bitte separat bestellen

B x T x H mm	Art.-Nr.	Euro
555 x 736 x 990	E 642 3538 B	1.219,-
Zubehör		
Seitliche Lochwand, inkl. Ablage	E 642 3539 B	155,-



- 5 Schubladen: 2 x Fronthöhe 100 mm, 2 x Fronthöhe 150 mm, 1 x Fronthöhe 200 mm
- Schubladennutzmaß 450 x 600 mm

B x T x H mm	Art.-Nr.	Euro
555 x 736 x 990	E 642 3535 B	1.299,-



- 4 Schubladen: 2 x Fronthöhe 150 mm, 2 x Fronthöhe 200 mm
- Schubladennutzmaß 450 x 600 mm
- Lieferung ohne seitliche Lochwand (T x H 720 x 604 mm, inkl. Ablage), bitte separat bestellen

B x T x H mm	Art.-Nr.	Euro
555 x 736 x 990	E 642 3536 B	1.479,-
Zubehör		
Lochwandaufbau	E 642 3537 B	139,-



Bei Bestellung von Zubehör ohne Hauptartikel können zusätzliche Versandkosten entstehen.

Höhenverstellbare Arbeitstische

Universell einsetzbar wie z. B. für Montage, Kommissionierung, Verpackung und Versand.

- Höhe: 760 - 1080 mm einstellbar
- Flächenlast max. 500 kg
- Stabiler Funktionsunterbau mit Gestellfüßen aus Profilstahlrohr (60 x 30 x 2 mm) inkl. Tiefenverstreben (oben und unten) und integrierter Höhenverstellung
- Aussteifungstraversen (hinten)
- Umweltfreundliche Pulverbeschichtung: Gestell in RAL 7035 lichtgrau



i

Ordnung und Ergonomie am Arbeitsplatz
Alle Arbeitstische können mit System-Aufbauten der Seiten 658 und 659 und Unterbaucontainern und Rollensätzen der Seite 639 ergänzt werden



MDF-Platte

- Holzfaserverwerkstoff mit homogenem Plattenaufbau und hoher Dichte
- Feine und glatte Oberflächenstruktur.
- Stärke 22 mm



Melaminharz-Platte

- Melaminharz-Direktbeschichtung nach DIN 68765
- Normaler Abriebwiderstand
- Bedingte Kratz- und Stoßfestigkeit
- Stärke 22 mm



Buchemassiv-Platte

- Oberseite und Kanten mit Pflanzenöl behandelt
- Alle Kanten bearbeitet, Vorderkante mit Radius
- Stärke 28 mm



Stahlblechbelag-Platte

- Oberseite mit einem 1,5 mm starken, verzinktem Stahlblechbelag belegt
- Umbug vorne in L-Form
- Stärke 25 mm

Plattenart B x T mm	MDF		Melaminharzbelag		Buche-Riegel		Stahlblechbelag	
	Art.-Nr.	Euro	Art.-Nr.	Euro	Art.-Nr.	Euro	Art.-Nr.	Euro
750 x 800	E 875 184 B	380,-	E 875 185 B	380,-	E 875 186 B	419,-	E 875 187 B	482,-
1000 x 800	E 875 189 B	411,-	E 875 190 B	411,-	E 875 191 B	456,-	E 875 192 B	544,-
1250 x 800	E 845 890 B	436,-	E 845 892 B	436,-	E 845 894 B	499,-	E 845 896 B	606,-
1500 x 800	E 845 900 B	464,-	E 845 902 B	464,-	E 845 904 B	536,-	E 845 906 B	668,-
2000 x 800	E 845 910 B	514,-	E 845 912 B	514,-	E 845 914 B	616,-	E 845 916 B	792,-
750 x 1000	E 198 5266 B	430,-	E 198 5270 B	425,-	E 198 5274 B	470,-	E 198 5278 B	554,-
1000 x 1000	E 198 5267 B	457,-	E 198 5271 B	457,-	E 198 5275 B	517,-	E 198 5279 B	632,-
1250 x 1000	E 198 5268 B	495,-	E 198 5272 B	495,-	E 198 5276 B	570,-	E 198 5280 B	707,-
1500 x 1000	E 198 5269 B	528,-	E 198 5273 B	528,-	E 198 5277 B	617,-	E 198 5281 B	776,-
2000 x 1000	E 845 920 B	592,-	E 845 922 B	592,-	E 845 924 B	709,-	E 845 926 B	923,-



Edelstahlblechbelag-Platte

- Oberseite mit einem 1,5 mm starken Edelstahlbelag
- Umbug an der Vorderkante in U-Form, an der Hinterkante in L-Form
- Plattenkern aus Buche-Massiv
- Stärke 25 mm



Linoleum-Platte

- Oberseite mit einem 2 mm starken, hellgrau marmoriertem Linoleum-Belag
- Permanent antistatisch, fungizid, bakterio-statisch
- Schwer entflammbar, temperaturbeständig, verschleiß- und druckfest
- Stärke 25 mm



EGB-Melaminharz-Platte

- Ober- und Unterseite mit einer leitfähigen, lichtgrauen Melaminharzbeschichtung nach DIN 68765
- Volumenleitfähige Mittellage
- Normaler Abriebwiderstand
- Bedingte Kratz- und Stoßfestigkeit
- Stärke 28 mm

Plattenart B x T mm	Edelstahlblech		Linoleum		EGB-Melaminharz	
	Art.-Nr.	Euro	Art.-Nr.	Euro	Art.-Nr.	Euro
750 x 800	E 640 8986 B	597,-	E 875 188 B	482,-	E 640 8996 B	482,-
1000 x 800	E 640 8987 B	705,-	E 875 193 B	544,-	E 640 8997 B	544,-
1250 x 800	E 640 8988 B	799,-	E 875 194 B	606,-	E 640 8998 B	606,-
1500 x 800	E 640 8989 B	906,-	E 875 195 B	674,-	E 640 8999 B	668,-
2000 x 800	E 640 8990 B	1.107,-	E 875 196 B	798,-	E 640 9000 B	792,-
750 x 1000	E 640 8991 B	702,-	E 198 5282 B	554,-	E 640 9001 B	554,-
1000 x 1000	E 640 8992 B	825,-	E 198 5283 B	632,-	E 640 9002 B	632,-
1250 x 1000	E 640 8993 B	955,-	E 198 5284 B	707,-	E 640 9003 B	707,-
1500 x 1000	E 640 8994 B	1.077,-	E 198 5285 B	776,-	E 640 9004 B	785,-
2000 x 1000	E 640 8995 B	1.330,-	E 875 197 B	929,-	E 640 9005 B	938,-



Unterbau-Container

• Zur einfachen Montage an den Arbeitstisch • Max. 1 Container bei Tischbreite 750 und 1000 mm sowie max. 2 Container bei Tischbreite 1250, 1500 und 2000 mm möglich • Schubladen Nutzmaß B x T 390 x 560 mm, Traglast 35 kg, Auszug ca. 90% • Zentralverschluss • Pulverbeschichtet in RAL 7035 lichtgrau (Korpus) und RAL 5010 enzianblau (Fronten) • Rollcontainer zusätzlich mit 4 Lenkrollen, davon 2 mit Feststeller sowie Deckel mit Bügelgriff, Abrollrand und Antirutschmatte • Bei Einbau der Abb. [4] - [7] kann kein Ablageboden eingebaut werden

**5** JAHRE GARANTIE

 Produktionsstandort
DEUTSCHLAND

B x T x H mm	425 x 600 x 175	480 x 600 x 395	480 x 600 x 395	480 x 600 x 545	480 x 600 x 545	480 x 600 x 690	480 x 600 x 690
Schubladenzahl x Höhe mm	1x150	1x150, 1x180	1x90, 2x120	2x150, 1x180	1x90, 2x120, 1x150	2x150, 1x180	1x90, 2x120, 1x150
Ausführung für Breite mm	[1]	[2]	[3]	[4]	[5]	[6]	[7]
Zylinderschloss	alle	E 879 591 B	E 879 031 B	E 879 592 B	E 879 032 B	E 879 594 B	E 879 033 B
Euro	251,-	374,-	448,-	478,-	558,-	678,-	758,-

Einteilungssets für Unterbau-Container

• Für Schubladen mit Innenmaß BxT 390x560 mm

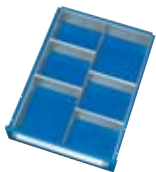

- Einteilungs-Set
- 1 Trennwand und 4 Trennbleche

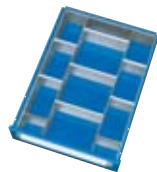

- Einteilungs-Set
- 2 Trennwände und 9 Trennbleche

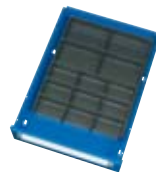

- Materialschalen B x T x H
365 x 230 x 45 mm

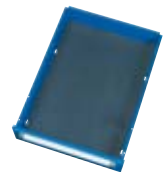

- Anti-Rutschmatte
- Kann auch in Verbindung mit anderen Sets verwendet werden

Für Schubladen-höhe mm	Art.-Nr.	Euro	Für Schubladen-höhe mm	Art.-Nr.	Euro	Art.-Nr.	Euro	Anzahl Fächer	Art.-Nr.	Euro
90	E 640 9006 B	34,-	90	E 640 9008 B	52,50	E 640 9013 B	14,50	4	E 640 9010 B	22,50
120-180	E 640 9007 B	40,-	120-180	E 640 9009 B	58,50			9	E 640 9011 B	22,50
								Set 4+9	E 640 9012 B	45,50

Rollensätze

- Für Funktionsunterbau 60 x 30 mm
- Ø-Rollen 125 mm, Bauhöhe 150 mm (Arbeitshöhe 910 - 1230 mm)
- Lenkrollen mit Feststeller



Ausführung	Art.-Nr.	Euro/Setz
2 Bock- 2 Lenkrollen	E 198 5265 B	180,-
4 Lenkrollen	E 875 206 B	177,-

Ablageböden

- MDF, Stärke 22 mm
- Beim Einbau eines Ablagebodens kann kein Unterbau-Container [4] - [7] verwendet werden



Ablageboden Tiefe 595 mm für Tischtiefe 800 und 1000 mm		
Für Tischbreite mm	Art.-Nr.	Euro
750	E 875 203 B	53,-
1000	E 875 204 B	69,-
1250	E 845 940 B	86,50
1500	E 845 941 B	105,-
2000	E 845 942 B	157,-
Ablageboden Tiefe 795 mm für Tischtiefe 1000 mm		
Für Tischbreite mm	Art.-Nr.	Euro
750	E 198 5286 B	69,-
1000	E 198 5287 B	86,-
1250	E 198 5288 B	110,-
1500	E 198 5289 B	137,-
2000	E 845 943 B	190,-

Tastaturauszug

- B x T x H 640 x 482 x 85 mm
- Auszugstabil B x T 575 x 350 mm inkl. ausziehbarer Auflage (links oder rechts)
- Zur beliebigen Positionierung unter der Tischplatte
- Montage direkt an der Tischplatte
- Farbe RAL 5010 enzianblau



Art.-Nr.	Euro
E 604 0824 B	159,-

CPU-Halter

- B x T x H 150-230 x 500 x 500 mm
- Zur beliebigen Positionierung unter der Tischplatte
- Montage direkt an der Tischplatte
- Halter ist auf die Breite des PCs anpassbar
- RAL 7035 lichtgrau



Art.-Nr.	Euro
E 875 207 B	113,-



Bei Bestellung von Zubehör ohne Hauptartikel können zusätzliche Versandkosten entstehen.

Werktische

- Stabile Schweißkonstruktion mit Gestellfüßen aus Profilstahlrohr 45 x 45 x 2 mm inkl. Tiefenverstrebungen (oben und unten) und Abschlusselement mit Anti-Rutsch-Noppe für sicheren Stand
- Querstreben oben (vorne und hinten) sowie Querstrebe unten (hinten)
- Flächenlast max. 500 kg
- Lieferung erfolgt komplett montiert
- Umweltfreundliche Pulverbeschichtung RAL 7035 lichtgrau

i **Ordnung und Ergonomie am Arbeitsplatz**
Alle Werkzeuge dieser Seite können mit System-Aufbauten der Seiten 658 und 659 ergänzt werden.

5 JAHRE GARANTIE

Produktionsstandort
DEUTSCHLAND

MONTIERTE ANLIEFERUNG
fertig



Werkstisch mit Funktionsunterbau 45 x 45 x 2 mm inkl. Tiefenverstrebungen und Buche-Platte, B x T x H 1500 x 800 x 825 mm

Plattenart	MDF		Melaminharzbelag		Buche-Riegel		Stahlblechbelag		Linoleum	
B x T x H mm	Art.-Nr.	Euro	Art.-Nr.	Euro	Art.-Nr.	Euro	Art.-Nr.	Euro	Art.-Nr.	Euro
750 x 800 x 825	E 198 5290 B	360,-	E 198 5295 B	360,-	E 198 5300 B	388,-	E 198 5305 B	454,-	E 198 5310 B	454,-
1000 x 800 x 825	E 198 5291 B	384,-	E 198 5296 B	384,-	E 198 5301 B	430,-	E 198 5306 B	519,-	E 198 5311 B	519,-
1250 x 800 x 825	E 198 5292 B	416,-	E 198 5297 B	407,-	E 198 5302 B	474,-	E 198 5307 B	577,-	E 198 5312 B	577,-
1500 x 800 x 825	E 198 5293 B	436,-	E 198 5298 B	436,-	E 198 5303 B	506,-	E 198 5308 B	629,-	E 198 5313 B	629,-
2000 x 800 x 825	E 198 5294 B	490,-	E 198 5299 B	490,-	E 198 5304 B	585,-	E 198 5309 B	746,-	E 198 5314 B	746,-

Arbeitsplatten

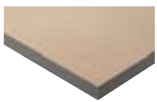

- MDF-Platte**
- Holzfaserwerkstoff mit homogenem Plattenaufbau und hoher Dichte
 - Feine und glatte Oberflächenstruktur
 - Stärke 22 mm



- Melaminharz-Platte**
- Melaminharz-Direktbeschichtung nach DIN 68765
 - Normaler Abriebwiderstand
 - Bedingte Kratz- und Stoßfestigkeit
 - Stärke 22 mm



- Buchemassiv-Platte**
- Oberseite und Kanten mit Pflanzenöl behandelt
 - Alle Kanten bearbeitet, Vorderkante mit Radius
 - Stärke 28 mm



- Stahlblechbelag-Platte**
- Oberseite mit einem 1,5 mm starken, verzinktem Stahlblechbelag belegt
 - Umbug vorne in L-Form
 - Stärke 25 mm



- Linoleum-Platte**
- Oberseite mit einem 2 mm starken, hellgrau marmoriertem Linoleum-Belag
 - Permanent antistatisch, fungizid, bakteriostatisch
 - Schwer entflammbar, temperaturbeständig, verschleiß- und druckfest
 - Stärke 25 mm



Höhenverstellungen

- Zur stufenlosen Einstellung der Arbeitshöhe von 825-1025 mm
- Auch nachrüstbar

Art.-Nr. **E 845 815 B** Euro/Satz **92,-**



Unterbau-Schublade

- B x T x H 525 x 650 x 175 mm • 1 Schublade Fronthöhe 150 mm • Traglast 50 kg
- RAL 5010 enzianblau

Art.-Nr. **E 198 5315 B** Euro **154,-**



Rollcontainer

- B x T x H 580 x 650 x 765 mm • 3 Schubladen Fronthöhe 180 mm
- Traglast 100 kg je Schublade • Gehäuse RAL 7035 lichtgrau, Schubladen RAL 5010 enzianblau

Art.-Nr. **E 198 5316 B** Euro **857,-**



Rollensatz

- Rollen-Ø 125 mm, Bauhöhe 150 mm
- Arbeitshöhe 975 mm
- Lenkrollen mit Feststeller

Ausführung **Art.-Nr.** **Euro/Satz**
2 Bock- 2 Lenkrollen **E 851 401 B** **180,-**
4 Lenkrollen **E 840 542 B** **200,-**



Baukastenwerkbenke

- Buche-Massiv-Arbeitsplatte - Stärke 40 mm
- Vorderkante mit Radius, andere Kanten gefast
- Oberflächenschutz durch umweltfreundliches Lackleinöl
- Stabile, geschweißte Werkbankfüße aus C-Profil 70 x 50 mm, oben mit breiter Auflagefläche 120 mm
- Unterbau-Container B x T 580 x 650 mm
- Schubladen mit rollengelagerten Auszügen
- Schubladen: Innen B x T 490 x 560 mm, Traglast 100 kg, EA = Einfachauszug 90 %, rollengelagerte Führungen mit Selbsteinlauf und Rücklaufsicherung
- Türen: Öffnungsweite 180°, selbstziehende Federscharniere
- Vollintegrierte Griffleisten
- Zentralverriegelung (2 Schlüssel gehören zum Lieferumfang)
- Flächenlast max. 1000 kg (max. 750 kg bei 2 Werkbankfüßen)
- Umweltfreundliche Pulverbeschichtung: Gestelle RAL 7035 lichtgrau, Fronten RAL 5010 enzianblau



i

Ordnung und Ergonomie am Arbeitsplatz

- Alle Werkbänke dieser Seite können mit System-Aufbauten der Seiten 658 und 659 ergänzt werden
- Schubladen-Einteilungs-Sets siehe Seite 656



• 1 Hängeschublade 150 mm EA (Traglast 50 kg)

• 2 Schubladen 180 mm EA, Traglast 100 kg

B x T mm	Höhe 840 mm		Höhe 790-1140 mm	
	Art.-Nr.	Euro	Art.-Nr.	Euro
1000 x 700	E 198 5317 B	352,-	E 604 0825 B	398,-
1250 x 700	E 198 5318 B	377,-	E 604 0826 B	431,-
1500 x 700	E 198 5319 B	396,-	E 604 0827 B	451,-
2000 x 700	E 198 5320 B	438,-	E 604 0828 B	488,-

B x T mm	Höhe 840 mm		Höhe 790-1140 mm	
	Art.-Nr.	Euro	Art.-Nr.	Euro
1000 x 700	E 198 5321 B	489,-	E 604 0829 B	550,-
1250 x 700	E 198 5322 B	528,-	E 604 0830 B	554,-
1500 x 700	E 198 5323 B	548,-	E 604 0831 B	588,-
2000 x 700	E 198 5324 B	577,-	E 604 0832 B	619,-

B x T mm	Höhe 840 mm		Höhe 790-1140 mm	
	Art.-Nr.	Euro	Art.-Nr.	Euro
1000 x 700	E 197 8807 B	712,-	E 604 0833 B	758,-
1250 x 700	E 197 8808 B	722,-	E 604 0834 B	777,-
1500 x 700	E 197 8809 B	750,-	E 604 0835 B	796,-
2000 x 700	E 197 8810 B	803,-	E 604 0836 B	849,-



• 1 Schublade 180 mm EA, Traglast 100 kg
1 Tür 540 mm, 1 Fachboden

• 4 Schubladen 180 mm EA, Traglast 100 kg

• 5 Schubladen: 2 x 120 mm EA
2 x 150 mm EA, 1 x 180 mm EA, Traglast 100 kg

B x T mm	Höhe 840 mm		Höhe 890 mm	
	Art.-Nr.	Euro	Art.-Nr.	Euro
1000 x 700	E 197 8811 B	707,-	E 604 0837 B	810,-
1250 x 700	E 197 8812 B	735,-	E 604 0838 B	829,-
1500 x 700	E 839 358 B	760,-	E 604 0839 B	848,-
2000 x 700	E 839 359 B	798,-	E 604 0840 B	901,-

B x T mm	Höhe 840 mm		Höhe 890 mm	
	Art.-Nr.	Euro	Art.-Nr.	Euro
1000 x 700	E 197 8813 B	895,-	E 604 0841 B	998,-
1250 x 700	E 197 8814 B	914,-	E 604 0842 B	1.017,-
1500 x 700	E 846 704 B	934,-	E 604 0843 B	1.036,-
2000 x 700	E 846 705 B	967,-	E 604 0844 B	1.060,-

B x T mm	Höhe 840 mm		Höhe 890 mm	
	Art.-Nr.	Euro	Art.-Nr.	Euro
1000 x 700	E 197 8815 B	984,-	E 604 0845 B	1.073,-
1250 x 700	E 197 8816 B	1.004,-	E 604 0846 B	1.092,-
1500 x 700	E 846 706 B	1.023,-	E 604 0847 B	1.111,-
2000 x 700	E 846 707 B	1.062,-	E 604 0848 B	1.150,-



Bei Bestellung von Zubehör ohne Hauptartikel können zusätzliche Versandkosten entstehen.

Gestellwerkbänke

- Buche-Massiv-Arbeitsplatte - Stärke 40 mm
- Vorderkante mit Radius, andere Kanten gefast
- Oberflächenschutz durch umweltfreundliches Lackleinöl
- Schweißkonstruktion mit Gestellfüßen aus Profilstahlrohr (45 x 45 x 2 mm) inkl. Abschlusselement mit Anti-Rutsch-Noppen für sicheren Stand
- Schubladen: Innen B x T 490 x 560 mm, Traglast 100 kg, EA = Einfachauszug 90 %, rollengelagerte Führungen mit Selbsteinlauf und Rücklaufsicherung
- Türen: Öffnungsweite 180°, selbstzuziehende Federscharniere
- Vollintegrierte Griffleisten
- Zentralverriegelung (2 Schlüssel gehören zum Lieferumfang)
- Flächenlast max. 1250 kg
- Umweltfreundliche Pulverbeschichtung: Gestelle RAL 7035 lichtgrau, Fronten RAL 5010 enzianblau



5 JAHRE GARANTIE

MONTIERTE ANLIEFERUNG



i

Ordnung und Ergonomie am Arbeitsplatz

- Alle Werkbänke dieser Seite können mit System-Aufbauten der Seiten 658 und 659 ergänzt werden
- Schubladen-Einteilungs-Sets siehe Seite 656



TOP PREIS 489,-
E 197 8781 B



- 1 Hängeschublade 150 mm EA, Traglast 50 kg

- 1 Schublade: 1 x 180 mm EA, Traglast 100 kg
- 1 Tür 360 mm

B x T mm	Höhe 840 mm		Höhe 840-1040 mm	
	Art.-Nr.	Euro	Art.-Nr.	Euro
750 x 700	E 197 8775 B	366,-	E 604 0849 B	465,-
1000 x 700	E 197 8776 B	399,-	E 604 0850 B	499,-
1250 x 700	E 197 8777 B	430,-	E 604 0851 B	523,-
1500 x 700	E 197 8778 B	463,-	E 604 0852 B	554,-
2000 x 700	E 197 8779 B	532,-	E 604 0853 B	631,-

B x T mm	Höhe 840 mm		Höhe 840-1040 mm	
	Art.-Nr.	Euro	Art.-Nr.	Euro
750 x 700	E 197 8780 B	512,-	E 604 0854 B	632,-
1000 x 700	E 197 8781 B	489,-	E 604 0855 B	657,-
1250 x 700	E 197 8782 B	582,-	E 604 0856 B	681,-
1500 x 700	E 197 8783 B	635,-	E 604 0857 B	720,-
2000 x 700	E 197 8784 B	698,-	E 604 0858 B	784,-

B x T mm	Höhe 840 mm		Höhe 840-1040 mm	
	Art.-Nr.	Euro	Art.-Nr.	Euro
750 x 700	E 197 8785 B	735,-	E 604 0859 B	850,-
1000 x 700	E 197 8786 B	768,-	E 604 0860 B	889,-
1250 x 700	E 197 8787 B	799,-	E 604 0861 B	923,-
1500 x 700	E 197 8788 B	833,-	E 604 0862 B	968,-
2000 x 700	E 197 8789 B	911,-	E 604 0863 B	1.017,-



- Inkl. Stahlblech-Ablageboden, lackiert RAL 7035 lichtgrau



- 1 Hängeschublade 150 mm EA, Traglast 50 kg
- Stahlblech-Ablageboden, lackiert RAL 7035 lichtgrau



- 3 Schubladen: 3 x 180 mm EA, Traglast 100 kg

B x T mm	Höhe 840 mm		Höhe 840-1040 mm	
	Art.-Nr.	Euro	Art.-Nr.	Euro
750 x 700	E 197 8790 B	469,-	E 604 0864 B	545,-
1000 x 700	E 197 8791 B	518,-	E 604 0865 B	594,-
1250 x 700	E 197 8792 B	567,-	E 604 0866 B	658,-
1500 x 700	E 197 8793 B	630,-	E 604 0867 B	692,-
2000 x 700	E 197 8794 B	726,-	E 604 0868 B	774,-

B x T mm	Höhe 840 mm		Höhe 840-1040 mm	
	Art.-Nr.	Euro	Art.-Nr.	Euro
750 x 700	E 197 8795 B	612,-	E 604 0869 B	713,-
1000 x 700	E 197 8796 B	677,-	E 604 0870 B	756,-
1250 x 700	E 197 8797 B	725,-	E 604 0871 B	804,-
1500 x 700	E 197 8798 B	774,-	E 604 0872 B	853,-
2000 x 700	E 197 8799 B	864,-	E 604 0873 B	949,-

B x T mm	Höhe 840 mm		Höhe 840-1040 mm	
	Art.-Nr.	Euro	Art.-Nr.	Euro
750 x 700	E 197 8800 B	889,-	E 604 0874 B	995,-
1000 x 700	E 197 8801 B	934,-	E 604 0875 B	1.034,-
1250 x 700	E 197 8802 B	973,-	E 604 0876 B	1.058,-
1500 x 700	E 197 8803 B	998,-	E 604 0877 B	1.092,-
2000 x 700	E 197 8804 B	1.061,-	E 604 0878 B	1.155,-





- 3 Schubladen 180 mm EA, Traglast 100 kg

B x T mm	Höhe 840 mm		Höhe 840-1040 mm	
	Art.-Nr.	Euro	Art.-Nr.	Euro
1250 x 700	E 198 5327 B	886,-	E 604 0879 B	956,-
1500 x 700	E 198 5328 B	904,-	E 604 0880 B	981,-



- 3 Schublade 180 mm EA, Traglast 100 kg
- 1 Tür 360 mm, 1 Fachboden

B x T mm	Höhe 840 mm		Höhe 840-1040 mm	
	Art.-Nr.	Euro	Art.-Nr.	Euro
1250 x 700	E 198 5325 B	796,-	E 604 0881 B	866,-
1500 x 700	E 198 5326 B	820,-	E 604 0882 B	900,-



- 3 Schubladen 180 mm EA, Traglast 100 kg
- 1 Fachboden

B x T mm	Höhe 840 mm		Höhe 840-1040 mm	
	Art.-Nr.	Euro	Art.-Nr.	Euro
1250 x 700	E 604 0883 B	910,-	E 604 0885 B	981,-
1500 x 700	E 604 0884 B	935,-	E 604 0886 B	1.006,-



- 2 Schubladen 180 mm EA, Traglast 100 kg
- 2 Türen 360 mm

B x T mm	Höhe 840 mm		Höhe 840-1040 mm	
	Art.-Nr.	Euro	Art.-Nr.	Euro
1250 x 700	E 197 8805 B	905,-	E 604 0887 B	975,-
1500 x 700	E 847 348 B	930,-	E 604 0888 B	1.015,-



- 3 Schubladen 180 mm EA, Traglast 100 kg
- 1 Tür 540 mm, 1 Fachboden

B x T mm	Höhe 840 mm		Höhe 840-1040 mm	
	Art.-Nr.	Euro	Art.-Nr.	Euro
1250 x 700	E 197 8806 B	966,-	E 604 0889 B	1.052,-
1500 x 700	E 839 355 B	1.006,-	E 604 0890 B	1.076,-



- 6 Schubladen 180 mm EA, Traglast 100 kg

B x T mm	Höhe 840 mm		Höhe 840-1040 mm	
	Art.-Nr.	Euro	Art.-Nr.	Euro
1250 x 700	E 604 0891 B	1.134,-	E 604 0893 B	1.219,-
1500 x 700	E 604 0892 B	1.159,-	E 604 0894 B	1.244,-



- 3 Schubladen 180 mm EA, Traglast 100 kg
- 1 Tür 540 mm, 1 Fachboden

B x T mm	Höhe 840 mm		Höhe 840-1040 mm	
	Art.-Nr.	Euro	Art.-Nr.	Euro
2000 x 700	E 839 329 B	1.210,-	E 604 0895 B	1.296,-



- 2 Schubladen 180 mm EA, Traglast 100 kg
- 2 Türen 360 mm
- 1 Fachboden

B x T mm	Höhe 840 mm		Höhe 840-1040 mm	
	Art.-Nr.	Euro	Art.-Nr.	Euro
2000 x 700	E 847 349 B	1.181,-	E 604 0896 B	1.282,-



- 3 Schubladen 180 mm, Traglast 100 kg
- 1 Tür 540 mm
- 1 Fachboden

B x T mm	Höhe 840 mm		Höhe 840-1040 mm	
	Art.-Nr.	Euro	Art.-Nr.	Euro
2000 x 700	E 604 0897 B	1.256,-	E 604 0898 B	1.312,-



- 3 Schubladen 180 mm EA
- 2 Türen 540 mm, 2 Fachböden

B x T mm	Höhe 840 mm		Höhe 840-1040 mm	
	Art.-Nr.	Euro	Art.-Nr.	Euro
2000 x 700	E 839 357 B	1.311,-	E 604 0899 B	1.376,-



- 5 Schubladen 180 mm EA, Traglast 100 kg
- 2 Türen 360 mm

B x T mm	Höhe 840 mm		Höhe 840-1040 mm	
	Art.-Nr.	Euro	Art.-Nr.	Euro
2000 x 700	E 198 5330 B	1.389,-	E 604 0900 B	1.474,-



- 9 Schubladen 180 mm EA, Traglast 100 kg

B x T mm	Höhe 840 mm		Höhe 840-1040 mm	
	Art.-Nr.	Euro	Art.-Nr.	Euro
2000 x 700	E 604 0901 B	1.636,-	E 604 0902 B	1.721,-



Bei Bestellung von Zubehör ohne Hauptartikel können zusätzliche Versandkosten entstehen.

Kombi-Werkbänke

- Buche-Massiv-Arbeitsplatte 40 mm stark
- Oberflächenschutz durch umweltfreundliches Lackleinöl, alle Kanten bearbeitet
- Stabiles, geschweißtes und verwindungssteifes Gestell aus Profilstahlrohr 45 x 45 x 2 mm inkl. Abschlusselement mit Anti-Rutsch-Noppen für sicheren Stand
- Tiefenverstrebungen mit vierseitigem Rahmen unter der Arbeitsplatte
- Flächenlast max. 1250 kg
- Arbeitshöhe 840 mm oder 840-1040 mm (über Zubehör)
- Schubladen: rollengelagerte Führungen mit Selbsteinlauf und Rücklaufsicherung in 3 Größen:

Schublade	Innen B x T	490 x 560 mm	Traglast	100 kg
Schublade XL	Innen B x T	680 x 560 mm	Traglast	75 kg
Schublade XXL	Innen B x T	1055 x 560 mm	Traglast	50 kg

 EA = Einfachauszug ca. 90 %
- Türen: Öffnungsweite 180°, selbstzuziehende Federscharniere
- Teilintegrierte Griffleisten inklusive Beschriftungsstreifen
- Zentralverriegelung (2 Schlüssel gehören zum Lieferumfang)
- Umweltfreundliche Pulverbeschichtung:
 - Gestelle RAL 7035 lichtgrau
 - Fronten RAL 5010 enzianblau

i

Ordnung und Ergonomie am Arbeitsplatz

- Alle Werkbänke dieser Seite können mit System-Aufbauten der Seiten 658 und 659 ergänzt werden
- Schubladen-Einteilungs-Sets siehe Seite 656



5 JAHRE GARANTIE



Vollauszug mit Soft-Closing

- Teleskop-Vollauszugsschienen mit Soft-Closing-Funktion
- Kugelgelagerte Führungen mit Dämpfungs- und Selbsteinzugsfunktion
- Auszug 100 %
- Mehrpreis pro Schublade
- Nicht nachrüstbar
- Innerhalb eines Artikels müssen alle Schubladen mit dieser Option ausgestattet werden
- **Nicht für Hängeschubladen**

Art.-Nr.	Euro
E 189 3649 B	25,-



Höhenverstellungen

- Höhenverstellset zur stufenlosen Einstellung der Arbeitshöhe von 840-1040 mm
- Auch nachrüstbar

Breite mm	Stück/Satz	Art.-Nr.	Euro/Satz
750-2000	4	E 845 815 B	92,-
2500-3000	6	E 845 816 B	134,-



- 1 Schublade: 150 mm EA, Traglast 50 kg

- 2 Schubladen: 2 x 150 mm EA, Traglast 50 kg

B x H mm	Tiefe 700 mm		Tiefe 900 mm	
	Art.-Nr.	Euro	Art.-Nr.	Euro
750 x 840	E 189 3283 B	337,-	E 189 3284 B	492,-
1000 x 840	E 189 3285 B	389,-	E 189 3286 B	542,-
1250 x 840	E 189 3287 B	437,-	E 189 3288 B	606,-
1500 x 840	E 189 3289 B	484,-	E 189 3290 B	658,-
2000 x 840	E 189 3291 B	575,-	E 189 3292 B	771,-

B x H mm	Tiefe 700 mm		Tiefe 900 mm	
	Art.-Nr.	Euro	Art.-Nr.	Euro
750 x 840	E 189 3303 B	484,-	E 189 3304 B	626,-
1000 x 840	E 189 3305 B	531,-	E 189 3306 B	684,-
1250 x 840	E 189 3307 B	576,-	E 189 3308 B	748,-
1500 x 840	E 189 3309 B	625,-	E 189 3310 B	805,-
2000 x 840	E 189 3311 B	717,-	E 189 3312 B	918,-

B x H mm	Tiefe 700 mm		Tiefe 900 mm	
	Art.-Nr.	Euro	Art.-Nr.	Euro
1250 x 840	E 189 3323 B	723,-	E 189 3324 B	887,-
1500 x 840	E 189 3325 B	772,-	E 189 3326 B	946,-
2000 x 840	E 189 3327 B	863,-	E 189 3328 B	1.065,-



- 1 Buche-Massiv-Ablageboden

- 1 Schublade: 150 mm EA, Traglast 50 kg
- 1 Buche-Massiv-Ablageboden

- 2 Schubladen: 2 x 150 mm EA, Traglast 50 kg
- 1 Buche-Massiv-Ablageboden

B x H mm	Tiefe 700 mm		Tiefe 900 mm	
	Art.-Nr.	Euro	Art.-Nr.	Euro
750 x 840	E 189 3293 B	404,-	E 189 3294 B	567,-
1000 x 840	E 189 3295 B	477,-	E 189 3296 B	662,-
1250 x 840	E 189 3297 B	539,-	E 189 3298 B	738,-
1500 x 840	E 189 3299 B	610,-	E 189 3300 B	821,-
2000 x 840	E 189 3301 B	746,-	E 189 3302 B	997,-

B x H mm	Tiefe 700 mm		Tiefe 900 mm	
	Art.-Nr.	Euro	Art.-Nr.	Euro
750 x 840	E 189 3313 B	551,-	E 189 3314 B	709,-
1000 x 840	E 189 3315 B	619,-	E 189 3316 B	795,-
1250 x 840	E 189 3317 B	686,-	E 189 3318 B	884,-
1500 x 840	E 189 3319 B	749,-	E 189 3320 B	962,-
2000 x 840	E 189 3321 B	885,-	E 189 3322 B	1.138,-

B x H mm	Tiefe 700 mm		Tiefe 900 mm	
	Art.-Nr.	Euro	Art.-Nr.	Euro
1250 x 840	E 189 3329 B	824,-	E 189 3330 B	1.031,-
1500 x 840	E 189 3331 B	895,-	E 189 3332 B	1.109,-
2000 x 840	E 189 3333 B	1.031,-	E 189 3334 B	1.285,-





- 2 Schubladen: 1 x 150 mm EA, 1 x 210 mm EA, Traglast 100 kg

B x H mm	Tiefe 700 mm		Tiefe 900 mm	
	Art.-Nr.	Euro	Art.-Nr.	Euro
750 x 840	E 189 3347 B	737,-	E 189 3348 B	884,-
1000 x 840	E 189 3339 B	807,-	E 189 3340 B	961,-
1250 x 840	E 189 3341 B	855,-	E 189 3342 B	1.020,-
1500 x 840	E 189 3343 B	902,-	E 189 3344 B	1.084,-
2000 x 840	E 189 3345 B	993,-	E 189 3346 B	1.202,-



- 3 Schubladen: 3 x 120 mm EA, Traglast 100 kg

B x H mm	Tiefe 700 mm		Tiefe 900 mm	
	Art.-Nr.	Euro	Art.-Nr.	Euro
750 x 840	E 189 3357 B	846,-	E 189 3358 B	979,-
1000 x 840	E 189 3349 B	902,-	E 189 3350 B	1.068,-
1250 x 840	E 189 3351 B	955,-	E 189 3352 B	1.120,-
1500 x 840	E 189 3353 B	1.010,-	E 189 3354 B	1.184,-
2000 x 840	E 189 3355 B	1.096,-	E 189 3356 B	1.297,-



- 4 Schubladen: 2 x 120 mm EA, 2 x 150 mm EA, Traglast 100 kg
- 1 Schraubstockschrank (abschließbar) inkl. Schraubstock (Backenbreite 120 mm) mit Drehteller und Klappflift

B x H mm	Tiefe 700 mm		Tiefe 900 mm	
	Art.-Nr.	Euro	Art.-Nr.	Euro
1000 x 840	E 604 0903 B	2.194,-	E 604 0907 B	2.295,-
1250 x 840	E 604 0904 B	2.234,-	E 604 0908 B	2.385,-
1500 x 840	E 604 0905 B	2.275,-	E 604 0909 B	2.449,-
2000 x 840	E 604 0906 B	2.367,-	E 604 0910 B	2.550,-



- 3 Schubladen: 1 x 120 mm EA, 1 x 180 mm EA, 1 x 240 mm EA, Traglast 100 kg

B x H mm	Tiefe 700 mm		Tiefe 900 mm	
	Art.-Nr.	Euro	Art.-Nr.	Euro
750 x 840	E 189 3377 B	911,-	E 189 3378 B	1.039,-
1000 x 840	E 189 3369 B	962,-	E 189 3370 B	1.123,-
1250 x 840	E 189 3371 B	1.010,-	E 189 3372 B	1.179,-
1500 x 840	E 189 3373 B	1.056,-	E 189 3374 B	1.243,-
2000 x 840	E 189 3375 B	1.148,-	E 189 3376 B	1.370,-



- 4 Schubladen: 2 x 120 mm EA, 2 x 150 mm EA, Traglast 100 kg

B x H mm	Tiefe 700 mm		Tiefe 900 mm	
	Art.-Nr.	Euro	Art.-Nr.	Euro
750 x 840	E 189 3387 B	1.005,-	E 189 3388 B	1.146,-
1000 x 840	E 189 3379 B	1.064,-	E 189 3380 B	1.223,-
1250 x 840	E 189 3381 B	1.110,-	E 189 3382 B	1.274,-
1500 x 840	E 189 3383 B	1.159,-	E 189 3384 B	1.377,-
2000 x 840	E 189 3385 B	1.255,-	E 189 3386 B	1.503,-



- 5 Schubladen: 2 x 90 mm EA, 3 x 120 mm EA, Traglast 100 kg

B x H mm	Tiefe 700 mm		Tiefe 900 mm	
	Art.-Nr.	Euro	Art.-Nr.	Euro
750 x 840	E 189 3397 B	1.112,-	E 189 3398 B	1.241,-
1000 x 840	E 189 3389 B	1.151,-	E 189 3390 B	1.278,-
1250 x 840	E 189 3391 B	1.191,-	E 189 3392 B	1.342,-
1500 x 840	E 189 3393 B	1.246,-	E 189 3394 B	1.407,-
2000 x 840	E 189 3395 B	1.337,-	E 189 3396 B	1.494,-



- 3 XL Schubladen: 3 x 180 mm EA, Traglast 75 kg

B x H mm	Tiefe 700 mm		Tiefe 900 mm	
	Art.-Nr.	Euro	Art.-Nr.	Euro
1000 x 840	E 189 3405 B	1.055,-	E 189 3406 B	1.188,-
1250 x 840	E 189 3399 B	1.101,-	E 189 3400 B	1.266,-
1500 x 840	E 189 3401 B	1.142,-	E 189 3402 B	1.330,-
2000 x 840	E 189 3403 B	1.234,-	E 189 3404 B	1.496,-



- 4 XL Schubladen: 2 x 90 mm EA, 2 x 180 mm EA, Traglast 75 kg

B x H mm	Tiefe 700 mm		Tiefe 900 mm	
	Art.-Nr.	Euro	Art.-Nr.	Euro
1000 x 840	E 189 3413 B	1.140,-	E 189 3414 B	1.279,-
1250 x 840	E 189 3407 B	1.219,-	E 189 3408 B	1.410,-
1500 x 840	E 189 3409 B	1.261,-	E 189 3410 B	1.475,-
2000 x 840	E 189 3411 B	1.406,-	E 189 3412 B	1.628,-



- 8 Schubladen: 4 x 120 mm EA, 4 x 150 mm EA, Traglast 100 kg

B x H mm	Tiefe 700 mm		Tiefe 900 mm	
	Art.-Nr.	Euro	Art.-Nr.	Euro
1500 x 840	E 198 5331 B	1.897,-	E 198 5333 B	2.057,-
2000 x 840	E 198 5332 B	1.975,-	E 198 5334 B	2.184,-



- 3 XXL Schubladen: 1 x 120 mm EA, 1 x 180 mm EA, 1 x 240 mm EA, Traglast 50 kg

B x H mm	Tiefe 700 mm		Tiefe 900 mm	
	Art.-Nr.	Euro	Art.-Nr.	Euro
1250 x 840	E 189 3425 B	1.381,-	E 189 3426 B	1.533,-
1500 x 840	E 189 3427 B	1.408,-	E 189 3428 B	1.598,-
2000 x 840	E 189 3423 B	1.542,-	E 189 3424 B	1.725,-



- 4 XXL Schubladen: 2 x 120 mm EA, 2 x 150 mm EA, Traglast 50 kg

B x H mm	Tiefe 700 mm		Tiefe 900 mm	
	Art.-Nr.	Euro	Art.-Nr.	Euro
1250 x 840	E 189 3431 B	1.510,-	E 189 3432 B	1.648,-
1500 x 840	E 189 3433 B	1.551,-	E 189 3434 B	1.699,-
2000 x 840	E 189 3429 B	1.657,-	E 189 3430 B	1.855,-



- 9 Schubladen: 6 x 90 mm EA, 3 x 180 mm EA, Traglast 100 kg

B x H mm	Tiefe 700 mm		Tiefe 900 mm	
	Art.-Nr.	Euro	Art.-Nr.	Euro
1500 x 840	E 198 5335 B	1.965,-	E 198 5337 B	2.152,-
2000 x 840	E 198 5336 B	2.030,-	E 198 5338 B	2.253,-



Bei Bestellung von Zubehör ohne Hauptartikel können zusätzliche Versandkosten entstehen.

Kombi-Werkbänke

- Buche-Massiv-Arbeitsplatte 40 mm stark • Oberflächenschutz durch umweltfreundliches Lackleinöl, alle Kanten bearbeitet • Stabiles, geschweißtes und verwindungssteifes Gestell aus Profilstahlrohr 45 x 45 x 2 mm inkl. Abschlusselement mit Anti-Rutsch-Noppen für sicheren Stand
- Tiefenverbreitungen mit vierseitigem Rahmen unter der Arbeitsplatte • Flächenlast max. 1250 kg
- Arbeitshöhe 840 mm
- Schubladen: rollengelagerte Führungen mit Selbsteinlauf und Rücklaufsicherung in 3 Größen

Schublade	Innen B x T	490 x 560 mm	Traglast	100 kg
Schublade XL	Innen B x T	680 x 560 mm	Traglast	75 kg
Schublade XXL	Innen B x T	1055 x 560 mm	Traglast	50 kg

 EA = Einfachauszug ca. 90 %
- Türen: Öffnungsweite 180°, selbstziehende Federscharniere • Teilintegrierte Griffleisten inklusive Beschriftungsstreifen • Zentralverriegelung (2 Schlüssel gehören zum Lieferumfang)
- Umweltfreundliche Pulverbeschichtung:
 - Gestelle RAL 7035 lichtgrau
 - Fronten RAL 5010 enzianblau

i

Ordnung und Ergonomie am Arbeitsplatz

- Alle Werkbänke dieser Seite können mit System-Aufbauten der Seiten 658 und 659 ergänzt werden
- Schubladen-Einteilungs-Sets siehe Seite 656



5 JAHRE GARANTIE



- 4 Schubladen: 2 x 120 mm EA, 2 x 150 mm EA, Traglast 100 kg
- 1 Fachboden

B x H mm	Tiefe 700 mm		Tiefe 900 mm	
	Art.-Nr.	Euro	Art.-Nr.	Euro
1250 x 840	E 189 3445 B	1.157,-	E 189 3446 B	1.402,-
1500 x 840	E 189 3447 B	1.184,-	E 189 3448 B	1.467,-



- 3 Schubladen: 3 x 180 mm EA, Traglast 100 kg
- 1 Tür 540 mm, 1 Fachboden

B x H mm	Tiefe 700 mm		Tiefe 900 mm	
	Art.-Nr.	Euro	Art.-Nr.	Euro
1250 x 840	E 189 3453 B	1.147,-	E 189 3454 B	1.379,-
1500 x 840	E 189 3455 B	1.188,-	E 189 3456 B	1.445,-



Höhenverstellungen

- Zur stufenlosen Einstellung der Arbeitshöhe von 840-1040 mm
- Auch nachrüstbar

Breite mm	Stück/Satz	Art.-Nr.	Euro/Satz
750-2000	4	E 845 815 B	92,-
2500-3000	6	E 845 816 B	134,-



- 6 Schubladen: 2 x 120 mm EA, 2 x 150 mm EA, 2 x 270 mm EA, Traglast 100 kg

B x H mm	Tiefe 700 mm		Tiefe 900 mm	
	Art.-Nr.	Euro	Art.-Nr.	Euro
1250 x 840	E 189 3461 B	1.388,-	E 189 3462 B	1.631,-
1500 x 840	E 189 3463 B	1.428,-	E 189 3464 B	1.658,-



- 2 XXL Schubladen: 1 x 60 mm EA, 1 x 120 mm EA, Traglast 50 kg
- 3 Schubladen: 3 x 120 mm EA, Traglast 100 kg
- 1 Tür 360 mm

B x H mm	Tiefe 700 mm		Tiefe 900 mm	
	Art.-Nr.	Euro	Art.-Nr.	Euro
1250 x 840	E 189 3489 B	1.605,-	E 189 3490 B	1.835,-
1500 x 840	E 189 3491 B	1.633,-	E 189 3492 B	1.837,-



- 4 Schubladen: 3 x 120 mm EA, 1 x 180 mm EA, Traglast 100 kg
- 1 Türfach B x T x H 825 x 650 x 620 mm, 1 Fachboden

B x H mm	Tiefe 700 mm		Tiefe 900 mm	
	Art.-Nr.	Euro	Art.-Nr.	Euro
1500 x 840	E 189 3485 B	1.618,-	E 189 3486 B	1.819,-



- 4 Schubladen: 4 x 180 mm EA, Traglast 100 kg
- 1 Tür 360 mm

B x H mm	Tiefe 700 mm		Tiefe 900 mm	
	Art.-Nr.	Euro	Art.-Nr.	Euro
2000 x 840	E 189 3465 B	1.575,-	E 189 3466 B	1.818,-



- 2 Schubladen: 2 x 180 mm EA, Traglast 100 kg
- 2 Türen 360 mm
- 1 Fachboden

B x H mm	Tiefe 700 mm		Tiefe 900 mm	
	Art.-Nr.	Euro	Art.-Nr.	Euro
2000 x 840	E 189 3467 B	1.437,-	E 189 3468 B	1.693,-



- 3 Schubladen: 3 x 180 mm EA, Traglast 100 kg
- 1 Tür 540 mm
- 1 Fachboden

B x H mm	Tiefe 700 mm		Tiefe 900 mm	
	Art.-Nr.	Euro	Art.-Nr.	Euro
2000 x 840	E 189 3469 B	1.514,-	E 189 3470 B	1.757,-



- 3 Schubladen: 3 x 180 mm EA, Traglast 100 kg
- 2 Türen 540 mm, 2 Fachböden

B x H mm	Tiefe 700 mm		Tiefe 900 mm	
	Art.-Nr.	Euro	Art.-Nr.	Euro
2000 x 840	E 189 3471 B	1.586,-	E 189 3472 B	1.894,-



- 6 Schubladen: 2 x 90 mm EA, 2 x 180 mm EA, 2 x 270 mm EA, Traglast 100 kg
- 1 Tür 540 mm, 1 Fachboden

B x H mm	Tiefe 700 mm		Tiefe 900 mm	
	Art.-Nr.	Euro	Art.-Nr.	Euro
2000 x 840	E 189 3473 B	1.839,-	E 189 3474 B	2.120,-



- 12 Schubladen: 6 x 120 mm EA, 6 x 150 mm EA, Traglast 100 kg

B x H mm	Tiefe 700 mm		Tiefe 900 mm	
	Art.-Nr.	Euro	Art.-Nr.	Euro
2000 x 840	E 189 3475 B	2.350,-	E 189 3476 B	2.670,-





- 8 Schubladen: 4 x 120 mm EA, 4 x 150 mm EA, Traglast 100 kg
- 2 XL Schubladen: 1 x 180 mm EA, 1 x 360 mm EA, Traglast 75 kg

B x H mm	Tiefe 700 mm		Tiefe 900 mm	
	Art.-Nr.	Euro	Art.-Nr.	Euro
2000 x 840	E 189 3483 B	2.287,-	E 189 3484 B	2.495,-



- 2 Türen 540 mm, 2 Fachböden
- 4 XL Schubladen: 2 x 120 mm EA, 2 x 150 mm EA, Traglast 75 kg

B x H mm	Tiefe 700 mm		Tiefe 900 mm	
	Art.-Nr.	Euro	Art.-Nr.	Euro
2000 x 840	E 604 0915 B	1.841,-	E 604 0916 B	2.011,-



- 8 Schubladen: 6 x 120 mm EA, 2 x 180 mm EA, Traglast 100 kg
- 1 Türfach B x T x H 745 x 650 x 580 mm, 1 Fachboden

B x H mm	Tiefe 700 mm		Tiefe 900 mm	
	Art.-Nr.	Euro	Art.-Nr.	Euro
2000 x 840	E 189 3487 B	2.336,-	E 189 3488 B	2.606,-



B x H mm	Tiefe 700 mm		Tiefe 900 mm	
	Art.-Nr.	Euro	Art.-Nr.	Euro
2500 x 840	E 198 5339 B	872,-	E 198 5341 B	1.219,-
3000 x 840	E 198 5340 B	968,-	E 198 5342 B	1.374,-



- 4 Schubladen: 4 x 150 mm EA, Traglast 50 kg
- 1 Buche-Massiv-Ablageboden

B x H mm	Tiefe 700 mm		Tiefe 900 mm	
	Art.-Nr.	Euro	Art.-Nr.	Euro
2500 x 840	E 189 3335 B	1.716,-	E 189 3336 B	2.132,-
3000 x 840	E 189 3337 B	1.858,-	E 189 3338 B	2.315,-



- 6 Schubladen: 2 x 120 mm EA, 2 x 180 mm EA, 2 x 240 mm EA, Traglast 100 kg

B x H mm	Tiefe 700 mm		Tiefe 900 mm	
	Art.-Nr.	Euro	Art.-Nr.	Euro
2500 x 840	E 198 5343 B	2.070,-	E 198 5345 B	2.416,-
3000 x 840	E 198 5344 B	2.165,-	E 198 5346 B	2.545,-



- 8 Schubladen: 4 x 120 mm EA, 4 x 150 mm EA, Traglast 100 kg
- 2 Fachböden

B x H mm	Tiefe 700 mm		Tiefe 900 mm	
	Art.-Nr.	Euro	Art.-Nr.	Euro
2500 x 840	E 198 5347 B	2.355,-	E 198 5349 B	2.915,-
3000 x 840	E 198 5348 B	2.449,-	E 198 5350 B	2.980,-



- 8 Schubladen: 4 x 90 mm EA, 4 x 180 mm EA, Traglast 100 kg
- 2 Türen 540 mm, 2 Fachböden

B x H mm	Tiefe 700 mm		Tiefe 900 mm	
	Art.-Nr.	Euro	Art.-Nr.	Euro
2500 x 840	E 189 3457 B	2.511,-	E 189 3458 B	3.059,-
3000 x 840	E 189 3459 B	2.632,-	E 189 3460 B	3.164,-



- 16 Schubladen: 8 x 120 mm EA, 8 x 150 mm EA, Traglast 100 kg

B x H mm	Tiefe 700 mm		Tiefe 900 mm	
	Art.-Nr.	Euro	Art.-Nr.	Euro
2500 x 840	E 198 5351 B	3.181,-	E 198 5353 B	3.700,-
3000 x 840	E 198 5352 B	3.248,-	E 198 5354 B	3.832,-

Baukastenwerkbenke

- Buche-Massiv-Arbeitsplatte, Stärke 40 mm
- Oberflächenschutz durch umweltfreundliches Lackleinöl, alle Kanten bearbeitet
- Stabile, geschweißte Werkbankfüße aus C-Profil (70 x 50 mm) mit breiter Auflagefläche (oben 120 mm) in Verbindung mit Unterbau-Containern
- Flächenlast: 1.000 kg (bei Modellen nur mit Werkbankfüßen 750 kg)
- Arbeitshöhe: 840 mm oder 790 - 1140 mm bzw. 890 mm (über Zubehör)
- Schubladen: Innenbreite 490 x Tiefe 560 mm, Traglast 100 kg, EA = Einfachauszug ca. 90 %
- Schubladen XL: Innenbreite 680 x Tiefe 560 mm, Traglast 75 kg, EA = Einfachauszug ca. 90 %
- Teilintegrierte Griffleisten inklusive Beschriftungsstreifen
- Zentralverriegelung (Schloss mit 2 Schlüsseln)
- Umweltfreundliche Pulverbeschichtung: Gestell RAL 7035 lichtgrau, Fronten RAL 5010 enzianblau



i

Ordnung und Ergonomie am Arbeitsplatz

- Alle Werkbenke dieser Seite können mit System-Aufbauten der Seiten 658 und 659 ergänzt werden
- Schubladen-Einteilungs-Sets siehe Seite 656

Vollauszug mit Soft-Closing

- Teleskop-Vollauszugsschienen mit Soft-Closing-Funktion • Kugelgelagerte Führungen mit Dämpfungs- und Selbstziehsfunktion
- Auszug 100 % • Mehrpreis pro Schublade • Nicht nachrüstbar



• Innerhalb eines Artikels müssen alle Schubladen mit dieser Option ausgestattet werden • **Nicht für Hängeschubladen**

Art.-Nr.	Euro
E 189 3649 B	25,-

Höhenverstellätze

für Werkbenke mit	Arbeitshöhe mm	Art.-Nr.	Euro/Satz
2 Werkbankfüßen	790-1140	E 197 8817 B	40,-
3 Werkbankfüßen	790-1140	E 604 0917 B	62,50
1 Werkbankfuß und 1 Stand-Container	890	E 198 5397 B	90,-
1 Werkbankfuß und 2 Stand-Container	890	E 604 0918 B	149,-
2 Stand-Container	890	E 198 5398 B	142,-
3 Stand-Container	890	E 604 0919 B	194,-



TOP PREIS 339,-
E 197 8818 B

B x H mm	Tiefe 700 mm Art.-Nr.	Euro	Tiefe 900 mm Art.-Nr.	Euro
1000 x 840	E 197 8818 B	339,-	E 197 8820 B	485,-
1250 x 840	E 197 8819 B	416,-	E 197 8821 B	532,-
1500 x 840	E 841 224 B	456,-	E 197 8822 B	577,-
2000 x 840	E 841 225 B	532,-	E 197 8823 B	675,-

- 1 Ablageboden

B x H mm	Tiefe 700 mm Art.-Nr.	Euro	Tiefe 900 mm Art.-Nr.	Euro
1000 x 840	E 197 8824 B	465,-	E 197 8826 B	600,-
1250 x 840	E 197 8825 B	518,-	E 197 8827 B	674,-
1500 x 840	E 841 226 B	583,-	E 197 8828 B	749,-
2000 x 840	E 841 227 B	696,-	E 197 8829 B	907,-

- 1 Schublade: 1 x 150 mm EA, Traglast 50 kg

B x H mm	Tiefe 700 mm Art.-Nr.	Euro	Tiefe 900 mm Art.-Nr.	Euro
1000 x 840	E 197 8830 B	524,-	E 197 8832 B	625,-
1250 x 840	E 197 8831 B	563,-	E 197 8833 B	678,-
1500 x 840	E 841 228 B	603,-	E 197 8834 B	731,-
2000 x 840	E 841 229 B	674,-	E 197 8835 B	821,-



- 1 Schublade: 1 x 150 mm EA, Traglast 50 kg
- 1 Ablageboden

B x H mm	Tiefe 700 mm Art.-Nr.	Euro	Tiefe 900 mm Art.-Nr.	Euro
1000 x 840	E 197 8836 B	612,-	E 197 8838 B	758,-
1250 x 840	E 197 8837 B	665,-	E 197 8839 B	828,-
1500 x 840	E 841 234 B	722,-	E 197 8840 B	907,-
2000 x 840	E 841 235 B	829,-	E 197 8841 B	1.060,-



- 2 Schubladen: 1 x 150 mm EA, 1 x 210 mm EA, Traglast 100 kg

B x H mm	Tiefe 700 mm Art.-Nr.	Euro	Tiefe 900 mm Art.-Nr.	Euro
1000 x 840	E 197 8842 B	795,-	E 197 8844 B	903,-
1250 x 840	E 197 8843 B	821,-	E 197 8845 B	956,-
1500 x 840	E 841 248 B	862,-	E 197 8846 B	995,-
2000 x 840	E 841 249 B	938,-	E 197 8847 B	1.085,-



- 3 Schubladen: 1 x 60 mm EA, 1 x 120 mm EA, 1 x 180 mm EA, Traglast 100 kg

B x H mm	Tiefe 700 mm Art.-Nr.	Euro	Tiefe 900 mm Art.-Nr.	Euro
1000 x 840	E 197 8848 B	890,-	E 197 8850 B	1.000,-
1250 x 840	E 197 8849 B	929,-	E 197 8851 B	1.053,-
1500 x 840	E 841 344 B	956,-	E 197 8852 B	1.093,-
2000 x 840	E 841 345 B	1.032,-	E 197 8853 B	1.196,-





- 4 Schubladen: 3 x 150 mm EA, 1 x 270 mm EA, Traglast 100 kg

B x H mm	Tiefe 700 mm		Tiefe 900 mm	
	Art.-Nr.	Euro	Art.-Nr.	Euro
1000 x 840	E 197 8861 B	1.039,-	E 197 8863 B	1.196,-
1250 x 840	E 197 8862 B	1.078,-	E 197 8864 B	1.249,-
1500 x 840	E 847 040 B	1.118,-	E 197 8865 B	1.301,-
2000 x 840	E 847 041 B	1.181,-	E 197 8866 B	1.430,-
2500 x 840	E 841 348 B	1.259,-	E 197 8867 B	1.535,-



- 5 Schubladen: 1 x 60 mm EA, 1 x 90 mm EA, 2 x 150 mm EA, 1 x 270 mm EA, Traglast 100 kg

B x H mm	Tiefe 700 mm		Tiefe 900 mm	
	Art.-Nr.	Euro	Art.-Nr.	Euro
1000 x 840	E 197 8868 B	1.134,-	E 197 8870 B	1.291,-
1250 x 840	E 197 8869 B	1.173,-	E 197 8871 B	1.369,-
1500 x 840	E 847 044 B	1.213,-	E 197 8872 B	1.435,-
2000 x 840	E 847 045 B	1.276,-	E 197 8873 B	1.499,-
2500 x 840	E 841 349 B	1.380,-	E 197 8874 B	1.630,-



- 5 Schubladen: 1 x 60 mm EA, 1 x 90 mm EA, 2 x 150 mm EA, 1 x 270 mm EA, Traglast 100 kg
- 1 Schraubstockschrank (abschließbar) inkl. Schraubstock (Backenbreite 120 mm) mit Drehteller und Klappfließ

B x H mm	Tiefe 700 mm		Tiefe 900 mm	
	Art.-Nr.	Euro	Art.-Nr.	Euro
1000 x 840	E 197 8892 B	2.255,-	E 197 8894 B	2.471,-
1250 x 840	E 197 8893 B	2.320,-	E 197 8895 B	2.537,-
1500 x 840	E 841 357 B	2.405,-	E 197 8896 B	2.576,-
2000 x 840	E 841 358 B	2.449,-	E 197 8897 B	2.667,-
2500 x 840	E 841 359 B	2.537,-	E 197 8898 B	2.792,-



- 8 Schubladen: 6 x 150 mm EA, 2 x 270 mm EA, Traglast 100 kg

B x H mm	Tiefe 700 mm		Tiefe 900 mm	
	Art.-Nr.	Euro	Art.-Nr.	Euro
1500 x 840	E 197 8899 B	1.806,-	E 197 8903 B	2.023,-
2000 x 840	E 197 8900 B	1.895,-	E 197 8904 B	2.151,-
2500 x 840	E 197 8901 B	1.960,-	E 197 8905 B	2.218,-
3000 x 840	E 197 8902 B	2.028,-	E 197 8906 B	2.311,-



- 10 Schubladen: 6 x 120 mm EA, 4 x 180 mm EA, Traglast 100 kg

B x H mm	Tiefe 700 mm		Tiefe 900 mm	
	Art.-Nr.	Euro	Art.-Nr.	Euro
1500 x 840	E 197 8907 B	2.009,-	E 197 8911 B	2.225,-
2000 x 840	E 197 8908 B	2.098,-	E 197 8912 B	2.316,-
2500 x 840	E 197 8909 B	2.163,-	E 197 8913 B	2.331,-
3000 x 840	E 197 8910 B	2.230,-	E 197 8914 B	2.487,-



- 12 Schubladen: 6 x 90 mm EA, 6 x 150 mm EA, Traglast 100 kg

B x H mm	Tiefe 700 mm		Tiefe 900 mm	
	Art.-Nr.	Euro	Art.-Nr.	Euro
1500 x 840	E 198 6389 B	2.172,-	E 198 6393 B	2.402,-
2000 x 840	E 198 6390 B	2.274,-	E 198 6394 B	2.518,-
2500 x 840	E 198 6391 B	2.366,-	E 198 6395 B	2.585,-
3000 x 840	E 198 6392 B	2.407,-	E 198 6396 B	2.715,-



- 4 Schubladen 150 mm EA, Traglast 50 kg
- 1 Ablageboden

B x H mm	Tiefe 700 mm		Tiefe 900 mm	
	Art.-Nr.	Euro	Art.-Nr.	Euro
2500 x 840	E 604 0920 B	1.519,-	E 604 0922 B	1.828,-
3000 x 840	E 604 0921 B	1.660,-	E 604 0923 B	1.960,-



- 6 Schubladen 120 mm EA, Traglast 100 kg

B x H mm	Tiefe 700 mm		Tiefe 900 mm	
	Art.-Nr.	Euro	Art.-Nr.	Euro
2500 x 840	E 604 0924 B	1.715,-	E 604 0926 B	1.914,-
3000 x 840	E 604 0925 B	1.783,-	E 604 0927 B	2.046,-



- 10 Schubladen: 2 x 60 mm EA, 2 x 90 mm EA, 4 x 150 mm EA, 2 x 270 mm EA, Traglast 100 kg

B x H mm	Tiefe 700 mm		Tiefe 900 mm	
	Art.-Nr.	Euro	Art.-Nr.	Euro
2500 x 840	E 604 0928 B	2.229,-	E 604 0930 B	2.458,-
3000 x 840	E 604 0929 B	2.361,-	E 604 0931 B	2.524,-



- 10 Schubladen: 2 x 60 mm EA, 2 x 90 mm EA, 4 x 150 mm EA, 2 x 270 mm EA, Traglast 100 kg
- 1 Schraubstockschrank (abschließbar) inkl. Schraubstock (Backenbreite 120 mm) mit Drehteller und Klappfließ

B x H mm	Tiefe 700 mm		Tiefe 900 mm	
	Art.-Nr.	Euro	Art.-Nr.	Euro
2500 x 840	E 604 0932 B	3.190,-	E 604 0934 B	3.551,-
3000 x 840	E 604 0933 B	3.358,-	E 604 0935 B	3.681,-



Bei Bestellung von Zubehör ohne Hauptartikel können zusätzliche Versandkosten entstehen.

Elektrisch höhenverstellbare Arbeitstische

- Flächenlast max. 150 kg
- Arbeitshöhe stufenlos um 400 mm von 720-1120 mm verstellbar
- Funktionsunterbau mit 2 Hubsäulen (geprüft gem. EN 60335-1), inkl. Steuereinheit und Anschlusskabel
- Bedienelement mit Auf-/Ab-Taster
- Kompletter Rahmen zur Aufnahme der Arbeitsplatte
- Kufen mit Nivellierfüßen
- Elektrische Verstellung mittels Hubsäulen mit integriertem Linearantrieb
- Geräuscharme, stufenlose und absolut synchrone Verstellung der Arbeitshöhe auch bei unsymmetrischer Belastung
- Verstellweg 38 mm/s (ohne Zuladung)
- Einschaltdauer 10 % (6 Minuten pro Stunde oder 2 Minuten Dauerbetrieb bei Vollast)
- Stromverbrauch im Standby-Modus nur 0,1 W
- Umweltfreundliche Pulverbeschichtung RAL 7035 lichtgrau



5 JAHRE GARANTIE



i **Ordnung und Ergonomie am Arbeitsplatz**
Alle Arbeitstische können mit einem Unterbau-Container ergänzt werden. Eine Ergänzung mit System-Aufbauten ist nicht möglich.



Arbeitstische mit melaminharzbeschichteter Platte

- Plattenstärke 22 mm • Flächenlast max. 150 kg

B x H mm	Tiefe 700 mm		Tiefe 900 mm	
	Art.-Nr.	Euro	Art.-Nr.	Euro
750 x 720-1120	E 604 0973 B	1.163,-	E 604 0978 B	1.258,-
1000 x 720-1120	E 604 0974 B	1.190,-	E 604 0979 B	1.272,-
1250 x 720-1120	E 604 0975 B	1.219,-	E 604 0980 B	1.301,-
1500 x 720-1120	E 604 0976 B	1.262,-	E 604 0981 B	1.330,-
2000 x 720-1120	E 604 0977 B	1.291,-	E 604 0982 B	1.372,-



Arbeitstische mit Buche-Massiv-Platte

- Plattenstärke 25 mm • Flächenlast max. 150 kg

B x H mm	Tiefe 700 mm		Tiefe 900 mm	
	Art.-Nr.	Euro	Art.-Nr.	Euro
750 x 720-1120	E 604 0983 B	1.202,-	E 604 0988 B	1.284,-
1000 x 720-1120	E 604 0984 B	1.243,-	E 604 0989 B	1.327,-
1250 x 720-1120	E 604 0985 B	1.273,-	E 604 0990 B	1.368,-
1500 x 720-1120	E 604 0986 B	1.301,-	E 604 0991 B	1.411,-
2000 x 720-1120	E 604 0987 B	1.387,-	E 604 0992 B	1.481,-

Unterbau-Container für Arbeitstische

- Schublade Innenmaß B x T 390 x 560 mm EA, Traglast 35 kg, Auszug ca. 90 %
- Zentralverschluss (Schloss mit 2 Schlüsseln)
- Umweltfreundliche Pulverbeschichtung RAL 7035 lichtgrau/ RAL 5010 enzianblau
- Die Unterbau-Container werden mittels Halterungen an die Arbeitsplatte montiert (ab Arbeitstisch-Breite 1000 mm einsetzbar)



- 1 Schublade 150 mm

B x T x H mm	Art.-Nr.	Euro
425 x 600 x 175	E 879 591 B	251,-

Rollensätze für Arbeitstische

- Rollen-Ø 100 mm • Bauhöhe 135 mm • Arbeitshöhe von 855-1255 mm einstellbar • Flächenlast max. 150 kg



Abb.	Ausführung	Art.-Nr.	Euro/Satz
1	2 Lenk- und 2 Bockrollen	E 604 0993 B	198,-
2	4 Lenkrollen	E 604 0994 B	239,-

Zubehör für Arbeitstische, Werkzeuge und Werkbänke

Akku-Box

Tastaturauszug

CPU-Halter



i Beschreibung siehe Seite 651 und 652



Elektrisch höhenverstellbare Werkzeuge

- Arbeitshöhe stufenlos um 400 mm von 720-1120 mm verstellbar
- Kufen mit Nivellierfüßen
- Flächenlast max. 300 kg
- Funktionsunterbau mit 2 Doppel-Hubsäulen (80 x 50 mm, geprüft gem. EN 60335-1) inkl. Steuereinheit und Anschlusskabel mit Stecker
- Bedienelement mit Auf-/Ab-Taster
- Elektrische Verstellung mittels 2 Doppel-Hubsäulen mit integriertem Linearantrieb
- Geräuscharme, stufenlose und absolut synchrone Verstellung der Arbeitshöhe auch bei unsymmetrischer Belastung
- Verstellweg 38 mm/s (ohne Zuladung)
- Einschaltdauer 10 % (6 Minuten pro Stunde oder 2 Minuten Dauerbetrieb bei Vollast)
- Stromverbrauch im Standby-Modus nur 0,1 W
- Umweltfreundliche Pulverbeschichtung in RAL 7035 lichtgrau



Werkzeuge mit melaminharzbeschichteter Platte

- Plattenstärke 22 mm • Flächenlast max. 300 kg

B x H mm	Tiefe 800 mm Art.-Nr.	Euro	Tiefe 1000 mm Art.-Nr.	Euro
750 x 720-1120	E 601 1567 B	1.584,-	E 601 1572 B	1.652,-
1000 x 720-1120	E 601 1568 B	1.611,-	E 601 1573 B	1.666,-
1250 x 720-1120	E 601 1569 B	1.627,-	E 601 1574 B	1.695,-
1500 x 720-1120	E 601 1570 B	1.656,-	E 601 1575 B	1.738,-
2000 x 720-1120	E 601 1571 B	1.699,-	E 601 1576 B	1.765,-



Werkzeuge mit Buche-Massiv-Platte

- Plattenstärke 25 mm • Flächenlast max. 300 kg

B x H mm	Tiefe 800 mm Art.-Nr.	Euro	Tiefe 1000 mm Art.-Nr.	Euro
750 x 720-1120	E 601 1577 B	1.609,-	E 601 1582 B	1.692,-
1000 x 720-1120	E 601 1578 B	1.637,-	E 601 1583 B	1.735,-
1250 x 720-1120	E 601 1579 B	1.695,-	E 601 1584 B	1.761,-
1500 x 720-1120	E 601 1580 B	1.723,-	E 601 1585 B	1.804,-
2000 x 720-1120	E 601 1581 B	1.766,-	E 601 1586 B	1.874,-

Unterbau-Container für Werkzeuge

- Schubladen Innenmaß B x T 390 x 560 mm EA • Traglast 35 kg, Auszug ca. 90 % • Zentralverschluss (Schloss mit 2 Schlüsseln) • Umweltfreundliche Pulverbeschichtung: Korpus RAL 7035 lichtgrau, Fronten RAL 5010 einzianblau
- Die Unterbaucontainer werden mittels Halterungen an die Arbeitsplatte montiert (ab Werkzeitsch - Breite 1000 mm einsetzbar)



Ausführung	3	4	5	6	7
B x T x H mm	425 x 600 x 175	480 x 600 x 395	480 x 600 x 395	480 x 600 x 540	480 x 600 x 540
Schubladenzahl	1x150	1x150, 1x180	1x90, 2x120	1x150, 1x180	1x90, 2x120
Art.-Nr.	E 879 591 B	E 879 031 B	E 879 592 B	E 640 9014 B	E 640 9015 B
Euro	251,-	374,-	448,-	568,-	648,-



Tastaturauszug

- B x T x H 640 x 482 x 85 mm
- Auszugstabelle B x T 575 x 350 mm inkl. ausziehbarer Auflage (links oder rechts) • Zur beliebigen Positionierung unter der Tischplatte • Montage direkt an der Tischplatte
- Farbe RAL 5010 einzianblau



Art.-Nr.	Euro
E 604 0824 B	159,-

Rollensätze für Werkzeuge

- Rollen-Ø 100 mm • Bauhöhe 125 mm • Arbeitshöhe von 845-1245 mm einstellbar • Flächenlast max. 300 kg



Abb.	Ausführung	Art.-Nr.	Euro/Satz
1	2 Lenk- und 2 Bockrollen	E 604 0995 B	353,-
2	4 Lenkrollen	E 604 0996 B	412,-



Bei Bestellung von Zubehör ohne Hauptartikel können zusätzliche Versandkosten entstehen.

4.1 4 Betrieb > 4.1 Werkstatteinrichtung Elektrisch höhenverstellbare Arbeitsplätze

Elektrisch höhenverstellbare Arbeitstische

- Arbeitshöhe stufenlos um 400 mm von 740-1140 mm verstellbar
- Kufen mit Nivellierfüßen
- Flächenlast max. 300 kg
- Funktionsunterbau mit 4 Hubsäulen (bei Breite 750 bis 2000 mm) bzw. 8 Hubsäulen (bei Breite 2500 bis 3000 mm), geprüft gem. EN 60335-inkl. Steuereinheit und Anschlusskabel mit Stecker
- Bedienelement mit Auf-/Ab-Taster
- Elektrische Verstellung mittels 4 bzw. 8 Hubsäulen mit integriertem Linearantrieb
- Geräuscharme, stufenlose und absolut synchrone Verstellung der Arbeitshöhe auch bei unsymmetrischer Belastung
- Verstellweg 38 mm/s (ohne Zuladung)
- Einschaltdauer 10 % (6 Minuten pro Stunde oder 2 Minuten Dauerbetrieb bei Vollast)
- Stromverbrauch im Standby-Modus nur 0,1 W
- Umweltfreundliche Pulverbeschichtung in RAL 7035 lichtgrau

i **Ordnung und Ergonomie am Arbeitsplatz**
Alle Werkbänke dieser Seite können mit System-Aufbauten der Seiten 658 und 659 ergänzt werden

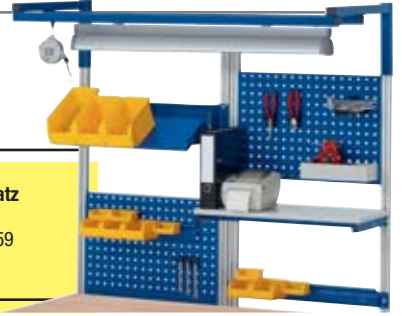

Werkbänke mit Hartlaminat-Platte

- Plattenstärke 40 mm • Flächenlast max. 600 kg

B x H mm	Tiefe 700 mm		Tiefe 900 mm	
	Art.-Nr.	Euro	Art.-Nr.	Euro
750 x 740-1140	E 601 1590 B	2.712,-	E 601 1595 B	2.819,-
1000 x 740-1140	E 601 1591 B	2.779,-	E 601 1596 B	2.886,-
1250 x 740-1140	E 601 1592 B	2.846,-	E 601 1597 B	2.953,-
1500 x 740-1140	E 601 1593 B	2.914,-	E 601 1598 B	3.020,-
2000 x 740-1140	E 601 1594 B	3.049,-	E 601 1599 B	3.195,-
2500 x 740-1140	E 640 9016 B	5.694,-	E 640 9018 B	6.044,-
3000 x 740-1140	E 640 9017 B	5.829,-	E 640 9019 B	6.178,-



Werkbänke mit Buche-Massiv-Platte

- Plattenstärke 40 mm • Flächenlast max. 600 kg

B x H mm	Tiefe 700 mm		Tiefe 900 mm	
	Art.-Nr.	Euro	Art.-Nr.	Euro
750 x 740-1140	E 601 1600 B	2.683,-	E 601 1605 B	2.749,-
1000 x 740-1140	E 601 1601 B	2.708,-	E 601 1606 B	2.815,-
1250 x 740-1140	E 601 1602 B	2.775,-	E 601 1607 B	2.882,-
1500 x 740-1140	E 601 1603 B	2.843,-	E 601 1608 B	2.949,-
2000 x 740-1140	E 601 1604 B	2.906,-	E 601 1609 B	3.054,-
2500 x 740-1140	E 640 9020 B	5.618,-	E 640 9022 B	5.834,-
3000 x 740-1140	E 640 9021 B	5.754,-	E 640 9023 B	5.968,-

Unterbau-Container für Werkbänke

- Schubladen Innenmaß B x T 490 x 560 mm EA • Traglast 100 kg, Auszug ca. 90 % • Zentralverschluss (Schloss mit 2 Schlüssel)
- Umweltfreundliche Pulverbeschichtung: Korpus RAL 7035 lichtgrau, Fronten RAL 5010 anzenblau
- Die Unterbau-Container werden rechtsbündig an die Gestelle montiert (ab Werkbank-Breite 1000 mm einsetzbar)



B x T x H mm	525 x 650 x 175	580 x 650 x 440	580 x 650 x 440	580 x 650 x 565	580 x 650 x 565
Art.-Nr.	E 601 1610 B	E 601 1611 B	E 601 1612 B	E 640 9024 B	E 640 9025 B
Euro	174,-	519,-	627,-	682,-	784,-

CPU-Halter

- B x T x H 150-230 x 500 x 500 mm
- Zur beliebigen Positionierung unter der Tischplatte
- Montage direkt an der Tischplatte
- Halter ist auf die Breite des PCs anpassbar
- RAL 7035 lichtgrau



Art.-Nr.	Euro
E 875 207 B	113,-

Akku-Box

- Hochleistungs-Lithium-Ionen Akku mit einer Kapazität von 2,2 Ah/53 Wh
- Zur Nutzung der Arbeitsplätze ohne permanenten Stromanschluss (z. B. bei Nutzung der Rollensätze)



Art.-Nr.	Euro
E 604 0997 B	307,-

Rollensätze für Werkbänke

- Rollen-Ø 100 mm • Bauhöhe 125 mm • Arbeitshöhe von 845-1245 mm einstellbar • Flächenlast max. 300 kg



Abb.	Ausführung	Art.-Nr.	Euro/Satz
1	2 Lenk- und 2 Bockrollen	E 604 0995 B	353,-
2	4 Lenkrollen	E 604 0996 B	412,-



Schwerlastwerkbenke

- Buche-Massiv-Arbeitsplatte Stärke 50 oder 100 mm
- Oberflächenschutz durch umweltfreundliches Lackleinöl
- Stabile und verwindungsfreie Schweißkonstruktion aus Profilstahlrohr 80 x 80 x 3 mm mit Tiefenverstrebungen und Fußplatte (120 x 120 x 5 mm) mit Bodenverschraubungsmöglichkeit
- Querstreben aus Profilstahlrohr (45 x 45 x 2 mm)
Gestelltiefe 650 mm bei Plattentiefe 700 mm
Gestelltiefe 850 mm bei Plattentiefe 900 mm
- Flächenlast wahlweise 2500 kg oder 4500 kg
- Umweltfreundliche Pulverbeschichtung: Gestell RAL 7035 lichtgrau



Ordnung und Ergonomie am Arbeitsplatz

- Alle Werkbenke dieser Seite können mit System-Aufbauten der Seiten 658 und 659 ergänzt werden
- Schubladen-Einteilungs-Sets siehe Seite 656

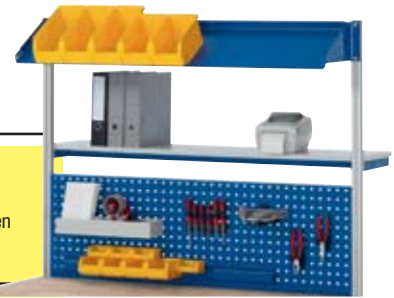

Flächenlast max. 2500 kg, Plattenstärke 50 mm

Schwerlastwerkbenke mit Buche-Massiv-Arbeitsplatte 50 mm stark
B x T x H 2000 x 700 x 850 mm
(Ab Breite 2500 mm mit 3 Gestellfußpaaren)

B x H mm	Tiefe 700 mm Art.-Nr.	Euro	Tiefe 900 mm Art.-Nr.	Euro
1250 x 850	E 198 5424 B	785,-	E 198 5429 B	1.029,-
1500 x 850	E 198 5425 B	852,-	E 198 5430 B	1.105,-
2000 x 850	E 198 5426 B	971,-	E 198 5431 B	1.254,-
2500 x 850	E 198 5427 B	1.529,-	E 198 5432 B	2.046,-
3000 x 850	E 198 5428 B	1.677,-	E 198 5433 B	2.211,-



Flächenlast max. 4500 kg, Plattenstärke 100 mm

Schwerlastwerkbenke mit Buche-Massiv-Arbeitsplatte 100 mm stark
B x T x H 2500 x 700 x 900 mm
(Bis Breite 2000 mm mit 2 Gestellfußpaaren)

B x H mm	Tiefe 700 mm Art.-Nr.	Euro	Tiefe 900 mm Art.-Nr.	Euro
1250 x 900	E 198 5434 B	1.016,-	E 198 5439 B	1.324,-
1500 x 900	E 198 5435 B	1.120,-	E 198 5440 B	1.480,-
2000 x 900	E 198 5436 B	1.328,-	E 198 5441 B	1.730,-
2500 x 900	E 198 5437 B	2.005,-	E 198 5442 B	2.623,-
3000 x 900	E 198 5438 B	2.213,-	E 198 5443 B	2.880,-

Unterbau-Container

- Schubladen rollengelagerte Auszüge, Innenmaß B x T 490 x 560 mm EA, Traglast 100 kg, Auszug ca. 90 %
- Teilintegrierte Griffleiste mit Beschriftungsstreifen
- Zentralverriegelung (Schloss mit 2 Schlüsseln)
- Umweltfreundliche Pulverbeschichtung Gehäuse RAL 7035 lichtgrau, Front RAL 5010 enziablau
- Die Unterbau-Container werden rechtsbündig an die Schwerlastgestelle montiert
- Wünschen Sie die Montage abweichend, so geben Sie dies bei der Bestellung an



- 1 Schublade 150 mm, Traglast 50 kg

B x T x H mm	Art.-Nr.	Euro
525 x 650 x 175	E 198 5422 B	154,-



- 1 Schublade 180 mm EA, Traglast 100 kg
- 1 Tür 360 mm

B x T x H mm	Art.-Nr.	Euro
580 x 650 x 620	E 198 5444 B	428,-



- 2 Schubladen 90 mm EA, Traglast 100 kg
- 1 Tür 360 mm

B x T x H mm	Art.-Nr.	Euro
580 x 650 x 620	E 198 5445 B	522,-



- 3 Schubladen 180 mm EA, Traglast 100 kg

B x T x H mm	Art.-Nr.	Euro
580 x 650 x 620	E 198 5446 B	567,-



- 4 Schubladen: 2 x 120 mm EA, 2 x 150 mm EA, Traglast 100 kg

B x T x H mm	Art.-Nr.	Euro
580 x 650 x 620	E 198 5447 B	653,-



- 5 Schubladen: 2 x 90 mm, 3 x 120 mm, Traglast 100 kg

B x T x H mm	Art.-Nr.	Euro
580 x 650 x 620	E 198 5423 B	748,-



- 3 Schubladen 3 x 180 mm EA, Traglast 100 kg

B x T x H mm	Art.-Nr.	Euro
580 x 650 x 745	E 198 5448 B	849,-



- 4 Schubladen 2 x 120 mm EA, 2 x 150 mm EA, Traglast 100 kg

B x T x H mm	Art.-Nr.	Euro
580 x 650 x 745	E 198 5449 B	939,-



Bei Bestellung von Zubehör ohne Hauptartikel können zusätzliche Versandkosten entstehen.

Werkbänke in fahrbarer und absenkbarer Ausführung

- Buche-Massiv-Arbeitsplatte, 40 mm stark
- Oberflächenschutz durch umweltfreundliches Lackleinöl
- Alle Kanten bearbeitet
- Stabiles, geschweißtes und verwindungsfreies Gestell aus Profilstahlrohr 45 x 45 x 2 mm, mit Fußelementen inkl. Tiefenverstrebungen
- Rollensatz mit 2 Bock- und 2 Lenkrollen mit Feststeller, Rollen-Ø 125 mm, Gleitlager, spurlose Gummibereifung, Bauhöhe 150 mm
- Flächenlast maximal 450 kg
- Schubladen mit rollengelagerten Führungen, Innenmaße B x T 490 x 560 mm, Traglast 100 kg
- Schublade XXL, Innenmaße B x T 1055 x 560 mm, Traglast 50 kg, EA = Einfachauszug ca. 90 %
- Türen: Öffnungswinkel 180°, selbstziehende Federscharniere
- Teilintegrierte Griffleiste
- Zentralverriegelung (Schloss mit 2 Schlüsseln)
- Umweltfreundliche Pulverbeschichtung Gestell RAL 7035 lichtgrau, Fronten RAL 5010 enzianblau

Absenkbare Modelle:

- Fahrgestell mit 2 Bock- und 2 Lenkrollen, inkl. Excenterhebelbedienug rechts
- Flächenlast max. 1250 kg (max. 450 kg bei ausgefahrenem Fahrgestell)

Fahrbare Modelle:

- 2 Bock- und 2 Lenkrollen mit Feststeller
- Flächenlast max. 450 kg



5 JAHRE GARANTIE



i

Ordnung und Ergonomie am Arbeitsplatz

- Alle Werkbänke dieser Seite können mit System-Aufbauten der Seiten 658 und 659 ergänzt werden
- Schubladen-Einteilungs-Sets siehe Seite 656

Vollauszug mit Soft-Closing

- Teleskop-Vollauszugsschienen mit Soft-Closing-Funktion • Kugelgelagerte Führungen mit Dämpfungs- und Selbstzugsfunktion
- Auszug 100 % • Mehrpreis pro Schublade • nicht nachrüstbar
- Innerhalb eines Artikels müssen alle Schubladen mit dieser Option ausgestattet werden • **Nicht für Hängeschubladen**

Art.-Nr.	Euro
E 189 3649 B	25,-



- Schublade: 1 x 150 mm EA, Traglast 50 kg
- Querstrebe

B x H mm	Tiefe 700 mm		Tiefe 900 mm	
	Art.-Nr.	Euro	Art.-Nr.	Euro
750 x 880	E 189 3507 B	517,-	E 604 0936 B	646,-
1000 x 880	E 189 3508 B	569,-	E 604 0937 B	709,-
1250 x 880	E 189 3509 B	609,-	E 604 0938 B	761,-
1500 x 880	E 189 3510 B	664,-	E 604 0939 B	825,-
2000 x 880	E 189 3511 B	763,-	E 604 0940 B	938,-

B x H mm	Tiefe 700 mm		Tiefe 900 mm	
	Art.-Nr.	Euro	Art.-Nr.	Euro
750 x 880	E 189 3522 B	672,-	E 604 0941 B	819,-
1000 x 880	E 189 3523 B	716,-	E 604 0942 B	856,-
1250 x 880	E 189 3524 B	764,-	E 604 0943 B	920,-
1500 x 880	E 189 3525 B	811,-	E 604 0944 B	972,-
2000 x 880	E 189 3526 B	915,-	E 604 0945 B	1.085,-



- Stahlblech-Ablageboden

Ausführung B x T x H mm	Fahrbar		Absenkbar	
	Art.-Nr.	Euro	Art.-Nr.	Euro
750 x 700 x 880	E 189 3513 B	611,-	E 189 3512 B	818,-
1000 x 700 x 880	E 189 3515 B	670,-	E 189 3514 B	881,-
1250 x 700 x 880	E 189 3517 B	728,-	E 189 3516 B	946,-
1500 x 700 x 880	E 189 3519 B	782,-	E 189 3518 B	998,-
2000 x 700 x 880	E 189 3521 B	899,-	E 189 3520 B	1.097,-



- Schublade: 1 x 150 mm EA, Traglast 50 kg
- Stahlblech-Ablageboden

Ausführung B x T x H mm	Fahrbar		Absenkbar	
	Art.-Nr.	Euro	Art.-Nr.	Euro
750 x 700 x 880	E 189 3528 B	758,-	E 189 3527 B	978,-
1000 x 700 x 880	E 189 3530 B	817,-	E 189 3529 B	1.028,-
1250 x 700 x 880	E 189 3532 B	875,-	E 189 3531 B	1.079,-
1500 x 700 x 880	E 189 3534 B	937,-	E 189 3533 B	1.131,-
2000 x 700 x 880	E 189 3536 B	1.054,-	E 189 3535 B	1.231,-





- 3 Schubladen: 3 x 180 mm EA, Traglast 100 kg
- Stahlblech-Ablageboden

Ausführung	Fahrbar	Absenkbar
B x T x H mm	Art.-Nr.	Art.-Nr.
750 x 700 x 880*	E 189 3548 B	E 189 3547 B
1000 x 700 x 880	E 189 3550 B	E 189 3549 B
1250 x 700 x 880	E 189 3552 B	E 189 3551 B
1500 x 700 x 880	E 189 3554 B	E 189 3553 B
2000 x 700 x 880	E 189 3556 B	E 189 3555 B

*Ohne Ablageboden



- 4 Schubladen: 2 x 120 mm EA, 2 x 150 mm EA, Traglast 100 kg
- 1 Schraubstock (Backenbreite 120 mm) mit Drehteller und Klappflit
- Stahlblech-Ablageboden

Ausführung	Absenkbar
B x T x H mm	Art.-Nr.
1000 x 700 x 880*	E 198 5456 B
1250 x 700 x 880	E 189 3574 B
1500 x 700 x 880	E 189 3575 B
2000 x 700 x 880	E 198 5457 B

*Ohne Ablageboden

Eine fahrbare Ausführung ist nicht verfügbar



- 2 Schubladen 180 mm EA, Traglast 100 kg
- 2 Türen 360 mm

Ausführung	Fahrbar	Absenkbar
B x T x H mm	Art.-Nr.	Art.-Nr.
1250 x 700 x 880	E 604 0951 B	E 604 0953 B
1500 x 700 x 880	E 604 0952 B	E 604 0954 B



- 4 Schubladen: 2 x 90 mm EA, 2 x 180 mm EA, Traglast 100 kg
- 1 Tür 540 mm, 1 Fachboden

Ausführung	Fahrbar	Absenkbar
B x T x H mm	Art.-Nr.	Art.-Nr.
1250 x 700 x 880	E 198 5452 B	E 189 3576 B
1500 x 700 x 880	E 198 5453 B	E 189 3577 B



- 1 XXL Schubladen 180 mm EA, Traglast 50 kg
- 6 Schubladen: 4 x 90 mm EA, 2 x 180 mm EA, Traglast 100 kg

Ausführung	Fahrbar	Absenkbar
B x T x H mm	Art.-Nr.	Art.-Nr.
1250x 700 x 920	E 604 0963 B	E 604 0965 B
1500 x 700 x 920	E 604 0964 B	E 604 0966 B



- 2 XXL Schubladen 60 mm EA, 120 mm EA, Traglast 50 kg
- 3 Schubladen 120 mm EA, Traglast 100 kg
- 1 Tür 360 mm

Ausführung	Fahrbar	Absenkbar
B x T x H mm	Art.-Nr.	Art.-Nr.
1250 x 700 x 920	E 198 5454 B	E 198 5458 B
1500 x 700 x 920	E 198 5455 B	E 198 5459 B



- 3 Schubladen 180 mm EA, Traglast 100 kg
- 2 Türen 540 mm, 2 Fachböden

Ausführung	Fahrbar	Absenkbar
B x T x H mm	Art.-Nr.	Art.-Nr.
2000 x 700 x 880	E 604 0967 B	E 604 0968 B



- 6 Schubladen: 2 x 90 mm EA, 2 x 180 mm EA, 2 x 270 mm EA, Traglast 100 kg
- 1 Tür 540 mm, 1 Fachboden

Ausführung	Fahrbar	Absenkbar
B x T x H mm	Art.-Nr.	Art.-Nr.
2000 x 700 x 880	E 604 0969 B	E 604 0970 B



Bei Bestellung von Zubehör ohne Hauptartikel können zusätzliche Versandkosten entstehen.

Zubehör zu Werkbänken

Die Werkbänke der Seiten 638-655 und 657 lassen sich mit diesem sinnvollen Zubehör individuell aus- bzw. nachrüsten



Bordleisten

- Buchen-Sperrholz

B x T x H mm	Art.-Nr.	Euro
750 x 15 x 100	E 164 0538 B	40,-
1000 x 15 x 100	E 164 0539 B	41,-
1250 x 15 x 100	E 845 811 B	42,-
1500 x 15 x 100	E 845 812 B	43,-
2000 x 15 x 100	E 845 813 B	46,-



Ablagen

- Stahlblech mit 3-seitiger Aufkantung

B x T x H mm	Art.-Nr.	Euro
750 x 300 x 375	E 164 0530 B	159,-
1000 x 300 x 375	E 164 0531 B	174,-
1250 x 300 x 375	E 164 0532 B	189,-
1500 x 300 x 375	E 164 0533 B	209,-
2000 x 300 x 375	E 164 0534 B	253,-



Lochplatten mit Halterungen

- Lochplatte mit 4-Kant-Systemlochung inkl. 2 Ablagekästen und 12-teiligem Halterset

B x T x H mm	Art.-Nr.	Euro
750 x 15 x 450	E 189 3613 B	205,-
1000 x 15 x 450	E 189 3614 B	217,-
1250 x 15 x 450	E 189 3615 B	229,-
1500 x 15 x 450	E 189 3616 B	241,-
2000 x 15 x 450	E 189 3617 B	272,-

Schubladen-Einteilungssets für Schubladen B x T 490 x 560 mm



- 1 Trennwand, 4 Steckwände

für Fronthöhe mm	Art.-Nr.	Euro
60/90	E 845 824 B	39,-
120/150	E 845 825 B	44,-
180-270	E 847 383 B	46,-



- 2 Trennwände, 9 Steckwände

für Fronthöhe mm	Art.-Nr.	Euro
60/90	E 845 826 B	61,-
120/150	E 845 827 B	64,-
180-270	E 845 828 B	69,-



- Kleinteileeinsatz mit 16 Fächern, 12 x B x T 128 x 128 mm, 4 x B x T 60 x 128 mm

für Fronthöhe mm	Art.-Nr.	Euro
60/90 (H 45 mm)	E 845 863 B	60,50
120-270 (H 90 mm)	E 845 864 B	79,-

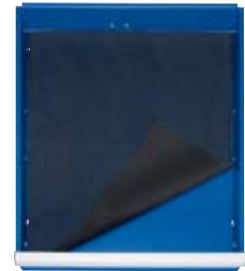

- Anti-Rutsch-Matte - auch in Kombination mit den anderen Sets verwendbar

für Fronthöhe mm	Art.-Nr.	Euro
alle	E 847 380 B	18,50

Schubladen-Einteilungssets für Schubladen Größe XL: B x T 680 x 560 mm



- 2 Trenn- und 9 Steckwände

für Fronthöhe mm	Art.-Nr.	Euro
60/90	E 189 3595 B	61,-
120/150	E 189 3596 B	70,50
180-270	E 189 3597 B	77,50



- 3 Trenn- und 16 Steckwände

für Fronthöhe mm	Art.-Nr.	Euro
60/90	E 189 3598 B	83,-
120/150	E 189 3599 B	94,-
180-270	E 189 3600 B	104,-



- Kleinteileeinsatz mit 24 Fächern, 16 x B x T 128 x 128 mm, 8 x B x T 60 x 128 mm

für Fronthöhe mm	Art.-Nr.	Euro
60/90	E 189 3601 B	78,50
120-360	E 189 3602 B	91,50



- Anti-Rutsch-Matte - auch in Kombination mit den anderen Sets verwendbar

für Fronthöhe mm	Art.-Nr.	Euro
alle	E 189 3611 B	22,50

Schubladen-Einteilungssets für Schubladen Größe XXL: B x T 1055 x 560 mm



- 3 Trenn- und 12 Steckwände

für Fronthöhe mm	Art.-Nr.	Euro
60/90	E 189 3603 B	90,50
120/150	E 189 3604 B	101,-
180-360	E 189 3605 B	114,-



- 4 Trenn- und 12 Steckwände

für Fronthöhe mm	Art.-Nr.	Euro
60/90	E 189 3606 B	97,50
120/150	E 189 3607 B	108,-
180-360	E 189 3608 B	124,-



- Kleinteileeinsatz mit 16 Fächern, 12 x B x T 128 x 128 mm, 4 x B x T 60 x 128 mm
- 3 Trenn- und 6 Steckwände

für Fronthöhe mm	Art.-Nr.	Euro
60/90	E 189 3609 B	125,-
120-360	E 189 3610 B	153,-



- Anti-Rutsch-Matte - auch in Kombination mit den anderen Sets verwendbar

für Fronthöhe mm	Art.-Nr.	Euro
alle	E 189 3612 B	32,-



Gruppenarbeitsplätze mit Buche-Massiv-Platte

- Buche-Massiv-Arbeitsplatte, Stärke 40 oder 50 mm aus Buchen-Riegel mit Keilzinken-Verleimung, Vorderkante mit Radius, Oberflächenschutz durch umweltfreundliches Lackeinöl
- Kantenlänge/Arbeitsplatzbreite: 1350 mm
- Ausführungen mit stabilen Werkbankfüßen (B x T 120 x 650 mm) oder Unterbau-Containern (B x T x H 580 x 650 x 800 mm)
- Flächenlast bei Werkbankfüßen max. 750 kg, bei Unterbau-Containern max. 1000 kg
- Schubladen innen: B x T 490 x 560 mm, Traglast 100 kg, EA = Einfachauszug 90 %
- Teilintegrierte Griffleisten mit Beschriftungsstreifen
- Flügeltüren mit 180° Öffnungswinkel und Federscharnier
- Zentralverschluss (Schloss mit 2 Schlüsseln)
- Umweltfreundliche Pulverbeschichtung Korpus RAL 7035 lichtgrau, Fronten RAL 5010 enzianblau

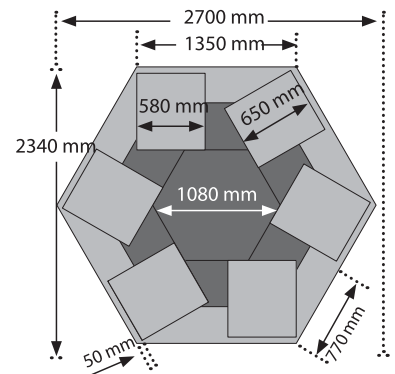

Vollauszug mit Soft-Closing

- Teleskop-Vollauszugsschienen mit Soft-Closing-Funktion
- Kugelgelagerte Führungen mit Dämpfungs- und Selbst-einzugsfunktion • Auszug 100 % • Mehrpreis pro Schublade
- Nicht nachrüstbar

- Innerhalb eines Artikels müssen alle Schubladen mit dieser Option ausgestattet werden • **Nicht für Hängeschubladen**

Art.-Nr.	Euro
E 189 3649 B	25,-

Mit Werkbankfüßen

- 6 Hängeschubladen (Traglast 50 kg) mit jeweils 1 x 150 mm

Höhe	Plattenstärke mm	ohne Energieaufsatz		mit Energieaufsatz	
		Art.-Nr.	Euro	Art.-Nr.	Euro
840	40	E 847 049 B	2.881,-	E 189 3653 B	4.775,-
850	50	E 189 3656 B	3.258,-	E 189 3657 B	5.088,-
790-1140	40	E 189 3651 B	2.941,-	E 189 3652 B	4.864,-
800-1150	50	E 189 3654 B	3.292,-	E 189 3655 B	5.147,-

Energieaufsatz

- Höhe 145 mm • Kantenlänge 6x540 mm • Buche-Massiv-Abdeckplatte (Stärke 25 mm) • Komplett verdrahtet und geerdet, inklusive Anschlussleitung (5-poliges Anschlusskabel mit Stecker) sowie Vorbereitung für Zuführung von Luft und Datenleitung

- Alle 6 Seiten des Energieaufsatz sind wie folgt bestückt (jeweils von links nach rechts):
 - 1xModul mit 2xSteckdose mit Klappdeckel 230 V / 16 A
 - 1xModul mit Druckluft-Schnellkupplung G1/4", NW 7.2 Messing
 - 1xModul mit Drehstrom-Steckdose mit Klappdeckel 400 V / 16 A.

Hinweis: Jede Seite des Energieaufsatz unterliegt einer Leistungslimitierung von max. 16 A.



Gruppenarbeitsplätze mit Unterbau-Containern

- 6 Unterbau-Container B x T x H 580 x 650 x 800 mm mit jeweils 2 Schubladen (je 2 x 90 mm EA, Traglast 100 kg) und je 1 Tür 540 mm mit 1 Fachboden

Höhe	Plattenstärke mm	ohne Energieaufsatz		mit Energieaufsatz	
		Art.-Nr.	Euro	Art.-Nr.	Euro
840	40	E 189 3272 B	5.568,-	E 189 3273 B	7.396,-
850	50	E 189 3276 B	5.880,-	E 189 3658 B	7.708,-
890	40	E 189 3270 B	5.959,-	E 189 3271 B	7.787,-
900	50	E 189 3274 B	6.204,-	E 189 3275 B	8.099,-



- Ausführung mit 6 Unterbau-Containern B x T x H 580 x 650 x 800 mm mit jeweils 5 Schubladen (je 1 x 60, 90, 120, 180 und 270 mm EA, Traglast 100 kg)
- Flächenlast max. 1000 kg

Höhe	Plattenstärke mm	ohne Energieaufsatz		mit Energieaufsatz	
		Art.-Nr.	Euro	Art.-Nr.	Euro
840	40	E 845 808 B	6.837,-	E 189 3279 B	8.697,-
850	50	E 189 3282 B	7.208,-	E 189 3659 B	9.036,-
890	40	E 189 3277 B	7.287,-	E 189 3278 B	9.115,-
900	50	E 189 3280 B	7.598,-	E 189 3281 B	9.427,-



Bei Bestellung von Zubehör ohne Hauptartikel können zusätzliche Versandkosten entstehen.



1 System-Stützenpaare

- Die System-Stützen (Aluminiumprofil 40 x 40 mm) werden mittels einer Montageplatte direkt mit der Tischplatte verschraubt
- Die System-Stützen verfügen an allen 4 Seiten über eine Profillinie, so dass eine allseitige Nutzung möglich ist
- Belastbarkeit max. 50 kg
- Nutzhöhe 700 bzw. 900 mm
- Rasterabstand von 750, 1000, 1250, 1500 oder 2000 mm ermöglicht eine optimale Ausnutzung der Werkbanklänge
- Ein Nachrüsten ist möglich
- Kombinierbar mit Anbauelementen [3-15]
- Umweltfreundliche Pulverbeschichtung in RAL 7035 lichtgrau, Anbauelemente RAL 5010 enzianblau
- Auch einsetzbar für andere Werkbänke, sofern diese über eine Tischplatte mit massivem Kern (z. B. Multiplex, Buche Massiv) in einer Mindeststärke von 40 mm verfügen
- Montage auf alle Werkbänke der Seiten 641-655

Tischbreite mm	Stützenpaar Höhe mm	Art.-Nr.	Euro/Paar
alle	700	E 197 8915 B	142,-
alle	900	E 197 8916 B	144,-

2 Befestigungssätze mit System-Stützen

Der Befestigungssatz (Querträger) wird hinten unter der Arbeitsplatte an das Gestell angebracht • Die System-Stützen (Aluminiumprofil 40 x 40 mm) werden an dem Befestigungssatz angeschraubt (Höhe einstellbar) und laufen hinter der Tischplatte nach oben. Dadurch bleibt die gesamte Tiefe der Tischplatte frei nutzbar • Die System-Stützen verfügen an allen 4 Seiten über eine Profillinie, so dass eine allseitige Nutzung möglich ist • Wählen Sie den passenden Befestigungssatz mit System-Stützen und danach die entsprechenden Anbauelemente (Seite 659) • Umweltfreundliche Pulverbeschichtung in RAL 7035 lichtgrau, Anbauelemente in RAL 5010 enzianblau

- Teilweise nachrüstbar (produktabhängig)
- Nutzhöhe 1130 mm
- Belastbarkeit max. 100 kg
- Verwendbar für Arbeitstische (Seite 638-639), Werkische (Seite 640, 651) Werkbänke (Seite 641-649, 653-655) und Montagewagen (Seite 672)



Befestigungssatz mit 2 System-Stützen



Befestigungssatz mit 4 System-Stützen

für Tischbreite mm	Anzahl Stützen	Feldbreite mm	Art.-Nr.	Euro
750	2	750	E 197 8924 B	204,-
1000	2	1000	E 197 8925 B	213,-
1250	2	1250	E 197 8926 B	219,-
1500	2	1500	E 197 8927 B	228,-
2000	2	2000	E 197 8928 B	234,-
1500	4	750 + 750	E 197 8929 B	322,-
2000	4	1000 + 1000/750 + 1250	E 197 8930 B	337,-
2500	4	1250 + 1250	E 197 8931 B	411,-
3000	4	1500 + 1500	E 197 8932 B	426,-





3 Auslegerpaar

- Zur Montage an die System-Stützen 1 oder 2
- Erforderlich zur Aufnahme von Laufschienen 4,
- max. 2 Stück • Höhe stufenlos verstellbar
- Belastbarkeit max. 30 kg

für Tischbreiten alle	Art.-Nr.	Euro/Paar
	E 833 365 B	87,50

4 Laufschienen

- Montage an das Auslegerpaar 3 • Zur Aufnahme von Beleuchtungsleisten und/oder Laufwagen
- Ein stufenloses Verschieben in der Tiefe möglich • Belastbarkeit max. 30 kg

für Tischbreiten mm	Art.-Nr.	Euro
750	E 197 8933 B	51,-
1000	E 197 8934 B	55,-
1250	E 197 8935 B	57,-
1500	E 197 8936 B	60,50
2000	E 197 8937 B	64,50

5 LED-Beleuchtungsleisten

- Zur Montage an Laufschienen 4 • Langfeldleuchte (Gehäuse aus Aluminium) mit integriertem elektronischen LED-Konverter • Ein/Aus-Schalter, Anschlusskabel mit Stecker • Lichtfarbe neutralweiß, Farbtemperatur 4000 Kelvin (840) • CE-Kennzeichen • Schutzart IP40
- Nennlebensdauer LED-Komponenten > 50.000 Stunden (Umgebungstemperatur von -20°C bis +40°C)

Leuchte B mm	Leuchtmittel	Art.-Nr.	Euro
600	10 W 1323 lumen	E 604 0998 B	372,-
1200	25 W 3122 lumen	E 604 0999 B	401,-

6 Laufwagen mit Karabiner

- Montage an Laufschienen 4 • Belastbarkeit max. 15 kg
- Zur Aufnahme von Balancer, Werkzeuge, etc.

Für Tischbreiten alle	Art.-Nr.	Euro
	E 164 0787 B	25,-

7 Etagenboards



- Tiefe 300 mm • Melaminharzbeschichtete Platte (lichtgrau, Stärke 22 mm, mit Umleimer) inkl. Konsolen und Unterzug
- Beidseitige Montage möglich • Belastbarkeit max. 30 kg

für Breite mm	Art.-Nr.	Euro
750	E 197 8940 B	123,-
1000	E 197 8941 B	133,-
1250	E 197 8942 B	144,-
1500	E 197 8943 B	154,-
2000	E 197 8944 B	174,-

8 Metallablagen, neigbar



- Tiefe 300 mm • Metallablage mit allseitigen Aufkantungen inkl. Konsolen und Unterzug • Nach vorne und hinten einsetzbar • Neigungsverstellung stufenlos von 0 bis 30° • Tiefenposition um 120 mm verstellbar • Belastung max. 30 kg

für Breite mm	Innen mm	Art.-Nr.	Euro
750	665	E 197 8945 B	123,-
1000	915	E 197 8946 B	133,-
1250	1165	E 197 8947 B	144,-
1500	1415	E 197 8948 B	154,-
2000	1915	E 197 8949 B	174,-

9 Kartonagenmagazine

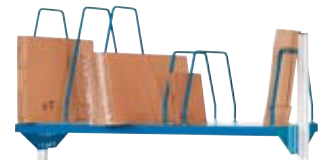

- Tiefe 600 mm • Melaminharzbeschichtete Platte mit C-Profilen vorne und hinten zur variablen Positionierung der Steckbügel mittels Systembolzen • Plattenüberstand kann um 125 mm variiert werden • Steckbügel Tiefe 550 mm, Höhe 300 mm bzw. 500 mm • Belastbarkeit 30 kg

für Breite mm	Steckbügel	Art.-Nr.	Euro
750	2xH1/2xH2	E 197 8950 B	225,-
1000	2xH1/3xH2	E 197 8951 B	263,-
1250	3xH1/3xH2	E 197 8952 B	293,-
1500	3xH1/4xH2	E 197 8953 B	323,-
2000	4xH1/5xH2	E 197 8954 B	398,-

10 Lochplatten

- Höhe 450 mm
- Mit 4-Kant-Lochung
- Belastbarkeit max. 30 kg

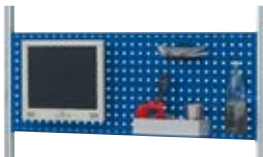

für Breite mm	Höhe 450 mm		Höhe 650 mm		
	Innen mm	Art.-Nr.	Euro	Art.-Nr.	Euro
750	665	E 197 8955 B	120,-	E 604 1000 B	148,-
1000	915	E 197 8956 B	134,-	E 604 1001 B	164,-
1250	1165	E 197 8957 B	145,-	E 604 1002 B	177,-
1500	1415	E 197 8958 B	159,-	E 604 1003 B	192,-
2000	1915	E 197 8959 B	176,-	E 604 1004 B	221,-
Montageadapter*		E 197 8960 B	60,-	E 197 8960 B	60,-

* für Flachbildschirm mit 2 Bohrbildern (VESA MIS-D 75/100)

11 Halteschienen für Sichtlagerkästen

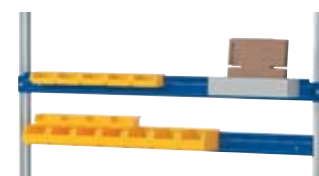

- Nach vorne und hinten montierbar
- Belastbarkeit max. 30 kg

für Breite mm	Innen mm	Art.-Nr.	Euro
750	665	E 197 8961 B	56,50
1000	915	E 197 8962 B	60,50
1250	1165	E 197 8963 B	62,50
1500	1415	E 197 8964 B	66,-
2000	1915	E 197 8965 B	72,50

12 Energieleiste

- Montage an System-Stützen (allseitig), auf Lochplatte oder an Halteschiene für Sichtlagerkästen 11 • Energieleiste mit 5 Schutzkontakt-Steckdosen, Ein-/Ausschalter (beleuchtet) und Anschlusskabel 2000 mm mit Stecker • Montage mit Neigung bis zu 30° möglich



- Montage am Systemstützen (vertikal)
- Montage auf der Lochplatte (vertikal)
- Montage auf der Halteschiene für Sichtlagerkästen

für Breite mm	Art.-Nr.	Euro
500	E 197 8971 B	109,-

Energieleiste ohne Montageschiene

13 Schwenkarm mit Tablar



- Tablar (neigbar), B x T 450 x 250 mm mit Aufkantungen
- 3 Gelenke, 4-seitig einsetzbar • Belastung max. 15 kg (auch für Tastaturaufnahme geeignet)

für Breite mm alle	Art.-Nr.	Euro
	E 833 396 B	304,-

14 Montagearm für Flachbildschirm

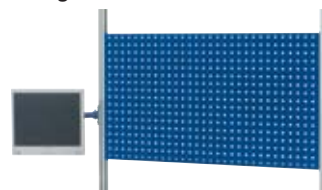

- Aufnahmeplatte (neigbar) mit 2 Bohrbildern (VESA MIS-D 75/100) • 2 Gelenke • Belastung max. 15 kg

für Breite mm alle	Art.-Nr.	Euro
	E 833 394 B	94,50

15 Schwenkarm für Flachbildschirm mit Tablar



- Aufnahmeplatte (neigbar) mit 2 Bohrbildern (VESA MIS-D 75/100) • Tastatur- und Mauseinlage
- 3 Gelenke • Belastung max. 15 kg

für Breite mm alle	Art.-Nr.	Euro
	E 135 2437 B	174,-

Arbeitsplatzsysteme

- Von der Grundeinheit zum Systemarbeitsplatz
- Tischhöhen stufenlos verstellbar von 650-1000 mm
- Tischplatten beidseitig melaminharzbeschichtet, Plattenausführung blendfrei gebrochenes weiß, Melaminharzbeschichtete-Platte 22 mm bzw. EGB-Melamin-Platte 28 mm (volumenleitfähig) ESD
- Untergestell aus Profilstahlrohr (45 x 45 x 2 mm) mit Aluminiumprofilen (40 x 40 mm) zur Einstellung der Arbeitshöhe
- Umlaufender Rahmen zur Aufnahme der Tischplatte
- Tragfähigkeit: 450 kg (Flächenlast)
- Hochwertige Pulverbeschichtung
- Farben: Gestelle/Gehäuse RAL 7035 lichtgrau, Fronten/Zubehörteile RAL 5010 enzianblau



Grundeinheiten



1

B x T x H mm	Melaminharzbeschichtete Platte		EGB-Melaminharzplatte (ESD)	
	Art.-Nr.	Euro	Art.-Nr.	Euro
700 x 500 x 650-1000	E 879 550 B	411,-	E 601 1620 B	470,-
1000 x 500 x 650-1000	E 879 551 B	428,-	E 601 1621 B	510,-
1200 x 500 x 650-1000	E 879 552 B	440,-	E 601 1622 B	538,-
1500 x 500 x 650-1000	E 879 553 B	462,-	E 601 1623 B	584,-
1800 x 500 x 650-1000	E 879 554 B	478,-	E 601 1624 B	639,-
1000 x 700 x 650-1000	E 879 555 B	455,-	E 601 1625 B	572,-
1200 x 700 x 650-1000	E 879 556 B	468,-	E 601 1626 B	613,-
1500 x 700 x 650-1000	E 879 557 B	487,-	E 601 1627 B	668,-
1800 x 700 x 650-1000	E 879 558 B	504,-	E 601 1628 B	725,-
1200 x 900 x 650-1000	E 879 559 B	504,-	E 601 1629 B	679,-
1500 x 900 x 650-1000	E 879 560 B	530,-	E 601 1630 B	764,-
1800 x 900 x 650-1000	E 879 561 B	564,-	E 601 1631 B	834,-



ZERLEGTE ANLIEFERUNG

5 JAHRE GARANTIE

Tischwagen mit Ablageboden



2

- 4 Lenkrollen, davon 2 mit Feststeller, Rollen-Ø 100 mm
- Traglast 150 kg

B x T x H mm	Melaminharzbeschichtete Platte		EGB-Melaminharzplatte (ESD)	
	Art.-Nr.	Euro	Art.-Nr.	Euro
500 x 700 x 650-1000	E 879 574 B	490,-	E 601 1632 B	697,-
1000 x 700 x 650-1000	E 879 575 B	572,-	E 601 1633 B	881,-

3 bis 9 Unterbau-Container

- Nur für 1 und 2 ab Tiefe 700 mm
- Montage unter der Tischplatte • Tiefe 600 mm • Schubladeninnenmaß: B 390 x T 560 mm • Präzisionsgleitschienenauszüge • Auszug ca. 90 %
- Traglast ca. 35 kg • Zentralverschluss (Schloss mit 2 Schlüsseln)



3

4

5



6



7



8



9

B x T x H mm	425 x 600 x 175	480 x 600 x 395	480 x 600 x 395	480 x 600 x 545	480 x 600 x 545	480 x 600 x 690	480 x 600 x 690	
Schubladenzahl x Höhe mm	1x150	1x150, 1x180	1x90, 2x120	2x150, 1x180	1x90, 2x120, 1x150	2x150, 1x180	1x90, 2x120, 1x150	
Ausführung für Breite mm	3	4	5	6	7	8	9	
Zylinderschloss	alle	E 879 591 B	E 879 031 B	E 879 592 B	E 879 032 B	E 879 594 B	E 879 033 B	E 879 596 B
Euro	251,-	374,-	448,-	478,-	558,-	678,-	758,-	



10 Aufbau Strebenpaar

- Stützenpaar aus Aluminiumprofil 40 x 40 mm mit 2 Befestigungsadaptern (zur Montage an die Grundeinheit)
- Belastung max. 100 kg • Erforderlich wenn Grundeinheit 1 mit Zubehör 11 bis 20 ergänzt werden soll

Art.-Nr.	Euro/Paar
E 879 579 B	159,-

11 Auslegerpaar

- Montage nur an das Aufbau-Strebenpaar 10 • Erforderlich zur Aufnahme von Laufschiene 12 (max. 2 Stück) • Höhe stufenlos verstellbar • Belastung max. 30 kg

für Tischbreiten	Art.-Nr.	Euro/Paar
alle	E 833 365 B	87,50

12 Laufschiene

- Zur Montage an das Auslegerpaar 11
- Stufenloses Verschieben in der Tiefe möglich
- Zur Aufnahme von Beleuchtungsleisten 13 und/oder Laufwagen 14 • Belastbarkeit max. 30 kg

Für Tischbreite mm	Art.-Nr.	Euro
1200	E 642 1440 B	59,-
1500	E 642 1441 B	64,-
1800	E 642 1442 B	67,50

13 LED-Beleuchtungsleisten

- Zur Montage an Laufschiene 12 • Langfeldleuchte (Gehäuse aus Aluminium) mit integriertem elektronischen LED-Konverter • Ein/Aus-Schalter, Anschlusskabel mit Stecker • Lichtfarbe neutralweiß, Farbtemperatur 4000 Kelvin (840) • CE-Kennzeichen
- Schutzart IP40 • Nennlebensdauer LED-Komponenten > 50.000 Stunden (Umgebungstemperatur von -20°C bis +40°C)

Leuchte B mm	Leuchtmittel	Art.-Nr.	Euro
600	10 W 1323 lumen	E 604 0998 B	372,-
1200	25 W 3122 lumen	E 604 0999 B	401,-

14 Laufwagen mit Karabiner

- Montage an Laufschiene 12
- Belastbarkeit max. 15 kg
- Zur Aufnahme von Balancern, Werkzeugen, etc.

Art.-Nr.	Euro
E 164 0787 B	25,-

15 Etagenboards

- Melaminharzbeschichtete Platte mit Tragkonsolen und Unterzug • Tiefe 300 mm • Nach vorne und hinten montierbar • Belastung max. 30 kg



für Breite mm	Art.-Nr.	Euro
1200	E 833 378 B	144,-
1500	E 833 379 B	154,-
1800	E 879 584 B	164,-

16 Metallablagen

- Tiefe 300 mm • Metallablage mit Abrollrand
- Nach vorne und hinten (nicht neigbar) einsetzbar • Belastung max. 30 kg

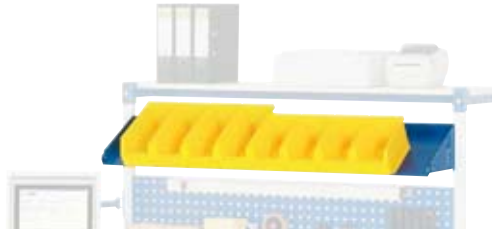

für Breite mm	Art.-Nr.	Euro
1200	E 833 375 B	144,-
1500	E 833 376 B	154,-
1800	E 833 377 B	164,-

17 Kartonagenmagazine

- Tiefe 600 mm • Melaminharzbeschichtete Platte
- Variable Positionierung der Steckbügel mittels Systembolzen
- Steckbügel Tiefe 550 mm • Höhe 300 mm bzw. 500 mm
- Belastbarkeit max. 30 kg

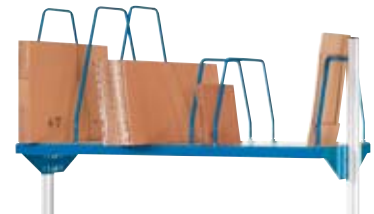

für Breite mm	1200	1500	1800
Steckbügel	3xH1/3xH2	3xH1/4xH2	3xH1/3xH2
Art.-Nr.	E 843 042 B	E 843 043 B	E 843 044 B
Euro	293,-	343,-	368,-

Steckbügelhöhen: H1 = Höhe 300 mm/H2 = Höhe 500 mm

18 Lochplatten

- Höhe 450 mm • Mit 4-Kant-Lochung
- Belastung max. 30 kg

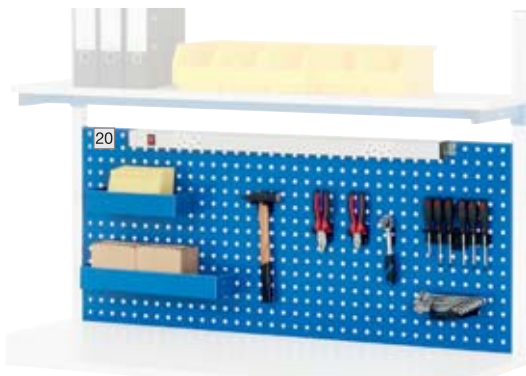

für Tischbreite mm	1200	1500	1800
Art.-Nr.	E 833 384 B	E 833 385 B	E 879 586 B
Euro	145,-	159,-	170,-

19 Halteschienen für Sichtlagerkästen

- Nach vorne und hinten montierbar
- Belastung max. 30 kg

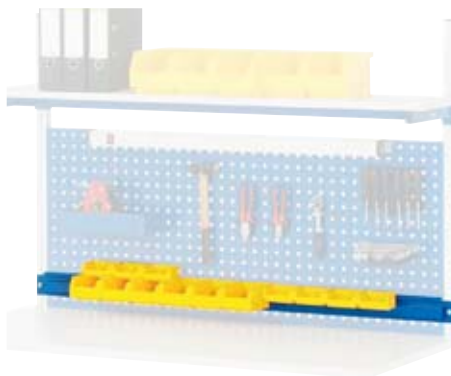

für Tischbreite mm	1200	1500	1800
Art.-Nr.	E 833 372 B	E 833 373 B	E 879 582 B
Euro	62,50	69,-	74,50

20 Energieleisten mit Montageschiene

- Energieleiste mit 5 Schutzkontakt-Steckdosen, Ein-/Ausschalter (beleuchtet) und Anschlusskabel 2000 mm mit Stecker • Lieferumfang mit Halteschiene B 1200/1500/1800 bzw. *ohne Montageschiene zur Montage an System-Stützen (allseitig), auf Lochplatte oder an Halteschiene für Sichtlagerkästen • Montage mit Neigung bis zu 30° möglich



Für Breite	Art.-Nr.	Euro
1200	E 833 390 B	170,-
1500	E 833 391 B	175,-
1800	E 879 588 B	178,-
*	E 197 8971 B	109,-

Classic-Schubladenschränke, stationär

... hohe Industriequalität zum fairen Preis.

- Ob in der Fertigung, der Werkstatt oder zur Kleinteilelagerung • Durch eine große Auswahl an Systembreiten und -tiefen schaffen sie raumsparend, übersichtlich und ablaftoptimiert einen optimalen Aufbewahrungsort für Werkzeuge, Maschinenteile, Lagergüter jeglicher Art • Ob als Beistellschrank zum CNC Bearbeitungszentrum, als Ausgabetheke in ihrer Materialwirtschaft oder als Beistellschrank neben oder unter einer Werkbank
- Umweltfreundliche Pulverbeschichtung: Korpus RAL 7035 lichtgrau und Fronten RAL 5012 lichtblau lackiert
- Hochwertiger kugelgelagerter EA = Einfachauszug ca. 88 % ausziehbar - Schubladentragfähigkeit 70 kg
- Zentralverschluss mit Einzelschubladensperre, Zylinderschloss mit 2 Schlüsseln

i Auf Anfrage lieferbar:
 • Andere Schrankzusammenstellungen
 sowie Vollauszüge mit einer Tragfähigkeit von 200 kg • Hauptschließanlage

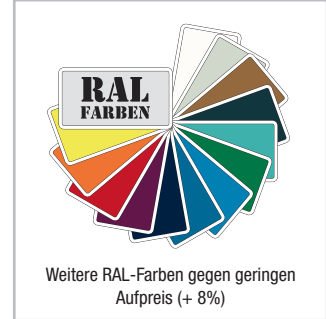

Schrankgröße 578 x 600 mm Höhe 840 mm



- 1 Tür: 750 mm
- 1 Fachboden

B x T x H mm	578 x 600 x 840
Art.-Nr.	E 642 3923 B
Euro	369,-



- 3 Schubladen: 1 x 150 mm EA, 2 x 300 mm EA

B x T x H mm	578 x 600 x 840
Traglast je Schublade kg	70
Art.-Nr.	E 642 3924 B
Euro	565,-

TOP PREIS 579,-
E 846 224 B



- 5 Schubladen: 1 x 75 mm EA, 1 x 100 mm EA, 1 x 125 mm EA, 1 x 200 mm EA, 1 x 250 mm EA

B x T x H mm	578 x 600 x 840
Traglast je Schublade kg	70
Art.-Nr.	E 846 224 B
Euro	579,-



- 6 Schubladen: 2 x 75 mm EA, 1 x 100 mm EA, 2 x 150 mm EA, 1 x 200 mm EA

B x T x H mm	578 x 600 x 840
Traglast je Schublade kg	70
Art.-Nr.	E 161 3695 B
Euro	757,-

Höhe 990 mm



- 3 Schubladen: 1 x 75 mm EA, 1 x 125 mm EA, 1 x 150 mm EA
- 1 Tür: 550 mm, 1 Fachboden

B x T x H mm	578 x 600 x 990
Traglast je Schublade kg	70
Art.-Nr.	E 642 3925 B
Euro	645,-



- 6 Schubladen: 1 x 75 mm EA, 1 x 100 mm EA, 1 x 125 mm EA, 2 x 150 mm EA, 1 x 300 mm EA

B x T x H mm	578 x 600 x 990
Traglast je Schublade kg	70
Art.-Nr.	E 161 3697 B
Euro	846,-



- 8 Schubladen: 3 x 75 mm EA, 2 x 100 mm EA, 1 x 125 mm EA, 1 x 150 mm EA, 1 x 200 mm EA

B x T x H mm	578 x 600 x 990
Traglast je Schublade kg	70
Art.-Nr.	E 161 3698 B
Euro	976,-



- 7 Schubladen: 1 x 75 mm EA, 2 x 100 mm EA, 1 x 125 mm EA, 2 x 150 mm EA, 1 x 200 mm EA

B x T x H mm	578 x 600 x 990
Traglast je Schublade kg	70
Art.-Nr.	E 161 3699 B
Euro	949,-



Höhe 1215 mm



- 4 Schubladen: 3 x 75 mm EA, 1 x 100 mm EA
- 1 Tür: 800 mm, 2 Fachböden

B x T x H mm	578 x 600 x 1215
Traglast je Schublade kg	70
Art.-Nr.	E 642 3926 B
Euro	819,-



- 5 Schubladen: 1 x 100 mm EA, 125 mm EA, 3 x 300 mm EA

B x T x H mm	578 x 600 x 1215
Traglast je Schublade kg	70
Art.-Nr.	E 642 3927 B
Euro	885,-



- 9 Schubladen: 3 x 75 mm EA, 2 x 100 mm EA, 2 x 150 mm EA, 2 x 200 mm EA

B x T x H mm	578 x 600 x 1215
Traglast je Schublade kg	70
Art.-Nr.	E 161 3700 B
Euro	1.175,-



- 10 Schubladen: 3 x 75 mm EA, 4 x 100 mm EA, 2 x 150 mm EA, 1 x 200 mm EA

B x T x H mm	578 x 600 x 1215
Traglast je Schublade kg	70
Art.-Nr.	E 161 3701 B
Euro	1.213,-

Schrankgröße 442 x 753 mm

Höhe 840 mm



- 1 Tür: 750 mm, 2 Fachböden

B x T x H mm	442 x 753 x 840
Art.-Nr.	E 642 3928 B
Euro	409,-



- 2 Schubladen: 1 x 75 mm EA, 1 x 125 mm EA
- 1 Tür: 750 mm, 1 Fachboden

B x T x H mm	442 x 753 x 840
Traglast je Schublade kg	70
Art.-Nr.	E 642 3929 B
Euro	535,-



- 4 Schubladen: 1 x 75 mm EA, 1 x 125 mm EA, 1 x 250 mm EA, 1 x 300 mm EA

B x T x H mm	442 x 753 x 840
Traglast je Schublade kg	70
Art.-Nr.	E 642 3930 B
Euro	675,-



- 6 Schubladen: 2 x 75 mm EA, 1 x 100 mm EA, 2 x 150 mm EA, 1 x 200 mm EA

B x T x H mm	442 x 753 x 840
Traglast je Schublade kg	70
Art.-Nr.	E 642 3931 B
Euro	815,-

Höhe 990 mm



- 3 Schubladen: 1 x 75 mm EA, 1 x 125 mm EA, 1 x 150 mm EA
- 1 Tür: 550 mm, 1 Fachboden

B x T x H mm	442 x 753 x 990
Traglast je Schublade kg	70
Art.-Nr.	E 642 3932 B
Euro	659,-



- 5 Schubladen: 3 x 100 mm EA, 2 x 300 mm EA

B x T x H mm	442 x 753 x 990
Traglast je Schublade kg	70
Art.-Nr.	E 642 3933 B
Euro	799,-



- 4 Schubladen: 1 x 100 mm EA, 1 x 200 mm EA, 2 x 300 mm EA

B x T x H mm	442 x 753 x 990
Traglast je Schublade kg	70
Art.-Nr.	E 642 3934 B
Euro	745,-



- 7 Schubladen: 1 x 75 mm EA, 2 x 100 mm EA, 1 x 125 mm EA, 2 x 150 mm EA, 1 x 200 mm EA

B x T x H mm	442 x 753 x 990
Traglast je Schublade kg	70
Art.-Nr.	E 642 3935 B
Euro	935,-



Bei Bestellung von Zubehör ohne Hauptartikel können zusätzliche Versandkosten entstehen.



Schrankgröße 753 x 731 mm

Höhe 840 mm



- 1 Tür: 750 mm, 2 Fachböden

B x T x H mm	731 x 753 x 840
Traglast je Schublade kg	70
Art.-Nr.	E 642 3936 B
Euro	399,-



- 2 Schubladen: 1 x 75 mm EA, 1 x 125 mm EA
- 1 Tür: 550 mm
- Inkl. 1 Fachboden

B x T x H mm	731 x 753 x 840
Traglast je Schublade kg	70
Art.-Nr.	E 161 3714 B
Euro	549,-



- 5 Schubladen: 1 x 75 mm EA, 1 x 100 mm EA, 1 x 125 mm EA, 1 x 200 mm EA, 1 x 250 mm EA

B x T x H mm	731 x 753 x 840
Traglast je Schublade kg	70
Art.-Nr.	E 161 3717 B
Euro	752,-



- 6 Schubladen: 1 x 75 mm EA, 1 x 100 mm EA, 1 x 125 mm EA, 2 x 150 mm EA, 1 x 300 mm EA

B x T x H mm	731 x 753 x 840
Traglast je Schublade kg	70
Art.-Nr.	E 161 3718 B
Euro	827,-

Höhe 990 mm



- 6 Schubladen: 2 x 75 mm EA, 1 x 100 mm EA, 2 x 150 mm EA, 1 x 200 mm EA

B x T x H mm	731 x 753 x 990
Traglast je Schublade kg	70
Art.-Nr.	E 161 3722 B
Euro	929,-



- 7 Schubladen: 1 x 75 mm EA, 2 x 100 mm EA, 1 x 125 mm EA, 2 x 150 mm EA, 1 x 200 mm EA

B x T x H mm	731 x 753 x 990
Traglast je Schublade kg	70
Art.-Nr.	E 161 3724 B
Euro	1.015,-

Höhe 1215 mm



- 5 Schubladen: 1 x 75 mm EA, 1 x 100 mm EA, 2 x 125 mm EA, 1 x 150 mm EA
- 1 Tür: 550 mm • 1 Fachboden

B x T x H mm	731 x 753 x 1215
Traglast je Schublade kg	70
Art.-Nr.	E 161 3726 B
Euro	999,-



- 9 Schubladen: 3 x 75 mm EA, 2 x 100 mm EA, 2 x 150 mm EA, 2 x 200 mm EA

B x T x H mm	731 x 753 x 1215
Traglast je Schublade kg	70
Art.-Nr.	E 161 3728 B
Euro	1.289,-

Mobile Container

- Rollensätze: 2 Lenk-, 2 Bockrollen Ø 100 mm, Polypropylen



- 1 Fachboden mit Gummiunterlage

B x T x H mm	578 x 600 x 785
Traglast je Schublade kg	-
Art.-Nr.	E 642 3939 B
Euro	335,-



- 3 Schubladen: 1 x 75 mm EA, 1 x 125 mm EA, 1 x 300 mm EA

B x T x H mm	578 x 600 x 785
Traglast je Schublade kg	70
Art.-Nr.	E 161 3704 B
Euro	674,-



- 1 Fachboden mit Gummiunterlage

B x T x H mm	731 x 753 x 810
Traglast je Schublade kg	-
Art.-Nr.	E 642 3940 B
Euro	369,-



- 5 Schubladen: 1 x 75 mm EA, 1 x 100 mm EA, 1 x 125 mm EA, 1 x 200 mm EA, 1 x 250 mm EA

B x T x H mm	731 x 753 x 1060
Traglast je Schublade kg	70
Art.-Nr.	E 161 3731 B
Euro	968,-



Schrankgröße 1037 x 600 mm

Höhe 840 mm



- 4 Schubladen: 1 x 75 mm EA, 1 x 125 mm EA, 1 x 250 mm EA, 1 x 300 mm EA

B x T x H mm	1037 x 600 x 840
Traglast je Schublade kg	70
Art.-Nr.	E 642 3937 B
Euro	989,-

TOP PREIS 945,-
E 161 3732 B



- 5 Schubladen: 1 x 75 mm EA, 1 x 100 mm EA, 1 x 125 mm EA, 1 x 200 mm EA, 1 x 250 mm EA

B x T x H mm	1037 x 600 x 840
Traglast je Schublade kg	70
Art.-Nr.	E 161 3732 B
Euro	945,-



- 8 Schubladen: 4 x 75 mm EA, 2 x 100 mm EA, 2 x 125 mm EA

B x T x H mm	1037 x 600 x 840
Traglast je Schublade kg	70
Art.-Nr.	E 161 3733 B
Euro	1.318,-

Höhe 990 mm



- 1 Schublade: 1 x 100 mm EA
- 1 Tür: 800 mm, 2 Fachböden

B x T x H mm	1037 x 600 x 990
Traglast je Schublade kg	70
Art.-Nr.	E 642 3938 B
Euro	849,-



- 5 Schubladen: 3 x 100 mm EA, 2 x 300 mm EA

B x T x H mm	1037 x 600 x 990
Traglast je Schublade kg	70
Art.-Nr.	E 161 3735 B
Euro	1.145,-



- 6 Schubladen: 1 x 75 mm EA, 1 x 100 mm EA, 1 x 125 mm EA, 2 x 150 mm EA, 1 x 300 mm EA

B x T x H mm	1037 x 600 x 990
Traglast je Schublade kg	70
Art.-Nr.	E 161 3736 B
Euro	1.180,-

Mobile Container

- Rollensätze: 2 Lenk-, 2 Bockrollen Ø 125 mm, Polypropylen



- 4 Schubladen: 1 x 75 mm EA, 1 x 100 mm EA, 1 x 125 mm EA, 1 x 200 mm EA

B x T x H mm	442 x 753 x 810
Traglast je Schublade kg	70
Art.-Nr.	E 642 3941 B
Euro	799,-



- 5 Schubladen: 1 x 75 mm EA, 1 x 100 mm EA, 1 x 125 mm EA, 1 x 200 mm EA, 1 x 250 mm EA

B x T x H mm	731 x 753 x 1060
Traglast je Schublade kg	70
Art.-Nr.	E 642 3942 B
Euro	949,-



- 5 Schubladen: 1 x 75 mm EA, 1 x 100 mm EA, 1 x 125 mm EA, 1 x 200 mm EA, 1 x 250 mm EA

B x T x H mm	442 x 753 x 1060
Traglast je Schublade kg	70
Art.-Nr.	E 642 3943 B
Euro	959,-



Bei Bestellung von Zubehör ohne Hauptartikel können zusätzliche Versandkosten entstehen.

Classic-Werkbänke

... hohe Industriequalität zum fairen Preis.

- Ideal für Fertigung und Werkstatt • Große Auswahl an unterschiedlichen Unterbauten • Hohe Tragfähigkeit der Werkbänke • Massive Buche-Riegel-Werkbankplatten 40 mm stark • Oberfläche mit Leinenöllösung behandelt
- Umweltfreundliche Pulverbeschichtung: Korpus RAL 7035 lichtgrau und Fronten RAL 5012 lichtblau lackiert
- Hochwertiger kugelgelagerter EA = Einfachauszug ca. 88% ausziehbar - Schubladen Traglast 70 kg
- Zentralverschluss mit Einzelschubladensperre, Zylinderschloss mit 2 Schlüsseln

i

Auf Anfrage lieferbar:

- Andere Werkbankzusammenstellung
- Schubladen mit Vollauszügen mit einer Tragfähigkeit von 200 kg
- Andere Werkbankplatten (mit Stahlbelag, mit Gummibelag)
- Hauptschließeanlage



i

Schubladeneinteilungsmaterial finden Sie auf den Seiten 670 und 671. Wählen Sie für die Werkbänke mit einer Tiefe von 700 bzw. 800 mm die Kästen mit den Abmessungen B x T 578 x 600 mm.

- 4 Schubladen: 1 x 75 mm EA, 1 x 125 mm EA, 1 x 250 mm EA, 1 x 300 mm EA

B x H mm	Tiefe 700 mm		Tiefe 800 mm	
	Art.-Nr.	Euro	Art.-Nr.	Euro
1500 x 880	E 846 227 B	902,-	E 604 1269 B	990,-
2000 x 880	E 161 3750 B	971,-	E 604 1270 B	1.156,-

TOP PREIS 365,-
E 604 1285 B



- 1 Schublade: 100 mm EA

- 2 Schubladen: 1 x 100 mm EA, 1 x 200 mm EA

B x H mm	Tiefe 700 mm		Tiefe 800 mm	
	Art.-Nr.	Euro	Art.-Nr.	Euro
1500 x 880	E 604 1283 B	349,-	E 604 1285 B	365,-
2000 x 880	E 604 1284 B	416,-	E 604 1286 B	466,-

B x H mm	Tiefe 700 mm		Tiefe 800 mm	
	Art.-Nr.	Euro	Art.-Nr.	Euro
1500 x 880	E 604 1275 B	757,-	E 604 1277 B	816,-
2000 x 880	E 604 1276 B	824,-	E 604 1278 B	888,-

B x H mm	Tiefe 700 mm		Tiefe 800 mm	
	Art.-Nr.	Euro	Art.-Nr.	Euro
1500 x 880	E 604 1279 B	553,-	E 604 1281 B	664,-
2000 x 880	E 604 1280 B	620,-	E 604 1282 B	743,-





- 1 Tür: 750 mm

B x H mm	Tiefe 700 mm		Tiefe 800 mm	
	Art.-Nr.	Euro	Art.-Nr.	Euro
1500 x 880	E 642 3884 B	659,-	E 642 3886 B	809,-
2000 x 880	E 642 3885 B	725,-	E 642 3887 B	889,-



- 3 Schubladen: 1 x 150 mm EA, 2 x 300 mm EA

B x H mm	Tiefe 700 mm		Tiefe 800 mm	
	Art.-Nr.	Euro	Art.-Nr.	Euro
1500 x 880	E 642 3888 B	849,-	E 642 3890 B	1.009,-
2000 x 880	E 642 3889 B	919,-	E 642 3891 B	1.089,-



- 5 Schubladen: 1 x 75 mm EA, 1 x 100 mm EA, 1 x 125 mm EA, 1 x 200 mm EA, 1 x 250 mm EA

B x H mm	Tiefe 700 mm		Tiefe 800 mm	
	Art.-Nr.	Euro	Art.-Nr.	Euro
1500 x 880	E 161 3751 B	941,-	E 604 1271 B	1.189,-
2000 x 880	E 161 3752 B	1.009,-	E 604 1272 B	1.268,-



- 2 Schubladen: 1 x 75 mm EA, 1 x 125 mm EA
- 1 Tür 550 mm, 1 Fachboden

B x H mm	Tiefe 700 mm		Tiefe 800 mm	
	Art.-Nr.	Euro	Art.-Nr.	Euro
1500 x 880	E 161 3748 B	752,-	E 604 1267 B	918,-
2000 x 880	E 161 3749 B	820,-	E 604 1268 B	999,-



- 2 Schubladen: 1 x 75 mm EA, 1 x 125 mm EA
- 2 Türen: 1 x 550 mm, 1 x 750 mm

B x H mm	Tiefe 700 mm		Tiefe 800 mm	
	Art.-Nr.	Euro	Art.-Nr.	Euro
1500 x 880	E 642 3892 B	1.069,-	E 642 3894 B	1.189,-
2000 x 880	E 642 3893 B	1.139,-	E 642 3895 B	1.269,-



- 3 Schubladen (links): 1 x 150 mm EA, 2 x 300 mm EA
- 4 Schubladen (rechts): 1 x 75 mm EA, 1 x 125 mm EA, 1 x 250 mm EA, 1 x 300 mm EA

B x H mm	Tiefe 700 mm		Tiefe 800 mm	
	Art.-Nr.	Euro	Art.-Nr.	Euro
1500 x 880	E 642 3896 B	1.389,-	E 642 3898 B	1.519,-
2000 x 880	E 642 3897 B	1.459,-	E 642 3899 B	1.599,-



- 3 Schubladen (links): 1 x 150 mm EA, 2 x 300 mm EA
- 1 Tür (rechts): 1 x 750 mm

B x H mm	Tiefe 700 mm		Tiefe 800 mm	
	Art.-Nr.	Euro	Art.-Nr.	Euro
1500 x 880	E 642 3900 B	1.139,-	E 642 3902 B	1.249,-
2000 x 880	E 642 3901 B	1.209,-	E 642 3903 B	1.329,-



- 4 Schubladen (links): 1 x 75 mm EA, 1 x 125 mm EA, 1 x 250 mm EA, 1 x 300 mm EA
- 1 Tür (rechts): 1 x 750 mm

B x H mm	Tiefe 700 mm		Tiefe 800 mm	
	Art.-Nr.	Euro	Art.-Nr.	Euro
1500 x 880	E 642 3904 B	1.199,-	E 642 3906 B	1.319,-
2000 x 880	E 642 3905 B	1.269,-	E 642 3907 B	1.389,-



- 10 Schubladen: 2 x 75 mm EA, 2 x 100 mm EA, 2 x 125 mm EA, 2 x 200 mm EA, 2 x 250 mm EA

B x H mm	Tiefe 700 mm		Tiefe 800 mm	
	Art.-Nr.	Euro	Art.-Nr.	Euro
1500 x 880	E 161 3753 B	1.577,-	E 604 1273 B	1.726,-
2000 x 880	E 161 3754 B	1.653,-	E 604 1274 B	1.801,-



Bei Bestellung von Zubehör ohne Hauptartikel können zusätzliche Versandkosten entstehen.



4.1

4 Betrieb > 4.1 Werkstatteinrichtung

Classic-Werkbänke



- 6 Schubladen: 2 x 100 mm EA, 2 x 200 mm EA, 2 x 300 mm EA

B x H mm	Tiefe 700 mm Art.-Nr.	Euro
1500 x 880	E 642 3908 B	1.339,-



- 4 Schubladen: 2 x 100 mm EA, 2 x 200 mm EA
- 1 Tür: 600 mm, 1 Fachboden

B x H mm	Tiefe 700 mm Art.-Nr.	Euro
1500 x 880	E 642 3909 B	1.189,-



- 2 Schubladen: 2 x 100 mm EA
- 2 Türen: 2 x 450 mm, je 1 Fachboden

B x H mm	Tiefe 700 mm Art.-Nr.	Euro
1500 x 880	E 642 3910 B	1.079,-



- 5 Schubladen: 1 x 75 mm EA, 2 x 100 mm EA, 1 x 125 mm EA, 1 x 200 mm EA
- 2 Türen: 2 x 600 mm, je 1 Fachboden

B x H mm	Tiefe 700 mm Art.-Nr.	Euro
2000 x 880	E 642 3911 B	1.529,-



- 3 Schubladen: 3 x 100 mm EA
- 3 Türen: 3 x 450 mm, je 1 Fachboden

B x H mm	Tiefe 700 mm Art.-Nr.	Euro
2000 x 880	E 642 3912 B	1.439,-

Mobile Werkbänke



- 1 Tür: 500 mm, 2 Fachböden
- 2 Lenk- und 2 Bockrollen Ø 100 mm

B x H mm	Tiefe 700 mm Art.-Nr.	Euro
1200 x 810	E 642 3913 B	619,-



- 4 Schubladen: 2 x 75 mm EA, 1 x 100 mm EA, 1 x 250 mm EA
- 1 Fachboden
- 2 Lenk- und 2 Bockrollen Ø 100 mm

B x H mm	Tiefe 700 mm Art.-Nr.	Euro
1200 x 810	E 642 3914 B	999,-

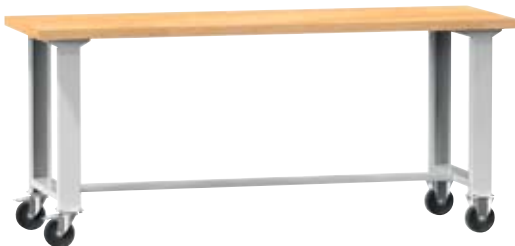

- 2 Lenk- und 2 Bockrollen Ø 125 mm

B x H mm	Tiefe 700 mm Art.-Nr.	Euro	Tiefe 800 mm Art.-Nr.	Euro
1500 x 880	E 642 3915 B	575,-	E 642 3917 B	619,-
2000 x 880	E 642 3916 B	649,-	E 642 3918 B	709,-

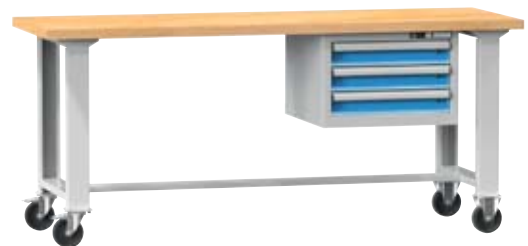

- 3 Schubladen: 3 x 100 mm EA
- 2 Lenk- und 2 Bockrollen Ø 125 mm

B x H mm	Tiefe 700 mm Art.-Nr.	Euro	Tiefe 800 mm Art.-Nr.	Euro
1500 x 880	E 642 3919 B	1.009,-	E 642 3921 B	1.055,-
2000 x 880	E 642 3920 B	1.089,-	E 642 3922 B	1.139,-



Unser Sortiment bietet noch viele weitere Produkte.
Sprechen Sie uns an!

Werkstatt-
und Vertikalschränke

Spezialschränke
Prüfstellen

Elektroschränke
und Zubehör

Ergonomische
Arbeitsplätze

NC Programm

ESD Programm

Computerterminals
und Computerschränke

Schubladen-Einteilungsmaterial aus Kunststoff

- Sorgt für die optimale und übersichtliche Ausnutzung der Schubladen
- Für jede Schubladenhöhe (Fronthöhe) das passende Set
- Eine Erweiterung der Sets ist ohne Probleme durch das Schubladenraster von 17 mm möglich

Schubladengröße 578 x 600 mm (für Werkbänke T 700 und 800 mm)



- Set bestehend aus:
9 2-teilige Mulden
153 x 153 mm/
18 Trenneinsätze

Breite mm	Höhe mm	Art.-Nr.	Euro/Set
70	28	E 198 5130 B	43,-

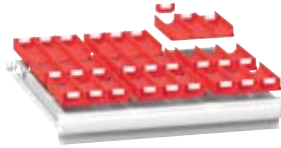

- Set bestehend aus:
9 3-teilige Mulden
153 x 153 mm/
27 Trenneinsätze

Breite mm	Höhe mm	Art.-Nr.	Euro/Set
45	28	E 198 5131 B	47,-

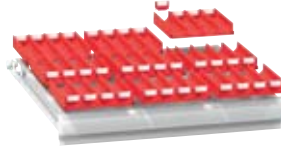

- Set bestehend aus:
9 4-teilige Mulden
153 x 153 mm/
36 Trenneinsätze

Breite mm	Höhe mm	Art.-Nr.	Euro/Set
33	28	E 198 5132 B	55,-



- Set bestehend aus:
9 Einsatzkästen
153 x 153 mm/
9 lange Trenneinsätze/
18 kurze Trenneinsätze

für Fronthöhe mm	Höhe mm	Art.-Nr.	Euro/Set
75	25	E 198 5127 B	43,-
75	50	E 198 5128 B	58,-
ab 100	75	E 198 5129 B	69,-

Schubladengröße 442 x 753 mm



- Set bestehend aus:
8 Stück 2-teilige Mulden
16 Stück Trenneinsätze
- Muldenbreite 70 mm

Breite mm	Art.-Nr.	Euro/Set
70	E 642 4167 B	39,-

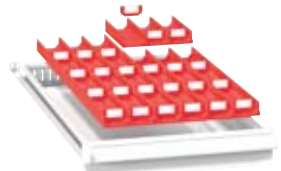

- Set bestehend aus:
8 Stück 3-teilige Mulden
24 Stück Trenneinsätze
- Muldenbreite 45 mm

Breite mm	Art.-Nr.	Euro/Set
45	E 642 4168 B	44,-

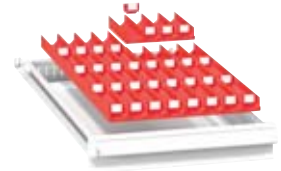

- Set bestehend aus:
8 Stück 4-teilige Mulden
32 Stück Trenneinsätze
- Muldenbreite 33 mm

Breite mm	Art.-Nr.	Euro/Set
33	E 642 4169 B	49,-

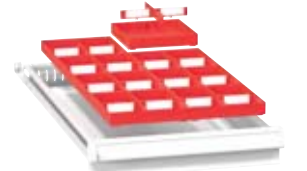

- Set bestehend aus:
8 Stück Boxen
8 Stück große Trenneinsätze
16 Stück kleine Trenneinsätze
- Für Fronthöhe ab 75 mm

Box Höhe mm	Ab Fachhöhe mm	Art.-Nr.	Euro/Set
25	75	E 642 4170 B	39,-
47	75	E 642 4171 B	51,-
72	100	E 642 4172 B	64,-

Schubladengröße 731 x 753 mm



- Set bestehend aus:
16 2-teilige Mulden
153 x 153 mm/
32 Trenneinsätze

Breite mm	Höhe mm	Art.-Nr.	Euro/Set
70	28	E 198 5144 B	75,-



- Set bestehend aus:
16 3-teilige Mulden
153 x 153 mm/
48 Trenneinsätze

Breite mm	Höhe mm	Art.-Nr.	Euro/Set
45	28	E 198 5145 B	84,-

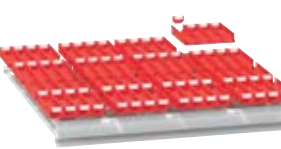

- Set bestehend aus:
16 4-teilige Mulden
153 x 153 mm/
64 Trenneinsätze

Breite mm	Höhe mm	Art.-Nr.	Euro/Set
33	28	E 198 5146 B	96,-



- Set bestehend aus:
16 Einsatzkästen 153 x 153 mm/
16 lange Trenneinsätze/
32 kurze Trenneinsätze

für Fronthöhe mm	Höhe mm	Art.-Nr.	Euro/Set
75	25	E 198 5141 B	75,-
75	50	E 198 5142 B	98,-
100	75	E 198 5143 B	122,-

Schubladengröße 1037 x 600 mm

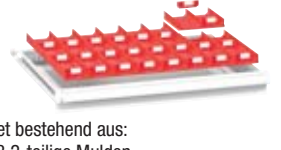

- Set bestehend aus:
18 2-teilige Mulden
153 x 153 mm/
36 Trenneinsätze

Breite mm	Höhe mm	Art.-Nr.	Euro/Set
70	28	E 198 5151 B	84,-

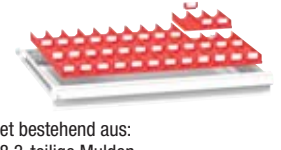

- Set bestehend aus:
18 3-teilige Mulden
153 x 153 mm/
54 Trenneinsätze

Breite mm	Höhe mm	Art.-Nr.	Euro/Set
45	28	E 198 5152 B	95,-

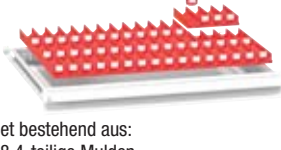

- Set bestehend aus:
18 4-teilige Mulden
153 x 153 mm/
72 Trenneinsätze

Breite mm	Höhe mm	Art.-Nr.	Euro/Set
33	28	E 198 5153 B	108,-



- Set bestehend aus:
18 Einsatzkästen 153 x 153 mm/
18 lange Trenneinsätze/
36 kurze Trenneinsätze

für Fronthöhe mm	Höhe mm	Art.-Nr.	Euro/Set
75	25	E 198 5148 B	87,-
75	50	E 198 5149 B	114,-
ab 100	75	E 198 5150 B	137,-



Schubladen-Einteilungsmaterial aus Metall**Schubladengröße 578 x 600 mm (für Werkbänke T 700 und 800 mm)**

- Set bestehend aus:
1 Schlitzwand/
2 Trennbleche

Für Fronthöhe mm	Art.-Nr.	Euro/ Set
75	E 161 3755 B	10,50
100/125	E 161 3756 B	15,-
150	E 161 3757 B	22,-
200/250	E 161 3758 B	33,-
300	E 161 3759 B	47,-



- Set bestehend aus:
2 Schlitzwände/
6 Trennbleche

Für Fronthöhe mm	Art.-Nr.	Euro/ Set
75	E 161 3760 B	21,-
100/125	E 161 3761 B	30,-
150	E 161 3762 B	47,-
200/250	E 161 3763 B	65,-
300	E 161 3764 B	94,-

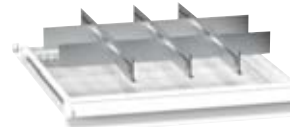

- Set bestehend aus:
3 Schlitzwände/
8 Trennbleche

Für Fronthöhe mm	Art.-Nr.	Euro/ Set
75	E 161 3765 B	27,-
100/125	E 161 3766 B	37,-
150	E 161 3767 B	58,-
200/250	E 161 3768 B	81,-
300	E 161 3769 B	111,-



- Schaumgummimatte,
Farbe schwarz,
Stärke 3 mm

Art.-Nr.	Euro
E 198 5133 B	11,50

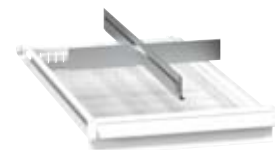
Schubladengröße 442 x 753 mm

- Set bestehend aus:
2 Stück glatte Einteilung
2 Stück geschlitzte Einteilung
- Für Fronthöhe ab 75 mm

Ab Fronthöhe mm	Art.-Nr.	Euro/ Set
75	E 642 4173 B	11,-
100, 125	E 642 4174 B	14,-
150	E 642 4175 B	24,-
200, 250	E 642 4176 B	33,-
300	E 642 4177 B	52,-

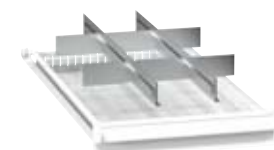

- Set bestehend aus:
6 Stück glatte Einteilung
2 Stück geschlitzte Einteilung
- Für Fronthöhe ab 75 mm

Ab Fronthöhe mm	Art.-Nr.	Euro/ Set
75	E 642 4178 B	22,50
100, 125	E 642 4179 B	28,-
150	E 642 4180 B	47,-
200, 250	E 642 4181 B	67,-
300	E 642 4182 B	103,-

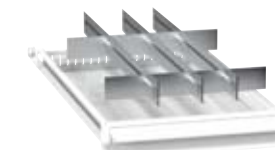

- Set bestehend aus:
8 Stück glatte Einteilung
3 Stück geschlitzte Einteilung
- Für Fronthöhe ab 75 mm

Ab Fronthöhe mm	Art.-Nr.	Euro/ Set
75	E 642 4183 B	29,-
100, 125	E 642 4184 B	39,-
150	E 642 4185 B	64,-
200, 250	E 642 4186 B	86,-
300	E 642 4187 B	133,-

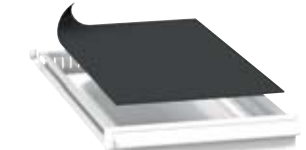

- Schaumgummimatte,
Farbe schwarz,
Stärke 3 mm

Art.-Nr.	Euro
E 642 4188 B	12,-

Schubladengröße 731 x 753 mm

- Set bestehend aus:
1 Schlitzwand/
2 Trennbleche

Für Fronthöhe mm	Art.-Nr.	Euro/ Set
75	E 161 3791 B	14,-
100/125	E 161 3792 B	19,-
150	E 161 3793 B	34,-
200/250	E 161 3794 B	41,-
300	E 161 3795 B	68,-

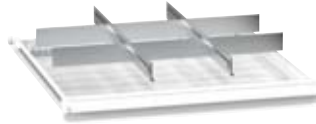

- Set bestehend aus:
2 Schlitzwände/
6 Trennbleche

Für Fronthöhe mm	Art.-Nr.	Euro/ Set
75	E 161 3796 B	31,-
100/125	E 161 3797 B	39,-
150	E 161 3798 B	61,-
200/250	E 161 3799 B	83,-
300	E 161 3800 B	134,-

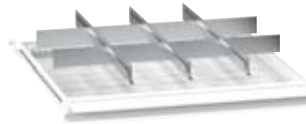

- Set bestehend aus:
3 Schlitzwände/
8 Trennbleche

Für Fronthöhe mm	Art.-Nr.	Euro/ Set
75	E 161 3801 B	37,-
100/125	E 161 3802 B	48,-
150	E 161 3803 B	81,-
200/250	E 161 3804 B	105,-
300	E 161 3805 B	170,-



- Schaumgummimatte,
Farbe schwarz,
Stärke 3 mm

Art.-Nr.	Euro
E 198 5147 B	30,-

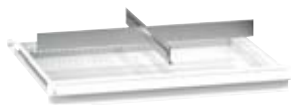
Schubladengröße 1037 x 600 mm

- Set bestehend aus:
1 Schlitzwand/
2 Trennbleche

Für Fronthöhe mm	Art.-Nr.	Euro/ Set
75	E 161 3809 B	16,-
100/125	E 161 3810 B	25,-
150	E 161 3811 B	38,-
200/250	E 161 3812 B	53,-
300	E 161 3813 B	76,-



- Set bestehend aus:
2 Schlitzwände /
6 Trennbleche

Für Fronthöhe mm	Art.-Nr.	Euro/ Set
75	E 161 3814 B	31,-
100/125	E 161 3815 B	41,-
150	E 161 3816 B	76,-
200/250	E 161 3817 B	97,-
300	E 161 3818 B	146,-



- Set bestehend aus:
3 Schlitzwände/
8 Trennbleche

Für Fronthöhe mm	Art.-Nr.	Euro/ Set
75	E 161 3819 B	38,-
100/125	E 161 3820 B	53,-
150	E 161 3821 B	83,-
200/250	E 161 3822 B	111,-
300	E 161 3823 B	170,-



- Schaumgummimatte,
Farbe schwarz,
Stärke 3 mm

Art.-Nr.	Euro
E 198 5154 B	23,-

Montagewagen

- Buche-Massiv oder Metall-Arbeitsplatte 25mm stark
- Metall-Arbeitsplatte mit 3-seitigem Abrollrand und Anti-Rutschmatte
- Stabiles Gehäuse
- Rollensatz mit 2 Bock- und 2 Lenkrollen mit Feststeller, Rollen-Ø 125 mm, Gleitlager, Gummibereifung, Bauhöhe 150 mm
- Flächenlast maximal 450 kg
- Schubladen Innenmaße B x T 490 x 560 mm, Traglast 100 kg
- Teilintegrierte Griffleiste
- Zentralverriegelung mit 2 Schlüsseln
- Pulverbeschichtung Korpus RAL 7035 lichtgrau, Fronten RAL 5010 enzianblau



5 JAHRE GARANTIE

i

Ordnung und Ergonomie am Arbeitsplatz

- Alle Montagewagen dieser Seite können mit System-Aufbauten der Seiten 658 und 659 ergänzt werden
- Schubladen-Einteilungssets siehe Seite 656

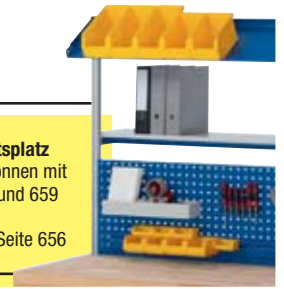

- 3 Schubladen 180 mm
- 1 Flügeltür 540 mm
- 1 Fachboden, verstellbar

B x T x H mm	Arbeitsplatte	Art.-Nr.	Euro
1145 x 650 x 795	Buche	E 640 9028 B	1.214,-
	Metall	E 640 9029 B	1.254,-



- 6 Schubladen 180 mm

B x T x H mm	Arbeitsplatte	Art.-Nr.	Euro
1145 x 650 x 795	Buche	E 640 9030 B	1.428,-
	Metall	E 640 9031 B	1.468,-



- 4 Schubladen: 1 x 150 mm, 2 x 180 mm, 1 x 210 mm
- 1 Flügeltür 720 mm
- 1 Fachboden, verstellbar

B x T x H mm	Arbeitsplatte	Art.-Nr.	Euro
1145 x 650 x 975	Buche	E 640 9032 B	1.535,-
	Metall	E 640 9033 B	1.575,-



- 10 Schubladen: 2 x 60 mm, 2 x 90 mm, 4 x 150 mm, 2 x 270 mm

B x T x H mm	Arbeitsplatte	Art.-Nr.	Euro
1145 x 650 x 975	Buche	E 640 9034 B	1.986,-
	Metall	E 640 9035 B	2.026,-



Werkzeugwagen

- Stabiles, geschweißtes Stahlblechgehäuse mit 2 Festachsradern und 2 Lenkrollen mit Feststellern
- Großer Schiebegriff
- Arbeits- und Abstellfläche wahlweise mit Gummimatte und Buche-Massiv-Arbeitsplatte, 25 mm stark
- Schubladen mit Auszugssperre, Rastpunkt und Einzelsicherung, Belastbarkeit 35 kg, Vollauszug 100%
- Zentralverriegelung
- Pulverbeschichtet in Korpus RAL 7035 lichtgrau / Fronten RAL 5010 anziablau



5 JAHRE GARANTIE



- Mit Buche-Massiv-Arbeitsplatte, 25 mm stark
- 5 Schubladen 3 x 65 mm VA, 2 x 130 mm VA, 1 Lochplattenauszug mit 2 Ablagewannen

B x T x H mm	Ausführung	Art.-Nr.	Euro
1000 x 520 x 860	Buchenplatte	E 845 855 B	1.337,-



- Metallwanne mit Gummimatte und Kantenschutz
- 5 Schubladen: 3 x 65 mm, 2 x 130 mm
- 1 Lochplattenauszug mit 2 Ablagewannen

B x T x H mm	Ausführung	Art.-Nr.	Euro
1000 x 520 x 860	Metallwanne	E 845 856 B	1.341,-



- Mit Buche-Massiv-Arbeitsplatte, 25 mm stark
- 8 Schubladen: 4 x 65 mm, 1 x 130 mm, 3 x 195 mm

B x T x H mm	Ausführung	Art.-Nr.	Euro
1000 x 520 x 860	Buchenplatte	E 845 857 B	1.407,-



- Metallwanne mit Gummimatte und Kantenschutz
- 8 Schubladen: 4 x 65 mm, 1 x 130 mm, 3 x 195 mm

B x T x H mm	Ausführung	Art.-Nr.	Euro
1000 x 520 x 860	Metallwanne	E 845 858 B	1.411,-

Schubladeneinteilungssortimente

- Für Schubladen der Modelle mit einer Tiefe von 520 mm
- Steckleisten: 3 x Tiefe, 2 x Breite

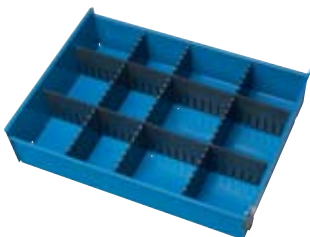

3 JAHRE GARANTIE

für Fronthöhe mm	Art.-Nr.	Euro/Set
65	E 845 853 B	18,50
130/195/260	E 845 854 B	22,50

Anti-Rutsch-Matte

- Für Schubladen der Modelle mit einer Tiefe von 520 mm



Art.-Nr.	Euro
E 846 085 B	15,50



Bei Bestellung von Zubehör ohne Hauptartikel können zusätzliche Versandkosten entstehen.

Rollwerkbanken

- Stabiles, geschweißtes und verwindungsfreies Stahlblechgehäuse • 2 Bock- und 2 Lenkrollen, eine davon mit Feststeller • Flächenlast maximal 450 kg • Oberseite wahlweise: mit Massiv-Bucheplatte, Stärke 25 mm, Oberseite und Kanten mit Pflanzenöl behandelt, Kanten bearbeitet oder ABS-Ablage (mit 4-seitigem Abrollrand, Höhe 25 mm) • Beidseitig ausziehbare Schubladen innen BxT 500 x 400 mm, Tragkraft 30 kg, Auszug ca. 65 % • Seitenwand rechts mit Vierkantsystemlochung zur Aufnahme von Haken, Ablagewannen etc. • Zentralverriegelung mit Schloss (2 Schlüssel gehören zum Lieferumfang) • Umweltfreundliche Pulverbeschichtung in zwei Farbkombinationen: Wahlweise Gestell / Gehäuse RAL 5010 enzianblau und Fronten RAL 7016 anthrazitgrau oder Gestell / Gehäuse RAL 7016 anthrazitgrau und Fronten RAL 5010 enzianblau

5 JAHRE GARANTIE

MONTIERTE ANLIEFERUNG
fertig

Produktionsstandort
DEUTSCHLAND



• 6 beidseitig ausziehbare Schubladen 2 x 65, 3 x 125, 1 x 190 mm

B x T x H mm	Ausführung	Art.-Nr.	Euro
675 x 450 x 950	Bucheplatte	E 646 9831 B	645,-
675 x 450 x 950	ABS-Ablage	E 646 9833 B	659,-



• 6 beidseitig ausziehbare Schubladen 2 x 65, 3 x 125, 1 x 190 mm, 2 Ablagefächer B x T 295 x 435 mm, Fachhöhe ca. 395 mm

B x T x H mm	Ausführung	Art.-Nr.	Euro
960 x 450 x 950	Bucheplatte	E 646 9827 B	685,-
960 x 450 x 950	ABS-Ablage	E 646 9829 B	699,-



• 6 beidseitig ausziehbare Schubladen 2 x 65, 3 x 125, 1 x 190 mm

B x T x H mm	Ausführung	Art.-Nr.	Euro
675 x 450 x 950	Bucheplatte	E 646 9830 B	645,-
675 x 450 x 950	ABS-Ablage	E 646 9832 B	659,-



• 6 beidseitig ausziehbare Schubladen 2 x 65, 3 x 125, 1 x 190 mm, 2 Ablagefächer B x T 295 x 435 mm, Fachhöhe ca. 395 mm

B x T x H mm	Ausführung	Art.-Nr.	Euro
960 x 450 x 950	Bucheplatte	E 646 9826 B	685,-
960 x 450 x 950	ABS-Ablage	E 646 9828 B	699,-

Zubehör zu Rollwerkbanken

Anti-Rutsch-Matte

• B x T 500 x 400 mm



für Fronthöhe mm	Art.-Nr.	Euro
alle	E 198 5464 B	17,-

Einteilungssets

• 3 Trennwände • 2 Steckwände



für Fronthöhe mm	Art.-Nr.	Euro/Set
65	E 845 698 B	23,50
130/180	E 845 699 B	28,-

Ablagekasten



B x T x H mm	Art.-Nr.	Euro
300 x 125 x 65	E 646 9834 B	24,-



Werkstattwagen

• Stabile Stahlblechkonstruktion • Arbeitsplatte Buchensperrholz • Oberfläche der Schränke pulverbeschichtet • Korpus RAL 7035 lichtgrau, Front/Rahmen RAL 5010 enzianblau • Ladefläche B x T 1000 x 600 mm • Türenschränke mit 1 festen und 2 variablen Böden, Traglast 30 kg • 6 Schubladen (BxTxH 290x475x95 mm) mit Gleitführung, Traglast 25 kg • Rollen aus thermoplastischem Gummi, grau (spurlos), 2 Lenkrollen inkl. zentraler Fußbremse EasySTOP und 2 Bockrollen, Ø 160 mm • Belastbarkeit max. 400 kg



12 JAHRE GARANTIE

i

Viele Ausführungen auch in RAL 7016 anthrazitgrau und RAL 7035 lichtgrau erhältlich.

Zubehör zu Werkstattwagen

• Zur Unterteilung der Schubladen mit Schlitzwänden und Trennblechen



Ausführung Schubladenunterteilungsmaterial
Art.-Nr. **E 132 0619 B**
Euro/Set **48,-**



B x T x H mm 1110 x 600 x 960
Art.-Nr. **E 132 0526 B**
Euro **701,-**



B x T x H mm 1125 x 610 x 1040
Art.-Nr. **E 132 0533 B**
Euro **757,-**

Tischwagen

• Stabile Profilstahl-/Stahlrohrkonstruktion • Arbeitsplatte aus Holzwerkstoff, Oberfläche Buche Dekor • Oberfläche der Schränke pulverbeschichtet • Korpus RAL 7035 lichtgrau, Front/Rahmen RAL 5010 enzianblau • Ladefläche B x T 1000 x 600 mm mit 15 mm Rand • Türenschränke mit 1 festen und 2 variablen Böden, Traglast 30 kg • Zentralverschluss mit Zylinderschloss und 2 Schlüsseln • Rollen aus thermoplastischem Gummi, grau (spurlos), 2 Lenkrollen inkl. zentraler Fußbremse und 2 Bockrollen, Ø 125 mm • Belastbarkeit max. 250 kg



12 JAHRE GARANTIE

Zubehör zu Tischwagen

• Zur Unterteilung der Schubladen mit Schlitzwänden und Trennblechen



Ausführung Schubladenunterteilungsmaterial
Art.-Nr. **E 132 0612 B**
Euro/Set **67,-**



B x T x H mm 1125 x 625 x 1010
Art.-Nr. **E 132 0540 B**
Euro **629,-**



B x T x H mm 1125 x 625 x 1010
Art.-Nr. **E 132 0542 B**
Euro **834,-**

Schubladen B x T x H
3 x 390 x 535 x 95 mm
1 x 390 x 535 x 155 mm



Bei Bestellung von Zubehör ohne Hauptartikel können zusätzliche Versandkosten entstehen.

Werkstattwagen mit 7 Schubladen, bestückt

- 7 Schubladen bestückt mit 207 bzw. 473 Werkzeugen
- Einzelverriegelung verhindert ungewolltes Öffnen
- Zentralverriegelung aller Schubladen durch Zylinderschloß
- Kantenschutz aus Kunststoff
- Rollen mit 2 Lenk- und 2 Bockrollen
- Belastbarkeit der Schubladen 35 kg, Gesamttragkraft 400 kg
- Gesamtmaße B x T x H 770 x 470 x 975 mm
- Kugelgelagerte Schubladen mit Vollauszug

NEU!

Ausführung ^[2] mit kostenlosem 208-teiligem Bit-Set im Koffer



	7 Schubladen	Art.-Nr.	Euro
[1]	Mit 207 Werkzeugen	E 646 3875 B	579,-
[2]	Mit 473 Werkzeugen	E 646 3876 B	829,-

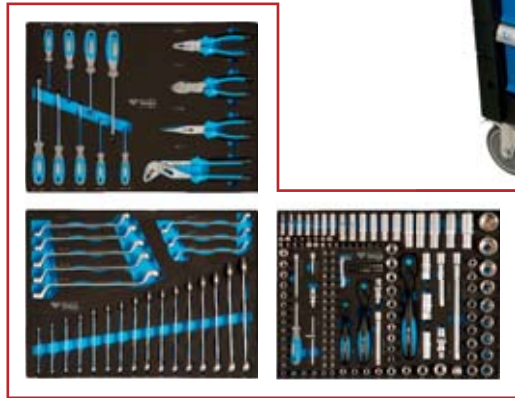

[1]

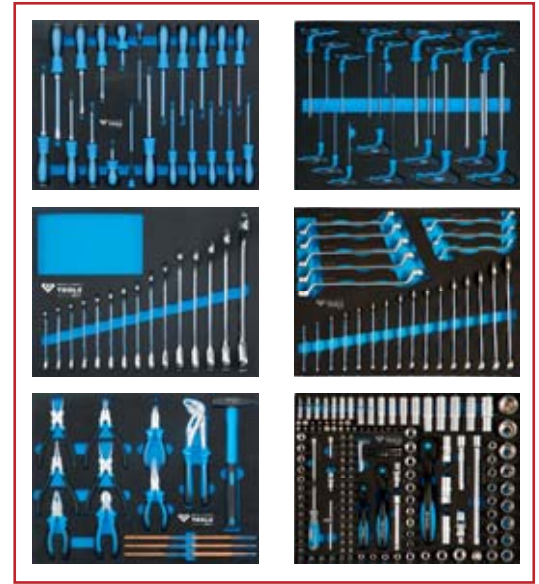

[2]

i

Alle Werkstattwagen dieser Doppelseite mit 8 Schubladen werden mit DUO Lock ausgeliefert. Der Anwender hat die Wahl zwischen Schubladen-Einzelverriegelung und Verriegelungsfrei.

Werkstattwagen

Mit 8 Schubladen

- Arbeitsplatte aus Edelstahl
- Umrandung mit Kleinteilfächern
- Stabile Stahlblechkonstruktion mit 0,8 mm Blechstärke
- Seitenwände mit Vierkantlochung zum Anbringen verschiedener Zubehörteile
- Einzelverriegelung verhindert ungewolltes Öffnen
- Zentralverriegelung aller Schubladen durch Zylinderschloß
- Kugelgelagerte Schubladenführung
- Ecken-Kantenschutz
- Schubladen mit 100% Auszug
- Mit seitlichem Metallhandgriff
- Mit 2 Rädern à Ø 125 mm und 2 Lenkrädern à Ø 125 mm mit Roll- und Drehbremse
- Durchgehende Griffleisten
- Pulverbeschichtet
- B x T x H 853 x 527 x 1026 mm

Art.-Nr.	Euro
E 641 1367 B	899,-



Mit 8 Schubladen

- Umrandung mit Kleinteilfächern
- Stabile Stahlblechkonstruktion mit 0,8 mm Blechstärke
- Seitenwände mit Vierkantlochung zum Anbringen verschiedener Zubehörteile
- Einzelverriegelung verhindert ungewolltes Öffnen
- Zentralverriegelung aller Schubladen durch Zylinderschloß
- Kugelgelagerte Schubladenführung
- Ecken-Kantenschutz
- Schubladen mit 100% Auszug
- Mit seitlichem Metallhandgriff
- Mit 2 Rädern à Ø 125 mm und 2 Lenkrädern à Ø 125 mm mit Roll- und Drehbremse
- Durchgehende Griffleisten
- Pulverbeschichtet
- B x T x H 840 x 510 x 1025 mm

Art.-Nr.	Euro
E 641 1368 B	1.099,-

Werkstattwagen mit 8 Schubladen, bestückt

- 5 Schubladen bestückt mit 262 Werkzeugen
- Arbeitsplatte aus Edelstahl
- Umrandung mit Kleinteilfächern
- Stabile Stahlblechkonstruktion mit 0,8 mm Blechstärke
- Seitenwände mit Vierkantlochung zum Anbringen verschiedener Zubehörteile
- Einzelverriegelung verhindert ungewolltes Öffnen
- Zentralverriegelung aller Schubladen durch Zylinderschloss
- Kugelgelagerte Schubladenführung
- Ecken-Kantenschutz
- Schubladen mit 100% Auszug
- Mit seitlichem Metallhandgriff
- Mit 2 Rädern à Ø 125 mm und 2 Lenkrädern à Ø 125 mm mit Roll- und Drehbremse
- Durchgehende Griffleisten
- Pulverbeschichtet
- B x T x H 853 x 527 x 1026 mm



Art.-Nr. Euro
E 641 1370 B 2.049,-



Schraubenschlüssel-Satz, 40-tlg.



Zangen- / Hammer- und Meißel-Satz, 17-tlg.



1/4" + 3/8" und 1/2" Steckschlüssel Satz, 159-tlg.

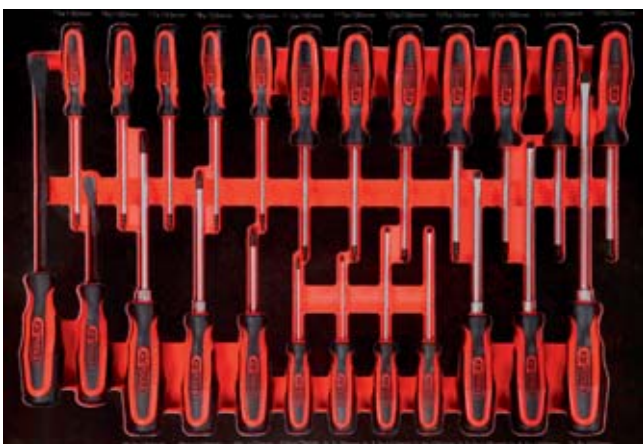

Schraubendreher-Satz, 24-tlg.



T-Griff- und Schraubendreher-Satz, 22-tlg.

Arbeitsplatzsysteme move

Mit dem Arbeitsplatzsystem-Programm bietet LISTA eine Komplettlösung zur Optimierung von Handarbeitsplätzen und Arbeitsabläufen.

Ob es sich um einen einzelnen Tisch, mehrere Arbeitsplätze oder eine Teamzeile handelt: Die nahtlose Vernetzung aller Komponenten macht aus einfachen Arbeitsplätzen funktionelle Systemlösungen für maximale Ergonomie und Wirtschaftlichkeit.

Höchste Flexibilität

- umfassendes, modular aufgebautes Produktsortiment nach dem Baukastenprinzip
- freie Konfigurierbarkeit aller Module
- mobile Elemente und Verkettungen für flussoptimierte Abläufe
- einfache Installation, Anpassung und Erweiterung jederzeit möglich

Optimale Ergonomie

- individuell abgestimmte Materialzufuhr, Werkzeugaufbewahrung und Beleuchtung
- manuelle oder elektrische Höhenverstellung

Ordnung und Übersicht nach 5S

- hohe Funktionalität, durchdachtes Design
- einheitliches LISTA Einteilungsmaterial
- individuelle Schließ- und Zugriffssysteme
- flexible Farbgestaltung und –akzentsetzung zur Erhöhung der Übersichtlichkeit

ESD-Ausführung

- effektiver Schutz vor elektrostatischer Entladung
- optimal abgestimmte Lösungen für Arbeitsplatz und Lagerung
- weniger Kosten durch Fehlteile

Kundenspezifische Ausführungen

- Sondergrößen und –konstruktionen
- spezielle Aufbewahrungen, Abdeckungen, Aussparungen
- Individuelle Planung durch das LISTA Team



Vorteile der ergonomischen Arbeitsplatzgestaltung

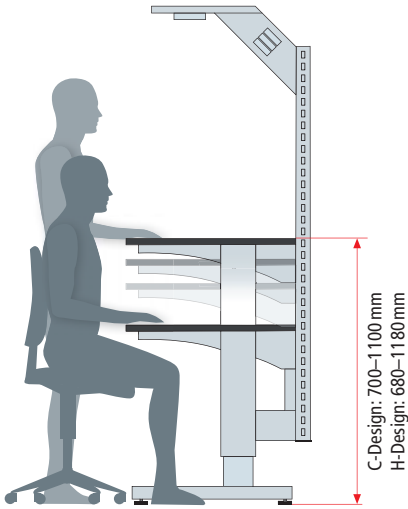

Bewegungsfreiheit – Der Mensch als Maßstab

Grundsätzlich sollten Montagearbeitsplätze so gestaltet werden, dass sie sowohl das Sitzen als auch das Stehen ermöglichen.

Optimaler Greifraum

Ausgehend von den mittleren Körperabmessungen des Menschen ergeben sich auf der Arbeitsplatte des Tisches vier Greifzonen mit unterschiedlichen Prioritäten:

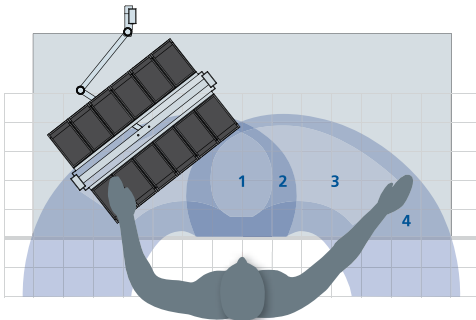

Optimale Anordnung der Greifbehälter in den Zonen 2 und 3 direkt neben dem Werkstück

- 1 Das Arbeitszentrum:
Beide Hände arbeiten im direkten Blickfeld
- 2 Erweitertes Arbeitszentrum:
Beide Hände erreichen alle Bereiche dieser Zone
- 3 Einhandzone:
Teile und Werkzeuge werden einhändig gut erreicht
- 4 Erweiterte Einhandzone:
Äußerste noch nutzbare Zone

Beleuchtung

Gutes Licht hilft Fehlerquoten durch überanstrengtes Sehen zu reduzieren. Die Leistungskraft der Mitarbeiter und die Produktionsqualität werden erhöht. Die erforderliche Beleuchtungsstärke ist den Montagetätigkeiten anzupassen.

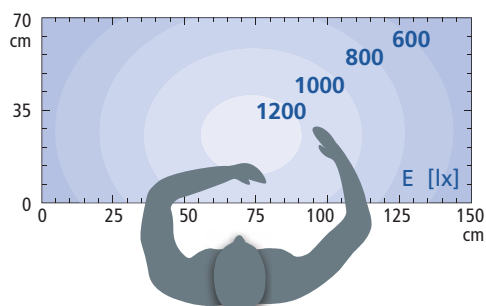

- Qualitätssteigerung durch ideale Ergonomie, da Arbeitsabläufe vereinfacht werden und die Fehlerrate sinkt.
- 20 % Mehrleistung durch effizientes Arbeiten.
- Steigerung des Leistungspotenzials und Senkung von Durchlaufzeiten.
- Gesünderes Arbeiten und langfristig weniger Kosten durch geringere Ausfallzeiten.

i

Auf Anfrage lieferbar:

- Zahlreiche Verkettungsmöglichkeiten
- Umfangreiches Farbsortiment

Sprechen Sie uns an, wir beraten Sie gerne!



Arbeitsplatzsysteme

• Dynamische Arbeitspositionen sind unabdingbare Voraussetzungen für die umfassende Flexibilität in allen Produktionsbereichen • Hohe Funktionalität in ansprechendem Design bietet dieses vielseitig einsetzbare System • Alle Tische sind stufenlos von 735-1100 mm höhenverstellbar mit Klemmbefestigung • Höhenverstellung per Kurbel oder elektrisch erhalten Sie gegen Mehrpreis • Durch den modularen Aufbau sind die Tische beliebig erweiterbar • Umfangreiches Zubehör zur individuellen Anpassung runden das System ab • Standardmäßige Lieferfarbe: Gestell/Gehäuse RAL 7035 lichtgrau, Blenden/Fronten RAL 5013 kobaltblau



ZERLEGTE ANLIEFERUNG

! Montage nur für Profis.
Wir empfehlen die Arbeitstische werkseitig vormontieren zu lassen

1 + 2



3 JAHRE GARANTIE



TOP PREIS 439,-
E 846 140 B



1 Grundtische

- Höhenverstellung mit Klemmfeststellung
- Platte Buche-Multiplex oder melaminharzbeschichtet 25 mm
- Wahlweise Breite 1000 oder 1500 mm

Ausführung Platte	Multiplex	Melaminharzbeschichtet
B x T x H mm		
1000 x 750 x 735-1100	E 846 140 B	E 846 141 B
Euro	439,-	508,-
1500 x 750 x 735-1100	E 164 1785 B	E 164 1786 B
Euro	542,-	572,-

2 Anbautische

- Höhenverstellung mit Klemmfeststellung
- Platte Buche-Multiplex oder melaminharzbeschichtet 25 mm
- Wahlweise Breite 1000 oder 1500 mm

Ausführung Platte	Multiplex	Melaminharzbeschichtet
B x T x H mm		
1000 x 750 x 735-1100	E 846 150 B	E 164 1787 B
Euro	380,-	393,-
1500 x 750 x 735-1100	E 846 151 B	E 164 1788 B
Euro	464,-	476,-

Grundtische mit Ausstattung

- Höhenverstellung mit Klemmfeststellung
- Platte Buche-Multiplex oder melaminharzbeschichtet 25 mm
- Wahlweise Breite 1500 oder 2500 mm
- Lieferung ohne Dekoration und Zubehör



- Ausstattung:
1 Schubladenblock mit 1 Schublade 100 mm, 1 Fußstütze

B x T x H mm	1500 x 750 x 735-1100	1500 x 750 x 735-1100
Ausführung Platte	Multiplex	Melaminharzbeschichtet
Art.-Nr.	E 848 072 B	E 164 1789 B
Euro	821,-	821,-



- Ausstattung: 1 Ablage als 3. Ebene

B x T x H mm	1500 x 750 x 735-1100	1500 x 750 x 735-1100
Ausführung Platte	Multiplex	Melaminharzbeschichtet
Art.-Nr.	E 604 2105 B	E 604 2106 B
Euro	721,-	757,-



Grundtische mit Ausstattung

- Höhenverstellung mit Klemmfeststellung
- Platte Buche-Multiplex oder melaminharzbeschichtet 25 mm
- Wahlweise Breite 1500 oder 2500 mm
- Lieferung ohne Dekoration und Zubehör



- Ausstattung:
1 Aufbaustell und Stativ mit 2 Steckdosen, Druckluftanschluss und Halogen-Leuchte, Schubladenblock mit 1 Schublade 100 mm, Ablage 3. Ebene Multiplex

B x T x H mm	1500 x 750 x 735-1100	1500 x 750 x 735-1100
Ausführung Platte	Multiplex	Melaminharzbeschichtet
Art.-Nr.	E 848 720 B	E 164 1806 B
Euro	1.559,-	1.583,-

- Ausstattung: 1 Fußfachboden, 1 Unterbauauszugschrank mit 3 Schubladen, 1 Unterbauauszugschrank mit Zwischenhalter, 2 Aufbaustelle, 1 Stativ mit 2 Steckdosen und Halogen-Leuchte, 1 Schwenkarm mit Monitorhalterung und Tastaturauflage, 1 Schwenkarm mit Auflageplatte, 1 Schwenkarm mit Loch- und Schlitzwand, Höhenverstellung mit Handkurbel

B x T x H mm	2500 x 750 x 735-1100	2500 x 750 x 735-1100
Ausführung Platte	Multiplex	Melaminharzbeschichtet
Art.-Nr.	E 164 1804 B	E 164 1805 B
Euro	3.867,-	3.891,-



- Ausstattung:
1 Aufbaustell und Stativ mit 2 Steckdosen, Druckluftanschluss und Halogen-Leuchte, Schwenkarm mit Monitorhalterung und Tastaturauflage, Schubladenblock mit 1 Schublade 100 mm, Fußstütze, PC-Halter

B x T x H mm	1500 x 750 x 735-1100	1500 x 750 x 735-1100
Ausführung Platte	Multiplex	Melaminharzbeschichtet
Art.-Nr.	E 164 1809 B	E 164 1810 B
Euro	1.762,-	1.749,-



- Ausstattung: 1 Aufbaustell und Stativ mit 2 Steckdosen, Druckluftanschluss und Halogen-Leuchte, Schwenkarm mit Auflageplatte 600 x 350 mm, Schwenkarm mit Loch- und Schlitzwand, Schubladenblock mit 3 Schubladen: 2 x 100 mm und 1 x 200 mm, Höhenverstellung mit Handkurbel

B x T x H mm	1500 x 750 x 735-1100	1500 x 750 x 735-1100
Ausführung Platte	Multiplex	Melaminharzbeschichtet
Art.-Nr.	E 604 2107 B	E 604 2108 B
Euro	2.118,-	2.120,-



Bei Bestellung von Zubehör ohne Hauptartikel können zusätzliche Versandkosten entstehen.

Zubehör zu Arbeitsplatzsystemen

- Stellen Sie sich Ihren individuellen Arbeitsplatz selbst zusammen
- Für die Grund- und Anbautische auf unserer Katalogseite 680 bieten wir Ihnen ein reichhaltiges Zubehörprogramm für Ihre persönlichen Belange



3 JAHRE GARANTIE



Höhenverstellung

- Voraussetzung für die Motorhöhenverstellung ist die Kurbelhöhenverstellung • Bei der Kurbel- und Motorverstellung können max. 1 Grund- und 1 Anbautisch miteinander verbunden werden



Ausführung	Kurbel Grundtisch	Kurbel Anbautisch	Motor
B x T x H mm	1000 + 1500	1000 + 1500	1000 + 1500
Systembreite mm	1000	1500	1500
Art.-Nr.	E 846 575 B	E 164 1792 B	E 164 1793 B
Euro	333,-	214,-	726,-

Fachböden

- Aus Buche-Multiplex, 25 mm stark



Ausführung	Multiplex	
B x T x H mm	1000 x 350 x 25	1500 x 350 x 25
Systembreite mm	1000	1500
Art.-Nr.	E 846 156 B	E 846 157 B
Euro	143,-	167,-

Fußstützen

- Mit Riffelgummiauflage
- Farbe RAL 7035 lichtgrau

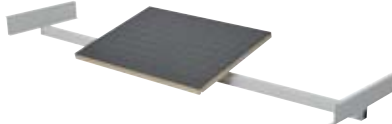

B x T x H mm	400 x 350 x 20	
Systembreite mm	1000	1500
Art.-Nr.	E 164 1794 B	E 846 579 B
Euro	167,-	190,-

Fußstützen, verstellbar

- Höhe und Neigung verstellbar
- Mit Riffelgummiauflage
- Farbe RAL 7035 lichtgrau

B x T x H mm	470 x 410 x 430
Systembreite mm	1000 + 1500
Art.-Nr.	E 846 158 B
Euro	186,-



Unterbauschublenschränke

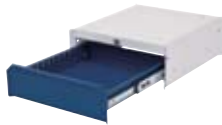

- Mit 1 Auszug für Flaschen- und Zwischenhalter für Ordner, 2 Ablagen sowie 1 Vorrichtung für Hänge-registratur



Ausführung	Zylinderschloss
B x T x H mm	365 x 400 x 140
Systembreite mm	1000 + 1500
Schubladenzahl x Höhe mm	1 x 100
Farbe	Korpus RAL 7035 lichtgrau/Front RAL 5013 kobaltblau
Art.-Nr.	E 846 580 B
Euro	102,-

Ausführung	Zylinderschloss
B x T x H mm	365 x 400 x 500
Systembreite mm	1000 + 1500
Schubladenzahl x Höhe mm	1 x 400
Farbe	Korpus RAL 7035 lichtgrau/Front RAL 5013 kobaltblau
Art.-Nr.	E 846 581 B
Euro	387,-

Ausführung	Zylinderschloss
B x T x H mm	365 x 400 x 500
Systembreite mm	1000 + 1500
Schubladenzahl x Höhe mm	2 x 100, 1 x 200
Farbe	Korpus RAL 7035 lichtgrau/Front RAL 5013 kobaltblau
Art.-Nr.	E 846 582 B
Euro	476,-

Ausführung	Zylinderschloss
B x T x H mm	365 x 400 x 500
Systembreite mm	1000 + 1500
Schubladenzahl x Höhe mm	2 x 200
Farbe	Korpus RAL 7035 lichtgrau/Front RAL 5013 kobaltblau
Art.-Nr.	E 164 1795 B
Euro	435,-



Ausführung	Zylinderschloss
B x T x H mm	365 x 400 x 500
Systembreite mm	1000 + 1500
Schubladenzahl x Höhe mm	4 x 100
Farbe	Korpus RAL 7035 lichtgrau/Front RAL 5013 kobaltblau
Art.-Nr.	E 846 583 B
Euro	524,-



Tischaufsätze

- Zur Erweiterung und Nutzung der 3. Ebene • Farbe RAL 7035 lichtgrau

Ausführung	Multiplex		Melaminharzbeschichtet	
B x T x H mm	1000 x 260 x 300	1500 x 260 x 300	1000 x 260 x 300	1500 x 260 x 300
Systembreite mm	1000	1500	1000	1500
Art.-Nr.	E 164 1800 B	E 164 1801 B	E 164 1802 B	E 164 1803 B
Euro	167,-	190,-	167,-	187,-



Eckarbeitsplatten

Ausführung	Multiplex		Melaminharzbeschichtet	
B x T x H mm	750 x 750 x 25			
Systembreite mm	1000 + 1500			
Abb.	1	2	1	2
Art.-Nr.	E 164 1796 B	E 164 1797 B	E 164 1798 B	E 164 1799 B
Euro	126,-	114,-	117,-	107,-

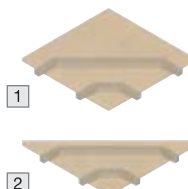

PC-Halterung

- Zur seitlichen Befestigung am Tischgestell
- Farbe RAL 7035 lichtgrau

Systembreite mm	1000 + 1500
Art.-Nr.	E 846 159 B
Euro	60,-



Zubehör zu Arbeitsplatzsystemen

Aufbaugestelle

- Unter der Platte zur Aufnahme von Stativ oder Schwenkarm (zwingend erforderlich)
- Farbe RAL 7035 lichtgrau

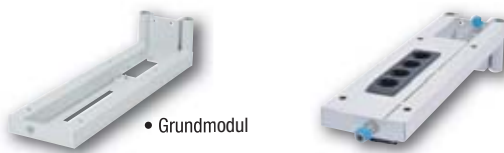

• Grundmodul

Ausführung	Grundmodul	Mehrpreis Stormversorgung	Mehrpreis Druckluftverteiler
B x T x H mm	610 x 170 x 130	-	-
Systembreite mm	1000 + 1500	1000 + 1500	1000 + 1500
Art.-Nr.	E 846 570 B	E 846 571 B	E 846 572 B
Euro	119,-	102,-	78,-

Schwenkarmhalter

- Zur Befestigung an der Tragsäule
- Dient zur Aufnahme von Schwenkarmen
- Farbe RAL 7035 lichtgrau



Systembreite mm	1000 + 1500
Art.-Nr.	E 604 2141 B
Euro	45,-



3 JAHRE GARANTIE



Schwenkarm mit Monitorhalter

- Für Flachbildschirme
- Tastaturauflage
- Ablageboden Buche Multiplex 15 mm
- Farbe RAL 7035 lichtgrau

B x T x H mm	700 x 355 x 322
Systembreite mm	1000 + 1500
Art.-Nr.	E 604 2142 B
Euro	262,-



Schwenkarm mit Auflageplatte

- Traglast 25 kg
- Plattenausführung Multiplex
- Farbe RAL 7035 lichtgrau

B x T x H mm	600 x 350 x 25
Systembreite mm	1000 + 1500
Art.-Nr.	E 604 2143 B
Euro	178,-



Schwenkarm mit Wanne

- Schwenkarm Oberfläche pulverbeschichtet
- Wanne Stahlblech • Traglast 25 kg
- Farbe RAL 7035 lichtgrau

B x T x H mm	400 x 300 x 48
Systembreite mm	1000 + 1500
Art.-Nr.	E 604 2144 B
Euro	173,-



Stativ

- Grundmodul inkl. 35 Watt Halogen-Beleuchtung mit 2 Schukosteckdosen 230 V

Ausführung	Grundmodul	Mehrpreis Druckverteiler
Systembreite mm	1000 + 1500	
Art.-Nr.	E 846 574 B	E 846 573 B
Euro	464,-	78,-



Schwenkarm mit Loch- und Schlitzwand

- Für Haken und Kleinteilkästen
- Farbe RAL 7035 lichtgrau
- B x T x H 600 x 40 x 500 mm



Ausführung	Schwenkarm	Hakensortiment, 18 teilig
Systembreite mm	1000 + 1500	
Art.-Nr.	E 604 2145 B	E 164 1813 B
Euro	352,-	106,-

Schwenkarm mit Dokumentenhalter A 4

- Schwenkbar
- Anordnung schräg
- Farbe RAL 7035 lichtgrau
- Mit Abrollleiste unten

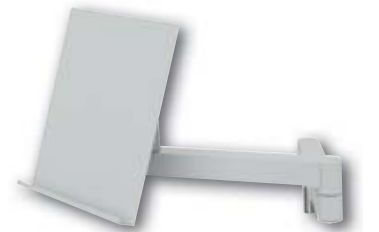

B x T x H mm	310 x 156 x 310
Systembreite mm	1000 + 1500
Art.-Nr.	E 604 2146 B
Euro	178,-

Mobile Beistellwagen

- Ideal zur Ergänzung von Arbeitsplatzsystemen • Wählbar in 3 Ausführungen • Tischplatten höhenverstellbar • Je nach Modell 2 oder 3 Ablageflächen höhenverstellbar und ausziehbar • 4 Lenkrollen Ø 125 mm, 2 davon mit Feststeller • Gestell RAL 7035 lichtgrau/Blenden RAL 5013 kobaltblau



1

- Höhenverstellung mit Klemmfeststellung
- Belastbar mit max. 200 kg



2

- Zwei höhenverstellbare und ausziehbare Ablageflächen



3

- Drei höhenverstellbare und ausziehbare Ablageflächen

Systembreite mm	1000+1500	700 x 610 x 950	900 x 610 x 950	700 x 610 x 1510	900 x 610 x 1510
B x T x H mm	750 x 750 x 980-1250	700 x 610 x 950	900 x 610 x 950	700 x 610 x 1510	900 x 610 x 1510
Abb.	1	2	2	3	3
Art.-Nr.	E 848 086 B	E 848 087 B	E 848 088 B	E 164 1815 B	E 164 1816 B
Euro	583,-	666,-	714,-	857,-	940,-



Bei Bestellung von Zubehör ohne Hauptartikel können zusätzliche Versandkosten entstehen.

Systemarbeitsplatzaufbauten

Multiwand 1500 - Profi-Set

• Lieferumfang:

2 Tragsäulen H 1250 mm, Energiekanal mit 3 Steckdosen 230 V und 1 Ein/Aus-Schalter, Obergestell, Beleuchtung 2 x 36 W, 2 Geräteschienen, Magnet- und Lochwand H 320 mm, 2 Schwenkarmhalterungen, Monitorhalterung und Tastaturboden Schwenkarm mit Ablageplatte, 2 Fachböden T 320 mm



3 JAHRE GARANTIE

Systembreite mm	1500
B x T x H mm	1500 x 750 x 1250
Farbe	RAL 7035 lichtgrau
Art.-Nr.	E 845 573 B
Euro/Set	1.845,-

Rückwände gelocht und glatt

• Werden schraublos in die Tragsäulen eingehängt

Systembreite mm	1500
B x T x H mm	1500 x 20 x 302
Farbe	RAL 7035 lichtgrau
Ausführung	gelocht glatt
Art.-Nr.	E 845 614 B E 845 616 B
Euro	71,- 47,-

Tragsäulen 30 x 60 mm

• Ab einer Breite von 2000 mm werden 3 Tragsäulen benötigt

Systembreite mm	1000 + 1500
B x T x H mm	30 x 60 x 1250
Farbe	RAL 7035 lichtgrau
Ausführung	links rechts
Art.-Nr.	E 845 600 B E 845 597 B
Euro	102,- 102,-

Fachböden neigbar

• Neigung in 3 Stufen einstellbar: 0°, 10° und 20°
• Inkl. Einhängebefestigungen
• Ab einer Breite von 2000 mm werden 2 Fachböden eingesetzt



Systembreite mm	1500
Farbe	RAL 7035 lichtgrau
B x T x H mm	1500 x 220 x 30 1500 x 320 x 30 1500 x 420 x 30
Art.-Nr.	E 845 611 B E 845 612 B E 164 1822 B
Euro	95,- 96,- 114,-

Energieleiste bestückt

• Zur Elektrifizierung von Systemarbeitsplätzen
• Montage an den Tragsäulen
• Unverdrahtet



Systembreite mm	1500
B x T x H mm	1375 x 60 x 130
Farbe	RAL 7035 lichtgrau
Ausführung	3 Steckdosen 230 V, 1 Ein-/Ausschalter 4 Steckdosen 230 V
Art.-Nr.	E 845 618 B E 164 1823 B
Euro	254,- 262,-

Arbeitsplatzsystemleuchten

• Dreiteiliges Lichtlenksystem inkl. Parabolraster
• Integrierte GST18i3 Geräteanschlusstecker zum Anschluss an die Netzspannung • Farbwiedergabe RA>80
• UGR <19 • Farbtemperatur 4000 K
• Gehäuse pulverbeschichtet ähnlich RAL 9006 silber



Länge mm	899	1199
Systemleistung W	69,7	96,1
Leuchtenlichtstrom lm	2418	3471
Mittlere Beleuchtungsstärke lx*	1282	1597
Art.-Nr.	E 604 2147 B	E 604 2148 B
Euro	269,-	387,-

* Messbedingungen: Höhe 1000 mm, Messfläche 1000 x 555 mm

Arbeitsplatzsystemleuchten LED

• Integrierter Ein/Aus-Schalter • Dreiteiliges Lichtlenksystem inkl. Mikroprismenscheibe • DC Versorgungsspannungsbereich 21,5-26,4 V • Geräteanschlusstecker WAGO WINSTA MINI 2-pollig, zum Anschluss an eine Versorgungsspannung DC 24 V • Farbwiedergabe Ra>90 • UGR<22 • Farblos eloxiertes Aluminiumgehäuse



Länge mm	899	1199
Systemleistung W	36,8	50,6
Leuchtenlichtstrom lm	2981	4099
Mittlere Beleuchtungsstärke lx*	1342	1599
Art.-Nr.	E 604 2149 B	E 604 2150 B
Euro	519,-	535,-

* Messbedingungen: Höhe 1000 mm, Messfläche 1000 x 555 mm



Obergestell, ohne Geräteschiene, ohne Beleuchtung

Geräteschiene zur Aufhängung der Beleuchtung und des **Laufwagens**



• Das **Obergestell** mit geschraubten Versteifungstraversen
• Die **Geräteschiene** wird untergeschraubt • Der **Laufwagen** wird in die Geräteschiene eingeführt und dient zur Aufnahme des Balancers

Farbe für Breite mm	RAL 7035 lichtgrau	1000 und 1500
Ausführung	Obergestell	Geräteschiene Laufwagen
Art.-Nr.	E 845 602 B	E 845 605 B E 845 577 B
Euro	138,-	71,- 6,-



Federzüge, Balancer und Energiewürfel

Federzüge

Bei Federzügen wird das Werkzeug in die gewünschte Arbeitsstellung gezogen. Dabei besteht eine konstante Rückzugkraft. Nach der Freigabe fährt das Werkzeug wieder automatisch in die Ruhestellung zurück.

- Aluminium-Druckgussgehäuse
- Biegsames und widerstandsfähiges Edelstahl-Drahtseil
- Reibungsarme Büchsen
- Präzise Seilführung
- Sicherheitshaken zur Lastaufnahme
- Feder auf lange Lebensdauer ausgelegt
- Gummipuffer in Endstellung verhindert Beschädigungen an den Werkzeugen

Anwendung: Einstiegsmodell im Bereich Federzüge • Zum Einsatz von Werkzeugen in einem gewichtslosen Zustand • Beim Verlassen des Werkzeuges fällt die Gewichtskraft, das Seil wird durch die Federkraft wieder eingezogen

Traglast kg	Seillänge m	Seil-Ø mm	Bauhöhe mm	Gewicht kg	Art.-Nr.	Euro
0,4-1	1,6	2,0	272	0,6	E 840 485 B	72,-
1-2	1,6	2,0	272	0,6	E 840 486 B	83,-
2-3	1,6	2,0	272	0,7	E 840 487 B	90,-
2-4	2,5	2,5	368	2,9	E 837 270 B	196,-
4-6	2,5	2,5	368	3,2	E 837 271 B	225,-
6-8	2,5	2,5	368	3,5	E 837 272 B	248,-
8-10	2,5	2,5	368	3,7	E 837 273 B	276,-
10-14	2,5	2,5	368	4,0	E 837 274 B	308,-



Balancer

Die angehängte Last bleibt beim Loslassen in der Schwebe. Die Lage des angehängten Gerätes verändert sich durch minimalen Kraftaufwand des Bedieners.

- Aluminium-Druckgussgehäuse
- Konische Seiltrommel
- Biegsames und widerstandsfähiges Edelstahl-Drahtseil
- Reibungsarme Büchsen
- Präzise Seilführung
- Sicherheitshaken zur Lastaufnahme
- Feder auf lange Lebensdauer ausgelegt
- Gummipuffer in Endstellung verhindert Beschädigungen an den Werkzeugen

Traglast kg	Seillänge m	Seil-Ø mm	Bauhöhe mm	Gewicht kg	Art.-Nr.	Euro
4-7	2	3	502	5,0	E 837 280 B	473,-
7-10	2	3	502	5,5	E 837 281 B	465,-
10-14	2	3	502	5,5	E 837 282 B	501,-
14-18	2	3	502	6,5	E 837 283 B	493,-
18-22	2	3	502	6,0	E 837 284 B	538,-
22-25	2	3	502	6,6	E 837 285 B	548,-



Federzüge liefern wir auch mit Traglasten bis 180 kg und größeren Seillängen. Gerne unterbreiten wir Ihnen auf Anfrage dazu ein Angebot.

Energiewürfel

- Hochbruchfester Spezialkunststoff
- Anschlussfertig verdrahtet
- Spritzwassergeschützt
- Einseitiger Vielzahlhaken
- Mit und ohne Druckluftanschluss



Schutzkontaktsteckdosen	CEE-Steckdosen	Ausführung	Anschluss	Art.-Nr.	Euro
4 x 16A, 230V	-	ohne Druckluftanschluss	3 x 1,5 mm - 5 x 1,5 mm	E 852 498 B	69,-
4 x 16A, 230V	1 x 16A, 400V, 5-polig	ohne Druckluftanschluss	3 x 1,5 mm - 5 x 2,5 mm	E 852 500 B	76,-
2 x 16A, 230V	2 x 16A, 400V, 5-polig	mit Druckluftanschluss - Eingang 1/2", Abgang 2 x 1/2"	3 x 1,5 mm - 5 x 4 mm	E 852 503 B	142,-
-	3 x 16A, 400V, 5-polig	mit Druckluftanschluss - Eingang 1/2", Abgang 2 x 1/2"	3 x 1,5 mm - 5 x 4 mm	E 852 505 B	150,-
-	3 x 32A, 400V, 5-polig	mit Druckluftanschluss - Eingang 1/2", Abgang 2 x 1/2"	3 x 1,5 mm - 5 x 6 mm	E 852 507 B	155,-

33 m Kunststoff-Kabeltrommel 230 V

Ausführung: Profi-Kabeltrommel aus hochbruchfestem **Spezial-Kunststoff** • Extrem standfestes **Doppelrohrgestell** • 2-Komponenten-Tragegriff isoliert • Mit 3 **spritzwassergeschützten Schutzkontakt-Steckdosen 230 V** • **Thermoschutzschalter** • **Neoprenkabel H07RN-F-3G2,5** • Feststellbremse mit großem, handgerechtem Sterngriff und Kabelführung • Geprüft nach **EN 61242** • **Made in Germany**



Art.-Nr.	Euro
E 640 8561 B	144,-

40 m Profi-Kunststoff-Kabeltrommel 400 V

Ausführung: Sicherheitskabeltrommel aus hochbruchfestem **Spezial-Kunststoff** • Neoprenkabel H07RN-F5G1,5 • Großer Trommel-Ø von 320 mm garantiert einfache Handhabung • **Doppelrohrgestell** • 2-Komponenten-Tragegriff isoliert • Mit 2 **spritzwassergeschützten Schutzkontakt-Steckdosen 230 V** und 1 **CEE-Steckdose 5polig 400 V (16 A)** mit **Sicherheitsklappdeckeln** • **Thermoschutzschalter** • Feststellbremse und Kabelführung • Geprüft nach **EN 61242** • **Made in Germany**



Art.-Nr.	Euro
E 640 8562 B	201,-

Stromverteiler

- Handliche Stromstation
- Gehäuse aus hochbruchfestem Spezial-Kunststoff
- Mit Tragegriff und Kabelaufwickler
- Anschlussleitung aus Gummi-Neopren (H07RN-F) mit CEE-Stecker
- Im Aussenbereich einsetzbar

Ausstattung:

- **E 640 7709** - 2,5 m Anschlussleitung mit CEE-Stecker 400V/16A/5polig - 2 x CEE - Steckdose 400V/16A/5polig und 4 Schutzkontaktsteckdosen 230V/16A
- **E 640 8875** - 4,5 m Anschlussleitung mit CEE-Stecker 400V/32A/5polig - 1 CEE - Steckdose 400V/16A/5polig - 1 CEE - Steckdose 400V/32A/5polig - 4 Schutzkontaktsteckdosen 230V/16A - 3 Leistungsschutzschalter
- **E 604 8212** - 4,5 m Anschlussleitung mit CEE - Stecker 400V/32A/5polig - 1 CEE - Steckdose 400V/16A/5polig - 1 CEE - Steckdose 400V/32A/5polig - 4 Schutzkontaktsteckdosen 230V/16A - 3 Leistungsschutzschalter - 1 FI-Schutzschalter
- **E 640 8564** - 3,4 m Anschlussleitung mit CEE Stecker 400V/16A/5polig - 4 CEE - Steckdosen 400V/16A/5polig - 8 Schutzkontaktsteckdosen 230V/16A - 1 FI-Schutzschalter



Kabellänge m	Art.-Nr.	Euro
2,5	E 640 7709 B	102,-
4,5	E 640 8875 B	194,-
4,5	E 604 8212 B	275,-
3,4	E 640 8564 B	264,-

Spiralkabel

- 3-fach Vollgummi-Verteilersteckdose mit drehbaren Abdeckkappen
- Spirallänge ca. 1 m, Nutzlänge ca. 5 m
- H07BQ-F 3G1,5 Polyurethan Panzerkabel
- Industrie, Baustelle IP 44, spritzwassergeschützt



Ausführung	Art.-Nr.	Euro
Spiralkabel orange mit 3-fach Vollgummi-Verteilersteckdose	E 852 508 B	84,-



Bei Bestellung von Zubehör ohne Hauptartikel können zusätzliche Versandkosten entstehen.



1

Kabelaufroller

1 Geschlossene Ausführung mit Stromkabel

- Geschlossene Trommel aus resistentem Kunststoff
- Mit um 180° schwenkbarer Montagebügel zur Wand- und Deckenbefestigung
- Kabel H07RN-F3G 1,5
- Ölbeständig
- Geeignet für Außeneinsatz
- Schutzart IP42

Kabellänge m	10	15	20
Kabel H07RN-F3G	1,5 q	1,5 q	1,5 q
Art.-Nr.	E 849 525 B	E 849 526 B	E 849 527 B
Euro	166,-	191,-	294,-

Automatische Schlauchaufroller

2 Geschlossene Ausführung mit PVC-Schlauch

- Geschlossene Trommel aus resistentem Kunststoff
- Mit um 180° schwenkbarer Montagebügel zur Wand- und Deckenbefestigung

für Medium	Wasser/Druckluft	Wasser/Druckluft	Wasser/Druckluft	Wasser/Druckluft
Innendurchmesser mm	6	9	12	6
Anschluss	1/4"	3/8"	1/2"	1/4"
Druck, max. bar	20	20	20	12
Schlauchlänge m	15	15	15	8
Art.-Nr.	E 199 3352 B	E 199 3353 B	E 199 3354 B	E 199 3355 B
Euro	301,-	294,-	324,-	207,-



2



3

3 Offene Ausführung mit Gummischlauch

- Schlauchaufroller aus pulverbeschichtetem Stahl
- Mit flexiblem Schlauchausführungsarm und vier Leitrollen.
- Boden-, Wand- oder Deckenmontage möglich
- Mit Gummischlauch
- Auf Anfrage auch in Edelstahl lieferbar

Medium	Wasser/Druckluft	Wasser/Druckluft	Wasser/Druckluft	Wasser/Druckluft
Innendurchmesser mm	6	9	9	12
Anschluss	1/4"	3/8"	3/8"	1/2"
Druck, max. bar	20	20	20	20
Schlauchlänge m	10	10	20	20
Art.-Nr.	E 849 535 B	E 849 536 B	E 849 537 B	E 849 538 B
Euro	254,-	263,-	412,-	455,-

4 Offene Ausführung mit Spezialschläuchen

- Stahltrommel, galvanisierter Doppelrahmen, flexibler Schlauchausführungsarm
- Boden-, Wand- oder Deckenmontage möglich
- Mit Spezialschläuchen

Medium	Wasser/Druckluft	
Innendurchmesser mm	9	
Anschluss	3/8"	
Druck, max. bar	20	
Schlauchlänge m	15	
Art.-Nr.	E 849 550 B	
Euro	429,-	
Zubehör	Art.-Nr.	Euro
Schwenkbare Platte für Wandbefestigung	E 849 560 B	77,-



4



Schlauchaufroller

Für Druckluft, Öl, Wasser, Gas und Sauerstoff

Automatische Schlauchaufrollung durch Federkraft mit mechanischer Arretiermöglichkeit bei jeder Umdrehung für zugentlastetes Arbeiten mit jeder Schlauchlänge. Lösen der Arretierung durch einfaches, kurzes Ziehen. Schneller Wechsel der Druckluftwerkzeuge, ohne Abstellen der Luftzufuhr, durch Anbringen einer Schnellkupplung. Je nach Ausführung in offener oder geschlossener Bauweise zur starren oder schwenkbaren Wandbefestigung.

- Äußerst stabile Stahlkonstruktion mit hochwertiger Kunststoffbeschichtung in blau/grau
- Robuste Kugellagerung • Langlebige Rückholfeder aus Federstahl



1 Offene Ausführung mit PVC-Schlauch

für Druckluft, max. 20 bar			
Schlauchlänge m	8	12	15
Nennweite innen mm	9	9	9
Bauhöhe mm	360	375	375
Art.-Nr.	E 813 500 B	E 813 501 B	E 813 502 B
Euro	375,-	449,-	461,-
Zubehör	Art.-Nr.		Euro
Wandschwenkplatte, Schwenkbereich 270°	E 813 505 B		67,-



2



2 Geschlossene Ausführung mit PVC-Schlauch

für Druckluft, max. 20 bar			
Schlauchlänge m	8	12	20
Nennweite innen mm	9	9	9
Anschluss außen Zoll	3/8"	3/8"	3/8"
Bauhöhe mm	365	400	450
Art.-Nr.	E 813 510 B	E 813 511 B	E 813 512 B
Euro	438,-	505,-	551,-
Zubehör	Art.-Nr.		Euro
Wandschwenkplatte, Schwenkbereich 160°	E 813 616 B	E 813 617 B	E 813 618 B
Euro	150,-	179,-	171,-

3 Offene Ausführung ohne Schlauch

für Öl, Wasser, Druckluft, max. 60 bar				
für Schlauchlänge m	10	10	15	20
Anschluss außen Zoll	1/2"	3/4"	1/2"	1/2"
Bauhöhe mm	455	455	455	455
Art.-Nr.	E 813 520 B	E 813 523 B	E 813 521 B	E 813 522 B
Euro	647,-	715,-	726,-	786,-
Schläuche: Gummischläuche mit Stahldrahteinlage				
Länge m	10	10	15	20
Art.-Nr.	E 813 620 B	E 813 621 B	E 813 622 B	E 813 623 B
Euro	130,-	168,-	165,-	193,-
Zubehör				
Wandschwenkplatte, Schwenkbereich 165°	E 813 525 B	E 813 526 B	E 813 526 B	E 813 526 B
Euro	291,-	291,-	291,-	291,-



4

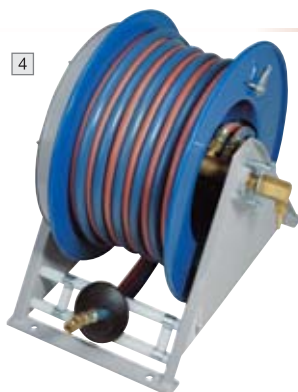

4 Offene Ausführung mit Autogen-Zwillingsschlauch nach EN 559

für Acetylen 10 bar/Sauerstoff 15 bar			
Schlauchlänge m	10	20	30
Nennweite Gas/Sauerstoff mm	9/6	9/6	9/6
Anschl. Gas/Sauerst. außen Zoll	3/8", 1/4"	3/8", 1/4"	3/8", 1/4"
Bauhöhe mm	455	455	455
Art.-Nr.	E 813 530 B	E 813 531 B	E 813 532 B
Euro	828,-	1.058,-	1.270,-
Zubehör			
Wandschwenkplatte, Schwenkbereich 165°	E 813 525 B	E 813 526 B	E 813 527 B
Euro	291,-	291,-	291,-



Bei Bestellung von Zubehör ohne Hauptartikel können zusätzliche Versandkosten entstehen.



Das clevere Maßsystem

Als praktisches Rastermaß sorgen die LISTA-Einheiten (E) für eine klare Zugehörigkeit von Gehäuse, Schubladen und Einteilungsmaterial. **Eine Einheit beträgt 17 mm** und beruht auf dem Einteilungsraster für die Schubladenunterteilung. Schubladenschrank-Gehäuse und die in dieses Gehäuse passende Schubladen weisen identische Einheiten aus, obwohl sie verschiedene Abmessungen haben.

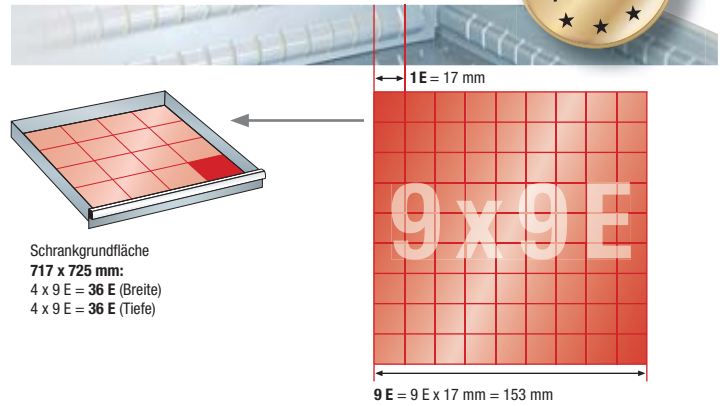

Einheiten	Tiefe 27 E				Tiefe 36 E					
	18 x 27 E	27 x 27 E	36 x 27 E	54 x 27 E	18 x 36 E	36 x 36 E	45 x 36 E	54 x 36 E	64 x 36 E	78 x 36 E
Schrank-Grundfläche mm	411 x 572	564 x 572	717 x 572	1023 x 572	564 x 725	717 x 725	870 x 725	1023 x 725	1193 x 725	1431 x 725
Schubladen-Nutzfläche mm	306 x 459	459 x 459	612 x 459	918 x 459	459 x 612	612 x 612	765 x 612	918 x 612	1088 x 612	1326 x 612

Konfigurationsanleitung – So stellen Sie Ihren Schubladenschrank zusammen:

- 1. LISTA-Einheiten**
Als Erstes wählen Sie die Schrankgrundfläche (z. B. 717 x 725 mm = 36 x 36 E)
- 2. Gehäuse**
Auswahl der Höhen (A), Schließsysteme und Farben.
- 3. Schubladen**
Bestimmen der Fronthöhe, Traglast und Farbe, Summe der Fronthöhen (C) = lichte Höhe (B)
- 4. Einteilungsmaterial**
Die Schubladenhöhe und Nutzfläche beachten.

Maximale Flexibilität durch freie Farbwahl

- Schlag- und abriebfeste Gehäuse-Oberfläche durch umweltfreundlichen Pulverlack
- Vollumfänglicher Korrosionsschutz der Schublade durch Elektrophorese Tauchlackierung



Lichtblau
RAL 5012



Lichtgrau
RAL 7035



Resedagrün
RAL 6011



Capriblau
RAL 5019



Grau metallic
NCS S 6502-B



Schwarz
NCS S 9000-N



Rubinrot
RAL 3003



Taubengrau
NCS S 4502-B



Enzianblau
RAL 5010



Signalblau
RAL 5005



Reinweiß
RAL 9010



Anthrazitgrau
RAL 7016



Lichtblau
RAL 5012



Lichtgrau
RAL 7035



Grau metallic
NCS S 6502-B



Grau metallic
NCS S 6502-B



Lichtblau
RAL 5012



Rubinrot
RAL 3003





7 Schubladen (VA 1 x 50 mm, 2 x 75 mm, 2 x 100 mm, 1 x 200 mm, 1 x 300 mm), Fronthöhen 200 mm und 300 mm jeweils mit 2 Steckdosen 230 V, 36 x 36 E

Schubladenschränke mit Steckdosen

- Stabile Stahlkonstruktion • Wahlweise 7 oder 8 Schubladen
- Eine Schubladen mit 2 oder 4 Steckdosen, 230 V • Inklusive Anschluskabel • Vollauszug • Einzelschubladensperre • Verschießbar mit Zylinderschloß • Hochwertige Pulverbeschichtung
- B x T x H 717 x 725 x 1000 mm



8 Schubladen (VA 1 x 50 mm, 2 x 75 mm, 2 x 100 mm, 2 x 150 mm, 1 x 200 mm), Fronthöhe 200 mm mit 2 Steckdosen 230 V, 36 x 36 E

Anzahl Schubladen Stück	Anzahl Steckdosen Stück	Farbe Korpus/Front	Art.-Nr.	Euro
7	4	RAL 5012 lichtblau	E 642 2270 B	2.399,-
		RAL 7035 lichtgrau	E 642 2271 B	2.399,-
8	2	RAL 5012 lichtblau	E 642 2272 B	2.299,-
		RAL 7035 lichtgrau	E 642 2273 B	2.299,-

Schubladenschrank mit LED-Lichtleisten

- Stabile Stahlkonstruktion • Mit LED-Lichtleiste • 7 Schubladen • Eine Schubladen mit 2 Steckdosen, 230 V • Inklusive Anschluskabel • Vollauszug • Einzelschubladensperre
- Verschießbar mit Zylinderschloß • Hochwertige Pulverbeschichtung • B x T x H 717 x 725 x 1000 mm

Lichtleisten

Vertikale Lichtleiste entlang der Schrankfront links und rechts - geometrisches, gleichmässiges Gesamtbild • Farbe weiss
Ausstattung: - 2 x LED Lichtleisten - Netzteil Dimmfunktion: Fernbedienung für Dimmfunktion ist beigelegt, exkl. Batterie: 1x CR2025.

Art.-Nr.	Euro
E 646 9764 B	2.149,-



7 Schubladen VA (1 x 50 mm, 2 x 75 mm, 2 x 100 mm, 1 x 200 mm, 1 x 300 mm), 36 x 36 E



Bei Bestellung von Zubehör ohne Hauptartikel können zusätzliche Versandkosten entstehen.



4.1 4 Betrieb > 4.1 Werkstatteinrichtung Schubladenschränke



Schubladenschränke 27 x 27 E, Höhe 850 mm

- 5 Schubladen: 1 x 100 mm VA, 3 x 150 mm VA, 1 x 200 mm VA

B x T x H mm	564 x 572 x 850	
Traglast je Schublade kg	75	
Schloss-Ausführung	Zylinderschloss	RFID
Farbe		
RAL 5012 lichtblau	E 876 280 B	E 640 9492 B
RAL 7035 lichtgrau	E 876 281 B	E 640 9493 B
Euro	1.045,-	1.352,-



i

- RFID: Öffnen der Schränke per RFID Badge oder Karte - automatisch, berührungslos und nachvollziehbar
- Weitere Schließungssysteme auf Anfrage



- 6 Schubladen: 2 x 75 mm VA, 2 x 100 mm VA, 2 x 200 mm VA

B x T x H mm	564 x 572 x 850	
Traglast je Schublade kg	75	
Schloss-Ausführung	Zylinderschloss	RFID
Farbe		
RAL 5012 lichtblau	E 876 292 B	E 640 9494 B
RAL 7035 lichtgrau	E 876 293 B	E 640 9495 B
Euro	1.159,-	1.473,-



- 7 Schubladen: 2 x 75 mm VA, 3 x 100 mm VA, 2 x 150 mm VA

B x T x H mm	564 x 572 x 850	
Traglast je Schublade kg	75	
Schloss-Ausführung	Zylinderschloss	RFID
Farbe		
RAL 5012 lichtblau	E 876 296 B	E 640 9496 B
RAL 7035 lichtgrau	E 876 297 B	E 640 9497 B
Euro	1.245,-	1.582,-



- 8 Schubladen: 1 x 50 mm VA, 2 x 75 mm VA, 4 x 100 mm VA, 1 x 150 mm VA

B x T x H mm	564 x 572 x 850	
Traglast je Schublade kg	75	
Schloss-Ausführung	Zylinderschloss	RFID
Farbe		
RAL 5012 lichtblau	E 876 300 B	E 640 9498 B
RAL 7035 lichtgrau	E 876 301 B	E 640 9499 B
Euro	1.345,-	1.695,-

Schubladenschränke 27 x 27 E, Höhe 890 mm



- 5 Schubladen: 4 x 100 mm VA, 1 x 200 mm VA

B x T x H mm	564 x 572 x 890	
Traglast je Schublade kg	75	
Schloss-Ausführung	Zylinderschloss	RFID
Farbe		
RAL 5012 lichtblau	E 876 440 B	E 640 9500 B
RAL 7035 lichtgrau	E 876 441 B	E 640 9501 B
Euro	1.259,-	1.596,-



- 6 Schubladen: 1 x 50 mm VA, 2 x 75 mm VA, 2 x 100 mm VA, 1 x 200 mm VA

B x T x H mm	564 x 572 x 890	
Traglast je Schublade kg	75	
Schloss-Ausführung	Zylinderschloss	RFID
Farbe		
RAL 5012 lichtblau	E 876 442 B	E 640 9502 B
RAL 7035 lichtgrau	E 876 443 B	E 640 9503 B
Euro	1.359,-	1.715,-



- 6 Schubladen: 2 x 75 mm VA, 3 x 100 mm VA, 1 x 150 mm VA

B x T x H mm	564 x 572 x 890	
Traglast je Schublade kg	75	
Schloss-Ausführung	Zylinderschloss	RFID
Farbe		
RAL 5012 lichtblau	E 876 444 B	E 640 9504 B
RAL 7035 lichtgrau	E 876 445 B	E 640 9505 B
Euro	1.583,-	1.725,-





Schubladenschränke 27 x 36 E, Höhe 800-850 mm

- 4 Schubladen:
2 x 100 mm VA,
1 x 200 mm VA,
1 x 300 mm VA

B x T x H mm	564 x 725 x 800	
Traglast je Schublade kg	75	
Schloss-Ausführung	Zylinderschloss	RFID
Farbe		
RAL 5012 lichtblau	E 876 328 B	E 640 9506 B
RAL 7035 lichtgrau	E 876 329 B	E 640 9507 B
Euro	1.010,-	1.315,-



i

Sonderausführungen

Wir zeigen Ihnen hier nur einen kleinen, praxisgerechten Auszug aus dem Gesamtsortiment. Selbstverständlich stehen alle Schränke auch in anderen Konfigurationen, Farben bis hin zu elektrischen Schließsystemen und Zugangskontrollen zur Verfügung.

Profitieren Sie von unserer Fachkompetenz. Gerne unterbreiten wir Ihnen ein individuelles Angebot.



- 5 Schubladen:
1 x 50 mm VA, 2 x 100 mm VA,
1 x 150 mm VA, 1 x 300 mm VA

B x T x H mm	564 x 725 x 800	
Traglast je Schublade kg	75	
Schloss-Ausführung	Zylinderschloss	RFID
Farbe		
RAL 5012 lichtblau	E 876 332 B	E 640 9508 B
RAL 7035 lichtgrau	E 876 333 B	E 640 9509 B
Euro	1.110,-	1.424,-

- 7 Schubladen:
2 x 75 mm VA, 4 x 100 mm VA,
1 x 150 mm VA

B x T x H mm	564 x 725 x 800	
Traglast je Schublade kg	75	
Schloss-Ausführung	Zylinderschloss	RFID
Farbe		
RAL 5012 lichtblau	E 876 344 B	E 640 9510 B
RAL 7035 lichtgrau	E 876 345 B	E 640 9511 B
Euro	1.331,-	1.681,-

- 6 Schubladen:
1 x 50 mm VA, 2 x 100 mm VA,
2 x 150 mm VA, 1 x 200 mm VA

B x T x H mm	564 x 725 x 850	
Traglast je Schublade kg	75	
Schloss-Ausführung	Zylinderschloss	RFID
Farbe		
RAL 5012 lichtblau	E 876 360 B	E 640 9512 B
RAL 7035 lichtgrau	E 876 361 B	E 640 9513 B
Euro	1.239,-	1.572,-

Schubladenschränke 27 x 36 E, Höhe 723-990 mm



- 4 Schubladen:
1 x 50 mm VA, 2 x 100 mm VA,
1 x 200 mm VA

B x T x H mm	564 x 725 x 723	
Traglast je Schublade kg	75	
Schloss-Ausführung	Zylinderschloss	RFID
Farbe		
RAL 5012 lichtblau	E 876 450 B	E 640 9514 B
RAL 7035 lichtgrau	E 876 451 B	E 640 9515 B
Euro	1.173,-	1.495,-

- 5 Schubladen:
3 x 100 mm VA, 2 x 200 mm VA

B x T x H mm	564 x 725 x 990	
Traglast je Schublade kg	75	
Schloss-Ausführung	Zylinderschloss	RFID
Farbe		
RAL 5012 lichtblau	E 876 460 B	E 640 9516 B
RAL 7035 lichtgrau	E 876 461 B	E 640 9517 B
Euro	1.645,-	1.787,-

- 7 Schubladen:
1 x 50 mm VA, 2 x 75 mm VA,
2 x 100 mm VA, 2 x 150 mm VA

B x T x H mm	564 x 725 x 990	
Traglast je Schublade kg	75	
Schloss-Ausführung	Zylinderschloss	RFID
Farbe		
RAL 5012 lichtblau	E 876 462 B	E 640 9518 B
RAL 7035 lichtgrau	E 876 463 B	E 640 9519 B
Euro	1.617,-	2.016,-



Bei Bestellung von Zubehör ohne Hauptartikel können zusätzliche Versandkosten entstehen.



Schubladenschränke 36 x 36 E, Höhe 850-1000 mm



10 JAHRE GARANTIE



- 7 Schubladen:
2 x 75 mm VA, 3 x 100 mm VA,
2 x 150 mm VA

B x T x H mm	717 x 725 x 850		717 x 725 x 850	
Traglast je Schublade kg	75	75	200	200
Schloss-Ausführung	Zylinderschloss	RFID	Zylinderschloss	RFID
Farbe				
RAL 5012 lichtblau	E 876 384 B	E 640 9520 B	E 876 386 B	E 640 9522 B
RAL 7035 lichtgrau	E 876 385 B	E 640 9521 B	E 876 387 B	E 640 9523 B
Euro	1.459,-	1.824,-	1.746,-	2.145,-

i Weitere Schließungssysteme auf Anfrage erhältlich



- 8 Schubladen:
1 x 50 mm VA Traglast 75 kg,
2 x 75 mm VA, 4 x 100 mm VA,
1 x 150 mm VA

B x T x H mm	717 x 725 x 850		717 x 725 x 850	
Traglast je Schublade kg	75	75	200	200
Schloss-Ausführung	Zylinderschloss	RFID	Zylinderschloss	RFID
Farbe				
RAL 5012 lichtblau	E 876 388 B	E 640 9524 B	E 876 390 B	E 640 9526 B
RAL 7035 lichtgrau	E 876 389 B	E 640 9525 B	E 876 391 B	E 640 9527 B
Euro	1.573,-	1.960,-	1.860,-	2.288,-

TOP PREIS 1.249,-
E 876 396 B

- 6 Schubladen:
1 x 100 mm VA, 4 x 150 mm VA, 1 x
200 mm VA

B x T x H mm	717 x 725 x 1000		717 x 725 x 1000	
Traglast je Schublade kg	75	75	200	200
Schloss-Ausführung	Zylinderschloss	RFID	Zylinderschloss	RFID
Farbe				
RAL 5012 lichtblau	E 876 396 B	E 640 9528 B	E 876 398 B	E 640 9530 B
RAL 7035 lichtgrau	E 876 397 B	E 640 9529 B	E 876 399 B	E 640 9531 B
Euro	1.249,-	1.773,-	1.659,-	2.054,-

- 7 Schubladen:
1 x 50 mm VA Traglast 75 kg,
2 x 75 mm VA, 2 x 100 mm VA,
1 x 200 mm VA, 1 x 300 mm VA

B x T x H mm	717 x 725 x 1000		717 x 725 x 1000	
Traglast je Schublade kg	75	75	200	200
Schloss-Ausführung	Zylinderschloss	RFID	Zylinderschloss	RFID
Farbe				
RAL 5012 lichtblau	E 876 400 B	E 640 9532 B	E 876 402 B	E 640 9534 B
RAL 7035 lichtgrau	E 876 401 B	E 640 9533 B	E 876 403 B	E 640 9535 B
Euro	1.560,-	1.945,-	1.803,-	2.225,-



- 8 Schubladen:
1 x 50 mm VA Traglast 75 kg,
2 x 75 mm VA, 2 x 100 mm VA,
2 x 150 mm VA, 1 x 200 mm VA

B x T x H mm	717 x 725 x 1000		717 x 725 x 1000	
Traglast je Schublade kg	75	75	200	200
Schloss-Ausführung	Zylinderschloss	RFID	Zylinderschloss	RFID
Farbe				
RAL 5012 lichtblau	E 876 404 B	E 640 9536 B	E 876 406 B	E 640 9538 B
RAL 7035 lichtgrau	E 876 405 B	E 640 9537 B	E 876 407 B	E 640 9539 B
Euro	1.645,-	2.045,-	1.931,-	2.374,-

- 10 Schubladen:
1 x 50 mm VA Traglast 75 kg,
2 x 75 mm VA, 7 x 100 mm VA

B x T x H mm	717 x 725 x 1000		717 x 725 x 1000	
Traglast je Schublade kg	75	75	200	200
Schloss-Ausführung	Zylinderschloss	RFID	Zylinderschloss	RFID
Farbe				
RAL 5012 lichtblau	E 876 412 B	E 640 9540 B	E 876 414 B	E 640 9542 B
RAL 7035 lichtgrau	E 876 413 B	E 640 9541 B	E 876 415 B	E 640 9543 B
Euro	1.883,-	2.317,-	2.247,-	2.740,-





i Weitere Schließsysteme auf Anfrage erhältlich

RAL FARBEN

Weitere Farbkombinationen sind auf Anfrage lieferbar

Schubladenschränke 36 x 36 E, Höhe 1450 mm

- 9 Schubladen: 2 x 75 mm VA, 2 x 100 mm VA, 2 x 150 mm VA, 2 x 200 mm VA, 1 x 300 mm VA

B x T x H mm	717 x 725 x 1450		717 x 725 x 1450	
Traglast je Schublade kg	75		200	
Schloss-Ausführung	Zylinderschloss	RFID	Zylinderschloss	RFID
Farbe				
RAL 5012 lichtblau	E 161 5105 B	E 640 9544 B	E 876 416 B	E 640 9546 B
RAL 7035 lichtgrau	E 161 5106 B	E 640 9545 B	E 876 417 B	E 640 9547 B
Euro	2.355,-	2.497,-	2.770,-	2.904,-

- 9 Schubladen: 3 x 100 mm VA, 5 x 150 mm VA, 1 x 300 mm VA

B x T x H mm	717 x 725 x 1450		717 x 725 x 1450	
Traglast je Schublade kg	75		200	
Schloss-Ausführung	Zylinderschloss	RFID	Zylinderschloss	RFID
Farbe				
RAL 5012 lichtblau	E 161 5111 B	E 640 9548 B	E 876 418 B	E 640 9550 B
RAL 7035 lichtgrau	E 161 5112 B	E 640 9549 B	E 876 419 B	E 640 9551 B
Euro	2.017,-	2.468,-	2.390,-	2.890,-



Schubladenschränke 54 x 36 E, Höhe 1000 mm

- 6 Schubladen: 1 x 100 mm VA, 4 x 150 mm VA, 1 x 200 mm VA

B x T x H mm	1023 x 725 x 1000		1023 x 725 x 1000	
Traglast je Schublade kg	75		200	
Schloss-Ausführung	Zylinderschloss	RFID	Zylinderschloss	RFID
Farbe				
RAL 5012 lichtblau	E 161 5119 B	E 640 9552 B	E 876 424 B	E 640 9554 B
RAL 7035 lichtgrau	E 161 5120 B	E 640 9553 B	E 876 425 B	E 640 9555 B
Euro	1.859,-	2.268,-	2.103,-	2.554,-

- 7 Schubladen: 1 x 50 mm VA Traglast 75 kg, 2 x 75 mm VA, 2 x 100 mm VA, 1 x 200 mm VA, 1 x 300 mm VA Traglast 200 kg

B x T x H mm	1023 x 725 x 1000		1023 x 725 x 1000	
Traglast je Schublade kg	75		200	
Schloss-Ausführung	Zylinderschloss	RFID	Zylinderschloss	RFID
Farbe				
RAL 5012 lichtblau	E 161 5123 B	E 640 9556 B	E 876 426 B	E 640 9558 B
RAL 7035 lichtgrau	E 161 5124 B	E 640 9557 B	E 876 427 B	E 640 9559 B
Euro	2.089,-	2.540,-	2.289,-	2.775,-



Bei Bestellung von Zubehör ohne Hauptartikel können zusätzliche Versandkosten entstehen.



4.1 4 Betrieb > 4.1 Werkstatteinrichtung Schubladenschränke



Schubladenschränke 54 x 36 E, Höhe 1000-1450 mm



- 8 Schubladen: 1 x 50 mm VA Traglast 75 kg, 2 x 75 mm VA, 2 x 100 mm VA, 2 x 150 mm VA, 1 x 200 mm VA

B x T x H mm	1023 x 725 x 1000		1023 x 725 x 1000	
Traglast je Schublade kg	75		200	
Schloss-Ausführung	Zylinderschloss	RFID	Zylinderschloss	RFID
Farbe				
RAL 5012 lichtblau	E 161 5129 B	E 640 9560 B	E 876 428 B	E 640 9562 B
RAL 7035 lichtgrau	E 161 5130 B	E 640 9561 B	E 876 429 B	E 640 9563 B
Euro	2.513,-	2.655,-	2.848,-	2.990,-

- 8 Schubladen: 2 x 75 mm VA, 3 x 100 mm VA, 3 x 150 mm VA

B x T x H mm	1023 x 725 x 1000		1023 x 725 x 1000	
Traglast je Schublade kg	75		200	
Schloss-Ausführung	Zylinderschloss	RFID	Zylinderschloss	RFID
Farbe				
RAL 5012 lichtblau	E 161 5135 B	E 640 9564 B	E 876 430 B	E 640 9566 B
RAL 7035 lichtgrau	E 161 5136 B	E 640 9565 B	E 876 431 B	E 640 9567 B
Euro	2.227,-	2.689,-	2.555,-	3.074,-

i

Weitere Schließsysteme auf Anfrage erhältlich



- 10 Schubladen: 1 x 50 mm VA Traglast 75 kg, 2 x 75 mm VA, 7 x 100 mm VA

B x T x H mm	1023 x 725 x 1000		1023 x 725 x 1000	
Traglast je Schublade kg	75		200	
Schloss-Ausführung	Zylinderschloss	RFID	Zylinderschloss	RFID
Farbe				
RAL 5012 lichtblau	E 161 5141 B	E 640 9568 B	E 876 432 B	E 640 9570 B
RAL 7035 lichtgrau	E 161 5142 B	E 640 9569 B	E 876 433 B	E 640 9571 B
Euro	2.575,-	3.098,-	2.942,-	3.528,-

- 9 Schubladen: 2 x 75 mm VA, 2 x 100 mm VA, 2 x 150 mm VA, 2 x 200 mm VA, 1 x 300 mm VA Traglast 200 kg

B x T x H mm	1023 x 725 x 1450		1023 x 725 x 1450	
Traglast je Schublade kg	75		200	
Schloss-Ausführung	Zylinderschloss	RFID	Zylinderschloss	RFID
Farbe				
RAL 5012 lichtblau	E 161 5147 B	E 640 9572 B	E 876 434 B	E 640 9574 B
RAL 7035 lichtgrau	E 161 5148 B	E 640 9573 B	E 876 435 B	E 640 9575 B
Euro	3.057,-	3.198,-	3.434,-	3.576,-



- 9 Schubladen: 3 x 100 mm VA, 5 x 150 mm VA, 1 x 300 mm VA Traglast 200 kg

B x T x H mm	1023 x 725 x 1450		1023 x 725 x 1450	
Traglast je Schublade kg	75		200	
Schloss-Ausführung	Zylinderschloss	RFID	Zylinderschloss	RFID
Farbe				
RAL 5012 lichtblau	E 161 5153 B	E 640 9576 B	E 876 436 B	E 640 9578 B
RAL 7035 lichtgrau	E 161 5154 B	E 640 9577 B	E 876 437 B	E 640 9579 B
Euro	2.671,-	3.198,-	2.991,-	3.576,-



- 10 Schubladen: 1 x 50 mm VA Traglast 75 kg, 5 x 100 mm VA, 4 x 200 mm VA

B x T x H mm	1023 x 725 x 1450		1023 x 725 x 1450	
Traglast je Schublade kg	75		200	
Schloss-Ausführung	Zylinderschloss	RFID	Zylinderschloss	RFID
Farbe				
RAL 5012 lichtblau	E 161 5159 B	E 640 9580 B	E 876 438 B	E 640 9582 B
RAL 7035 lichtgrau	E 161 5160 B	E 640 9581 B	E 876 439 B	E 640 9583 B
Euro	2.762,-	3.304,-	3.120,-	3.719,-





Aufsatzschränke

• Aus hochwertigem, pulverbeschichtetem Stahlblech • Flügeltüren, einschlagend aus einem Stück gekantet, Öffnungswinkel 115°, schließen bündig mit dem Gehäuse ab • Inneneinrichtung im 25 mm Raster in der Höhe verstellbar • Inkl. 1 Verstellboden verzinkt, 30 mm stark, max. Traglast 60 kg

i

Weitere Verschlussmöglichkeiten wie z. B. elektronisches Zahlenschloss auf Anfrage möglich



mit Vollblech-Flügeltüren

B x T x H 1000 mm	717 x 725	1023 x 725	717 x 572	1023 x 572
Farbe	36 x 36 E	54 x 36 E	36 x 27 E	54 x 27 E
RAL 7035 lichtgrau	E 197 9446 B	E 197 9448 B	E 197 9452 B	E 197 9454 B
RAL 5012 lichtblau	E 197 9447 B	E 197 9449 B	E 197 9453 B	E 197 9455 B
Euro	719,-	804,-	666,-	743,-

mit Sichtfenster-Flügeltüren

B x T x H 1000 mm	1023 x 725	1023 x 572
Farbe	54 x 36 E	54 x 27 E
RAL 7035 lichtgrau	E 197 9450 B	E 197 9456 B
RAL 5012 lichtblau	E 197 9451 B	E 197 9457 B
Euro	1.040,-	972,-



Aufsatzschränke

• Aus hochwertigem, pulverbeschichtetem Stahlblech • Optimal bei engen Raumverhältnissen • Hohe Laufruhe, die kugelgelagerten Rollen der Türen laufen geräuscharm auf Führungsschienen • Inneneinrichtung in 25 mm Raster in der Höhe verstellbar • Inkl. 1 Verstellboden verzinkt, 30 mm stark, max. Traglast 60 kg

mit Vollblech-Schiebetüren

B x T x H 1000 mm	1023 x 725	1431 x 725	1023 x 572	1431 x 572
Farbe	54 x 36 E	78 x 36 E	54 x 27 E	78 x 27 E
RAL 7035 lichtgrau	E 197 9458 B	E 197 9462 B	E 197 9466 B	E 197 9470 B
RAL 5012 lichtblau	E 197 9459 B	E 197 9463 B	E 197 9467 B	E 197 9471 B
Euro	1.180,-	1.370,-	1.089,-	1.248,-

mit Sichtfenster-Schiebetüren

B x T x H 1000 mm	1023 x 725	1431 x 725	1023 x 572	1431 x 572
Farbe	54 x 36 E	78 x 36 E	54 x 27 E	78 x 27 E
RAL 7035 lichtgrau	E 197 9460 B	E 197 9464 B	E 197 9468 B	E 197 9472 B
RAL 5012 lichtblau	E 197 9461 B	E 197 9465 B	E 197 9469 B	E 197 9473 B
Euro	1.409,-	1.661,-	1.309,-	1.533,-

Zubehör zu Aufsatzschränken

Verstellböden

• Inklusive 4 Bodenträger • Ausführung: Stahlblech, verzinkt, Längsseiten mehrfach gekantet
• 30 mm stark, Traglast 60 kg

passend zu	B x T mm	Ausführung	Art.-Nr.	Euro
36 x 36 E	717 x 725	glatt	E 197 9474 B	61,-
54 x 36 E	1023 x 725	glatt	E 197 9475 B	67,-
78 x 36 E	1431 x 725	glatt	E 197 9476 B	109,-
36 x 27 E	717 x 572	glatt	E 197 9477 B	48,50
54 x 27 E	1023 x 572	glatt	E 197 9478 B	64,-
78 x 27 E	1431 x 572	glatt	E 197 9479 B	93,-



Bei Bestellung von Zubehör ohne Hauptartikel können zusätzliche Versandkosten entstehen.

4.1 4 Betrieb > 4.1 Werkstatteinrichtung Schubladenschränke mit vorgebauten Türen



Schubladenschränke mit vorgebauten Flügeltüren 36 x 27 E

- Aus hochwertigem, pulverbeschichtetem Stahlblech
- Flügeltüren, einschlagend aus einem Stück gekantet, Öffnungswinkel 235° schließen bündig mit dem Gehäuse ab
- Inneneinrichtung im 25 mm Raster in der Höhe verstellbar
- Mit Zylinderschloss

i

Alle Schubladenschränke mit Höhe 1020 mm sind ausgestattet mit: Abrollrand 3-seitig inkl. Rillenmatte



B x T 717 x 600 mm Höhe mm	Schubladen mm	Auszug- böden	Traglast je Schublade kg	Farbe Korpus	Art.-Nr.	Euro
1020	1 x 75	2	75	RAL 5012 lichtblau	E 198 6697 B	1.372,-
				RAL 7035 lichtgrau	E 198 6698 B	1.372,-
			200	RAL 5012 lichtblau	E 198 6699 B	1.492,-
				RAL 7035 lichtgrau	E 198 6700 B	1.492,-
				RAL 5012 lichtblau	E 198 6701 B	1.349,-
				RAL 7035 lichtgrau	E 198 6702 B	1.349,-
1020	2 x 75	1	75	RAL 5012 lichtblau	E 198 6703 B	1.485,-
				RAL 7035 lichtgrau	E 198 6704 B	1.485,-
			200	RAL 5012 lichtblau	E 198 6705 B	1.492,-
				RAL 7035 lichtgrau	E 198 6706 B	1.492,-
				RAL 5012 lichtblau	E 198 6707 B	1.672,-
				RAL 7035 lichtgrau	E 198 6708 B	1.672,-
1020	3 x 75	1	75	RAL 5012 lichtblau	E 198 6709 B	1.663,-
				RAL 7035 lichtgrau	E 198 6710 B	1.663,-
			200	RAL 5012 lichtblau	E 198 6711 B	1.863,-
				RAL 7035 lichtgrau	E 198 6712 B	1.863,-
				RAL 5012 lichtblau	E 198 6713 B	1.478,-
				RAL 7035 lichtgrau	E 198 6714 B	1.478,-
1020	4 x 75	-	75	RAL 5012 lichtblau	E 198 6715 B	1.663,-
				RAL 7035 lichtgrau	E 198 6716 B	1.663,-
			200	RAL 5012 lichtblau	E 198 6717 B	1.621,-
				RAL 7035 lichtgrau	E 198 6718 B	1.621,-
				RAL 5012 lichtblau	E 198 6719 B	1.858,-
				RAL 7035 lichtgrau	E 198 6720 B	1.858,-

Schubladenschränke mit vorgebauten Flügeltüren 36 x 36 E



B x T 717 x 753 mm Höhe mm	Schubladen mm	Auszug- böden	Verstell- böden	Traglast je Schublade kg	Farbe Korpus	Art.-Nr.	Euro
1020	2 x 75	2	-	75	RAL 5012 lichtblau	E 198 6721 B	1.628,-
					RAL 7035 lichtgrau	E 198 6722 B	1.628,-
				200	RAL 5012 lichtblau	E 198 6723 B	1.806,-
					RAL 7035 lichtgrau	E 198 6724 B	1.806,-
					RAL 5012 lichtblau	E 198 6725 B	1.505,-
					RAL 7035 lichtgrau	E 198 6726 B	1.505,-
1020	-	2	2	75	RAL 5012 lichtblau	E 198 6727 B	1.591,-
					RAL 7035 lichtgrau	E 198 6728 B	1.591,-
				200	RAL 5012 lichtblau	E 198 6729 B	1.757,-
					RAL 7035 lichtgrau	E 198 6730 B	1.757,-
					RAL 5012 lichtblau	E 198 6731 B	1.986,-
					RAL 7035 lichtgrau	E 198 6732 B	1.986,-
1020	1 x 150, 2 x 75	2	-	75	RAL 5012 lichtblau	E 198 6733 B	1.878,-
					RAL 7035 lichtgrau	E 198 6734 B	1.878,-
				200	RAL 5012 lichtblau	E 198 6735 B	2.102,-
					RAL 7035 lichtgrau	E 198 6736 B	2.102,-
					RAL 5012 lichtblau	E 198 6737 B	2.001,-
					RAL 7035 lichtgrau	E 198 6738 B	2.001,-
1020	1 x 50, 3 x 100, 1 x 75	1	-	75	RAL 5012 lichtblau	E 198 6739 B	2.230,-
					RAL 7035 lichtgrau	E 198 6740 B	2.230,-
				200	RAL 5012 lichtblau	E 198 6741 B	1.987,-
					RAL 7035 lichtgrau	E 198 6742 B	1.987,-
					RAL 5012 lichtblau	E 198 6743 B	2.264,-
					RAL 7035 lichtgrau	E 198 6744 B	2.264,-
1450	2 x 75, 1 x 150	2	-	75	RAL 5012 lichtblau	E 198 6745 B	1.835,-
					RAL 7035 lichtgrau	E 198 6746 B	1.835,-
				200	RAL 5012 lichtblau	E 198 6747 B	2.058,-
					RAL 7035 lichtgrau	E 198 6748 B	2.058,-
					RAL 5012 lichtblau	E 198 6749 B	1.643,-
					RAL 7035 lichtgrau	E 198 6750 B	1.643,-
1450	-	2	3	75	RAL 5012 lichtblau	E 198 6751 B	1.720,-
					RAL 7035 lichtgrau	E 198 6752 B	1.720,-
				200	RAL 5012 lichtblau	E 198 6753 B	1.816,-
					RAL 7035 lichtgrau	E 198 6754 B	1.816,-
					RAL 5012 lichtblau	E 198 6755 B	2.050,-
					RAL 7035 lichtgrau	E 198 6756 B	2.050,-

2-Weg-Hubwagen-/Staplersockel

- Aus Stahlblech, zum Verschrauben mit dem Gehäuseboden
- Pulverbeschichtet NCS S 9000-N schwarz
- Sockelblende einzeln als vorder- bzw. rückseitiger Abschluss aufsteckbar

• B x T x H 717 x 506 x 100 mm

Passend zu Flügeltürschrank 36 x 27 E		
Ausführung	Art.-Nr.	Euro
Sockel	E 198 6762 B	132,-
Blende, einzeln	E 876 594 B	39,-

• B x T x H 717 x 659 x 100 mm

Passend zu Flügeltürschrank 36 x 36 E		
Ausführung	Art.-Nr.	Euro
Sockel	E 876 593 B	142,-
Blende, einzeln	E 876 594 B	39,-



Schubladenschränke mit vorgebauten Schiebetüren 36 x 27 E

• Aus hochwertigem, pulverbeschichtetem Stahlblech • Optimal bei engen Raumverhältnissen • Schiebetüren mit einer hohen Laufrolle • Inneneinrichtung im 25 mm Raster in der Höhe verstellbar • Mit Zylinderschloss • Abrollrand 3-seitig inkl. Rillenmatte



B x T 1430 x 627 mm Höhe mm	Schubladen mm	Auszug- böden	Traglast je Schublade kg	Farbe	Art.-Nr.	Euro
1020	2 x 75	6	75	RAL 5012 lichtblau	E 198 6757 B	3.013,-
				RAL 7035 lichtgrau	E 198 6764 B	3.013,-
			200	RAL 5012 lichtblau	E 198 6765 B	3.335,-
				RAL 7035 lichtgrau	E 198 6766 B	3.335,-
1020	4 x 75	2	75	RAL 5012 lichtblau	E 198 6767 B	2.671,-
				RAL 7035 lichtgrau	E 198 6768 B	2.671,-
			200	RAL 5012 lichtblau	E 198 6769 B	2.928,-
				RAL 7035 lichtgrau	E 198 6770 B	2.928,-
1020	6 x 75	2	75	RAL 5012 lichtblau	E 198 6771 B	2.948,-
				RAL 7035 lichtgrau	E 198 6772 B	2.948,-
			200	RAL 5012 lichtblau	E 198 6773 B	3.305,-
				RAL 7035 lichtgrau	E 198 6774 B	3.305,-
1020	8 x 75	-	75	RAL 5012 lichtblau	E 198 6775 B	2.920,-
				RAL 7035 lichtgrau	E 198 6776 B	2.920,-
			200	RAL 5012 lichtblau	E 198 6777 B	3.290,-
				RAL 7035 lichtgrau	E 198 6778 B	3.290,-
1020	4 x 75	4	75	RAL 5012 lichtblau	E 198 6779 B	2.985,-
				RAL 7035 lichtgrau	E 198 6780 B	2.985,-
			200	RAL 5012 lichtblau	E 198 6781 B	3.320,-
				RAL 7035 lichtgrau	E 198 6782 B	3.320,-
1020	10 x 75	-	75	RAL 5012 lichtblau	E 198 6783 B	3.206,-
				RAL 7035 lichtgrau	E 198 6784 B	3.206,-
			200	RAL 5012 lichtblau	E 198 6785 B	3.672,-
				RAL 7035 lichtgrau	E 198 6786 B	3.672,-

Schubladenschränke mit vorgebauten Schiebetüren 36 x 36 E

B x T 1430 x 780 mm Höhe mm	Schubladen mm	Auszug- böden	Verstell- böden	Traglast je Schublade kg	Farbe Korpus	Art.-Nr.	Euro
1020	4 x 75	2	-	75	RAL 5012 lichtblau	E 198 6787 B	2.862,-
					RAL 7035 lichtgrau	E 198 6788 B	2.862,-
				200	RAL 5012 lichtblau	E 198 6789 B	3.134,-
					RAL 7035 lichtgrau	E 198 6790 B	3.134,-
1020	-	2	4	75	RAL 5012 lichtblau	E 198 6791 B	2.627,-
					RAL 7035 lichtgrau	E 198 6792 B	2.627,-
				200	RAL 5012 lichtblau	E 198 6793 B	2.713,-
					RAL 7035 lichtgrau	E 198 6794 B	2.713,-
1020	4 x 75	4	-	75	RAL 5012 lichtblau	E 198 6795 B	3.220,-
					RAL 7035 lichtgrau	E 198 6796 B	3.220,-
				200	RAL 5012 lichtblau	E 198 6797 B	3.577,-
					RAL 7035 lichtgrau	E 198 6798 B	3.577,-



2-Weg-Hubwagen-/Staplersockel

• Aus Stahlblech, zum Verschrauben mit dem Gehäuseboden
• Pulverbeschichtet NCS S 9000-N schwarz • Sockelblende
einzeln als vorder- bzw. rückseitiger Abschluss aufsteckbar

• B x T x H 1430 x 560 x 100 mm

Passend zu Schiebetürschrank 36 x 27 E

Ausführung	Art.-Nr.	Euro
Sockel	E 198 6763 B	214,-
Blende, einzeln	E 876 667 B	45,50

• B x T x H 1430 x 713 x 100 mm

Passend zu Schiebetürschrank 36 x 36 E

Ausführung	Art.-Nr.	Euro
Sockel	E 198 6760 B	223,-
Blende, einzeln	E 876 667 B	45,50



Bei Bestellung von Zubehör ohne Hauptartikel
können zusätzliche Versandkosten entstehen.



Aufsatzschränke im Baukastensystem

- Aufsatzschränke im Baukastensystem in div. Breiten und Tiefen
- Hochfeste Stahlkonstruktion
- Freie Wahl der Türen sowie des Schließsystems, je nach Verwendungszweck
- Inneneinrichtung im 25 mm Raster in der Höhe verstellbar
- Max. Traglast des Fachbodens 60 kg



Weitere Farbkombinationen sind ohne Aufpreis auf Anfrage lieferbar



Schrankgehäuse

- Stabile Stahlblechkonstruktion
- Oberfläche pulverbeschichtet
- Teilung 25:25 mm, ermöglicht eine individuelle Einrichtung mit Fachböden

Passend zu	B x T x H mm	für Flügeltüren		Euro	für Schiebetüren		Euro
		RAL 7035 lichtgrau Art.-Nr.	RAL 5012 lichtblau Art.-Nr.		RAL 7035 lichtgrau Art.-Nr.	RAL 5012 lichtblau Art.-Nr.	
36 x 36 E	717 x 725 x 1000	E 197 9480 B	E 197 9481 B	458,-	-	-	-
54 x 36 E	1023 x 725 x 1000	E 197 9482 B	E 197 9483 B	520,-	E 197 9484 B	E 197 9485 B	779,-
78 x 36 E	1431 x 725 x 1000	-	-	-	E 197 9486 B	E 197 9487 B	887,-
36 x 27 E	717 x 572 x 1000	E 197 9488 B	E 197 9489 B	421,-	-	-	-
54 x 27 E	1023 x 572 x 1000	E 197 9490 B	E 197 9491 B	458,-	E 197 9492 B	E 197 9493 B	687,-
78 x 27 E	1431 x 572 x 1000	-	-	-	E 197 9494 B	E 197 9495 B	779,-



Flügeltüren

- Max. Öffnungswinkel 115°
- Flügeltüren aus einem Stück gekantet und schließen bündig mit dem Gehäuse ab

Passend zu	B x H mm	Vollblech-Flügeltüren		Euro	Sichtfenster-Flügeltüren		Euro
		RAL 7035 lichtgrau Art.-Nr.	RAL 5012 lichtblau Art.-Nr.		RAL 7035 lichtgrau Art.-Nr.	RAL 5012 lichtblau Art.-Nr.	
36 x 36 E	717 x 1000	E 197 9496 B	E 197 9497 B	146,-	-	-	-
54 x 36 E	1023 x 1000	E 197 9498 B	E 197 9499 B	168,-	E 197 9500 B	E 197 9501 B	407,-
36 x 27 E	717 x 1000	E 197 9496 B	E 197 9497 B	146,-	-	-	-
54 x 27 E	1023 x 1000	E 197 9498 B	E 197 9499 B	168,-	E 197 9500 B	E 197 9501 B	407,-

Schiebetüren

- Optimal für beengte Raumverhältnisse
- Hohe Laufruhe und Leichtgängigkeit durch hochwertige Laufrollen

Passend zu	B x H mm	Vollblech-Schiebetüren		Euro	Sichtfenster-Schiebetüren		Euro
		RAL 7035 lichtgrau Art.-Nr.	RAL 5012 lichtblau Art.-Nr.		RAL 7035 lichtgrau Art.-Nr.	RAL 5012 lichtblau Art.-Nr.	
54 x 36 E	1023 x 1000	E 197 9502 B	E 197 9503 B	244,-	E 197 9504 B	E 197 9505 B	474,-
78 x 36 E	1431 x 1000	E 197 9506 B	E 197 9507 B	284,-	E 197 9508 B	E 197 9509 B	574,-
54 x 27 E	1023 x 1000	E 197 9502 B	E 197 9503 B	244,-	E 197 9504 B	E 197 9505 B	474,-
78 x 27 E	1431 x 1000	E 197 9506 B	E 197 9507 B	284,-	E 197 9508 B	E 197 9509 B	574,-



Verschlüsse

Ausführung	Art.-Nr.	Euro
Klappschloss für Flügeltürenschränk	E 817 416 B	54,-
elektr. Zahlenschloss für Flügeltürenschränk	E 197 9511 B	178,-
Drehdruck-Zylinderschloss für Schiebetürenschränk	E 197 9512 B	96,-

Verstellböden

- Inklusive 4 Bodenträger
- Ausführung: Stahlblech, verzinkt, Längsseiten mehrfach gekantet
- 30 mm stark, Traglast 60 kg

passend zu	B x T mm	Ausführung	Art.-Nr.	Euro
36 x 36 E	717 x 725	glatt	E 197 9474 B	61,-
54 x 36 E	1023 x 725	glatt	E 197 9475 B	67,-
78 x 36 E	1431 x 725	glatt	E 197 9476 B	109,-
36 x 27 E	717 x 572	glatt	E 197 9477 B	48,50
54 x 27 E	1023 x 572	glatt	E 197 9478 B	64,-
78 x 27 E	1431 x 572	glatt	E 197 9479 B	93,-





Schubladenschränke im Baukastensystem

- Schranksystem im Baukastensystem in div. Breiten und Höhen
- Hochfeste Stahlblechkonstruktion
- Freie Wahl des Schließsystems (Zylinderschloss oder elektr. Zahlenschloss), je nach Verwendungszweck
- Serienmäßige Einzelschubladensperre und Aushebesicherung
- Schränke unter Berücksichtigung der Systembreite und der lichten Gehäusehöhe (B) frei konfigurierbar
- 10 weitere Standardfarben ohne Mehrpreis auf Anfrage lieferbar
- Schubladen in 2 Traglasten (75 kg oder 200 kg) mit Präzisionsvollauszug (100% Nutzbarkeit) wählbar
- Optimale Flächenausnutzung durch umfangreiches Einteilungsmaterial (S. 578-581)



Gehäuse 27 x 36 E

- Breite 564 mm, Tiefe 725 mm

B x T x H mm lichte Höhe mm Schloss- Ausführung Farbe	564 x 725 x 383		564 x 725 x 533		564 x 725 x 800		564 x 725 x 850		564 x 725 x 1000	
	Zylinderschloss	elektr. Zahlenschloss	Zylinderschloss	elektr. Zahlenschloss	Zylinderschloss	elektr. Zahlenschloss	Zylinderschloss	elektr. Zahlenschloss	Zylinderschloss	elektr. Zahlenschloss
RAL 5012 lichtblau	E 876 688 B	E 161 5210 B	E 876 690 B	E 161 5212 B	E 876 522 B	E 161 5186 B	E 876 524 B	E 161 5188 B	E 876 526 B	E 161 5190 B
RAL 7035 lichtgrau	E 876 689 B	E 161 5211 B	E 876 691 B	E 161 5213 B	E 876 523 B	E 161 5187 B	E 876 525 B	E 161 5189 B	E 876 527 B	E 161 5191 B
Euro	357,-	427,-	394,-	465,-	466,-	543,-	487,-	557,-	524,-	594,-

i

Bestellhinweis

Bei der Auswahl der Schubladen ist die lichte Höhe des Schrankgehäuse maßgebend. Die Summe der Fronthöhen (C) muss der lichten Höhe (B) entsprechen (siehe Grafik).

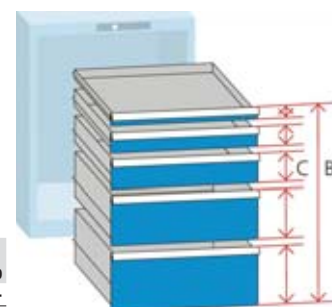

Schubladen mit 75 kg Traglast

- Nutzgröße 459 x 612 mm (27 x 36 E)

Fronthöhe mm	RAL 5012 lichtblau Art.-Nr.	RAL 7035 lichtgrau Art.-Nr.	Euro
50	E 876 528 B	E 876 529 B	129,-
75	E 876 530 B	E 876 531 B	152,-
100	E 876 532 B	E 876 533 B	157,-
150	E 876 534 B	E 876 535 B	166,-
200	E 876 536 B	E 876 537 B	186,-
300	E 876 538 B	E 876 539 B	214,-

Schubladen mit 200 kg Traglast

- Nutzgröße 459 x 612 mm (27 x 36 E)

Fronthöhe mm	RAL 5012 lichtblau Art.-Nr.	RAL 7035 lichtgrau Art.-Nr.	Euro
75	E 876 540 B	E 876 541 B	194,-
100	E 876 542 B	E 876 543 B	201,-
150	E 876 544 B	E 876 545 B	209,-
200	E 876 546 B	E 876 547 B	228,-
250	E 876 548 B	E 876 549 B	243,-
300	E 876 550 B	E 876 551 B	258,-

Gehäusesockel für Höhenausgleich

- Farbe schwarz



Höhe mm	Art.-Nr.	Euro
50	E 876 552 B	86,-
100	E 876 553 B	96,-

Abrollrand und Rillenmatte

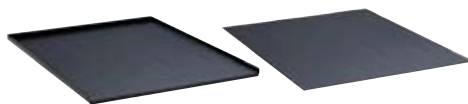

Ausführung	Art.-Nr.	Euro
Abrollrand 3-seitig, inkl.	E 876 555 B	108,-
Rillenmatte, schwarz		
Rillenmatte, einzeln, schwarz	E 876 554 B	44,50

Verstellboden

- Aus Stahlblech, lackiert
- Durch ein 25 mm Raster in den vertikalen Stützen der Schrankgehäuse lassen sich Verstellböden in das Schrankgehäuse einbauen
- Traglast 75 kg
- Farbe Grau NCS S 4502-B



Höhe mm	Art.-Nr.	Euro
75	E 876 701 B	71,-

Auszugboden

- Aus Stahlblech, lackiert
- Durch ein 25 mm Raster in den vertikalen Stützen der Schrankgehäuse lassen sich Auszugböden in das Schrankgehäuse einbauen
- Traglast 75 kg
- Farbe Grau NCS S 4502-B



Höhe mm	Art.-Nr.	Euro
100	E 876 700 B	166,-

Flügeltüren

- Aus Stahlblech
- Mit Zylinderschloss
- Rechts angeschlagen
- Frontseitiger Abschluss für unterhalb der Schubladen in die Gehäuse eingebaute Auszugs- und Verstellböden
- Die Summe von Flügeltür-Fronthöhe und allen Schubladen-Fronthöhen muss die lichte Höhe des Schrankgehäuses ergeben

Höhe mm	RAL 5012 lichtblau Art.-Nr.	RAL 7035 lichtgrau Art.-Nr.	Euro
450	E 876 696 B	E 876 697 B	143,-
600	E 876 698 B	E 876 699 B	158,-



Bei Bestellung von Zubehör ohne Hauptartikel können zusätzliche Versandkosten entstehen.



Schubladenschränke im Baukastensystem

Gehäuse 36 x 36 E

• Breite 717 mm, Tiefe 725 mm



10 JAHRE GARANTIE



WEITERE FARBKOMBINATIONEN SIND OHNE AUFPREIS AUF ANFRAGE LIEFERBAR

i

- Elektronisches Zahlenschloss, direkter Zugriff ohne Schlüssel, einfache Bedienung, 100 Codes programmierbar über Mastercode oder Access Software
- Hauptschließfunktion mit Mastercode und Gleichschließfunktion dank freier Codewahl möglich
- Schließung über RFID auf Anfrage möglich

B x T x H mm lichte Höhe mm Schloss-Ausführung Farbe	717 x 725 x 800		717 x 725 x 1000		717 x 725 x 1450	
	Zylinderschloss	elektr. Zahlenschloss	Zylinderschloss	elektr. Zahlenschloss	Zylinderschloss	elektr. Zahlenschloss
RAL 5012 lichtblau	E 876 556 B	E 161 5192 B	E 876 558 B	E 161 5194 B	E 876 560 B	E 161 5196 B
RAL 7035 lichtgrau	E 876 557 B	E 161 5193 B	E 876 559 B	E 161 5195 B	E 876 561 B	E 161 5197 B
Euro	515,-	585,-	581,-	651,-	724,-	794,-

Schubladen Vollauszug mit 75 kg Traglast

• Nutzgröße 612 x 612 mm (36 x 36 E)

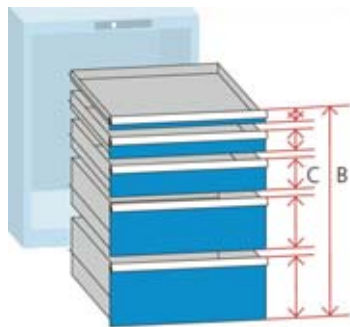

Fronthöhe mm	RAL 5012 lichtblau Art.-Nr.	RAL 7035 lichtgrau Art.-Nr.	Euro
50	E 876 562 B	E 876 563 B	142,-
75	E 876 564 B	E 876 565 B	157,-
100	E 876 566 B	E 876 567 B	166,-
125	E 876 568 B	E 876 569 B	171,-
150	E 876 570 B	E 876 571 B	179,-
200	E 876 572 B	E 876 573 B	200,-
250	E 876 574 B	E 876 575 B	228,-
300	E 876 576 B	E 876 577 B	251,-

Schubladen Vollauszug mit 200 kg Traglast

• Nutzgröße 612 x 612 mm (36 x 36 E)

Fronthöhe mm	RAL 5012 lichtblau Art.-Nr.	RAL 7035 lichtgrau Art.-Nr.	Euro
75	E 876 578 B	E 876 579 B	208,-
100	E 876 580 B	E 876 581 B	214,-
125	E 876 582 B	E 876 583 B	223,-
150	E 876 584 B	E 876 585 B	223,-
200	E 876 586 B	E 876 587 B	243,-
250	E 876 588 B	E 876 589 B	280,-
300	E 876 590 B	E 876 591 B	295,-



Gehäuse- und Staplersockel

• Farbe schwarz

Ausführung	Höhe mm	Art.-Nr.	Euro
Gehäusesockel	50	E 876 592 B	95,-
Staplersockel	100	E 876 593 B	142,-
Sockelblende für Staplersockel	100	E 876 594 B	39,-

Abrollrand und Rillenmatte

Ausführung	Art.-Nr.	Euro
Abrollrand 3-seitig, inkl. Rillenmatte, schwarz	E 876 596 B	137,-
Rillenmatte, einzeln, schwarz	E 876 595 B	57,-





Schubladenschränke im Baukastensystem

Gehäuse 54 x 27 E

• Breite 1023 mm, Tiefe 572 mm



10 JAHRE GARANTIE



B x T x H mm	1023 x 572 x 1000		1023 x 572 x 1450	
lichte Höhe mm	900		1350	
Schloss-Ausführung	Zylinderschloss	elektr. Zahlenschloss	Zylinderschloss	elektr. Zahlenschloss
Farbe				
RAL 5012 lichtblau	E 876 597 B	E 161 5198 B	E 876 599 B	E 161 5200 B
RAL 7035 lichtgrau	E 876 598 B	E 161 5199 B	E 876 600 B	E 161 5201 B
Euro	638,-	708,-	758,-	837,-

Schubladen

• Nutzgröße 918 x 459 mm (54 x 27 E)

Traglast kg	Fronthöhe mm	RAL 5012 lichtblau Art.-Nr.	RAL 7035 lichtgrau Art.-Nr.	Euro
75	50	E 876 601 B	E 876 602 B	166,-
200	75	E 876 603 B	E 876 604 B	238,-
	100	E 876 605 B	E 876 606 B	251,-
	125	E 876 607 B	E 876 608 B	258,-
	150	E 876 609 B	E 876 610 B	266,-
	200	E 876 611 B	E 876 612 B	285,-
	250	E 876 613 B	E 876 614 B	309,-
	300	E 876 615 B	E 876 616 B	329,-

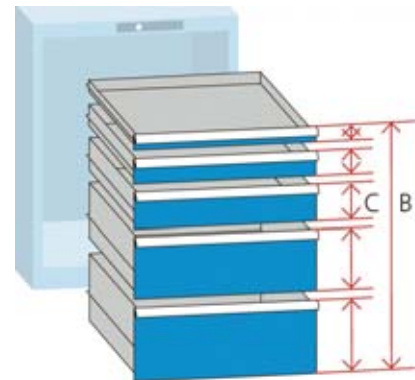

Gehäuse- oder Staplersockel

• Farbe: schwarz

Ausführung	Höhe mm	Art.-Nr.	Euro
Gehäusesockel	50	E 876 617 B	113,-
Staplersockel	100	E 876 618 B	132,-
Sockelblende für Staplersockel	100	E 876 644 B	44,50



Abrollrand und Rillenmatte

Ausführung	Art.-Nr.	Euro
Abrollrand 3-seitig, inkl. Rillenmatte, schwarz	E 876 621 B	151,-
Rillenmatte, einzeln, schwarz	E 876 620 B	61,-



Bei Bestellung von Zubehör ohne Hauptartikel können zusätzliche Versandkosten entstehen.





Schubladenschränke im Baukastensystem

Gehäuse 54 x 36 E

• Breite 1023 mm, Tiefe 725 mm



10 JAHRE GARANTIE



B x T x H mm	1023 x 725 x 1000		1023 x 725 x 1450	
lichte Höhe mm	900		1350	
Schlossausführung	Zylinderschloss	elektr. Zahlenschloss	Zylinderschloss	elektr. Zahlenschloss
Farbe				
RAL 5012 lichtblau	E 876 622 B	E 161 5202 B	E 876 624 B	E 161 5204 B
RAL 7035 lichtgrau	E 876 623 B	E 161 5203 B	E 876 625 B	E 161 5205 B
Euro	701,-	772,-	816,-	886,-

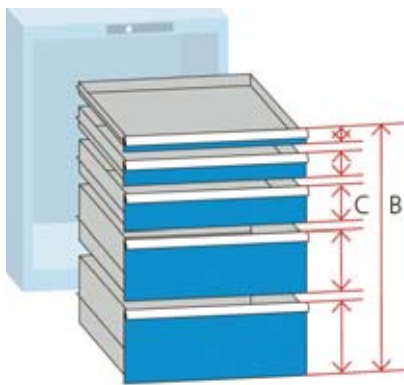

Schubladen

• Nutzgröße 918 x 612 mm (54x36 E)

Traglast kg	Fronthöhe mm	RAL 5012 lichtblau Art.-Nr.	RAL 7035 lichtgrau Art.-Nr.	Euro
75	50	E 876 626 B	E 876 627 B	186,-
200	75	E 876 628 B	E 876 629 B	272,-
	100	E 876 630 B	E 876 631 B	280,-
	125	E 876 632 B	E 876 633 B	285,-
	150	E 876 634 B	E 876 635 B	285,-
	200	E 876 636 B	E 876 637 B	295,-
	250	E 876 638 B	E 876 639 B	315,-
	300	E 876 640 B	E 876 641 B	357,-



Gehäuse- und Staplersockel

• Farbe schwarz

Ausführung	Höhe mm	Art.-Nr.	Euro
Gehäusesockel	50	E 876 642 B	117,-
Staplersockel	100	E 876 643 B	142,-
Sockelblende für Staplersockel	100	E 876 644 B	44,50

Abrollränder und Rillenmatten

Ausführung	Art.-Nr.	Euro
Abrollrand 3-seitig, inkl. Rillenmatte, schwarz	E 876 646 B	186,-
Rillenmatte, einzeln	E 876 645 B	81,-





Schubladenschränke im Baukastensystem

Gehäuse 78 x 36 E

• Breite 1431 mm, Tiefe 725 mm

i

- Elektronisches Zahlenschloss, direkter Zugriff ohne Schlüssel, einfache Bedienung, 100 Codes programmierbar über Mastercode oder Access Software
- Hauptschließfunktion mit Mastercode und Gleichschließfunktion dank freier Codewahl möglich
- Schließung über RFID auf Anfrage möglich



10 JAHRE GARANTIE



B x T x H mm	1431 x 725 x 1000		1431 x 725 x 1450	
lichte Höhe mm	900		1350	
Schlossausführung	Zylinderschloss	elektr. Zahlenschloss	Zylinderschloss	elektr. Zahlenschloss
Farbe				
RAL 5012 lichtblau	E 876 647 B	E 161 5206 B	E 876 649 B	E 161 5208 B
RAL 7035 lichtgrau	E 876 648 B	E 161 5207 B	E 876 650 B	E 161 5209 B
Euro	901,-	980,-	1.102,-	1.172,-

Schubladen Vollauszug mit 200 kg Traglast

• Nutzgröße 1326 x 612 mm (78 x 36 E)

Fronthöhe mm	RAL 5012 lichtblau Art.-Nr.	RAL 7035 lichtgrau Art.-Nr.	Euro
75	E 876 651 B	E 876 652 B	381,-
100	E 876 653 B	E 876 654 B	386,-
125	E 876 655 B	E 876 656 B	394,-
150	E 876 657 B	E 876 658 B	401,-
200	E 876 659 B	E 876 660 B	409,-
250	E 876 661 B	E 876 662 B	415,-
300	E 876 663 B	E 876 664 B	428,-

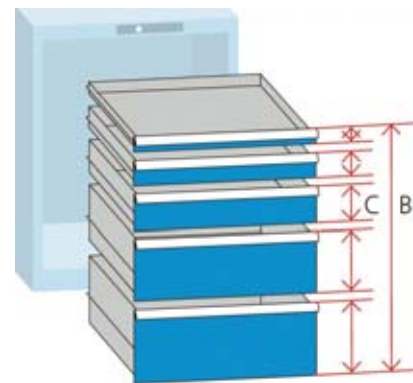

Gehäuse- oder Staplersockel

• Farbe schwarz

Ausführung	Höhe mm	Art.-Nr.	Euro
Gehäusesockel	50	E 876 665 B	132,-
Staplersockel	100	E 876 643 B	142,-
Sockelblende für Staplersockel	100	E 876 667 B	45,50

Abrollränder und Rillenmatten

Ausführung	Art.-Nr.	Euro
Abrollrand 3-seitig, inkl. Rillenmatte, schwarz	E 876 669 B	228,-
Rillenmatte, einzeln, schwarz	E 876 668 B	96,-



Bei Bestellung von Zubehör ohne Hauptartikel können zusätzliche Versandkosten entstehen.



Schubladenregale Starke Beschützer

LISTA-Schubladenregale eignen sich optimal zur übersichtlichen, staub- und schmutzgeschützten Lagerung großer, schwerer Einzelteile oder vieler Kleinteile. Sämtliche Elemente, Schubladen, Auszug- und Verstellböden können frei miteinander kombiniert werden, so dass vielfähige Einbauten - auch in LKW und Container - möglich sind. Notwendige Veränderungen lassen sich durch einfachen Umbau der Einzelteile realisieren.

10 JAHRE GARANTIE



Schubladen mit Vollauszug

Der traversenlos geführte Differenzialauszug sorgt auch bei hohem Gewicht der gelagerten Teile für perfekte Laufruhe. Die Schubladentraglast ist wählbar zwischen **75 kg oder 200 kg**.



Auszugböden mit Vollauszug

Zur Lagerung von schweren Einzelteilen und Vorrichtungen. Durch Verwendung von Einlegeblechen kann das Lagergut flächenbündig gelagert werden. Die Traglast ist wählbar zwischen **75 kg oder 200 kg**.



Schwerlastauszugböden

Für hohe Belastungen bis zu einer Traglast von **350 kg**.



Vertikalauszüge Total- und Teilhöhe

Für die hängende und schonende Lagerung von voreingestellten Werkzeugen können Vertikalauszüge in Teilhöhe oder in Totalhöhe auch mit Abstellböden, Lochplatten und Verstellböden ausgerüstet werden.



Verstell- und Universalböden

Die Universalböden, Traglast 250 kg, werden mit dem Säulenrahmen verschraubt. Die Verstellböden, Traglast 200 kg, werden in die Säulenrahmen eingehängt. Alle Böden sind in glatter oder geschlitzter Ausführung (für Trennwände) erhältlich.

Vorteile

- Höchste Stabilität durch robuste, stabile Bauweise mit bis zu 5,5 t Belastbarkeit pro Regalfeld
- Hohe Lagerkapazität bei geringem Platzbedarf dank möglicher Regalhöhen bis 8,50 m
- Jederzeit anpassbar an neues Lagergut durch den flexiblen Ein- und Umbau von Schubladen, Auszugböden und Verstellböden im 25-mm-Raster
- Sichere Verschließbarkeit wahlweise mit Rollläden, Flügeltüren oder platzsparenden Schiebetüren, optional mit Sichtfenstern
- Allgemeine Vorteile der Schubladenschränke



12 Standardfarben ohne Aufpreis verfügbar. Weitere Farben auf Anfrage erhältlich. Farben siehe Seite 689.



Schubladenregale

• B x T x H 1117 x 706 x 2200 mm

• Farben RAL 7035 lichtgrau, Fronten RAL 5012 lichtblau



10 JAHRE GARANTIE



Modul 1

bestehend aus:
2 Regalrahmen,
1 Rückwand,
2 Seitenwände,
2 Zwischenwände,
3 Universalböden glatt,
2 Verstellböden geschlitzt,
2 Auszugböden mit
Vollauszug (75 kg)

Modul 2

bestehend aus:
2 Regalrahmen,
1 Rückwand,
2 Seitenwände,
2 Zwischenwände,
3 Universalböden glatt,
2 Verstellböden geschlitzt,
4 Schubladen:
1 x 150 mm VA,
1 x 200 mm VA (75 kg),
1 x 250 mm VA,
1 x 300 mm VA (200 kg)

Modul 3

bestehend aus:
2 Regalrahmen,
1 Rückwand,
2 Seitenwände,
2 Zwischenwände,
3 Universalböden glatt,
2 Verstellböden geschlitzt,
7 Schubladen:
1 x 50 mm VA,
1 x 75 mm VA,
1 x 100 mm VA,
1 x 125 mm VA,
1 x 150 mm VA,
2 x 200 mm VA (75 kg)

Modul 4

bestehend aus:
2 Regalrahmen,
1 Rückwand,
2 Seitenwände,
2 Zwischenwände,
3 Universalböden glatt,
2 Verstellböden geschlitzt,
1 Flügeltürenpaar mit
Klappschloss,
2 Auszugböden mit
Vollauszug (75 kg)

Ausführung	Modul 1		Modul 2		Modul 3		Modul 4	
	Grundfeld	Anbaufeld	Grundfeld	Anbaufeld	Grundfeld	Anbaufeld	Grundfeld	Anbaufeld
Art.-Nr.	E 836 304 B	E 836 305 B	E 836 306 B	E 836 307 B	E 836 308 B	E 836 309 B	E 836 310 B	E 836 311 B
Euro	2.835,-	2.140,-	3.335,-	2.726,-	3.761,-	3.149,-	3.318,-	2.630,-

Zubehör zu Schubladenregalen

Verstellböden

• Aus Stahlblech, lackiert • Durch ein 25 mm Raster in den vertikalen Stützen des Regalrahmens lassen sich Verstellböden in das Regal einbauen • Traglast 200 kg
• Farbe Grau NCS S 4502-B



Ausführung	RAL 7035 lichtgrau	RAL 5012 lichtblau
glatt	E 836 313 B	E 836 312 B
Euro	104,-	104,-
geschlitzt	E 836 315 B	E 836 314 B
Euro	111,-	111,-

Auszugböden

• Aus Stahlblech, lackiert • Durch ein 25 mm Raster in den vertikalen Stützen des Regalrahmens lassen sich Auszugböden in das Regal einbauen • Traglast 75 kg oder 200 kg • Farbe Grau NCS S 4502-B



Traglast kg	RAL 7035 lichtgrau	RAL 5012 lichtblau
75	E 836 316 B	E 836 317 B
Euro	251,-	251,-
200	E 836 319 B	E 836 318 B
Euro	309,-	309,-



Bei Bestellung von Zubehör ohne Hauptartikel können zusätzliche Versandkosten entstehen.

Modulare Schubladenregale

- Modularer Aufbau, problemlos erweiterbar
- Schrankgehäuse, 2-teilig, fest verschraubt
- Hohe Belastbarkeit bis 4000 kg, bei gleichmäßig verteilter Flächenlast
- Stabile Stahlblechkonstruktion mit 25-mm-Einhängeraster
- Schubladen mit Vollauszug und Einzelschubladensperre
- Traglast der Schubladen und Verstellböden wahlweise 75 kg oder 200 kg
- Verstellböden taubenblau, Hubwagensockel schwarz pulverbeschichtet
- Hohe Mobilität durch integrierten Hubwagensockel
- Farbe Korpus/Front RAL 7035 lichtgrau/RAL 5012 lichtblau



Ausstattung:

- 2 x Verstellböden
- 2 x Schubladen 75 mm, 2 x Schubladen 100 mm, 1 x Schublade 150 mm, 2 x Schubladen 200 mm
- 1 x Hubwagensockel schwarz, **ohne Frontblende**

Traglast je Fachboden/Auszugboden kg	75*	Euro
B x T x H mm	Art.-Nr.	
805 x 695 x 2100	E 601 1349 B	3.038,-
1005 x 695 x 2100	E 601 1350 B	3.270,-

*Traglast 200 kg auf Anfrage



Volle Mobilität durch integrierten Hubwagensockel

Ausstattung:

- 2 x Verstellböden
- 9 x Schubladen 100 mm
- 1 x Hubwagensockel schwarz, **ohne Frontblende**

Traglast je Fachboden/Auszugboden kg	75*	Euro
B x T x H mm	Art.-Nr.	
805 x 695 x 2100	E 601 1351 B	3.559,-
1005 x 695 x 2100	E 601 1352 B	3.791,-

*Traglast 200 kg auf Anfrage



Ausstattung:

- 4 x Verstellböden
- 1 x Hubwagensockel schwarz, **ohne Frontblende**

Traglast je Fachboden kg	75		200	
	B x T x H mm	Art.-Nr.	Art.-Nr.	Euro
805 x 695 x 2100	E 601 1353 B	2.242,-	E 601 1355 B	2.454,-
1005 x 695 x 2100	E 601 1354 B	2.301,-	E 601 1356 B	2.526,-





- Ausstattung:
- 2 x Verstellböden
 - 2 x Auszugböden
 - 1 x Hubwagensockel schwarz, **ohne Frontblende**

Traglast je Fachboden/Auszugboden kg	75	200
B x T x H mm	Art.-Nr.	Art.-Nr.
805 x 695 x 2100	E 601 1357 B	E 601 1359 B
1005 x 695 x 2100	E 601 1358 B	E 601 1360 B

- Ausstattung:
- 2 x Verstellböden
 - 2 x Schubladen 100 mm, 2 x Auszugböden, 1 x Flügeltüre, 2-teilig
 - 1 x Hubwagensockel schwarz, **ohne Frontblende**

Traglast je Fachboden/Auszugboden/Schublade kg	75*	Euro
B x T x H mm	Art.-Nr.	
805 x 695 x 2100	E 601 1361 B	2.821,-
1005 x 695 x 2100	E 601 1362 B	3.038,-

*Traglast 200 kg auf Anfrage



i

Türen lassen sich auch nachträglich montieren, jedoch nur bei Schrankelementen ohne Schubladen



Zubehör

für Breite mm	805	1005
	Art.-Nr.	Art.-Nr.
Vollblech-Flügeltüren, Höhe 1000 mm, 2-flügelig, RAL 5012	E 601 1363 B	E 601 1364 B
Sichtfenster-Flügeltüren, Höhe 1000 mm, 2-flügelig, RAL 5012	E 601 1365 B	E 601 1366 B
Sockelblende hinten/vorne, schwarz	E 601 1367 B	E 601 1368 B



Bei Bestellung von Zubehör ohne Hauptartikel können zusätzliche Versandkosten entstehen.



Werkbänke Bestens organisiert

Dank der Vielfalt an Kombinationsmöglichkeiten kann mit den Werkbänken jeder Arbeitsplatz praktisch und raumsparend eingerichtet werden. Die kombinierbaren Werkbankplatten, Schubladen- und Aggregateschränke, Schraubstöcke und Funktionswände lassen sich so organisieren, dass optimale Arbeitsbedingungen entstehen. Neuste ergonomische Erkenntnisse werden dabei stets berücksichtigt.

10 JAHRE
GARANTIE



Ein modulares System:

Flexible Möglichkeiten, hohe Belastbarkeit und gute Ergonomie für viele Anforderungen.



Aufbauten und Zubehör



Multiplexplatte (universell einsetzbar)

Aus gedämpften Buchenfurnieren mehrschichtig wasserfest verleimt, Kanten gebrochen, Oberfläche geschliffen, geölt und gewachst. Die Platte ist spritzwasserfest, schmutzabweisend und weitgehend unempfindlich gegen Öl und Fett.



Buchenholzplatte (extrem belastbar)

Aus gedämpften Buchenstäben, wasserfest verleimt, Kanten gebrochen, Oberfläche geschliffen, geölt und gewachst. Die Platte ist spritzwasserfest, schmutzabweisend und weitgehend unempfindlich gegen Öl und Fett



Vormontage

Werkbänke haben Vorbohrungen inkl. Hülsen für die Befestigung sämtlicher Komponenten an allen möglichen Positionen.

Vorteile

- **Höchste Stabilität**
Werkbank bis 3 t belastbar. Werkbankplatten extrem robust und widerstandsfähig
- **Hohe Ausführungsvielfalt**
Dank verschiedener Komponenten, Unterbauten, Materialien und Oberflächen
- **Höchster Bedienkomfort und Ergonomie**
Durch höhenverstellbare Werkbankfüße für ergonomisch richtige Arbeitshöhe und Beinfreiheit bei sitzenden Tätigkeiten sowie durch modulares Aufbauten-System
- **Jederzeit anpassbar an neue Arbeitsumgebungen**
Durch den flexiblen Ein- und Umbau sämtlicher Komponenten im Baukastensystem
- **Schnell und Einfach montiert**
Durch Werkbankplatten mit Vorbohrungen inkl. Hülsen zur Befestigung sämtlicher Unterbauten und Schubladenschränke



12 Standardfarben und 6 Farbkombinationen ohne Aufpreis verfügbar.
Weitere Farben auf Anfrage erhältlich.



Belastungen Werkbankplatten

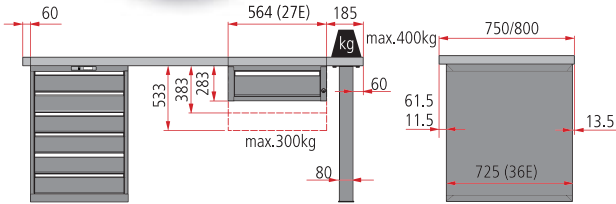

Die Angaben gelten bei gleichmäßig verteilter Last und statischem Einsatz.
Die max. Belastung beträgt 400 kg beim fixen Werkbankfuß

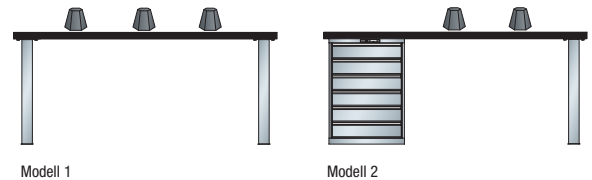

	Plattenstärke mm	Plattenbreite 1500 mm	Plattenbreite 2000 mm
1/Multiplex	40	600 kg	360 kg
2/Multiplex	40	1500 kg	800 kg
1/Buche	50	800 kg	500 kg
2/Buche	50	1500 kg	1000 kg

Maximale Flexibilität durch freie Farbwahl

Alle farbvariablen Produkte in 12 Standardfarben und 6 Farbkombinationen ohne Aufpreis verfügbar.
Weitere Farben auf Anfrage erhältlich.



Individuell bestellen

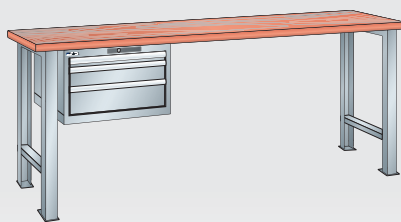

1. Werkbankplatten

Als Erstes wählen Sie die Größe und das Material Ihrer Werkbankplatte. Es stehen 2 verschiedene (weitere Ausführungen auf Anfrage) Ausführungen zur Verfügung. Somit können Sie Ihre Werkbank von Beginn an Ihren persönlichen und betrieblichen Bedürfnissen anpassen.

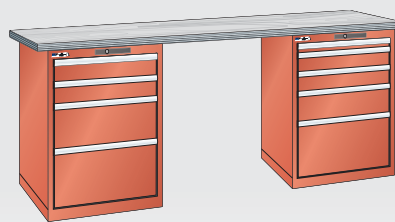

2. Unterbauten

Bestimmen Sie nun den Unterbau Ihrer Werkbank. Auch hier können Sie wieder zwischen mehreren Varianten und Ausführungen wählen, von Werkbankfüße über Werkbankschubladen oder Schubladenschränke. (Auf Anfrage Schraubstock- oder Aggregateschränke)

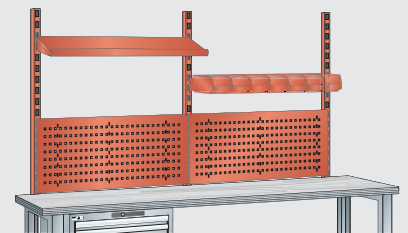

3. Aufbauten + Zubehör

Zuletzt wählen Sie die Aufbauten Ihrer Werkbank. Individualisieren Sie von Tragsäulen und Rückwände bis hin zu Verstellböden Ihren Arbeitsplatz. (Auf Anfrage weitere Aufbauten)



Bei Bestellung von Zubehör ohne Hauptartikel können zusätzliche Versandkosten entstehen.



Werkbänke

- Der Klassiker unter den Arbeitsplätzen, stabile und funktionale Werkbänke
- Werkbankplatten wahlweise aus Multiplex, 40 mm stark oder aus Buche, 50 mm stark
- Wahlweise zwei Verschlussarten, Zylinderschloss mit 2 Schlüsseln oder elektronisches Zahlenschloss
- Wahlweise zwei Breiten, zwei Tiefen und zwei Farben sowie verschiedene Unterbauten
- Die umweltfreundliche Pulverlackierung sorgt für eine schlag- und abriebfeste Oberfläche
- Die Schubladen haben 100% Vollauszug, eine Traglast von 75 kg und sind tauchlackiert, wodurch ein vollumfänglicher Korrosionsschutz gewährleistet wird

Maximale Plattenbelastung:

2 Füße	1500 mm	2000 mm	1 Fuß, 1 Schrank	1500 mm	2000 mm
Multiplex	600 kg	360 kg	Multiplex	1500 kg	800 kg
Buche	800 kg	500 kg	Buche	1500 kg	1000 kg

10 JAHRE GARANTIE



i

Elektronisches Zahlenschloss, direkter Zugriff ohne Schlüssel, einfache Bedienung, 100 Codes programmierbar über Mastercode oder Access Software • Hauptschließfunktion mit Mastercode und Gleichschließfunktion dank freier Codewahl möglich • Schließung über RFID auf Anfrage möglich

Weitere Farbkombinationen sind auf Anfrage lieferbar



Werkbänke mit 2 Füßen

Ausführung Platte B x T x H mm	Multiplex 1500 x 750 x 840	2000 x 750 x 840	Buche Riegel massiv 1500 x 800 x 850	2000 x 800 x 850
Farbe				
RAL 5012 lichtblau	E 876 470 B	E 876 472 B	E 876 474 B	E 876 476 B
RAL 7035 lichtgrau	E 876 471 B	E 876 473 B	E 876 475 B	E 876 477 B
Euro	510,-	601,-	684,-	800,-



Werkbänke mit 2 Füßen und 1 Schubladenhängeschrank (Schrankmaß B x T x H 578 x 725 x 204 mm, 27 x 36 E)



- Schubladen: 1 x 150 mm VA

Anzahl Schubladen Stück	1			
Traglast je Schublade kg	75			
Schloss-Ausführung B x T x H mm	Zylinderschloss 1500 x 750 x 840	2000 x 750 x 840	1500 x 800 x 850	2000 x 800 x 850
Ausführung Platte	Multiplex	Buche Riegel massiv		
Farbe				
RAL 5012 lichtblau	E 876 478 B	E 876 480 B	E 876 482 B	E 876 484 B
RAL 7035 lichtgrau	E 876 479 B	E 876 481 B	E 876 483 B	E 876 485 B
Euro	925,-	1.013,-	1.096,-	1.214,-

Werkbänke mit 2 Füßen und 1 Schubladenhängeschrank (Schrankmaß B x T x H 564 x 725 x 383 mm, 27 x 36 E)

- 3 Schubladen: 1 x 50 mm VA, 1 x 100 mm VA, 1 x 150 mm VA

Anzahl Schubladen Stück	3							
Traglast je Schublade kg	75							
Ausführung Platte B x T x H mm	Multiplex 1500 x 750 x 840	2000 x 750 x 840		Buche Riegel massiv 1500 x 800 x 850		2000 x 800 x 850		
Schloss-Ausführung	Zylinderschloss	elektr. Zahlenschloss	Zylinderschloss	elektr. Zahlenschloss	Zylinderschloss	elektr. Zahlenschloss	Zylinderschloss	elektr. Zahlenschloss
Farbe								
RAL 5012 lichtblau	E 876 486 B	E 878 886 B	E 876 488 B	E 161 5170 B	E 876 490 B	E 878 888 B	E 876 492 B	E 161 5172 B
RAL 7035 lichtgrau	E 876 487 B	E 878 887 B	E 876 489 B	E 161 5171 B	E 876 491 B	E 878 889 B	E 876 493 B	E 161 5173 B
Euro	1.117,-	1.188,-	1.195,-	1.271,-	1.269,-	1.347,-	1.374,-	1.444,-





Werkbänke mit 2 Füßen und 1 Schubladenhängeschrank
(Schränkmaß B x T x H 564 x 725 x 533 mm, 27 x 36 E)

- 4 Schubladen: 1 x 50 mm VA, 2 x 100 mm VA, 1 x 200 mm VA

Anzahl Schubladen Stück	2000 x 750 x 840				Buche Riegel massiv 1500 x 800 x 850		2000 x 800 x 850	
	Zylinderschloss	elektr. Zahlenschloss	Zylinderschloss	elektr. Zahlenschloss	Zylinderschloss	elektr. Zahlenschloss	Zylinderschloss	elektr. Zahlenschloss
Traglast je Schublade kg	75							
Ausführung Platte	Multiplex							
B x T x H mm	1500 x 750 x 840				1500 x 800 x 850		2000 x 800 x 850	
Schloss-Ausführung	Zylinderschloss		elektr. Zahlenschloss		Zylinderschloss		elektr. Zahlenschloss	
Farbe								
RAL 5012 lichtblau	E 876 494 B	E 878 890 B	E 876 496 B	E 161 5174 B	E 876 498 B	E 878 892 B	E 876 500 B	E 878 894 B
RAL 7035 lichtgrau	E 876 495 B	E 878 891 B	E 876 497 B	E 161 5175 B	E 876 499 B	E 878 893 B	E 876 501 B	E 878 895 B
Euro	1.534,-	1.604,-	1.631,-	1.693,-	1.705,-	1.776,-	1.824,-	1.895,-



Werkbänke mit 1 Fuß und 1 Schubladenschrank
(Schränkmaß B x T x H 564 x 725 x 800, 27 x 36 E)

- 4 Schubladen: 2 x 100 mm VA, 1 x 200 mm VA, 1 x 300 mm VA

Anzahl Schubladen Stück	2000 x 750 x 840				Buche Riegel massiv 1500 x 800 x 850		2000 x 800 x 850	
	Zylinderschloss	elektr. Zahlenschloss	Zylinderschloss	elektr. Zahlenschloss	Zylinderschloss	elektr. Zahlenschloss	Zylinderschloss	elektr. Zahlenschloss
Traglast je Schublade kg	75							
Ausführung Platte	Multiplex							
B x T x H mm	1500 x 750 x 840				1500 x 800 x 850		2000 x 800 x 850	
Schloss-Ausführung	Zylinderschloss		elektr. Zahlenschloss		Zylinderschloss		elektr. Zahlenschloss	
Farbe								
RAL 5012 lichtblau	E 876 502 B	E 878 896 B	E 876 504 B	E 161 5176 B	E 876 506 B	E 878 898 B	E 876 508 B	E 161 5178 B
RAL 7035 lichtgrau	E 876 503 B	E 878 897 B	E 876 505 B	E 161 5177 B	E 876 507 B	E 878 899 B	E 876 509 B	E 161 5179 B
Euro	1.324,-	1.395,-	1.407,-	1.478,-	1.476,-	1.554,-	1.581,-	1.651,-



Werkbänke mit 1 Fuß und 1 Schubladenschrank
(Schränkmaß B x T x H 564 x 725 x 800 mm, 27 x 36 E)

- 5 Schubladen: 1 x 50 mm VA, 2 x 100 mm VA, 1 x 150 mm VA, 1 x 300 mm VA

Anzahl Schubladen Stück	2000 x 750 x 840				Buche Riegel massiv 1500 x 800 x 850		2000 x 800 x 850	
	Zylinderschloss	elektr. Zahlenschloss	Zylinderschloss	elektr. Zahlenschloss	Zylinderschloss	elektr. Zahlenschloss	Zylinderschloss	elektr. Zahlenschloss
Traglast je Schublade kg	75							
Ausführung Platte	Multiplex							
B x T x H mm	1500 x 750 x 840				1500 x 800 x 850		2000 x 800 x 850	
Schloss-Ausführung	Zylinderschloss		elektr. Zahlenschloss		Zylinderschloss		elektr. Zahlenschloss	
Farbe								
RAL 5012 lichtblau	E 876 510 B	E 878 900 B	E 876 512 B	E 161 5180 B	E 876 514 B	E 878 902 B	E 876 516 B	E 161 5182 B
RAL 7035 lichtgrau	E 876 511 B	E 878 901 B	E 876 513 B	E 161 5181 B	E 876 515 B	E 878 903 B	E 876 517 B	E 161 5183 B
Euro	1.415,-	1.492,-	1.498,-	1.568,-	1.573,-	1.644,-	1.669,-	1.739,-

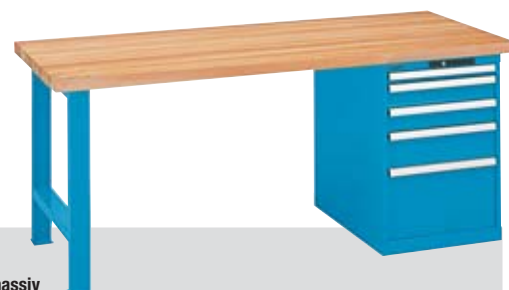

Werkbänke mit 2 Schubladenschränken
(Schränkmaß B x T x H 564 x 725 x 800 mm, 27 x 36 E)

- 9 Schubladen:
links: 1 x 50 mm VA, 2 x 100 mm VA, 1 x 150 mm VA, 1 x 300 mm VA
rechts: 2 x 100 mm VA, 1 x 200 mm VA, 1 x 300 mm VA

Anzahl Schubladen Stück	Buche Riegel massiv 2000 x 800 x 850			
	Zylinderschloss	elektr. Zahlenschloss	Zylinderschloss	elektr. Zahlenschloss
Traglast je Schublade kg	75			
Ausführung Platte	Multiplex			
B x T x H mm	2000 x 750 x 840			
Schloss-Ausführung	Zylinderschloss		elektr. Zahlenschloss	
Farbe				
RAL 5012 lichtblau	E 876 518 B	E 878 904 B	E 876 520 B	E 161 5184 B
RAL 7035 lichtgrau	E 876 519 B	E 878 905 B	E 876 521 B	E 161 5185 B
Euro	2.380,-	2.528,-	2.561,-	2.707,-



Bei Bestellung von Zubehör ohne Hauptartikel können zusätzliche Versandkosten entstehen.



Werkbänke im Baukastensystem

• Werkbänke im Baukastensystem in div. Breiten und Höhen • 2 Werkbankplattenausführungen wählbar (Buche Multiplex 40 mm und Buche Riegel massiv 50 mm) • Schränke in hochfester Stahlblechkonstruktion • Freie Wahl des Schließsystems (Zylinderschloss oder elektronisches Zahlenschloss), je nach Verwendungszweck • Serienmäßige Einzelschubladensperre und Aushebesicherung • Schränke unter Berücksichtigung der Systembreite und der lichten Gehäusehöhe (B) frei konfigurierbar • 10 weitere Standardfarben ohne Mehrpreis auf Anfrage lieferbar • Schubladen in 2 Traglasten (75 kg oder 200 kg) mit Präzisionsvollauszug (100 % Nutzbarkeit) wählbar • Optimale Flächenausnutzung durch umfangreiches Einteilungsmaterial (S. 724-728)



i

- Elektronisches Zahlenschloss, direkter Zugriff ohne Schlüssel, einfache Bedienung, 100 Codes programmierbar über Mastercode oder Access Software
- Hauptschließfunktion mit Mastercode und Gleichschließfunktion dank freier Codewahl möglich
- Schließung über RFID auf Anfrage möglich

Weitere Farbkombinationen sind ohne Aufpreis auf Anfrage lieferbar



Multiplexplatten

• Ohne Vormontage und Befestigungsmaterial für Unterbauten
• Die Vormontagen sind separat und in entsprechender Menge zu bestellen

Länge mm	Tiefe mm	Plattenstärke mm	Art.-Nr.	Euro
1500	750	40	E 874 392 B	270,-
2000	750	40	E 874 393 B	367,-
2500	750	40	E 874 394 B	455,-
3000	750	40	E 874 395 B	546,-

Buchenplatten

• Aus gedämpften Buchenstäben wasserfest verleimt • Kanten gebrochen • Oberfläche geschliffen, geölt und gewachst
• Spritzwasserfest, schmutzabweisend und weitgehend unempfindlich gegen Öl und Fett • Ohne Vormontage und Befestigungsmaterial für Unterbauten • Die Vormontagen sind separat und in entsprechender Menge zu bestellen



Länge mm	Tiefe mm	Plattenstärke mm	Art.-Nr.	Euro
1500	750	50	E 874 396 B	422,-
2000	750	50	E 874 397 B	538,-
2500	750	50	E 874 398 B	670,-
3000	750	50	E 874 399 B	781,-



Schubladenschränke im Baukastensystem

Gehäuse 27 x 36 E

• Breite 564 mm, Tiefe 725 mm

Vormontage der Werkbankplatten

• Für Schubladenschränke (je 1 Satz pro Schrank)

• Für Werkbankfüße (je 1 Satz pro Fuß)

Vormontage	Schubladenschrank	Werkbankfuß
Art.-Nr.	E 872 247 B	E 872 248 B
Euro	24,50	25,50

B x T x H mm lichte Höhe mm Schloss- Ausführung Farbe	564 x 725 x 383		564 x 725 x 533		564 x 725 x 800		564 x 725 x 850		564 x 725 x 1000	
	Zylinderschloss	elektr. Zahlenschloss	Zylinderschloss	elektr. Zahlenschloss	Zylinderschloss	elektr. Zahlenschloss	Zylinderschloss	elektr. Zahlenschloss	Zylinderschloss	elektr. Zahlenschloss
RAL 5012 lichtblau	E 876 688 B	E 161 5210 B	E 876 690 B	E 161 5212 B	E 876 522 B	E 161 5186 B	E 876 524 B	E 161 5188 B	E 876 526 B	E 161 5190 B
RAL 7035 lichtgrau	E 876 689 B	E 161 5211 B	E 876 691 B	E 161 5213 B	E 876 523 B	E 161 5187 B	E 876 525 B	E 161 5189 B	E 876 527 B	E 161 5191 B
Euro	357,-	427,-	394,-	465,-	466,-	543,-	487,-	557,-	524,-	594,-



Schubladen mit 75 kg Traglast

• Nutzgröße 459 x 612 mm (27 x 36 E)

Fronthöhe mm	RAL 5012 lichtblau Art.-Nr.	RAL 7035 lichtgrau Art.-Nr.	Euro
50	E 876 528 B	E 876 529 B	129,-
75	E 876 530 B	E 876 531 B	152,-
100	E 876 532 B	E 876 533 B	157,-
150	E 876 534 B	E 876 535 B	166,-
200	E 876 536 B	E 876 537 B	186,-
300	E 876 538 B	E 876 539 B	214,-



Schubladen mit 200 kg Traglast

• Nutzgröße 459 x 612 mm (27 x 36 E)

Fronthöhe mm	RAL 5012 lichtblau Art.-Nr.	RAL 7035 lichtgrau Art.-Nr.	Euro
75	E 876 540 B	E 876 541 B	194,-
100	E 876 542 B	E 876 543 B	201,-
150	E 876 544 B	E 876 545 B	209,-
200	E 876 546 B	E 876 547 B	228,-
250	E 876 548 B	E 876 549 B	243,-
300	E 876 550 B	E 876 551 B	258,-

Gehäusesockel für Höhenausgleich

• Farbe schwarz



Höhe mm	Art.-Nr.	Euro
50	E 876 552 B	86,-
100	E 876 553 B	96,-



Flügeltüren

• Aus Stahlblech • Mit Zylinderschloss • Rechts angeschlagen
• Frontseitiger Abschluss für unterhalb der Schubladen in die Gehäuse eingebaute Auszugs- und Verstellböden • Die Summe von Flügeltür-Fronthöhe und allen Schubladen-Fronthöhen muss die lichte Höhe des Schrankgehäuses ergeben

Höhe mm	RAL 5012 lichtblau Art.-Nr.	RAL 7035 lichtgrau Art.-Nr.	Euro
450	E 876 696 B	E 876 697 B	143,-
600	E 876 698 B	E 876 699 B	158,-





Werkbankfüße

- Höhenverstellbar im 25 mm Raster von 700 bis 1050 mm
- Stabile Stahlblechkonstruktion
- Mit Bohrungen zur Anbringung von Werkbankplatten und Ablageböden
- Angeschweißte Fußplatte, für Bodenverankerung vorbereitet
- Gleichmäßig statische Belastbarkeit: 400 kg



B x T x H mm	für Plattentiefe mm	RAL 7035 lichtgrau Art.-Nr.	Euro	RAL 7016 anthrazitgrau Art.-Nr.	Euro
80 x 725 x 700-1050	750, 800	E 876 679 B	110,-	E 647 2427 B	110,-

Unterbauschubladen

- Mit Zylinderschloss
- Traglast 75 kg
- Schubladennutzgröße B x T x H 459 x 612 x 132,5 mm



B x T x H mm	Fronthöhe mm	RAL 7035 lichtgrau Art.-Nr.	RAL 7016 anthrazitgrau Art.-Nr.	Euro
578 x 725 x 204	150	E 876 717 B	E 647 2432 B	407,-

Streben für Werkbankfüße

- Erhöhung der Stabilität durch mittig montierbare Strebe zwischen den Werkbankfüßen, inkl. Befestigungsmaterial



Länge mm	Ausführung	RAL 7035 lichtgrau	RAL 7016 anthrazitgrau	Euro
1500	-	E 876 681 B	E 647 2428 B	63,-
2000	-	E 876 683 B	E 647 2429 B	83,-
2500	2-teilig	E 876 685 B	E 647 2430 B	110,-
3000	2-teilig	E 876 687 B	E 647 2431 B	118,-

Tragsäulen

- Zur Montage auf Werkbankplatten
- Verschraubung direkt auf der Plattenoberfläche
- Stanzung 50 mm Raster zum schraubenlosen Einhängen der Anbauteile
- Traglast 100 kg
- Inkl. Befestigungsmaterial

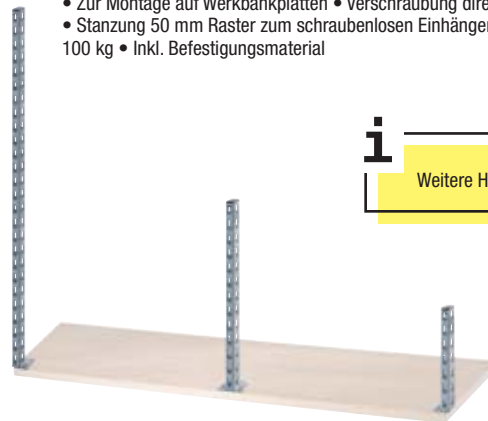

i Weitere Höhen auf Anfrage erhältlich

Ausführung	links	mitte	rechts	Euro
Höhe mm	700	700	700	
RAL 7035 lichtgrau	E 197 9514 B	E 197 9516 B	E 197 9518 B	95,-
RAL 7016 anthrazitgrau	E 647 2433 B	E 647 2434 B	E 647 2435 B	95,-

Rückwände, gelocht

- Mit Quadratlochung 10 x 10 mm zur Aufnahme von Werkzeughaken

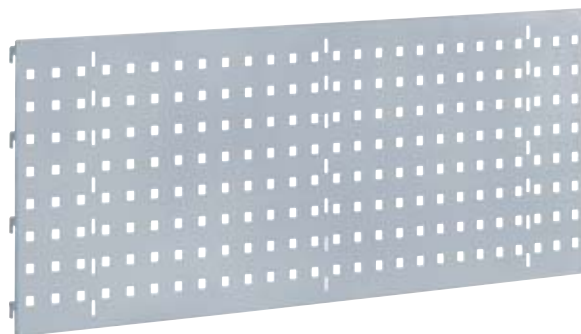

B x H mm	RAL 7035 lichtgrau	RAL 7016 anthrazitgrau	Euro
750 x 350	E 642 3117 B	E 647 2440 B	84,-
1000 x 350	E 642 3119 B	E 647 2441 B	94,-
1500 x 350	E 642 3121 B	E 647 2442 B	158,-
2000 x 350	E 642 3123 B	E 647 2443 B	179,-

Verstellböden

- Schraubenlos in die Tragsäule einhängbar
- Längsseitig mit Anschlagleiste
- Waagrecht oder 15° neigbar
- Tiefe 300 mm
- Traglast 50 kg

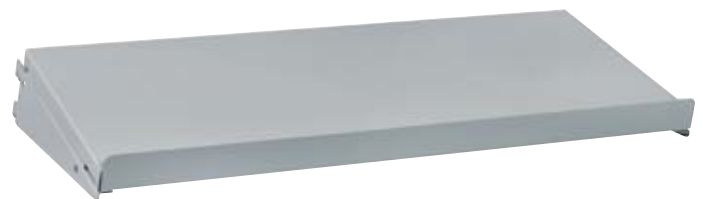

Breite mm	750	1000	1500	2000
Farbe				
RAL 7035 lichtgrau	E 602 1150 B	E 602 1152 B	E 198 6890 B	E 198 6892 B
RAL 7016 anthrazitgrau	E 647 2438 B	E 647 2439 B	E 647 2436 B	E 647 2437 B
Euro	86,-	94,-	122,-	152,-



Bei Bestellung von Zubehör ohne Hauptartikel können zusätzliche Versandkosten entstehen.





Weitere Farbkombinationen sind ohne Aufpreis auf Anfrage lieferbar



- **Aufbau:** Aufsatzschrank mit Rollläden
- **Unterbau links:** Schubladenschrank mit 3 Schubladen, Fronthöhe 1 x 100, 2 x 300 mm
- **Unterbau rechts:** Hardwareschrank mit Sockel
- **Steharbeitsplatz:** Arbeitshöhe 950 mm

B x T x H mm	1434 x 725 x 2100
Ausführung	Zylinderschloss
Ausführung Platte	Hartlaminat
Farbe	RAL 7035 lichtgrau
Art.-Nr.	E 161 5241 B
Euro	5.052,-

Arbeitsplatzsysteme

- Der ideale Büroarbeitsplatz in der Fertigung und direkt im Fertigungsprozess • Als Schreibarbeitsplatz oder Steharbeitsplatz verwendbar • Hoch variables System • Sichere Unterbringung von Computern, Prüfmitteln und Dokumenten • Der Aufsatzschrank inkl. Rollläden, Elektrifizierung und Beleuchtung • Arbeitsplatte aus Hartlaminat inkl. Kabeldurchführungen • Verdeckte Kabelführung durch die Rückwand • Seitenteile mit Rasterung bieten die Möglichkeit Verstellböden in der gewünschten Höhe zu positionieren • Hardwareschrank inkl. Stromverteilung und Belüftung • Schubladenschränke in verschiedenen Ausführungen • Zylinderschlösser inkl. 2 Schlüsseln

- Arbeitshöhen 750 oder 950 mm
- Außenabmessung B x T x H 1434 x 725 x 1900/2100 mm
- Standardfarbe RAL 7035 lichtgrau
- Steckdosenausführung Schuko

Höchste Stabilität

Durch hochwertig verschweißte Stahlblechkonstruktion

Hohe Ausführungsvielfalt und Modularität

Für eine individuelle Konfiguration mit Schubladen- und Hardwarechränken

Sichere Verschiebbarkeit

Mit Rollläden, Schubladen und Flügeltüren zum Schutz teurer Hardware und wichtiger Unterlagen

Perfektes Kabelmanagement

Durch Kabelkanäle und -öffnungen für horizontal und vertikal geordnete Kabelführung



i

- Auf Anfrage lieferbar:
- Weitere Schrankkombinationen
 - Fahrbare Ausführungen
 - Elektronische Schlösser
 - Weitere Farbvarianten ohne Aufpreis erhältlich





- **Aufbau:** Aufsatzschrank mit Rollladen
- **Unterbau links:** Stützfuß mit Sichtschutz
- **Unterbau rechts:** Hardwareschrank mit Sockel
- **Steharbeitsplatz,** Arbeitshöhe 950 mm

B x T x H mm	1434 x 725 x 2100
Ausführung	Zylinderschloss
Ausführung Platte	Hartlaminat
Farbe	RAL 7035 lichtgrau
Art.-Nr.	E 161 5240 B
Euro	3.964,-



- **Aufbau:** Aufsatzschrank mit Rollladen
- **Unterbau links:** Stützfuß mit Sichtschutz
- **Unterbau rechts:** Hardwareschrank
- **Schreibeplatz,** Arbeitshöhe 750 mm

B x T x H mm	1434 x 725 x 1900
Ausführung	Zylinderschloss
Ausführung Platte	Hartlaminat
Farbe	RAL 7035 lichtgrau
Art.-Nr.	E 161 5238 B
Euro	3.806,-



- **Aufbau:** Aufsatzschrank mit Rollladen
- **Unterbau links:** Stützfuß mit Sichtschutz
- **Unterbau rechts:** Schubladenschrank mit 2 Schubladen Fronthöhe 300 mm
- **Schreibeplatz,** Arbeitshöhe 750 mm

B x T x H mm	1434 x 725 x 1900
Ausführung	Zylinderschloss
Ausführung Platte	Hartlaminat
Farbe	RAL 7035 lichtgrau
Art.-Nr.	E 161 5239 B
Euro	3.986,-



- **Verstellboden zu Hardwareschrank** glatt, Traglast 200 kg, inkl. 2 Auflegewinkel

B x T x H mm	655 x 618 x 75
Ausführung	gepulvert
Farbe	NCS S4502 B grau
Art.-Nr.	E 161 5244 B
Euro	101,-

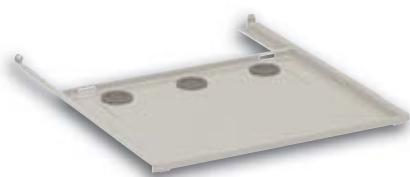

- **Geräteauszug mit Kabeldurchlässen zu Hardwareschrank,** Traglast 75 kg

B x T x H mm	550 x 725 x 25
Ausführung	gepulvert
Farbe	NCS S4502 B grau
Art.-Nr.	E 161 5243 B
Euro	129,-

4.1 4 Betrieb > 4.1 Werkstatteinrichtung

Rollladenschränke



Rollladenschränke

- Bieten bei engen Raumverhältnissen vollen Zugriff auf das gesamte Lagergut
- Stabile Schließleiste aus Metall mit Klemmschutz
- Auswechselbarer Zylinder
- Inneneinrichtung im 25 mm Raster
- Max. Traglast: Gehäuse 500 kg
- Verstellböden 30 mm stark
- Auszugböden, Schubladen: lackiert, Farbe: RAL 7016 anthrazitgrau
- Rolllade: PVC, Farbe: ähnl. RAL 7035 lichtgrau
- Strapazierfähige Pulverlackierung



Weitere Farbkombinationen sind auf Anfrage lieferbar



• 4 Verstellböden Traglast 60 kg

B x T x H mm	Farbe	Art.-Nr.	Euro
1000 x 580 x 1950	RAL 5012 lichtblau	E 835 077 B	1.386,-
	RAL 7035 lichtgrau	E 835 078 B	1.386,-



• 2 Verstellböden Traglast 60 kg, 2 Auszugböden Traglast 50 kg

B x T x H mm	Farbe	Art.-Nr.	Euro
1000 x 580 x 1950	RAL 5012 lichtblau	E 835 079 B	1.600,-
	RAL 7035 lichtgrau	E 835 080 B	1.600,-





- 2 Verstellböden Traglast 60 kg,
 1 Schublade 95 mm VA Traglast 50 kg,
 2 Auszugböden Traglast 50 kg

B x T x H mm	Farbe	Art.-Nr.	Euro
1000 x 580 x 1950	RAL 5012 lichtblau	E 835 081 B	1.758,-
	RAL 7035 lichtgrau	E 835 082 B	1.758,-



- 2 Verstellböden Traglast 60 kg,
 4 Auszugböden Traglast 50 kg

B x T x H mm	Farbe	Art.-Nr.	Euro
1000 x 580 x 1950	RAL 5012 lichtblau	E 835 083 B	1.881,-
	RAL 7035 lichtgrau	E 835 084 B	1.881,-



- 2 Verstellböden Traglast 60 kg,
 1 Schublade 95 mm VA Traglast 50 kg,
 4 Auszugböden Traglast 50 kg

B x T x H mm	Farbe	Art.-Nr.	Euro
1000 x 580 x 1950	RAL 5012 lichtblau	E 835 085 B	2.043,-
	RAL 7035 lichtgrau	E 835 086 B	2.043,-



- 2 Verstellböden Traglast 60 kg,
 2 Schubladen 95 mm VA Traglast 50 kg,
 3 Auszugböden Traglast 50 kg

B x T x H mm	Farbe	Art.-Nr.	Euro
1000 x 580 x 1950	RAL 5012 lichtblau	E 835 087 B	2.058,-
	RAL 7035 lichtgrau	E 835 088 B	2.058,-

Zubehör zu Rollladenschränke

Verstellböden, verzinkt



Traglast kg	60	100	60	100
Ausführung	geschlitzt	geschlitzt	geschlitzt mit vorderem Anschlag	geschlitzt mit Aufnahme für Hängematten
Art.-Nr.	E 835 092 B	E 835 093 B	E 835 094 B	E 835 095 B
Euro	50,-	57,-	61,-	115,-

Schubladen

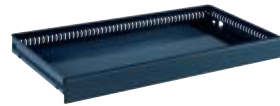

Fronthöhe mm	95 VA, Traglast 50 kg
Art.-Nr.	E 835 096 B
Euro	152,-

Auszugböden



Fronthöhe mm	53 VA, Traglast 50 kg
Art.-Nr.	E 835 097 B
Euro	138,-

Einsatzkästen für Schubladenfronnhöhe 95 mm

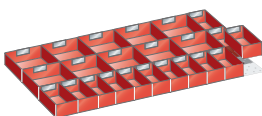

- 10 Einsatzkästen: 150 x 150 x 71 mm,
 13 Einsatzkästen: 150 x 75 x 71 mm, 1 Distanzwinkel

für Fronthöhe mm	95
Art.-Nr.	E 835 091 B
Euro/Satz	168,-

Trenn- und Schlitzwände für Schubladenfronnhöhe 95 mm

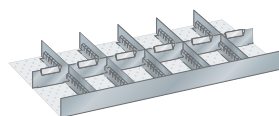

- 1 Schlitzwand (einseitig),
 5 Schlitzwände, 6 Trennbleche

für Fronthöhe mm	95
Art.-Nr.	E 835 089 B
Euro/Satz	89,-

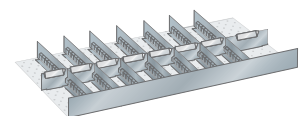

- 1 Schlitzwand (einseitig),
 7 Schlitzwände, 8 Trennbleche

für Fronthöhe mm	95
Art.-Nr.	E 835 090 B
Euro/Satz	111,-



Bei Bestellung von Zubehör ohne Hauptartikel können zusätzliche Versandkosten entstehen.





Schwerlastschränke

• Hohe Gehäusestabilität durch verschweißte Stahlblechkonstruktion • Eignen sich zur Lagerung von schweren Materialien, Vorrichtungen, Maschinen und Maschinenteilen • 4 Frontvarianten wählbar • Dank Rasterung individuell erweiterbar mit Böden, Schubladen mit Patentrasterung und Auszugböden • Gehäuse Tragfähigkeit 1500 kg • Traglast: Schubladen 200 kg, Fachböden 160 kg • Schlossvarianten frei wählbar: Klappgriff mit Zylinderschloss und 2 Schlüsseln oder elektronisches Zahlenschloss



Weitere Farbkombinationen sind auf Anfrage lieferbar



i

- Elektronisches Zahlenschloss, direkter Zugriff ohne Schlüssel, einfache Bedienung, 20 Codes programmierbar (1 Mastercode/19 Benutzercodes)
- Hauptschließfunktion dank Mastercode und Gleichschließfunktion dank freier Codewahl möglich
- Schließung über RFID auf Anfrage möglich



mit Sichtfenster-Einschwenktüren

• Sorgen dank Einschwenktechnik und Sichtfenstern für eine freie und transparente Nutzung der Schränke

Ausführung	B x T x H mm	Anzahl Fachböden Stück	Schubladenzahl x Höhe mm	RAL 5012 lichtblau Art.-Nr.	Euro	RAL 7035 lichtgrau Art.-Nr.	Euro
Zylinderschloss	1146 x 690 x 1950	2	2 x 75, 1 x 150, 2 Auszugböden	E 161 5214 B	3.748,-	E 161 5216 B	3.748,-
elektr. Zahlenschloss	1146 x 690 x 1950	2	2 x 75, 1 x 150, 2 Auszugböden	E 161 5215 B	3.870,-	E 161 5217 B	3.870,-

mit Vollblech-Einschwenktüren

• Sorgen dank Einschwenktechnik und Vollblechdurchführung für eine sichere Lagerung in den Schränken

Ausführung	B x T x H mm	Anzahl Fachböden Stück	Schubladenzahl x Höhe mm	RAL 5012 lichtblau Art.-Nr.	Euro	RAL 7035 lichtgrau Art.-Nr.	Euro
Zylinderschloss	1146 x 690 x 1950	2	2 x 75, 1 x 150, 2 Auszugböden	E 161 5218 B	3.418,-	E 161 5220 B	3.418,-
elektr. Zahlenschloss	1146 x 690 x 1950	2	2 x 75, 1 x 150, 2 Auszugböden	E 161 5219 B	3.534,-	E 161 5221 B	3.534,-

Zubehör zu Schwerlastschränken

mit Einschwenktüren

• Zur Optimierung und Ergänzung • Ausschließlich für Einschwenktürtechnik



- Untergestell, verschweißte Profilstahl-Konstruktion inkl. Befestigungsmaterial
- B x T x H 1144 x 688 x 150 mm
- Farbe RAL 7016 anthrazitgrau

Art.-Nr.	Euro
E 161 5230 B	275,-

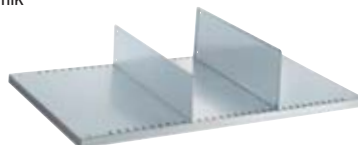

- Fachtrennwände zur Unterteilung von Verstellböden • Für Bodentiefe 500 mm
- Nutzhöhe 179 mm • Stahlblech, lackiert RAL 7035 lichtgrau

Art.-Nr.	Euro
E 161 5223 B	33,-



- Fachtrennwände zur Unterteilung von Verstellböden • Für Bodentiefe 500 mm
- Nutzhöhe 329 mm • Stahlblech, lackiert RAL 7035 lichtgrau

Art.-Nr.	Euro
E 161 5224 B	36,-

- Verstellboden inkl. 4 Bodenträger mit hinterem Anschlag, geschlitzt, Stahlblech, verzinkt • B x T x H 966 x 500 x 33 mm
- Traglast 160 kg

Art.-Nr.	Euro
E 161 5222 B	82,-





Schwerlastschränke

- Sorgen dank Sichtfenstern für eine transparente Nutzung der Schränke



mit Sichtfenster-Flügeltüren

Ausführung	B x T x H mm	Anzahl Fachböden Stück	Schubladenzahl x Höhe mm	RAL 5012 lichtblau Art.-Nr.	Euro	RAL 7035 lichtgrau Art.-Nr.	Euro
Zylinderschloss	1100 x 641 x 1950	4	2 x 100	E 161 5231 B	2.330,-	E 161 5233 B	2.330,-
elektr. Zahlenschloss	1100 x 641 x 1950	4	2 x 100	E 161 5232 B	2.452,-	E 161 5234 B	2.452,-

mit Vollblech-Flügeltüren

- Sorgen dank Flügeltürtechnik in Vollblechausführung für eine sichere Lagerung in den Schränken

Ausführung	B x T x H mm	Anzahl Fachböden Stück	Schubladenzahl x Höhe mm	RAL 5012 lichtblau Art.-Nr.	Euro	RAL 7035 lichtgrau Art.-Nr.	Euro
Zylinderschloss	1100 x 641 x 1950	4	2 x 100	E 872 095 B	1.932,-	E 872 097 B	1.932,-
elektr. Zahlenschloss	1100 x 641 x 1950	4	2 x 100	E 872 096 B	2.046,-	E 872 098 B	2.046,-

mit PVC-Rollläden

- Sorgen dank Rollladentechnik besonders in engen Räumen für eine optimale Lagerung ohne die Bewegungsräume einzuschränken

Ausführung	B x T x H mm	Anzahl Fachböden Stück	Schubladenzahl x Höhe mm	RAL 5012 lichtblau Art.-Nr.	Euro	RAL 7035 lichtgrau Art.-Nr.	Euro
Zylinderschloss	1100 x 641 x 1950	4	2 x 100	E 161 5235 B	2.398,-	E 161 5236 B	2.398,-

Zubehör zu Schwerlastschränken

- Zur Optimierung und Ergänzung • Für Einschwenktür-, Flügeltür- und Rollladentechnik



- Schublade rollengeführt, Ausführung Vollauszug, inkl. Führungsschienen
- Nutzbreite 918 mm, Nutztiefe 459 mm, Fronthöhe 75 mm • Traglast 200 kg
- Farbe NCS S 4502 B grau

Ausführung Schubladen	Art.-Nr.	Euro
Fronthöhe 75 mm	E 161 5225 B	238,-
Fronthöhe 100 mm	E 161 5226 B	251,-
Fronthöhe 150 mm	E 161 5227 B	266,-
Fronthöhe 200 mm	E 161 5228 B	285,-

- Auszugboden rollengeführt, Ausführung Vollauszug, inkl. Führungsschienen und Stahl-lamellen • Nutzbreite 918 mm, Nutztiefe 459 mm, Fronthöhe 75 mm • Traglast 200 kg
- Farbe NCS S 4502 B grau

Ausführung	Auszugboden
Art.-Nr.	E 161 5229 B
Euro	274,-

- Verstellboden inkl. 4 Bodenträger, glatt, Stahlblech verzinkt
- B x T x H 967 x 549 x 35 mm • Traglast 160 kg

Art.-Nr.	Euro
E 161 5237 B	70,-



Bei Bestellung von Zubehör ohne Hauptartikel können zusätzliche Versandkosten entstehen.



i

Wir zeigen hier nur einen kleinen, praxisgerechten Auszug aus dem Gesamtsortiment. Auf Anfrage sind weitere Konfigurationen möglich. **Profitieren Sie von unserer Fachkompetenz. Gerne unterbreiten wir Ihnen ein individuelles Angebot.**

Weitere Farbkombinationen sind ohne Aufpreis auf Anfrage lieferbar



10 JAHRE GARANTIE



CNC-Rollladenschränke mit Inneneinrichtung

8 Werkzeugrahmen mit Trägern

- Verschweißte Stahlblechkonstruktion, pulverbeschichtet
- 8 Werkzeugrahmen mit Rahmenträgerpaare, 15° geneigt
- B x T x H 1038 x 691 x 1950 mm

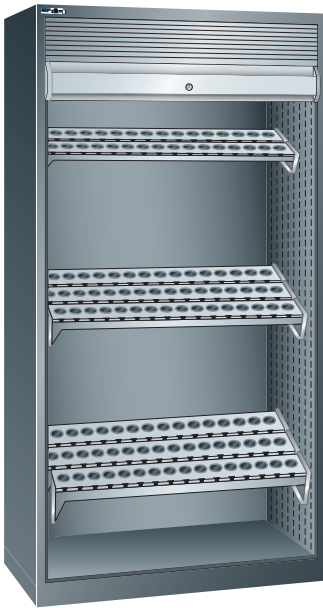

Einsätze Anzahl	ISO-SK 40	ISO-SK 50	HSK 63
	112	64	80
RAL 7035 lichtgrau	E 197 9677 B	E 197 9679 B	E 197 9681 B
RAL 5012 lichtblau	E 197 9678 B	E 197 9680 B	E 197 9682 B
Euro	4.008,-	3.639,-	3.856,-

CNC-Flügeltürenschränke mit Inneneinrichtung

8 Werkzeugrahmen mit Trägern

- Verschweißte Stahlblechkonstruktion, pulverbeschichtet
- 8 Werkzeugrahmen mit Rahmenträgerpaaren, 15° geneigt
- B x T x H 1038 x 691 x 1950 mm



Einsätze Anzahl	ISO-SK 40	ISO-SK 50	HSK63
	112	64	80
RAL 7035 lichtgrau	E 197 9671 B	E 197 9673 B	E 197 9675 B
RAL 5012 lichtblau	E 197 9672 B	E 197 9674 B	E 197 9676 B
Euro	3.720,-	3.423,-	3.611,-

CNC-Transportwagen

- Verschweißte Stahlblechkonstruktion, pulverbeschichtet
- 2 Lenk- und 2 Bockrollen Ø 160 mm aus Vollgummi
- 1 Ablageboden stirnseitig, inkl. PVC-Rillenmatte
- 1 Einsatzrahmen mit Rahmenträgerpaar
- 2 Werkzeugwechslerahmen mit Rahmenträgerpaar, geneigt 15°
- Tragfähigkeit 450 kg
- B x T x H 1077 x 514 x 927 mm

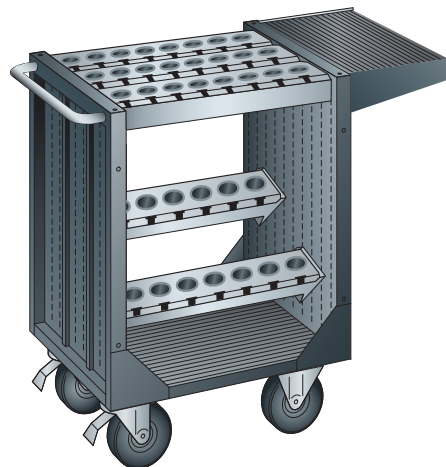

Einsätze Anzahl	ISO-SK 40	ISO-SK 50	HSK 63
	40	25	30
RAL 7035 lichtgrau	E 197 9659 B	E 197 9661 B	E 197 9663 B
RAL 5012 lichtblau	E 197 9660 B	E 197 9662 B	E 197 9664 B
Euro	1.545,-	1.455,-	1.499,-

CNC-Tischständer

- Einsatzrahmen verschraubt mit 3 Bahnen inkl. Werkzeughalter
- B x T x H 588 x 413 x 345 mm
- Rahmenfarbe NCS S4502-B grau



Einsätze Anzahl	ISO-SK 40	ISO-SK 50	HSK 63
	24	15	18
RAL 7035 lichtgrau	E 197 9665 B	E 197 9667 B	E 197 9669 B
RAL 5012 lichtblau	E 197 9666 B	E 197 9668 B	E 197 9670 B
Euro	373,-	314,-	357,-





Weitere Farbkombinationen sind ohne Aufpreis auf Anfrage lieferbar



10 JAHRE GARANTIE



i

Wir zeigen hier nur einen kleinen, praxisgerechten Auszug aus dem Gesamt-sortiment. Auf Anfrage sind weitere Konfigurationen möglich.

Profitieren Sie von unserer Fachkompetenz. Gerne unterbreiten wir Ihnen ein individuelles Angebot.



CNC-Flügeltürenschränke ohne Einrichtung

- Schrankgehäuse mit Flügeltüren • B x T x H 1038 x 691 x 1950 mm, 54 x 27 E • Inkl. Zylinderschloss
- Wahlweise ohne oder mit Einzelschubladensperre (Einzelschubladensperre wird immer benötigt, wenn Schubladen eingebaut werden sollen)

Ausführung	Ohne Einzelschubladensperre	Mit Einzelschubladensperre
Farbe		
RAL 7035	E 197 9685 B	E 197 9683 B
lichtgrau		
RAL 5012	E 197 9686 B	E 197 9684 B
lichtblau		
Euro	1.796,-	1.941,-

CNC-Rollladenschränke ohne Einrichtung

- Schrankgehäuse mit Rollläden • B x T x H 1038 x 691 x 1950 mm, 54 x 27 E
- Inkl. Zylinderschloss • Wahlweise ohne oder mit Einzelschubladensperre (Einzelschubladensperre wird immer benötigt, wenn Schubladen eingebaut werden sollen)

Ausführung	Ohne Einzelschubladensperre	Mit Einzelschubladensperre
Farbe		
RAL 7035 lichtgrau	E 197 9689 B	E 197 9687 B
RAL 5012 lichtblau	E 197 9690 B	E 197 9688 B
Euro	2.084,-	2.186,-

Werkzeugwechselrahmen

- Zur Aufnahme aller Werkzeughalter-Typen • Die Werkzeugwechselrahmen, Farbe grau NCS S4502-B, werden mittels Rahmenträgerpaare, bestehend aus 2 Stück, in das Schrankgehäuse eingesetzt • Traglast max. 80 kg • Passend zu 1038 mm (54 E) Breite CNC-Lagerschränke • **Ohne Rahmenträgerpaar**



Ausführung	Art.-Nr.	Euro
Werkzeugwechselrahmen	E 197 9691 B	110,-
Rahmenträgerpaar horizontal	E 197 9692 B	37,-
Rahmenträgerpaar geneigt 15 Grad	E 197 9693 B	37,-

Werkzeughalter

- Zum Lagern von Werkzeugen • Aus hochwertigem Kunststoff • Farbe rot



Einsätze	Ausführung	B x H mm	Konus Ø oben mm	Art.-Nr.	Euro
ISO-SK 25	geschraubt	105 x 20	22,2	E 197 9703 B	47,50
ISO-SK 30	gesteckt	65,6 x 49	31,8	E 197 9704 B	22,50
ISO-SK 35	gesteckt	65,6 x 53	38,1	E 197 9705 B	22,50
ISO-SK 40	gesteckt	65,6 x 60,5	44,5	E 197 9706 B	22,50
ISO-SK 45	gesteckt	105 x 75	57,2	E 197 9707 B	23,-
ISO-SK 50	gesteckt	105 x 90	69,9	E 197 9708 B	23,-

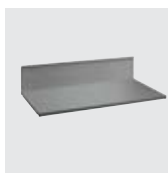

Verstellböden

- Ausführung glatt • Traglast 200 kg
- Inkl. 4 Bodenträgern • Rückwand 150 mm
- Pulverbeschichtet NCS S 4502-B grau

B x T x H mm	Art.-Nr.	Euro
983 x 482 x 178	E 197 9694 B	125,-



Einsätze	Ausführung	B x H mm	Konus Ø oben mm	Art.-Nr.	Euro
Capto C3	gesteckt	58 x 31,5	22	E 197 9721 B	23,50
Capto C4	gesteckt	58 x 31,5	28	E 197 9722 B	25,50
Capto C5	gesteckt	65,6 x 31,5	35	E 197 9723 B	26,50
Capto C6	gesteckt	87,5 x 34	44	E 197 9724 B	26,50
Capto C8	gesteckt	105 x 42	55	E 197 9725 B	27,50
Capto C10	gesteckt	120 x 52	72	E 197 9726 B	28,50



Einsatzrahmen für Schubladen

- Zur Aufnahme aller Werkzeughalter-Typen • Pro Einsatzrahmen ist 1 Rahmenträgerpaar erforderlich • Inkl. Verschraubungsmaterial • Pulverbeschichtet NCS S4502-B grau
- **Ohne Rahmenträgerpaar**

Ausführung	Art.-Nr.	Euro
Einsatzrahmen	E 197 9729 B	106,-
Rahmenträgerpaar	E 197 9702 B	43,50



Einsätze	Ausführung	B x H mm	Konus Ø oben mm	Art.-Nr.	Euro
HSK 32	gesteckt	58 x 31	24	E 197 9709 B	22,50
HSK 40	gesteckt	58 x 31	30	E 197 9710 B	23,-
HSK 50	gesteckt	65,6 x 31	38	E 197 9711 B	23,-
HSK 63	gesteckt	87,5 x 34	48	E 197 9712 B	23,-
HSK 80	gesteckt	105 x 42	60	E 197 9713 B	25,50
HSK 100	gesteckt	120 x 52	75	E 197 9714 B	25,50



Schubladen

- B x T 1038 x 691 mm, 54 x 27 E • Vollauszug • Traglast 200 kg • Nutzfläche 918 x 459 mm • Wahlweise in 3 verschiedenen Fronthöhen • **Ohne Aufhängeplatten-Set**

Fronthöhe mm	75	100	150
Nutzhöhe mm	57,5	82,5	132,5
RAL 7035 lichtgrau	E 876 604 B	E 876 606 B	E 876 610 B
RAL 5012 lichtblau	E 876 603 B	E 876 605 B	E 876 609 B
Euro	238,-	251,-	266,-
Zubehör	Art.-Nr.	Euro/Set	
Aufhängeplatten-Set	E 197 9701 B	52,-	



Einsätze	Ausführung	B x H mm	Bohrung Ø zylindrisch mm	Art.-Nr.	Euro
VDI 20	geschraubt	58 x 20	20,5	E 197 9715 B	36,-
VDI 25	geschraubt	58 x 20	25,4	E 197 9716 B	37,-
VDI 30	gesteckt	65,6 x 69,5	30,5	E 197 9717 B	22,50
VDI 40	gesteckt	87,5 x 77,5	40,5	E 197 9718 B	23,-
VDI 50	gesteckt	87,5 x 93,5	50,0	E 197 9719 B	25,50
VDI 60	gesteckt	105 x 108	60,5	E 197 9720 B	26,50



Einsätze	Ausführung	B x T x H mm	Art.-Nr.	Euro
Halter zum Selberbohren	geschraubt	58 x 138 x 20	E 197 9727 B	32,-
Halter zum Selberbohren	geschraubt	535 x 138 x 20	E 197 9728 B	82,-



Bei Bestellung von Zubehör ohne Hauptartikel können zusätzliche Versandkosten entstehen.



Werkstattwagen

B x T x H 894 x 525 x 928 mm (36 x 27 E)

- Aus hochwertigem, pulverbeschichtetem Stahlblech
- Stabiles, geschweißtes Stahlblechgehäuse mit 400 kg Traglast
- 2 Bock- und 2 Lenkrollen mit Feststeller, aus Vollgummi, Ø 100 mm
- Schublade mit Vollauszug und einer Traglast von je 40 kg
- Zentralverschluss und Schubladeneinzelsicherung gegen ungewolltes Öffnen im Fahrbetrieb
- Stabile und ergonomisch geformte Schiebestange
- B x T x H 894 x 525 x 928 mm



mit Kunststoffabdeckung

Schubladenzahl	RAL 5012 lichtblau	RAL 7035 lichtgrau	Euro
4	E 601 1372 B	E 601 1373 B	1.002,-
5	E 601 1374 B	E 601 1375 B	1.078,-
6	E 601 1376 B	E 601 1377 B	1.161,-
7	E 601 1378 B	E 601 1379 B	1.243,-

mit Kunststoffabdeckung und Kantenschutz

Schubladenzahl	RAL 5012 lichtblau	RAL 7035 lichtgrau	Euro
4	E 601 1380 B	E 601 1381 B	1.105,-
5	E 601 1382 B	E 601 1383 B	1.188,-
6	E 601 1384 B	E 601 1385 B	1.243,-
7	E 601 1386 B	E 601 1387 B	1.355,-

Zubehör für Loch-Seitenwände

Zusatzablage

- Stahlblech schwarz pulverbeschichtet inkl. Rillenmatte schwarz

Nutzbreite x Nutztiefe mm	Art.-Nr.	Euro
380 x 310	E 601 1388 B	83,-



Abfallbehälter

- Stahlblech schwarz pulverbeschichtet

Volumen l	Art.-Nr.	Euro
14	E 601 1391 B	77,-

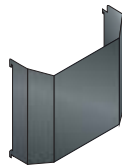

Spraydosenhalter

- Stahlblech schwarz pulverbeschichtet

B x T x H mm	Art.-Nr.	Euro
380 x 74 x 70	E 601 1390 B	41,50

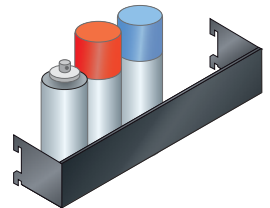

Papierrollenhalter

- Stahlblech schwarz pulverbeschichtet

für Rollen Ø mm	Länge mm	Art.-Nr.	Euro
400	360	E 604 3122 B	69,-



Loch-Rückwände und Zubehör

Lochwand

- Stahlblech RAL 9006 weißaluminium pulverbeschichtet
- 4-kant-Lochung
- 10 x 10 mm, Teilung 38 mm Raster

B x H mm	Art.-Nr.	Euro
660 x 640	E 601 1392 B	105,-

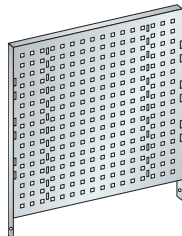

Lochplattenhaken-Set

- Einfaches Einhängen an die Loch-Rückwände

Ausführung	Art.-Nr.	Euro/Set
12-teilig	E 198 6902 B	59,-
18-teilig	E 198 6903 B	118,-
28-teilig	E 198 6904 B	179,-
40-teilig	E 198 6905 B	229,-

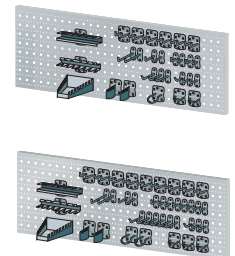

• Einteilungsmaterial für Werkstattwagen, Schubladennutzgröße 459 x 612 mm

Einsatzkästen

- Einsatzkästen
- 12 Einsatzkästen: 150 x 75 mm
- 6 Einsatzkästen: 150 x 150 mm

für Fronthöhe mm	Einsatzkästen Art.-Nr.	Euro
50	E 876 166 B	63,-
75	E 876 167 B	76,-
100	E 876 168 B	108,-

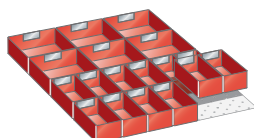

Schlitz- und Trennbleche

- Trennwände
- 5 Schlitzwände: 27 E
- 18 Trennbleche: 6 E

für Fronthöhe mm	Art.-Nr.	Euro
50	E 601 1393 B	55,-
75	E 601 1394 B	63,-
100, 125	E 601 1395 B	83,-
150	E 601 1396 B	103,-

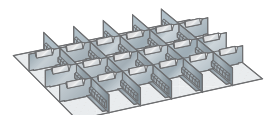



Vertikalauszugschränke

Vertikalauszugschränke ermöglichen eine platzsparende Lagerung von Werkzeugen, Arbeitsmaterialien und vieles mehr auf engstem Raum. Die Auszüge sind beidseitig nutzbar.



Weitere Farbkombinationen sind ohne Aufpreis auf Anfrage lieferbar

i

Wir zeigen hier nur einen kleinen, praxisgerechten Auszug aus dem Gesamtsortiment. Auf Anfrage sind weitere Konfigurationen möglich.

Profitieren Sie von unserer Fachkompetenz. Gerne unterbreiten wir Ihnen ein individuelles Angebot.

mit Verstellböden

- Pro Auszug mit 4 Verstellböden, glatt • Traglast 200 kg
- B x T x H 1000 x 695 x 1950 mm

Anzahl Auszüge	RAL 7035 lichtgrau	RAL 7035 lichtgrau/ RAL 5012 lichtblau	Euro
3	E 601 1397 B	E 601 1399 B	4.818,-
4	E 601 1398 B	E 601 1400 B	5.949,-

mit Lochwänden

- Traglast 200 kg • B x T x H 1000 x 695 x 1950 mm
- Lochwände beidseitig nutzbar

Anzahl Auszüge	RAL 7035 lichtgrau	RAL 7035 lichtgrau/ RAL 5012 lichtblau	Euro
3	E 601 1401 B	E 601 1403 B	4.849,-
4	E 601 1402 B	E 601 1404 B	6.042,-

mit Flügeltüren und Lochwänden

- Traglast 200 kg pro Auszug • B x T x H 1000 x 600 x 1950 mm
- Lochwände beidseitig nutzbar

Anzahl Auszüge	RAL 7035 lichtgrau	RAL 7035 lichtgrau/ RAL 5012 lichtblau	Euro
3	E 601 1405 B	E 601 1407 B	3.992,-
4	E 601 1406 B	E 601 1408 B	4.864,-



Bei Bestellung von Zubehör ohne Hauptartikel können zusätzliche Versandkosten entstehen.





10 JAHRE GARANTIE

Einteilungsmaterial für Schubladenschränke

- Zur Unterteilung der einzelnen Schubladen
- Das Einteilungsraster mit den Einheiten zu 17 mm in Länge und Tiefe definiert die Innenmaße des entsprechenden Schubladenschranks
- Das Einteilungsmaterial ist dank diesem universellen Grundraster über das gesamte Sortiment der Seiten 690-695, 699-703 und 710-712 einsetzbar

Einteilungsmaterial 27 x 27 E, Schubladennutzgröße 459 x 459 mm

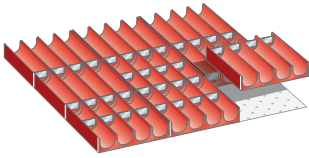

- Mulden Ø 33 mm
9 Muldentteile: 4-teilig
40 Muldenwände: 4-teilig

für Fronthöhe mm	Mulden Art.-Nr.	Euro
50	E 876 130 B	73,-

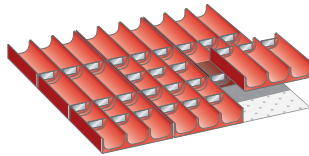

- Mulden Ø 45 mm
9 Muldentteile: 3-teilig
30 Muldenwände: 3-teilig

für Fronthöhe mm	Mulden Art.-Nr.	Euro
50	E 876 131 B	69,-

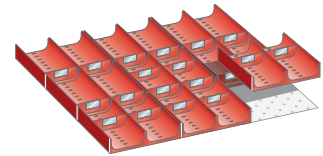

- Mulden Ø 70 mm
9 Muldentteile: 2-teilig
20 Muldenwände: 2-teilig

für Fronthöhe mm	Mulden Art.-Nr.	Euro
50	E 876 132 B	63,-

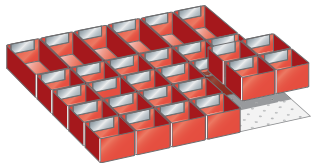

- Einsatzkästen
24 Einsatzkästen: 75 x 75 mm
6 Einsatzkästen: 150 x 75 mm

für Fronthöhe mm	Einsatzkästen Art.-Nr.	Euro
50	E 876 133 B	69,-
75	E 876 134 B	87,-

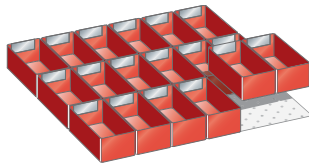

- Einsatzkästen
18 Einsatzkästen: 150 x 75 mm

für Fronthöhe mm	Einsatzkästen Art.-Nr.	Euro
50	E 876 135 B	55,-
75	E 876 136 B	67,-
100	E 876 137 B	102,-

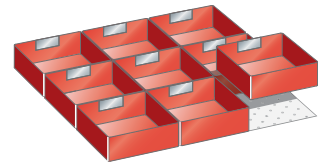

- Einsatzkästen
9 Einsatzkästen: 150 x 150 mm

für Fronthöhe mm	Einsatzkästen Art.-Nr.	Euro
50	E 876 138 B	49,-
75	E 876 139 B	59,-
100	E 876 140 B	69,-

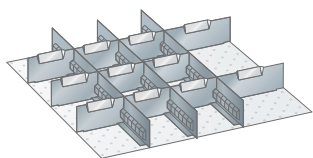

- Trennwände
3 Schlitzwände: 27 E
9 Trennbleche: 6 E
2 Trennbleche: 9 E

für Fronthöhe mm	Trennwände Art.-Nr.	Euro
50	E 876 141 B	48,50
75	E 876 142 B	54,-
100	E 876 143 B	63,-
150	E 876 144 B	71,-

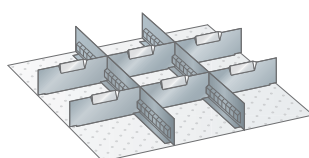

- Trennwände
2 Schlitzwände: 27 E
6 Trennbleche: 9 E

für Fronthöhe mm	Trennwände Art.-Nr.	Euro
50	E 876 145 B	39,-
75	E 876 146 B	43,50
100	E 876 147 B	48,50
150	E 876 148 B	53,-
200	E 876 149 B	63,-

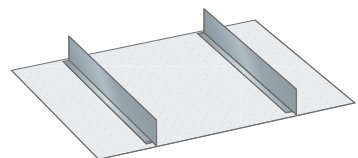

- Trennwände
2 Trennwände: 27 E

für Fronthöhe mm	Trennwände Art.-Nr.	Euro
75	E 876 150 B	26,50
100	E 876 151 B	27,50
150	E 876 152 B	30,50
200	E 876 153 B	35,-





Einteilungsmaterial 27 x 36 E, Schubladennutzgröße 459 x 612 mm

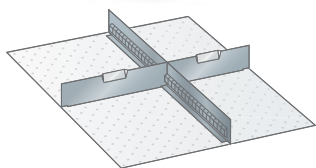

- Trennwände
1 Schlitzwand: 36 E
1 Trennblech: 12 E
1 Trennblech: 15 E

für Fronthöhe mm	Trennwände Art.-Nr.	Euro
75	E 876 172 B	29,50
100	E 876 173 B	31,50
150	E 876 174 B	35,-
200	E 876 175 B	42,50

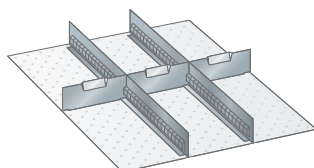

- Trennwände
2 Schlitzwände: 36 E
3 Trennbleche: 9 E

für Fronthöhe mm	Trennwände Art.-Nr.	Euro
75	E 876 177 B	36,-
100	E 876 178 B	44,50
150	E 876 179 B	49,-
200	E 876 180 B	53,-

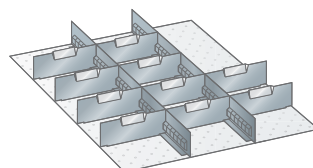

- Trennwände
2 Schlitzwände: 36 E
10 Trennbleche: 9 E

für Fronthöhe mm	Trennwände Art.-Nr.	Euro
50	E 876 181 B	46,50
75	E 876 182 B	48,50
100	E 876 183 B	56,-
150	E 876 184 B	63,-

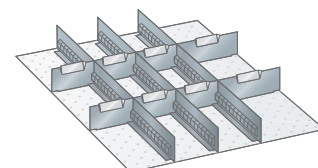

- Trennwände
3 Schlitzwände: 36 E
6 Trennbleche: 6 E
2 Trennbleche: 9 E

für Fronthöhe mm	Trennwände Art.-Nr.	Euro
50	E 876 185 B	47,50
75	E 876 186 B	51,-
100	E 876 187 B	61,-
150	E 876 188 B	68,-

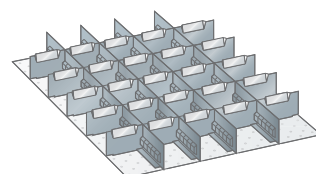

- Trennwände
4 Schlitzwände: 36 E
15 Trennbleche: 5 E
10 Trennbleche: 6 E

für Fronthöhe mm	Trennwände Art.-Nr.	Euro
50	E 876 189 B	68,-
75	E 876 190 B	75,-
100	E 876 191 B	91,-

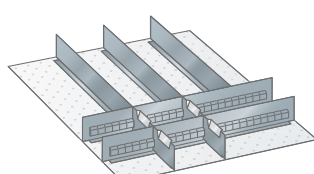

- Trennwände
2 Schlitzwände: 27 E
4 Trennbleche: 6 E
3 Trennwände: 24 E

für Fronthöhe mm	Trennwände Art.-Nr.	Euro
50	E 876 192 B	46,50
75	E 876 193 B	49,-
100	E 876 194 B	56,-
150	E 876 195 B	65,-

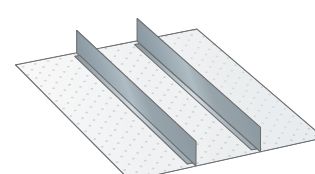

- Trennwände
2 Trennwände: 36 E

für Fronthöhe mm	Trennwände Art.-Nr.	Euro
75	E 876 196 B	26,50
100	E 876 197 B	27,50
150	E 876 198 B	30,50
200	E 876 199 B	35,-

Einteilungsmaterial 27 x 36 E, Schubladennutzgröße 459 x 612 mm

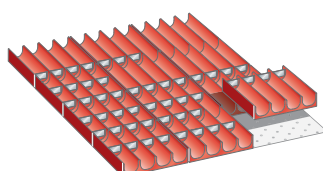

- Mulden Ø 33 mm
12 Muldentteile: 4-teilig
50 Muldenwände: 4-teilig

für Fronthöhe mm	Mulden Art.-Nr.	Euro
50	E 876 162 B	92,-

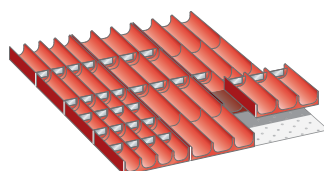

- Mulden
4 Muldentteile: 4-teilig, Ø 33 mm
20 Muldenwände: 4-teilig, Ø 33 mm
8 Muldentteile: 3-teilig, Ø 45 mm
10 Muldenwände: 3-teilig, Ø 45 mm

für Fronthöhe mm	Mulden Art.-Nr.	Euro
50	E 876 163 B	87,-

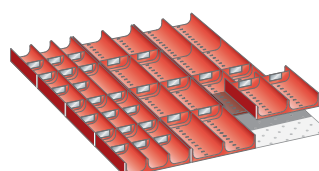

- Mulden
4 Muldentteile: 3-teilig Ø 45 mm
20 Muldenwände: 3-teilig Ø 45 mm
8 Muldentteile: 2-teilig Ø 70 mm
10 Muldenwände: 2-teilig Ø 70 mm

für Fronthöhe mm	Mulden Art.-Nr.	Euro
50	E 876 164 B	81,-

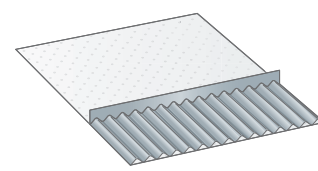

- Welleneinsatz
1 Welleneinsatz
1 Trennwand: F 50, 27 E

für Fronthöhe mm	Welleneinsatz Art.-Nr.	Euro
50	E 876 165 B	32,-

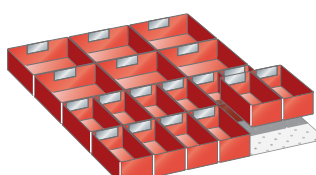

- Einsatzkästen
12 Einsatzkästen: 150 x 75 mm
6 Einsatzkästen: 150 x 150 mm

für Fronthöhe mm	Einsatzkästen Art.-Nr.	Euro
50	E 876 166 B	63,-
75	E 876 167 B	76,-
100	E 876 168 B	108,-

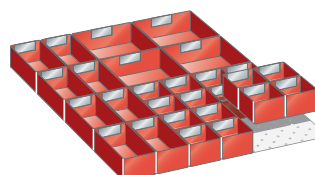

- Einsatzkästen
16 Einsatzkästen: 75 x 75 mm
8 Einsatzkästen: 150 x 75 mm
4 Einsatzkästen: 150 x 150 mm

für Fronthöhe mm	Einsatzkästen Art.-Nr.	Euro
50	E 876 169 B	74,-
75	E 876 170 B	88,-

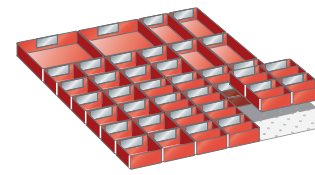

- Einsatzkästen
16 Einsatzkästen mit Mittelwand: 75 x 75 mm
16 Einsatzkästen: 75 x 75 mm
4 Einsatzkästen: 150 x 75 mm
2 Einsatzkästen: 150 x 150 mm

für Fronthöhe mm	Einsatzkästen Art.-Nr.	Euro
50	E 876 171 B	88,-



Bei Bestellung von Zubehör ohne Hauptartikel können zusätzliche Versandkosten entstehen.



4.1 4 Betrieb > 4.1 Werkstatteinrichtung Schubladen-Einteilungsmaterial



Einteilungsmaterial 36 x 36 E, Schubladennutzgröße 612 x 612 mm

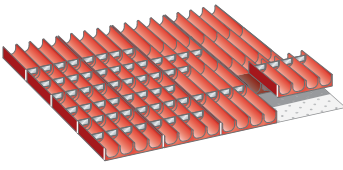

- Mulden Ø 33 mm
16 Muldentteile: 4-teilig
70 Muldenwände: 4-teilig

für Fronthöhe mm	Mulden Art.-Nr.	Euro
50	E 876 208 B	119,-

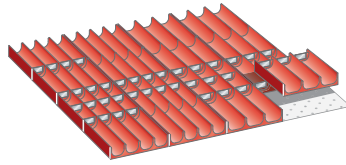

- Mulden
8 Muldentteile: 4-teilig, Ø 33 mm
30 Muldenwände: 4-teilig, Ø 33 mm
8 Muldentteile: 3-teilig, Ø 45 mm
20 Muldenwände: 3-teilig, Ø 45 mm

für Fronthöhe mm	Mulden Art.-Nr.	Euro
50	E 876 209 B	106,-

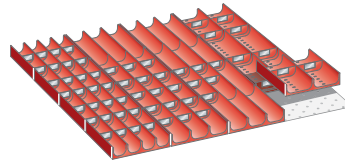

- Mulden
4 Muldentteile: 4-teilig, Ø 33 mm
30 Muldenwände: 4-teilig, Ø 33 mm
8 Muldentteile: 3-teilig, Ø 45 mm
20 Muldenwände: 3-teilig, Ø 45 mm
4 Muldentteile: 2-teilig, Ø 70 mm
10 Muldenwände: 2-teilig, Ø 70 mm

für Fronthöhe mm	Mulden Art.-Nr.	Euro
50	E 876 210 B	110,-

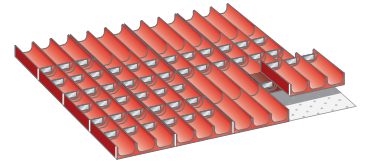

- Mulden
16 Muldentteile: 3-teilig, Ø 45 mm
60 Muldenwände: 3-teilig, Ø 45 mm

für Fronthöhe mm	Mulden Art.-Nr.	Euro
50	E 876 211 B	110,-

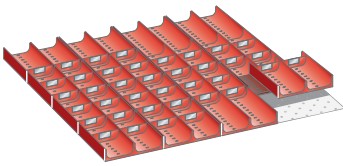

- Mulden
16 Muldentteile: 2-teilig, Ø 70 mm
40 Muldenwände: 2-teilig, Ø 70 mm

für Fronthöhe mm	Mulden Art.-Nr.	Euro
50	E 876 212 B	100,-

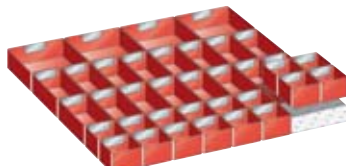

- Einsatzkästen
16 Einsatzkästen: 75 x 75 mm
16 Einsatzkästen: 150 x 75 mm
4 Einsatzkästen: 150 x 150 mm

für Fronthöhe mm	Einsatzkästen Art.-Nr.	Euro
50	E 876 213 B	89,-
75	E 876 214 B	108,-

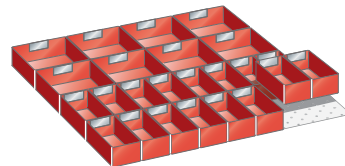

- Einsatzkästen
16 Einsatzkästen: 150 x 75 mm
8 Einsatzkästen: 150 x 150 mm

für Fronthöhe mm	Einsatzkästen Art.-Nr.	Euro
50	E 876 215 B	76,-
75	E 876 216 B	93,-
100	E 876 217 B	139,-

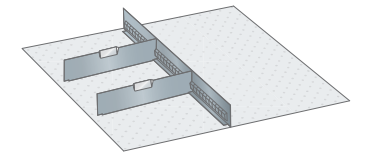

- Trennwände
1 Schlitzwand: 36 E
2 Trennbleche: 18 E

für Fronthöhe mm	Trennwände Art.-Nr.	Euro
100	E 876 218 B	35,-
150	E 876 219 B	36,-
200	E 876 220 B	43,50
300	E 876 221 B	52,-

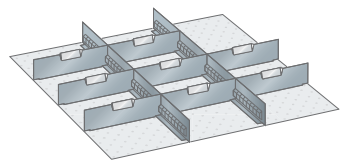

- Trennwände
2 Schlitzwände: 36 E
8 Trennbleche: 12 E

für Fronthöhe mm	Trennwände Art.-Nr.	Euro
75	E 876 222 B	49,-
100	E 876 223 B	55,-
150	E 876 224 B	63,-
200	E 876 225 B	74,-

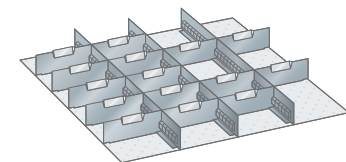

- Trennwände
3 Schlitzwände: 36 E
15 Trennbleche: 9 E

für Fronthöhe mm	Trennwände Art.-Nr.	Euro
75	E 876 226 B	63,-
100	E 876 227 B	75,-
150	E 876 228 B	85,-
200	E 876 229 B	96,-

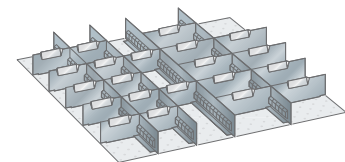

- Trennwände
4 Schlitzwände: 36 E
12 Trennbleche: 6 E
9 Trennbleche: 9 E

für Fronthöhe mm	Trennwände Art.-Nr.	Euro
50	E 876 230 B	68,-
75	E 876 231 B	75,-
100	E 876 232 B	89,-

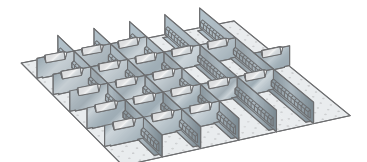

- Trennwände
5 Schlitzwände: 36 E
20 Trennbleche: 6 E

für Fronthöhe mm	Trennwände Art.-Nr.	Euro
50	E 876 233 B	69,-
75	E 876 234 B	76,-
100	E 876 235 B	93,-





Einteilungsmaterial 54 x 36 E, Schubladennutzgröße 918 x 612 mm

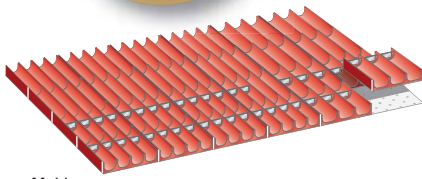

- Mulden
- 16 Muldentteile: 4-teilig Ø 33 mm
- 30 Muldenwände: 4-teilig Ø 33 mm
- 8 Muldentteile: 3-teilig Ø 45 mm
- 10 Muldenwände: 3-teilig Ø 45 mm

für Fronthöhe mm	Mulden Art.-Nr.	Euro
50	E 876 248 B	139,-

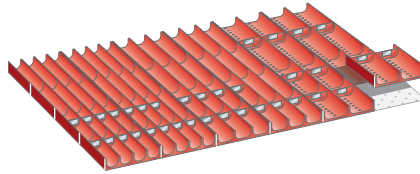

- Mulden
- 8 Muldentteile: 4-teilig Ø 33 mm
- 20 Muldenwände: 4-teilig Ø 33 mm
- 8 Muldentteile: 3-teilig Ø 45 mm
- 10 Muldenwände: 3-teilig Ø 45 mm
- 8 Muldentteile: 2-teilig Ø 70 mm
- 10 Muldenwände: 2-teilig Ø 70 mm

für Fronthöhe mm	Mulden Art.-Nr.	Euro
50	E 876 249 B	135,-

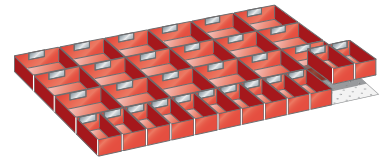

- Einsatzkästen
- 12 Einsatzkästen: 150 x 75 mm
- 18 Einsatzkästen: 150 x 150 mm

für Fronthöhe mm	Einsatzkästen Art.-Nr.	Euro
50	E 876 250 B	104,-
75	E 876 251 B	123,-
100	E 876 252 B	179,-

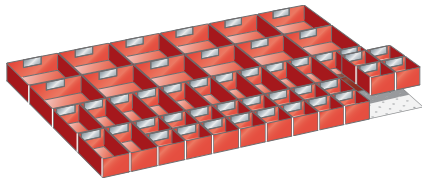

- Einsatzkästen
- 20 Einsatzkästen: 75 x 75 mm
- 14 Einsatzkästen: 150 x 75 mm
- 12 Einsatzkästen: 150 x 150 mm

für Fronthöhe mm	Einsatzkästen Art.-Nr.	Euro
50	E 876 253 B	121,-
75	E 876 254 B	143,-

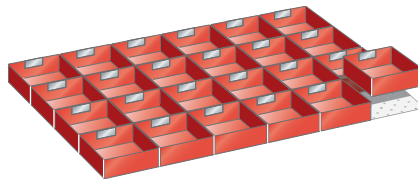

- Einsatzkästen
- 24 Einsatzkästen: 150 x 150 mm

für Fronthöhe mm	Einsatzkästen Art.-Nr.	Euro
50	E 876 255 B	100,-
75	E 876 256 B	115,-
100	E 876 257 B	148,-

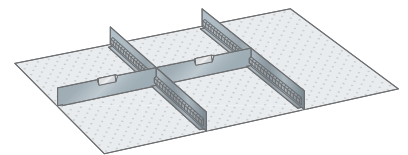

- Trennwände
- 2 Schlitzwände: 36 E
- 2 Trennbleche: 18 E

für Fronthöhe mm	Trennwände Art.-Nr.	Euro
50	E 876 258 B	35,-
75	E 876 259 B	36,-
100	E 876 260 B	43,50
150	E 876 261 B	48,50
200	E 876 262 B	55,-
300	E 876 263 B	68,-

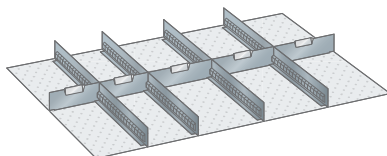

- Trennwände
- 4 Schlitzwände: 36 E
- 2 Trennbleche: 9 E
- 3 Trennbleche: 12 E

für Fronthöhe mm	Trennwände Art.-Nr.	Euro
50	E 876 264 B	52,-
75	E 876 265 B	55,-
100	E 876 266 B	68,-
150	E 876 267 B	75,-
200	E 876 268 B	88,-
300	E 876 269 B	116,-

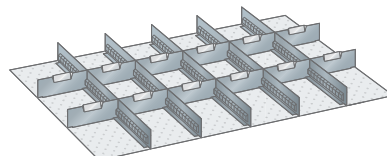

- Trennwände
- 5 Schlitzwände: 36 E
- 12 Trennbleche: 9 E

für Fronthöhe mm	Trennwände Art.-Nr.	Euro
50	E 876 270 B	68,-
75	E 876 271 B	71,-
100	E 876 272 B	88,-
150	E 876 273 B	100,-
200	E 876 274 B	116,-
300	E 876 275 B	163,-

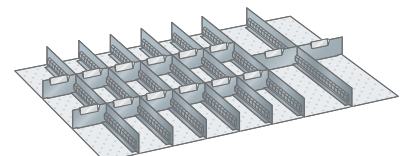

- Trennwände
- 7 Schlitzwände: 36 E
- 12 Trennbleche: 6 E
- 2 Trennbleche: 9 E

für Fronthöhe mm	Trennwände Art.-Nr.	Euro
50	E 876 276 B	75,-
75	E 876 277 B	84,-
100	E 876 278 B	105,-

Etiketten für Schrankbeschriftung



- Universalpaket bestehend aus:
- 2 Bögen A4 zu je 10/30 Etiketten 210 x 22 mm/70 x 22 mm
- 1 Bogen A4 52 Etiketten 47 x 18 mm
- 1 Bogen A4 76 Etiketten 47 x 12 mm
- 1 Bogen A4 133 Etiketten 27 x 12 mm

Art.-Nr.	Euro/Set
E 199 1878 B	16,-

Beschriftungsreiter für Einteilungsmaterial

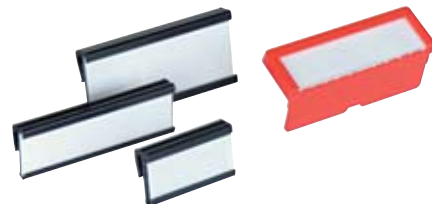

B x H mm	Anzahl	Verwendung	Art.-Nr.	Euro
27 x 12	20 Reiter/133 Etiketten	Mulden-, Trennwände	E 876 158 B	35,-
47 x 12	20 Reiter/76 Etiketten	Trennwände	E 876 159 B	35,-
47 x 18	20 Reiter/52 Etiketten	Trennwände	E 876 160 B	35,-
47 x 12	20 Reiter/76 Etiketten	Einsatzkästen	E 876 161 B	31,50



Bei Bestellung von Zubehör ohne Hauptartikel können zusätzliche Versandkosten entstehen.





PE-Schaumstoffeinlagen "blanko"

Die PE-Schaumstoffeinlagen "blanko" können Sie individuell an Ihre Bedürfnisse anpassen. Lagern Sie Ihr Werkzeug und Ihre Lagergüter schonend und ordentlich in Ihren Schubladen. Auf den ersten Blick lassen sich fehlende Teile feststellen. Als Unterlage bietet sich unsere blaue Kunststoffunterlage mit 3 mm Stärke an.

Zum Bearbeiten der Unterlagen empfehlen wir die Nutzung unserer speziell konzipierten Stechmesser. Selbstverständlich können Sie die PE-Schaumstoffeinlage aber auch mit einem handelsüblichen Teppichmesser bearbeiten.

- PE 35 laminiert • Hitze resistent bis 112°C • Nicht brennbar • Unempfindlich gegen Öle, Benzin und Reinigungsmittel

PE-Schaumstoffeinlagen	B x T x Stärke mm	Art.-Nr.	Euro
27 x 36E / 36 x 27E	600 x 447 x 22	E 849 449 B	48,50
36 x 36E	600 x 600 x 22	E 849 450 B	68,-
54 x 27E	906 x 447 x 22	E 849 452 B	72,-
54 x 36E	906 x 600 x 22	E 849 451 B	83,-

Unterlagen

Für PE-Schaumstoffeinlagen "blanko".
 • Farbe: blau

Unterlagen	B x T x Stärke mm	Art.-Nr.	Euro
27 x 36E / 36 x 27E	600 x 447 x 3	E 849 453 B	39,-
36 x 36E	600 x 600 x 3	E 849 454 B	44,50
54 x 27E	906 x 447 x 3	E 849 456 B	43,50
54 x 36E	906 x 600 x 3	E 849 455 B	47,50

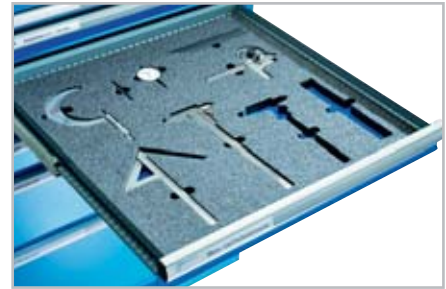

Stechmesser, Breite 20 mm

Ideal zum bearbeiten der PE-Schaumstoffeinlagen "blanko".

Ausführung	Art.-Nr.	Euro
Breite 20 mm	E 849 459 B	13,-

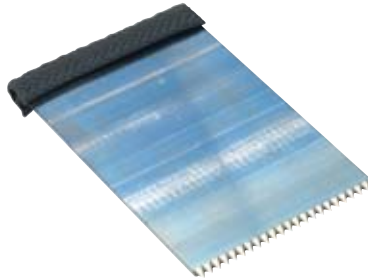

Stechmesser, Breite 50 mm

Ideal zum bearbeiten der PE-Schaumstoffeinlagen "blanko".

Ausführung	Art.-Nr.	Euro
Breite 50 mm	E 849 458 B	19,-

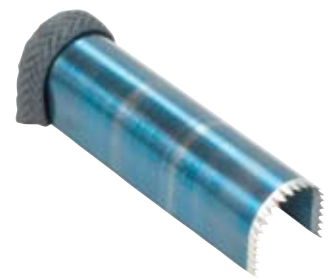

Stechmesser, halbrund

Ideal zum bearbeiten der PE-Schaumstoffeinlagen "blanko".

Ausführung	Art.-Nr.	Euro
Ø 20 mm, halbrund	E 849 457 B	39,-

PE-Schaumstoffmatten "blanko"

Sie können mit wenigen Handgriffen für ihre Werkzeuglagerung individuelle Lösungen schaffen. Eine optimale und somit prozessorientierte Nutzung der Schublade wird hierdurch erreicht.



EINFACH SELBST EINTEILEN

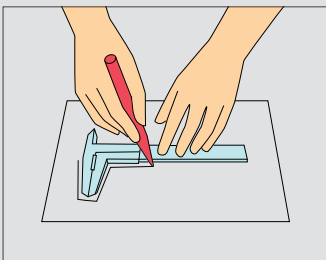

Umriss des Lagerguts auf Schablone (Karton oder Papier) übertragen.

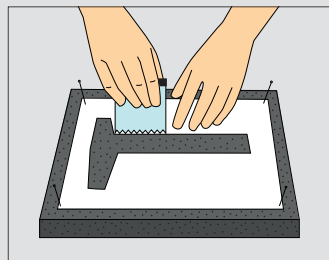

Schablone ausschneiden und auf Schaumstoffeinlage befestigen, mit Teppichmesser oder Stechmesser ausschneiden.

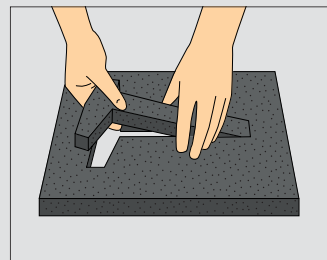

Durchstich auf Rückseite bei Bedarf nachschneiden, Stück herauslösen.

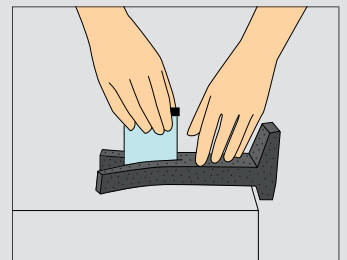

Bei Bedarf den ausgeschnittenen Teil der Länge nach zuschneiden und im Zuschnitt platzieren (zur Reduzierung der Auflagentiefe).



Individuelle Schaumeinlagen und Schattenfolien

Vorteile

- Schneller, ergonomischer Werkzeugzugriff
- Optimale Übersicht und schnelle Kontrolle
- Geschützte Aufbewahrung und sicherer Transport
- Transparente Flächenpreise
- Keine zeitraubende Werkzeugsuche und kein Verlust
- Gesteigerte Produktivität und Zeitersparnis



Schaumeinlagen

- Ölresistente, geschlossenzellige PE-Schaumstoffe
- Robuste, schmutzunempfindliche Oberfläche
- 4 Ausführungen (18 und 28 mm; 31 und 51 mm)
- 9 Standardfarben, schwarz, blau, rot, gelb, grau, orange, grün, hellgrün, weinrot (Oberfläche immer schwarz)
- ESD-Ausführung aus leitfähigem Spezialschaumstoff erhältlich
- Optionale Bodenverstärkung, Bodenschutz und Kantenschutz
- 3-teilige Selbstschnittsets, selbstklebend ausgerüstet erhältlich

DIY - Selbstschnittsets

- Mehrlagige, selbstklebende Plattensets aus PE-Schaum
- 2 Ausführungen 18 und 31 mm
- 2 Farben (schwarz / blau und schwarz / rot)

Schattenbildfolien

- Haftstarke Magnetfolien in schwarz, blau und rot
- Widerstandsfähige Klebefolien in schwarz
- Sonderfarben und Oberflächen auf Anfrage

Schaum-Platte-Einlagen

- PE-Schaumstoffe mit farbigen PVC-Bodenplatten
- Besonders robuste und optisch ansprechende Ausführung
- 2 Ausführungen (16 und 26 mm)
- 7 Standardfarben, schwarz, blau, rot, gelb, grau, orange, grün (Oberfläche schwarz)

Werkzeug-Scanner und Werkzeug-Scanner-Light (Leihgeräte zur Konturerfassung)

Gestalten Sie mit einem kostenfreien* Werkzeug-Scanner professionelle Schaumeinlagen, Kommissioniertablets und Schattenbildfolien für Ihre Werkzeuge, Werkstücke und Büroartikel. Positionieren Sie die Objekte selbst, direkt bei Ihnen vor Ort - schnell, intuitiv und unkompliziert. Schaffen Sie langfristig Ordnung und steigern Sie Ihre Produktivität.

Wählen Sie das für Ihre Anwendung geeignete Konturerfassungssystem.

Die großen Werkzeug-Scanner-Terminals sind ein bewährtes, professionelles Komplettsystem für anspruchsvolle Industriekunden. Das einzigartige System überzeugt durch seine Bedienerfreundlichkeit und hohe Genauigkeit auch bei großen Schubladen und hohen Stückzahlen

Vorteile

- Schnelle Werkzeugerfassung direkt vor Ort
- Scans kompletter Schubladenbestückung
- Menügeführte, intuitive Bedienung
- Einfache Inbetriebnahme (plug & play)
- Automatische Datenübermittlung (via UMTS)
- Komplettservice ohne zeitaufwendige Nachbearbeitung



Abb. oben:
Werkzeug-Scanner Terminal



Abb. rechts:

Der Werkzeug-Scanner-Light wurde für kleinere Stückzahlen, kleinere Abmessungen und geringere Werkzeughöhen entwickelt. Das kompakte Gerät ist als Einstiegsmodell für kleinere Betriebe konzipiert.

i

*Werkzeug-Scanner Nutzungsbedingungen

Terminierung: Bereitstellung des Werkzeug-Scanner bzw. Werkzeug-Scanner-Light nach verbindlicher Terminplanung (Liefer- und Abholtermine)
Zeitplanungstipp: ca. 30 min/Scan erforderlich
Mindestmenge: Durchschnittlich 10 Scans beim Werkzeug-Scanner und 5 Scans beim Werkzeug-Scanner-Light je Nutzungstag (ohne Anliefer- & Abholtag)

	Werkzeug-Scanner Terminal	Werkzeug-Scanner-Light Tischgerät
Ausführung	Industriebetriebe	Handwerksbetriebe
Zielgruppe	950 x 700	610 x 610
Auflagefläche mm	500	50
Max. Werkzeughöhe mm	0,2 mm	eingeschränkt*
Genauigkeit über gesamte Scanfläche	Touchscreen	Bildschirm
Menüführung	Bildschirmtastatur	2-Knopf
Projektdatenerfassung	4G	4G
Datenübertragung	Datenblatt	Daten im Bild
Datenblatt je Scan	ja	nein
Remote Support	ja	ja
Industriezulassung**	ja	ja
Positionierhilfen	ja	ja
Mindestscans/Nutzungstag	0 10	0 5
Nachbestellbarkeit	ja	ja
B x T x H mm	1300 x 1100 x 1990	940 x 750 x 260
Versand	Spedition	Spedition
Art.-Nr.	E 198 0102 B	E 198 0103 B
Fracht- und Wartungskostenpauschale Euro	300,-	100,-

* Reduzierte Genauigkeit bei zunehmender Objekthöhe

** Kein offenes Kamerasystem



Bei Bestellung von Zubehör ohne Hauptartikel können zusätzliche Versandkosten entstehen.

Loch-/Kombinationsplatten-Einsteigersets

Fix und fertig zusammengestellt nehmen Ihnen diese Sets die Anfangsüberlegungen ab und helfen Ordnung und Übersicht zu schaffen und zu bewahren.

- Wahlweise als Lochplatte oder Kombi-Loch-/Schlitzplatte • Hergestellt aus 1,25 mm starkem Stahlblech
- Rundum abgekantet • Rückseitig mit kräftigen, geprägten Unterzügen verstärkt
- Schlag- und kratzfeste Kunststoffbeschichtung

Einsteigerset 1 Lochplatte bestehend aus: 1 Lochplatte 1000 x 450 mm und 15-teiligem Werkzeughaltersortiment

Einsteigerset 2 Lochplatte bestehend aus: 1 Lochplatte 1000 x 450 mm und 21-teiligem Werkzeughaltersortiment

Einsteigerset 3 Kombi-Loch-/Schlitzplatte bestehend aus: 1 Kombi-Loch-/Schlitzplatte 1500 x 450 mm, 12-teiligem Werkzeughaltersortiment, 12 Lagersichtkästen B x T x H 105 x 85 x 45 mm und 8 Lagersichtkästen B x T x H 105 x 160 x 75 mm

Einsteigerset 4 Kombi-Loch-/Schlitzplatte bestehend aus:

- 1 Kombi-Loch-/Schlitzplatte 1500 x 450 mm,
- 10-teiligem Werkzeughaltersortiment, 4 Lagersichtkästen B x T x H 105 x 85 x 45 mm und
- 12 Lagersichtkästen B x T x H 105 x 160 x 75 mm

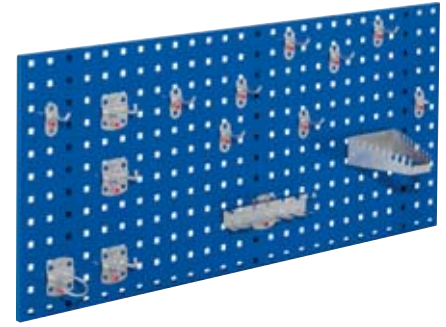

Werkzeughalter
immer ähnl.
RAL 9006 alufarben



Abb.	1	2	3	4
B x H mm	1000 x 450	1000 x 450	1500 x 450	1500 x 450
RAL 7035 lichtgrau	E 854 319 B	E 601 1787 B	E 601 1790 B	E 854 320 B
RAL 5010 enzianblau	E 854 321 B	E 601 1788 B	E 601 1791 B	E 854 322 B
RAL 7016 anthrazitgrau	E 601 1786 B	E 601 1789 B	E 601 1792 B	E 601 1793 B
Euro/Set	140,-	219,-	165,-	150,-

Gewünschte Kastenfarbe (rot, grün, blau, gelb oder grau) bitte bei Bestellung angeben!

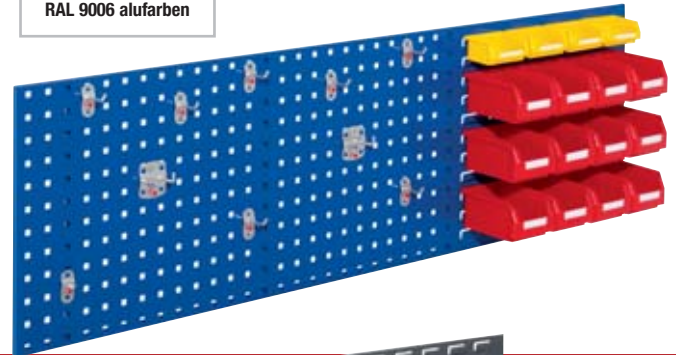

Kombinationsplatten

- Lochrastrer und Schlitzprägung auf einer Platte
- 2/3 Loch- und 1/3 Schlitzplatte
- Zum Selbstbestücken mit Werkzeughaltern oder Lagersichtkästen

B x H mm	1500 x 450
RAL 7035 lichtgrau	E 854 323 B
RAL 5010 enzianblau	E 854 324 B
RAL 7016 anthrazitgrau	E 601 1794 B
Euro	101,-

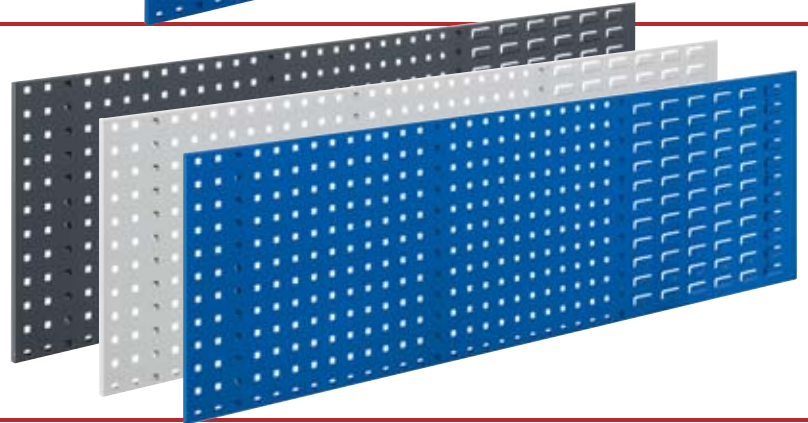

Lochplattenstreifen

- Zum Selbstbestücken mit Werkzeughaltern

B x H mm	460 x 70	920 x 70
RAL 7035 lichtgrau	E 854 325 B	E 854 326 B
RAL 5010 enzianblau	E 854 327 B	E 854 328 B
RAL 7016 anthrazitgrau	E 601 1795 B	E 601 1796 B
Euro	20,-	23,50

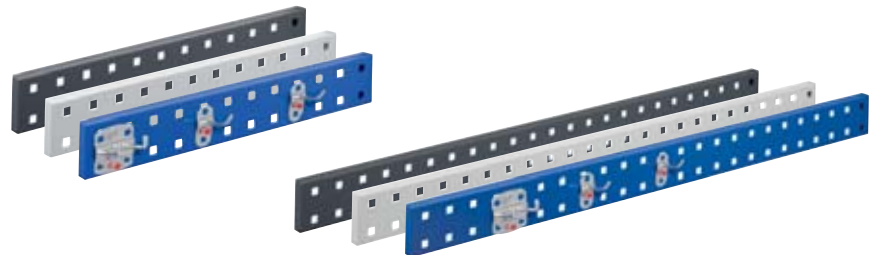

Schlitzplattenstreifen

- Zum Selbstbestücken mit Lagersichtkästen
- Eine Auswahl an Lagersichtkästen finden Sie auf der Seite 735

Bestückungsmöglichkeiten Lagersichtkästen:

Breite 460 mm: 3 x Gr. 5/6 oder 4 x Gr. 7/8

Breite 920 mm: 6 x Gr. 5/6 oder 8 x Gr. 7/8

B x H mm	460 x 100	460 x 140	920 x 100	920 x 140
RAL 7035 lichtgrau	E 854 329 B	E 601 1798 B	E 854 330 B	E 601 1802 B
RAL 5010 enzianblau	E 854 331 B	E 601 1799 B	E 854 332 B	E 601 1803 B
RAL 7016 anthrazitgrau	E 601 1797 B	E 601 1800 B	E 601 1801 B	E 601 1804 B
Euro	23,50	27,-	28,-	33,50

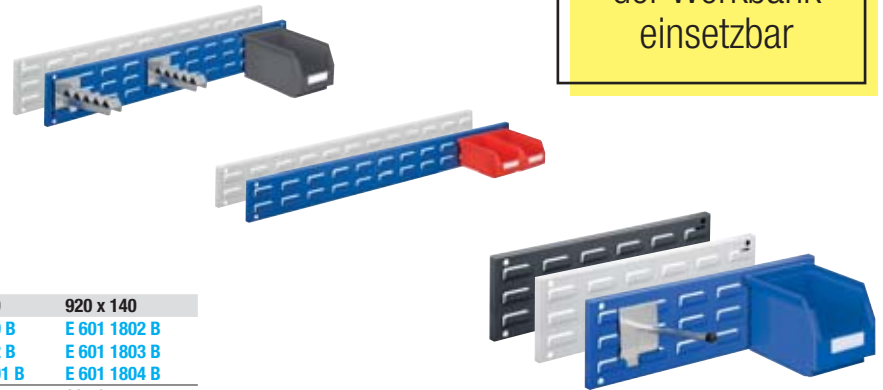

Praktisch über
der Werkbank
einsetzbar



Lochplattensysteme

... schaffen Ordnung im Arbeitsprozess

Der systematische Weg zur Ordnung. Von der einzelnen Lochplatte bis zum Trennwandsystem. Beliebig erweiterungsfähig, in 4 Abmessungen senkrecht und waagrecht verwendbar und kombinierbar mit den Schlitzplatten.

- Lochplatten aus 1,25 mm starkem Stahlblech, rundum abgekantet und rückseitig mit kräftigen, geprägten Unterzügen verstärkt
- Schlag- und kratzfeste Kunststoffbeschichtung in 10 RAL-Farben
- Lochmaß 10 x 10 mm, Lochabstand 38 mm (Mitte bis Mitte Vierkantloch)

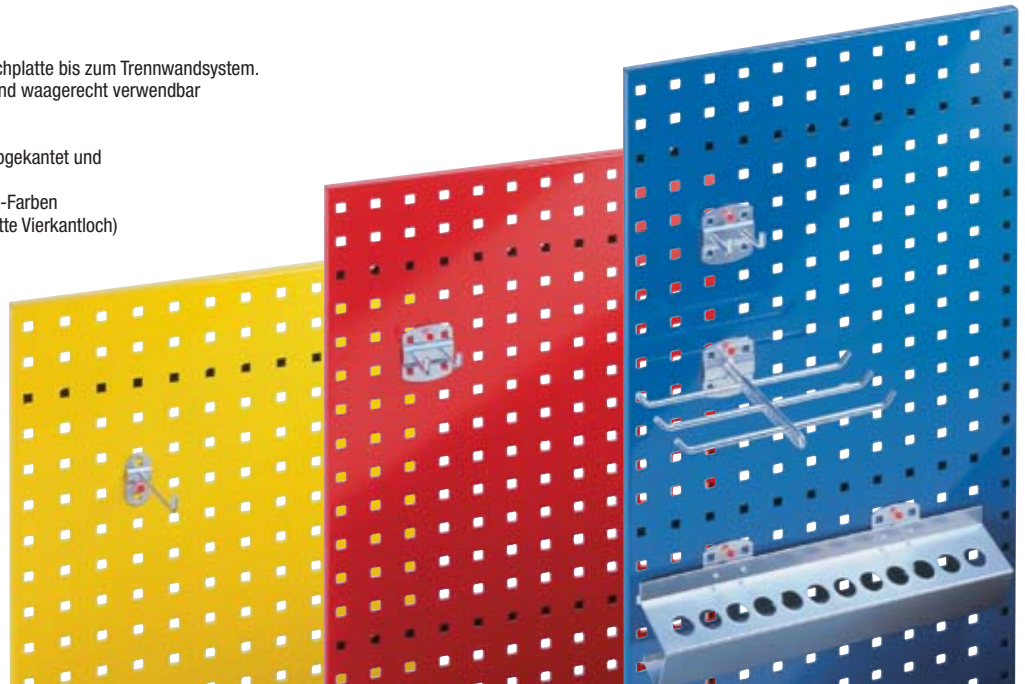

B x H mm	450 x 500	450 x 1000	450 x 1500	450 x 2000
Farbe				
RAL 1023 verkehrsgelb	E 863 302 B	E 863 303 B	E 863 304 B	E 863 305 B
RAL 3020 verkehrsrot	E 863 306 B	E 863 307 B	E 863 308 B	E 863 309 B
RAL 5010 enzianblau	E 863 310 B	E 863 311 B	E 863 312 B	E 863 313 B
RAL 5012 lichtblau	E 863 314 B	E 863 315 B	E 863 316 B	E 863 317 B
RAL 5015 himmelblau	E 863 318 B	E 863 319 B	E 863 320 B	E 863 321 B
RAL 7015 schiefergrau	E 863 326 B	E 863 327 B	E 863 328 B	E 863 329 B
RAL 7016 anthrazitgrau	E 604 1451 B	E 604 1452 B	E 604 1453 B	E 604 1454 B
RAL 7035 lichtgrau	E 863 330 B	E 863 331 B	E 863 332 B	E 863 333 B
RAL 9005 tiefschwarz	E 863 334 B	E 863 335 B	E 863 336 B	E 863 337 B
RAL 9010 reinweiß	E 863 338 B	E 863 339 B	E 863 340 B	E 863 341 B
Euro	44,50	68,-	93,-	118,-

i

Vorteile:

- Werkzeuge sind am Arbeitsplatz sichtbar & griffbereit
- Weniger Materialschwund
- Sie können mit Farben Prozesse und Arbeitsbereiche kennzeichnen (Ordnungsfarbensystem)

Werkbankhalterungen

- Preis pro Stück
- Es werden mind. zwei Halter benötigt



	Für 1 Platte	Für 2 Platten übereinander
Art.-Nr.	E 848 855 B	E 848 856 B
Euro	19,-	32,50

Hakensortimente für Lochplatten

- Der richtige Haken für jedes Werkzeug schafft Übersicht und Ordnung am Arbeitsplatz
- Alles sofort griffbereit und einsatzfähig • Einfach in die Lochung einhängen und mit der Original RasterPlan-Schraube fixieren.

- Haken aus Stahl, Grundplatte 1,5 mm stark • Stoß- und kratz-feste Kunststoffbeschichtung ähnl. RAL 9006 aluminiumfarben

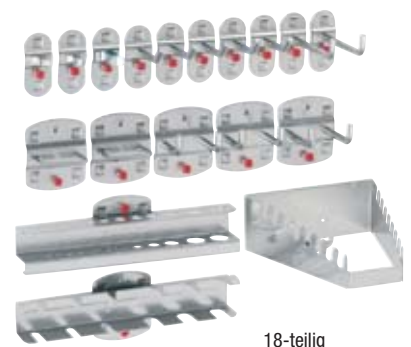
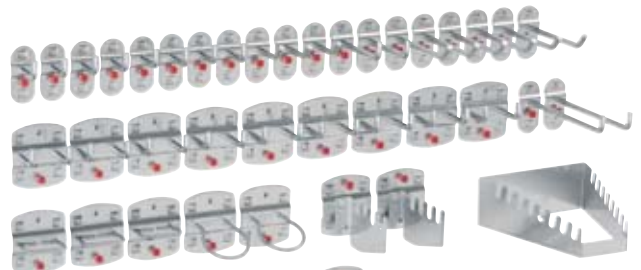
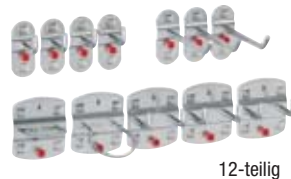

Ausführung	Art.-Nr.	Euro/Set
10-teilig	E 849 194 B	25,50
12-teilig	E 849 195 B	42,50
15-teilig	E 849 196 B	70,-
18-teilig	E 849 197 B	92,-
28-teilig	E 849 198 B	140,-
40-teilig	E 849 199 B	177,-





Bei Bestellung von Zubehör ohne Hauptartikel können zusätzliche Versandkosten entstehen.

Hakensysteme

Der richtige Haken für jedes Werkzeug schafft Übersicht und Ordnung am Arbeitsplatz. Alles sofort griffbereit und einsatzfähig. Einfach in die Lochung einhängen und mit der Original Raster-Plan-Schraube fixieren.

- Haken aus Stahl, Grundplatte 1,5 mm stark
- Stoß- und kratzfeste Kunststoffbeschichtung
- ähnl. RAL 9006 aluminiumfarben (auf Anfrage auch in RAL 7016 anthrazitgrau erhältlich) • GS geprüft

Werkzeugklemme einfach, große Grundplatte	Ø mm	Art.-Nr.	Euro
	25	E 863 342 B	5,80
	28	E 863 343 B	6,80
	32	E 863 344 B	7,50

Werkzeughalter mit senkrechtem Hakenende Ø 6 mm	Länge mm	Art.-Nr.	Euro
	35	E 863 362 B	2,50
	75	E 863 363 B	2,60
	125	E 863 364 B	2,80

Doppelter Werkzeughalter mit senkrechtem Hakenende, Ø 6 mm	Länge mm	Art.-Nr.	Euro
	35	E 863 369 B	4,40
	50	E 863 370 B	4,80
	75	E 863 371 B	4,90
	150	E 863 372 B	5,40

Werkzeughalter für SB-Verpackungen	L x B mm	Art.-Nr.	Euro
	125 x 30	E 863 377 B	5,30

Werkzeughalter, 6-fach	L x B mm	Art.-Nr.	Euro
	140 x 240	E 863 381 B	24,50

Schraubendreherhalter	für Teile	Art.-Nr.	Euro
	6	E 863 386 B	15,50
	12	E 863 387 B	22,-

Schraubenschlüsselhalter, waagrecht	für Teile	Art.-Nr.	Euro	
	B x T x H mm 130/60 x 150 x 50	8	E 863 389 B	18,-

Werkzeughalter für MK-2 und MK-3	Loch-Ø mm	Art.-Nr.	Euro
	17	E 863 391 B	30,-
	23	E 863 392 B	30,-

Werkzeugklemme einfach, kleine Grundplatte	Ø mm	Art.-Nr.	Euro
	6	E 863 345 B	3,50
	10	E 863 346 B	3,60
	13	E 863 347 B	3,70
	16	E 863 348 B	3,70
	19	E 863 349 B	3,90

Werkzeughalter mit geradem Dorn Ø 6 mm	Länge mm	Art.-Nr.	Euro
	50	E 863 355 B	2,40
	100	E 863 356 B	2,60
	150	E 863 357 B	2,70

Schräghaken für Nüsse und Steckschlüssel, Ø 6 mm	Länge mm	Art.-Nr.	Euro
	14/40	E 863 365 B	2,90

Rundhalter	L x B mm	Art.-Nr.	Euro
	65 x 25	E 863 373 B	6,10

Kabelhalter, 50 mm hoch	L x B mm	Art.-Nr.	Euro
	150 x 37	E 863 378 B	10,-
	200 x 37	E 863 379 B	10,50

Zangenhalter, Tiefe 20 mm	Breite mm	Art.-Nr.	Euro
	35	E 863 382 B	4,90
	55	E 863 383 B	5,20
	75	E 863 384 B	5,50

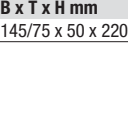
Schraubenschlüsselhalter, senkrecht	für Teile	Art.-Nr.	Euro	
	B x T x H mm 145/75 x 50 x 220	10	E 863 388 B	22,50

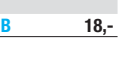
Ringschlüsselhalter, senkrecht	für Teile	Art.-Nr.	Euro	
	B x T x H mm 225/125 x 50 x 255	10	E 863 390 B	23,50

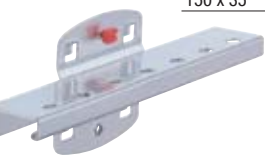
Bit-Halter, für 7 Bits	B x T mm	Art.-Nr.	Euro
	150 x 35	E 863 393 B	17,-

Werkzeugklemme doppelt, große Grundplatte	Ø mm	Art.-Nr.	Euro
	6	E 863 350 B	5,10
	10	E 863 351 B	5,20
	13	E 863 352 B	5,40
	16	E 863 353 B	5,50
	19	E 863 354 B	5,80

Werkzeughalter mit schrägem Hakenende Ø 6 mm	Länge mm	Art.-Nr.	Euro
	50	E 863 358 B	2,60
	100	E 863 359 B	2,70
	150	E 863 360 B	2,80
	200	E 863 361 B	3,10

Doppelter Werkzeughalter mit geradem Dorn, Ø 6 mm	Länge mm	Art.-Nr.	Euro
	50	E 863 366 B	4,30
	100	E 863 367 B	4,50
	150	E 863 368 B	4,60

Maschinenhalter	Ø mm	Art.-Nr.	Euro
	40	E 863 374 B	9,80
	60	E 863 375 B	10,50
	80	E 863 376 B	12,50

Werkzeughalter, 3-fach	L x B mm	Art.-Nr.	Euro
	150 x 45	E 863 380 B	9,20

Sägenhalter, bitte paarweise bestellen	für Sägen	Art.-Nr.	Euro
	4	E 863 385 B	10,50

Schraubenschlüsselhalter, senkrecht	für Teile	Art.-Nr.	Euro	
	B x T x H mm 145/75 x 50 x 220	10	E 863 388 B	22,50

Ringschlüsselhalter, senkrecht	für Teile	Art.-Nr.	Euro	
	B x T x H mm 225/125 x 50 x 255	10	E 863 390 B	23,50

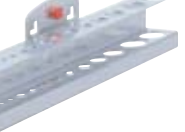
Bohrer-/Innensechskanthalter, diverse Durchmesser	für Teile	B x T x H mm	Art.-Nr.	Euro
	14	200 x 30 x 35	E 863 394 B	18,-
	28	390 x 30 x 35	E 863 395 B	27,-

Innensechskanthalter	B x T x H mm	für Teile	Art.-Nr.	Euro
	200 x 25 x 50/70	9	E 863 396 B	18,-

Lagersichtkassenhalter, einfach	für Kastengröße	Art.-Nr.	Euro
	7 + 8	E 863 399 B	6,70

Rohr-/Schlauchhalter, Breite 35 mm	Ø mm	Art.-Nr.	Euro
	60	E 863 404 B	10,-
	100	E 863 405 B	11,-

Klemmschellenhalter für Rundrohr, Breite 55 mm	Ø mm	Art.-Nr.	Euro
	19 - 24	E 863 406 B	17,-

Dosenhalter, dreifach	Breite mm	Ø mm	Art.-Nr.	Euro
	300	70	E 863 410 B	32,50

Werkzeugaufnahme mit Kunststoffklotz zum Selbstbohren	B x T x H mm	Art.-Nr.	Euro
	120 x 56 x 45	E 863 413 B	37,-
	390 x 56 x 45	E 863 414 B	61,-

Schlauchhalter	B x T mm	Art.-Nr.	Euro
	230 x 125	E 863 417 B	42,50

Müllbeutelhalter 2-teilig	B x T x H mm	Art.-Nr.	Euro
	oben 305 x 130 x 350	E 601 1817 B	113,-
	unten 300 x 120 x 305		

Schleifpapier-/Abrollhalter	B x T x H mm	Art.-Nr.	Euro
	342 x 290 x 265	E 601 1818 B	179,-

Nusshalter Ø: 9 x 25, je 1 x 27, 32 und 35 mm	Art.-Nr.	Euro
B x T x H 390 x 45 x 30 mm Für 12 Nüsse	E 863 397 B	29,-

Aufhängeschiene für 5 Lagersichtkästen, Länge 550 mm	für Kastengröße	Art.-Nr.	Euro
	7	E 863 400 B	22,50
	8	E 863 401 B	23,50

Magnethalter	Ø mm	Art.-Nr.	Euro
	40	E 863 407 B	22,-

Spulhalter bis Achsmaß 17 mm, Breite max. 78 mm	Ø mm	Art.-Nr.	Euro
	max. 170	E 863 411 B	18,-

Aufnahmehalter für Dosen und Flaschen	B x T x H mm	Art.-Nr.	Euro
	500 x 80 x 50	E 863 415 B	34,50

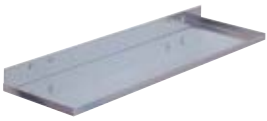
Ablageplatte	B x T mm	Art.-Nr.	Euro
	350 x 125	E 863 418 B	19,-
	445 x 150	E 863 419 B	27,-

Abrollhalter, Kern-Ø min. 22 mm	B x T x H mm	Art.-Nr.	Euro
	Rollenbreite max. 295 mm	E 863 422 B	38,-
	355 x 100 x 120		

Stahlboden lichtgrau, mit Abrollrand	B x T mm	Art.-Nr.	Euro
	490 x 243	E 863 425 B	34,50

Kombinationshalter, 2-teilig	L x B mm	Art.-Nr.	Euro
	150 x 55	E 863 398 B	38,-

Oberteil Unterteil

Aufhängeschiene für 9 Lagersichtkästen, Länge 990 mm	für Kastengröße	Art.-Nr.	Euro
	7	E 863 402 B	29,-
	8	E 863 403 B	31,-

Grundplatte für individuelle Lösungen	Ausführung	Art.-Nr.	Euro
	klein	E 863 408 B	2,10
	groß	E 863 409 B	2,40

Dosenhalter, einfach	Breite mm	Ø mm	Art.-Nr.	Euro
	100	70	E 863 412 B	18,-

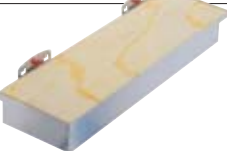
Werkzeugaufnahmebox mit Holzplatte zum Selbstbohren	B x T x H mm	Art.-Nr.	Euro
	320 x 135 x 55	E 863 416 B	35,50

Ablagebox	B x T x H mm	Art.-Nr.	Euro
	320 x 135 x 55	E 863 420 B	32,50

Papierabroller, für Rollenbreite 300 mm	B x T x H mm	Art.-Nr.	Euro
	384 x 220 x 310	E 863 423 B	115,-

Farbe lichtgrau, Achsdurchmesser 20 mm, mit glattem Schneidmesser

Stahlboden/ Ablage, lichtgrau	B x T mm	Art.-Nr.	Euro
	435 x 250	E 863 426 B	49,-

Schlitzplattensysteme

- 1,25 mm starke Stahlplatten mit Schlitzprägung
- Wahlweise als Breit- oder Hochformat lieferbar
- Mehrfach abgekantet und mit kräftigen geprägten Unterzügen versteift
- Schlagfeste, kratzfeste Kunststoffbeschichtung
- Mit umfangreichem Zubehör bestückbar
- Kompatibel mit Lochplatten

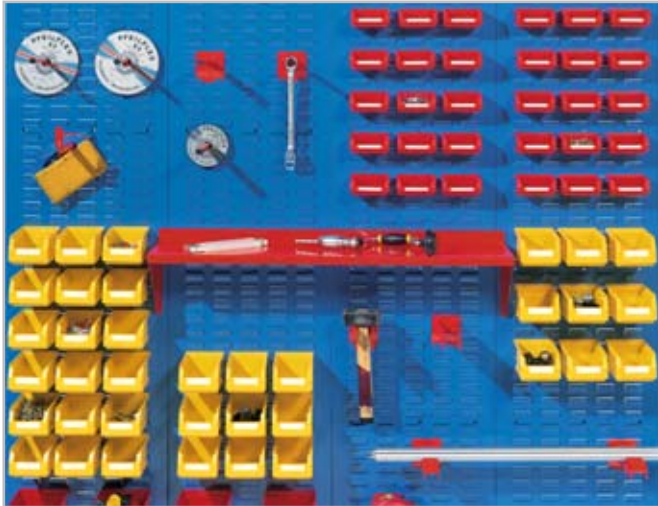

Eine spezielle Aufhängeleiste gewährleistet ein einfaches waagrechtes An- und Abhängen des Kastens an Schlitzplatten

Das Ordnungssystem



B x H mm	Breitformat 500 x 450	1000 x 450	1500 x 450	2000 x 450	Hochformat 450 x 1000	450 x 1500	450 x 2000
RAL 1023 verkehrsgelb	E 863 427 B	E 863 428 B	E 863 429 B	E 863 430 B	E 863 467 B	E 863 468 B	E 863 469 B
RAL 3020 verkehrsröt	E 863 431 B	E 863 432 B	E 863 433 B	E 863 434 B	E 863 470 B	E 863 471 B	E 863 472 B
RAL 5010 enzianblau	E 863 435 B	E 863 436 B	E 863 437 B	E 863 438 B	E 863 473 B	E 863 474 B	E 863 475 B
RAL 5012 lichtblau	E 863 439 B	E 863 440 B	E 863 441 B	E 863 442 B	E 863 476 B	E 863 477 B	E 863 478 B
RAL 5015 himmelblau	E 863 443 B	E 863 444 B	E 863 445 B	E 863 446 B	E 863 479 B	E 863 480 B	E 863 481 B
RAL 7015 schiefergrau	E 863 451 B	E 863 452 B	E 863 453 B	E 863 454 B	E 863 485 B	E 863 486 B	E 863 487 B
RAL 7016 anthrazitgrau	E 604 1455 B	E 604 1456 B	E 604 1457 B	E 604 1458 B	E 604 1459 B	E 604 1460 B	E 604 1461 B
RAL 7035 lichtgrau	E 863 455 B	E 863 456 B	E 863 457 B	E 863 458 B	E 863 488 B	E 863 489 B	E 863 490 B
RAL 9005 tiefschwarz	E 863 459 B	E 863 460 B	E 863 461 B	E 863 462 B	E 863 491 B	E 863 492 B	E 863 493 B
RAL 9010 reinweiß	E 863 463 B	E 863 464 B	E 863 465 B	E 863 466 B	E 863 494 B	E 863 495 B	E 863 496 B
Euro	46,-	70,-	103,-	127,-	71,-	103,-	129,-

Schlitzplatten-Zubehör

- Universalhalter und spezielle Trägerelemente für schwereres Gut, Stahlböden, Prospekt- und Formularhalter sowie Lagersichtkästen zur Aufnahme von Kleinmaterialien
- Farbe ähnl. RAL 9006 aluminiumfarben



Universalhalter vierkant

- 15 x 15 mm, Traglast 17 kg

Länge mm	Art.-Nr.	Euro
200	E 863 497 B	14,50
300	E 863 498 B	15,50



Wellenträger

- Wellenabstand 55 mm • Traglast 17 kg (bitte paarweise bestellen)

L x B mm	Art.-Nr.	Euro
200 x 40	E 863 502 B	41,-



Universalhalter rund

- Ø 12 mm, Traglast 10 kg

L x Ø mm	Art.-Nr.	Euro
200 x 12	E 863 499 B	15,50
300 x 12	E 863 500 B	18,-



Dornträger

- Traglast 17 kg (bitte paarweise bestellen)

L x B mm	Art.-Nr.	Euro
140 x 60	E 863 503 B	24,50



Gabelträger

- Lichte Weite 40 mm • Traglast 17 kg

L x B mm	Art.-Nr.	Euro
200 x 50	E 863 501 B	20,-



Rohrträger

- Traglast 17 kg

L x Ø mm	Art.-Nr.	Euro
160 x 20	E 863 504 B	21,-



Sichtlagerkästen zum Einhängen in Schlitzplatten

• Zum einfachen Einhängen in die Schlitzplatten • Schlag- und stoßfest, stark beanspruchbar, hohe Stabilität

• Aus Polyethylen • Kräftige, mehrfach verstärkte Griff- und Stoßmulde an der Sichtöffnung
 • Stabile Etikettenhalterung mit Klemmwirkung • Boden mit Rippenverstärkung für höchste Belastbarkeit • Glatte Innenwände für eine optimale Ausnutzung des Volumens und zur problemlosen Reinigung • Verstärkter, umlaufender Stapelrand

i

Polyethylen

- Umweltfreundlich, da voll recyclebar
- Bruchsicher
- Formbeständig
- Temperaturbeständig von -40° bis +80°C
- Lebensmittelrecht
- Physiologisch einwandfrei
- Beständig gegen Säuren und Laugen



Größe	5	6	7	8
B x H mm	140 x 130	140 x 130	105 x 75	105 x 45
Tiefe mm außen/innen	290/245	230/200	160/140	85/65
rot	E 863 505 B	E 863 506 B	E 863 507 B	E 863 508 B
grün	E 863 509 B	E 863 510 B	E 863 511 B	E 863 512 B
blau	E 863 513 B	E 863 514 B	E 863 515 B	E 863 516 B
gelb	E 863 517 B	E 863 518 B	E 863 519 B	E 863 520 B
grau	E 863 521 B	E 863 522 B	E 863 523 B	E 863 524 B
Euro	6,10	3,50	1,70	1,-



Größe 5



Größe 6



Größe 7

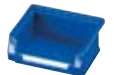

Größe 8

Etiketten

Etiketten zu Größe	5	6	7	8
transparent	Art.-Nr. E 847 803 B Euro 0,40	Art.-Nr. E 847 803 B Euro 0,40	Art.-Nr. E 847 802 B Euro 0,40	Art.-Nr. E 847 801 B Euro 0,35
weiß	Art.-Nr. E 847 667 B Euro 0,40	Art.-Nr. E 847 667 B Euro 0,40	Art.-Nr. E 847 666 B Euro 0,40	Art.-Nr. E 847 665 B Euro 0,35



Schlitzplatten-Zubehör

Formularhalter DIN A4

B x H mm	Farbe	Art.-Nr.	Euro
220 x 310	RAL 7035 lichtgrau	E 863 525 B	23,50
	RAL 7016 anthrazitgrau	E 604 1446 B	24,50



Prospekthalter DIN A4

B x H mm	Farbe	Art.-Nr.	Euro
220 x 310	RAL 7035 lichtgrau	E 863 527 B	22,50
	RAL 7016 anthrazitgrau	E 604 1448 B	22,50



Prospekthalter DIN A3

B x H mm	Farbe	Art.-Nr.	Euro
440 x 310	RAL 7035 lichtgrau	E 863 529 B	36,-
	RAL 7016 anthrazitgrau	E 604 1447 B	35,50



Ablageböden

B x T mm	Farbe	Art.-Nr.	Euro
450 x 220	RAL 7035 lichtgrau	E 863 531 B	33,50
450 x 220	RAL 7016 anthrazitgrau	E 604 1449 B	34,50
950 x 220	RAL 7035 lichtgrau	E 863 532 B	43,50
950 x 220	RAL 7016 anthrazitgrau	E 604 1450 B	44,50



Organisationswände

• Multifunktional und flexibel in der Planung • Schlag- und kratzfeste Kunststoffbeschichtung, Farbe RAL 7035 lichtgrau • Horizontal und vertikal einsetzbar • Magnethaftend • Beschriftungsfläche spurlos abwischbar (unter Verwendung des Non-Permanent-Markers) • Abmessung: B x H 1000 x 450 mm

• Set 1 bestehend aus:

- 1 Organisationswand • 2 doppelte Werkzeughalter • 2 Werkzeughalter mit schrägem Ende • 2 Werkzeugklemmen • 1 Magnethalter • 1 Kombi Stifthalter • 1 Ablagebox • 5 Magnete • 1 Wischer (magnetisch) • 1 Reinigungsspray • 2 Non-Permanent-Stifte, Farbe Schwarz • Ausführung der Halter: alufarben

• Set 2 bestehend aus:

- 1 Organisationswand • 2 doppelte Werkzeughalter • 2 Werkzeughalter mit schrägem Ende • 2 Werkzeugklemmen • 1 Kombi Stifthalter • 1 Zettelbox • 5 Magnete • 1 Wischer (magnetisch) • 1 Reinigungsspray • 2 Non-Permanent-Stifte, Farbe Schwarz • Ausführung der Halter: alufarben

• Set 3 bestehend aus:

- 1 Organisationswand
- 1 doppelte Werkzeughalter
- 2 Werkzeughalter mit schrägem Ende
- 2 Werkzeugklemmen
- 1 Abrollhalter
- 1 Kombi Stifthalter
- 5 Magnete
- 1 Wischer (magnetisch)
- 1 Reinigungsspray
- 2 Non-Permanent-Stifte, Farbe Schwarz
- Ausführung der Halter: alufarben



Ausführung	Set 1	Set 2	Set 3
B x H mm	1000 x 450	1000 x 450	1000 x 450
Farbe	RAL 7035 lichtgrau	RAL 7035 lichtgrau	RAL 7035 lichtgrau
Art.-Nr.	E 879 034 B	E 879 035 B	E 879 036 B
Euro/Set	219,-	198,-	211,-



Bei Bestellung von Zubehör ohne Hauptartikel können zusätzliche Versandkosten entstehen.

Trennwände

- Als flexibler Sichtschutz zwischen Arbeitsplätzen oder als raumteilende und zugleich Ordnung schaffende Arbeitswand, auch über Eck stellbar, zweckmäßig für viele Anwendungsbereiche
- Wahlweise individuell zusammenstellbare Einzelelemente oder beliebig kombinierbare Komplettlösungen zur einseitigen Nutzung.

- Stabiles, standsicheres Stahlgestell mit Querverbindern
- Kunststoffbeschichtet: Standard alufarben, auf Wunsch in RAL 7016 anthrazitgrau

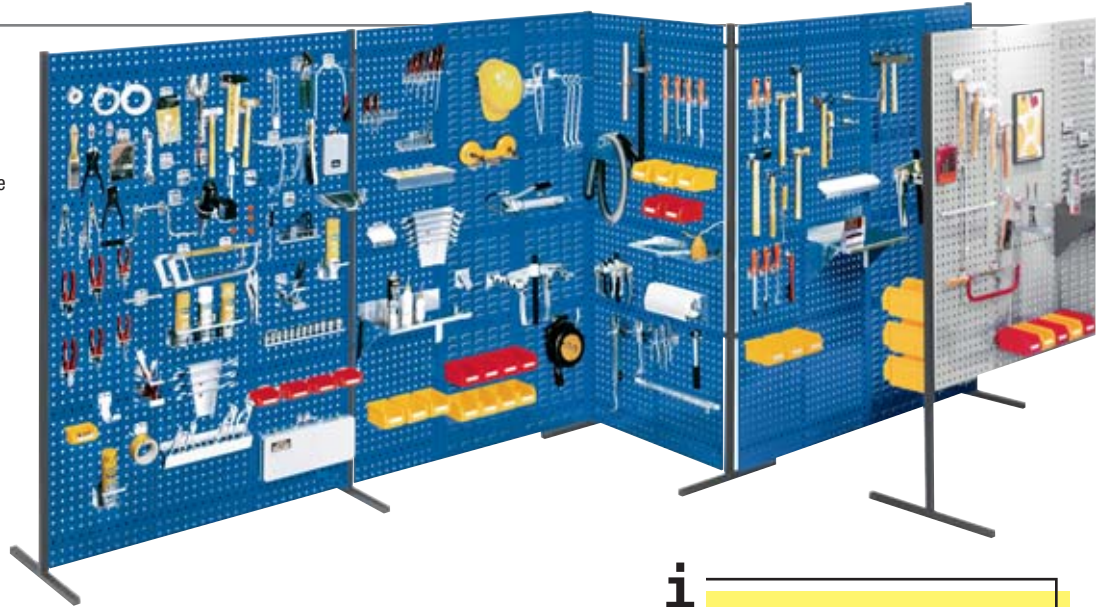

i

- Ideal zur Ordnung von Werkzeugen und Kleinteilen direkt am Arbeitsort
- Lochplatten finden Sie auf Seite 731

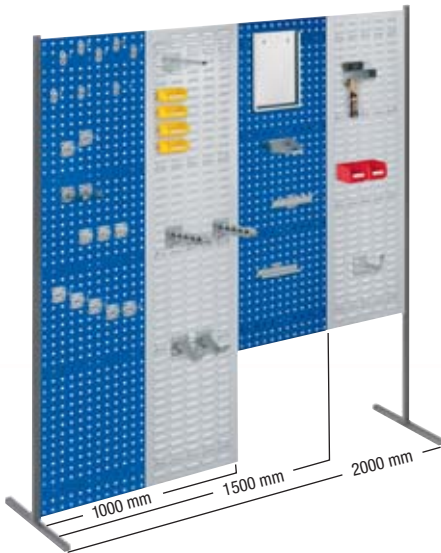

Stützen, 2050 mm hoch

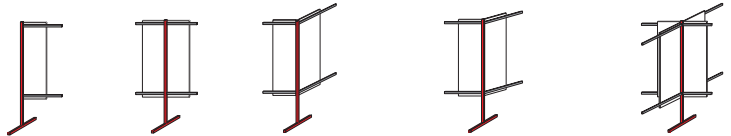

Farbe	Endstütze	Mittelstütze	Eck-Mittelstütze 90°	Eck-Mittelstütze 135°	Kreuz-Mittelstütze
RAL 7016 anthrazitgrau	E 604 1438 B	E 604 1439 B	E 604 1440 B	E 604 1441 B	E 604 1442 B
alufarben	E 848 980 B	E 848 981 B	E 848 982 B	E 822 254 B	E 822 256 B
Euro	74,-	84,-	86,-	100,-	104,-

Die Elemente können ein- oder beidseitig mit Loch- und/oder Schlitzplatten bestückt werden. Bei den 1000 mm breiten Querverbindern lassen sich je Seite zwei, bei 1500 mm drei und bei 2000 mm vier Platten mit einer Breite von 450 mm und einer Höhe von 1500 oder 2000 mm montieren.

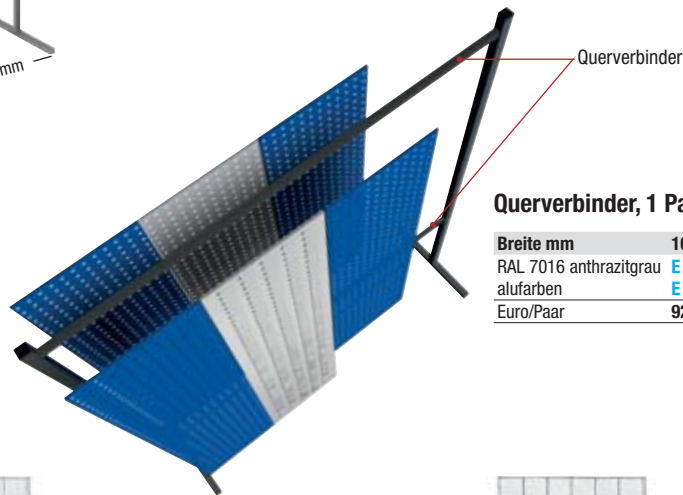

Querverbinder, 1 Paar

Breite mm	1000	1500	2000
RAL 7016 anthrazitgrau	E 604 1443 B	E 604 1444 B	E 604 1445 B
alufarben	E 848 983 B	E 848 984 B	E 848 985 B
Euro/Paar	92,-	106,-	120,-

Trennwände Komplettangebote

Plattenhöhe 1500 mm

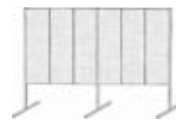

Lochplatten Breite mm	Einzelfeld 1000	Einzelfeld 1500	Einzelfeld 2000	Doppelfeld 3000	Doppelfeld 3500	Doppelfeld 4000
Anzahl Platten	2	3	4	6	7	8
lichtgrau	E 847 680 B	E 847 681 B	E 847 682 B	E 847 683 B	E 847 684 B	E 847 685 B
enzianblau	E 847 686 B	E 847 687 B	E 847 688 B	E 847 689 B	E 847 690 B	E 847 691 B
Euro	436,-	548,-	661,-	1.032,-	1.145,-	1.258,-

Plattenhöhe 2000 mm

Lochplatten Breite mm	Einzelfeld 1000	Einzelfeld 1500	Einzelfeld 2000	Doppelfeld 3000	Doppelfeld 3500	Doppelfeld 4000
Anzahl Platten	2	3	4	6	7	8
lichtgrau	E 847 692 B	E 847 693 B	E 847 694 B	E 847 695 B	E 847 696 B	E 847 697 B
enzianblau	E 847 698 B	E 847 699 B	E 847 700 B	E 847 701 B	E 847 702 B	E 847 703 B
Euro	489,-	628,-	767,-	1.192,-	1.331,-	1.471,-



Loch- und Schlitzplattenständer

Diese wahlweise mit Lochplatten, Schlitzplatten oder auch einer Kombination von beidem bestückten Systemeinheiten sind vor allem für Arbeitsplätze bestimmt, an denen sowohl Werkzeuge als auch Kleinteile wie Schrauben und ähnliches griffbereit sein müssen.

- Schlag- und kratzfeste, kunststoffbeschichtete Stahlkonstruktion in RAL 7035 lichtgrau
- Platten und Bestückung problemlos nachträglich umsetz- oder austauschbar
- Systemeinheiten für ein- und beidseitige Anwendung
- Lieferung erfolgt ohne Bestückungssets (Haken und Kästen etc.)

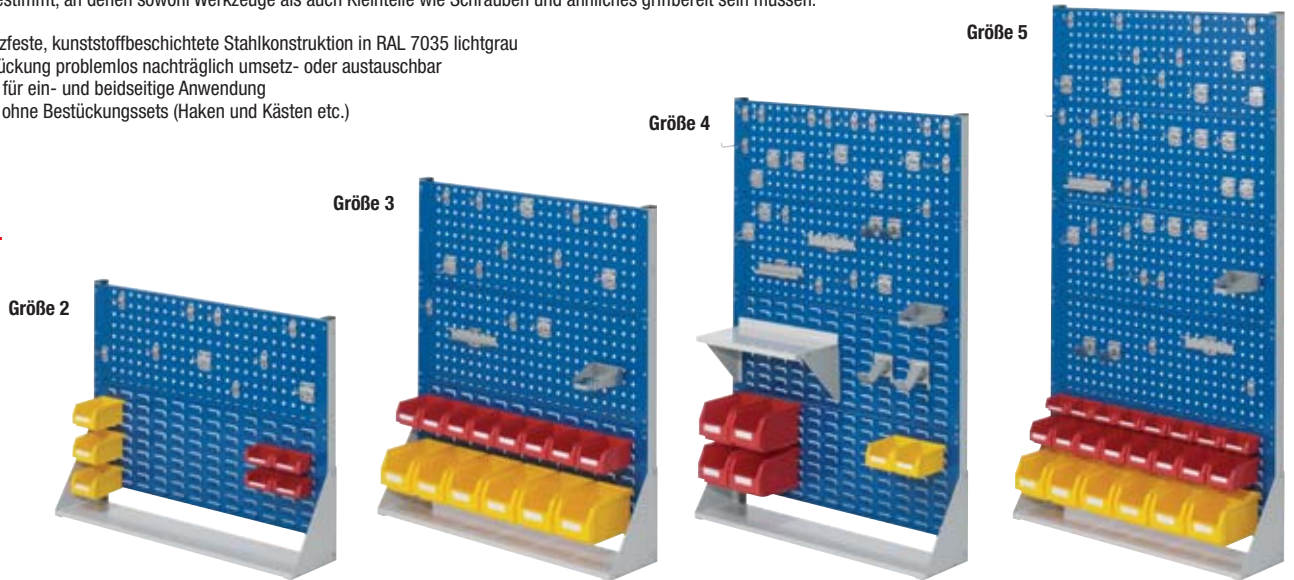

Systemeinheiten Ausführung	Größe 2		Größe 3		Größe 4		Größe 5	
	einseitig	beidseitig	einseitig	beidseitig	einseitig	beidseitig	einseitig	beidseitig
B x T x H mm	1000 x 240 x 760	1000 x 430 x 760	1000 x 240 x 1100	1000 x 430 x 1100	1000 x 240 x 1450	1000 x 430 x 1450	1000 x 240 x 1790	1000 x 430 x 1790
Anzahl Platten	1 Loch-/ 1 Schlitzplatte	2 Loch-/ 2 Schlitzplatten	2 Loch-/ 1 Schlitzplatte	4 Loch-/ 2 Schlitzplatten	2 Loch-/ 2 Schlitzplatten	4 Loch-/ 4 Schlitzplatten	4 Loch-/ 1 Schlitzplatten	8 Loch-/ 2 Schlitzplatten
RAL 7035 lichtgrau	E 863 535 B	E 863 537 B	E 863 539 B	E 863 541 B	E 863 543 B	E 863 545 B	E 863 547 B	E 863 549 B
RAL 5010 enzianblau	E 863 536 B	E 863 538 B	E 863 540 B	E 863 542 B	E 863 544 B	E 863 546 B	E 863 548 B	E 863 550 B
Euro	253,-	432,-	304,-	533,-	396,-	678,-	481,-	812,-

siehe Abb.	Bestückungsset	Art.-Nr.	Euro/Set
Größe 2	Hakensortiment 10-teilig, Sichtlagerkästen 3 x Größe 7 und 4 x Größe 8	E 843 148 B	35,50
Größe 3	Hakensortiment 15-teilig, Sichtlagerkästen 6 x Größe 6 und 8 x Größe 7	E 843 149 B	107,-
Größe 4	Hakensortiment 28-teilig, Fachboden 450 mm, 2 Dornträger, Sichtlagerkästen 4 x Größe 6 und 2 x Größe 7	E 843 150 B	250,-
Größe 5	Hakensortiment 40-teilig, Sichtlagerkästen 6 x Größe 6, 8 x Größe 7 und 8 x Größe 8	E 843 151 B	225,-

Loch- und Schlitzplattenständer zum Selbstgestalten

- Ständer wahlweise in 4 verschiedenen Höhen zur Bestückung mit Loch- und/oder Schlitzplatten
- Ein- und beidseitige Ausführungsvarianten
- Schlag- und kratzfeste, kunststoffbeschichtete Stahlkonstruktion in RAL 7035 lichtgrau

Bestückungsmöglichkeiten

Größe/Höhe	Platten einseitig	Platten beidseitig
Gr. 2 - Höhe 760 mm	2	4
Gr. 3 - Höhe 1100 mm	3	6
Gr. 4 - Höhe 1450 mm	4	8
Gr. 5 - Höhe 1790 mm	5	10



Systemständer sind unbedingt mit dem Boden zu verübeln.

Systemständer, einseitig, ohne Platte	Größe 2	Größe 3	Größe 4	Größe 5
B x T x H mm	1000 x 240 x 760	1000 x 240 x 1100	1000 x 240 x 1450	1000 x 240 x 1790
Art.-Nr.	E 843 152 B	E 843 153 B	E 843 154 B	E 843 155 B
Euro	151,-	151,-	184,-	222,-

Die Lieferung erfolgt ohne Platten. Diese sind separat zu bestellen!

Systemständer, beidseitig, ohne Platte	Größe 2	Größe 3	Größe 4	Größe 5
B x T x H mm	1000 x 430 x 760	1000 x 430 x 1100	1000 x 430 x 1450	1000 x 430 x 1790
Art.-Nr.	E 843 156 B	E 843 157 B	E 843 158 B	E 843 159 B
Euro	222,-	227,-	265,-	298,-

Die Lieferung erfolgt ohne Platten. Diese sind separat zu bestellen!

B x H mm	Lochplatte 1000 x 343	Schlitzplatte 1000 x 343
RAL 7035 lichtgrau	E 863 551 B	E 863 553 B
RAL 5010 enzianblau	E 863 552 B	E 863 554 B
RAL 7016 anthrazitgrau	E 601 1819 B	E 601 1820 B
Euro	53,-	54,-

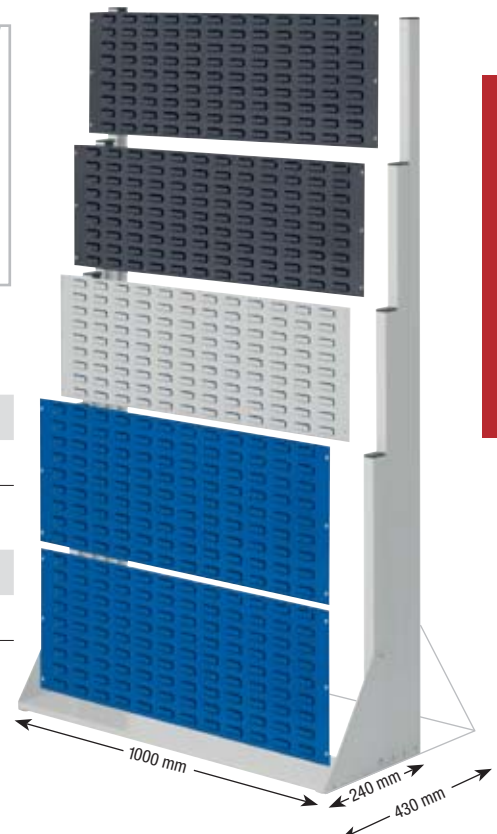
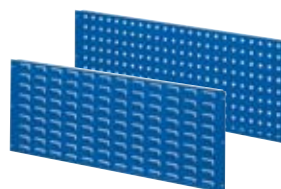

Bei Bestellung von Zubehör ohne Hauptartikel können zusätzliche Versandkosten entstehen.



Werkstattwagen mit Loch- und Schlitzplatten

... bringen Werkzeuge und Kleinteile zum Arbeitsort!

Diese mobilen Helfer für Werkstatt und Montagehalle sind beidseitig mit Lochplatten und/oder Schlitzplatten zur Aufnahme von Werkzeug- und Kleinteilehaltern, sowie Sichtlagerkästen bestückbar. Die Werkstattwagen verfügen beidseitig über einen ergonomischen Handgriff.

- Solide, schlag- und kratzfest kunststoffbeschichtete Stahlkonstruktion in RAL 7035 lichtgrau, Platten in RAL 5010 enzianblau oder RAL 7035 lichtgrau
- Je zwei leichtläufige Lenkrollen mit Feststeller und Bockrollen, grau spurlos gem. EN 1757-3

Technische Daten:
B x T 1000 x 500 mm



Größe 2, Höhe 890 mm
bestückt mit:
10-teiligem Hakensortiment
8 Kästen Größe 7
4 Kästen Größe 8

Größe 3, Höhe 1230 mm
bestückt mit:
15-teiligem Hakensortiment
1 Fachboden
6 Kästen Größe 6

Größe 3, Höhe 1230 mm
bestückt mit:
15-teiligem Hakensortiment
6 Kästen Größe 6
4 Kästen Größe 7

Größe 4, Höhe 1580 mm
bestückt mit:
28-teiligem Hakensortiment
1 Fachboden
2 Dornträgern
1 Universalhalter
9 Kästen Größe 7

Modell	Anzahl Platten	Plattenfarbe 7035 lichtgrau		Plattenfarbe 5010 enzianblau	
		Art.-Nr.	Euro	Art.-Nr.	Euro
Größe 2	2 Loch-/2 Schlitzplatten	E 863 555 B	636,-	E 863 556 B	636,-
Größe 3	4 Loch-/2 Schlitzplatten	E 863 557 B	824,-	E 863 558 B	824,-
Größe 3	4 Loch-/2 Schlitzplatten	E 863 559 B	794,-	E 863 560 B	794,-
Größe 4	4 Loch-/4 Schlitzplatten	E 863 561 B	1.101,-	E 863 562 B	1.101,-



Gewünschte Kastenfarbe (rot, grün, blau, gelb oder grau) bitte bei Bestellung angeben!

Werkstattwagen zum Selbstbestücken

Sie sind so konstruiert, dass sich jederzeit die verwendeten Loch- und Schlitzplatten beliebig austauschen lassen und so die Anwendung individuell gestaltet werden kann. Die Werkstattwagen verfügen beidseitig über einen ergonomischen Handgriff.

- Solide, schlag- und kratzfest kunststoffbeschichtete Stahlkonstruktion in RAL 7035 lichtgrau, Platten in RAL 5010 enzianblau oder RAL 7035 lichtgrau
- Je zwei leichtläufige Lenkrollen mit Feststeller und Bockrollen, grau spurlos gem. EN 1757-3

Technische Daten:
B x T 1000 x 500 mm

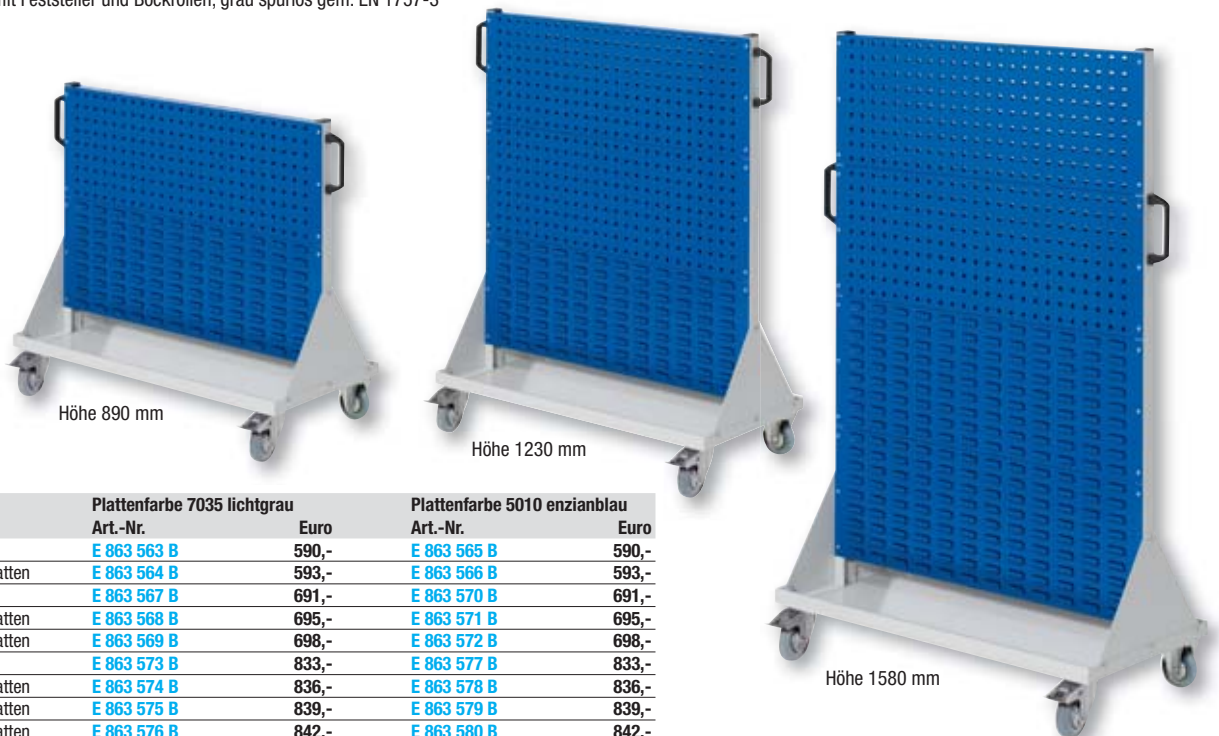

Höhe 890 mm

Höhe 1230 mm

Höhe 1580 mm

Höhe mm	Anzahl Platten	Plattenfarbe 7035 lichtgrau		Plattenfarbe 5010 enzianblau	
		Art.-Nr.	Euro	Art.-Nr.	Euro
890	4 Lochplatten	E 863 563 B	590,-	E 863 565 B	590,-
	2 Loch-/2 Schlitzplatten	E 863 564 B	593,-	E 863 566 B	593,-
1230	6 Lochplatten	E 863 567 B	691,-	E 863 570 B	691,-
	4 Loch-/2 Schlitzplatten	E 863 568 B	695,-	E 863 571 B	695,-
	2 Loch-/4 Schlitzplatten	E 863 569 B	698,-	E 863 572 B	698,-
	8 Lochplatten	E 863 573 B	833,-	E 863 577 B	833,-
1580	6 Loch-/2 Schlitzplatten	E 863 574 B	836,-	E 863 578 B	836,-
	4 Loch-/4 Schlitzplatten	E 863 575 B	839,-	E 863 579 B	839,-
	2 Loch-/6 Schlitzplatten	E 863 576 B	842,-	E 863 580 B	842,-



Werkstattwagen

Praxisgerechte Modelle mit Loch- und/oder Schlitzplatten ... bringen Werkzeuge und Kleinteile zum Arbeitsort!

Besonders praktischer Rollwagen zur übersichtlichen Lagerung von Werkstücken, der es ermöglicht, alle benötigten Werkstücke sofort greifbar am Arbeitsplatz zu haben.

- Solide, schlag- und kratzfest kunststoffbeschichtete Stahlkonstruktion in RAL 7035 lichtgrau, Platten in RAL 5010 enzianblau oder RAL 7035 lichtgrau, wahlweise in 2 Farben lieferbar oder auf Anfrage weitere Farben möglich
- Je zwei leichtläufige Lenkrollen mit Feststeller und Bockrollen, grau spurlos gem. EN 1757-3

Technische Daten:

B x T x H: 1000 x 500 x 1230 mm



1 bestückt mit:

- 1 Hakensortiment 12-teilig
- 1 Sichtlagerkastenhalter 990 mm
- 3 Sichtlagerkästen Größe 2
- 8 Sichtlagerkästen Größe 7



2 bestückt mit:

- 1 Hakensortiment 10-teilig
- 2 Wellenträger
- 6 Sichtlagerkästen Größe 7
- 2 Sichtlagerkästen Größe 8
- 3 Transportbehälter 300 x 400 x 220 mm
- 2 Sichtlagerkastenhalter einfach



3 bestückt mit:

- 1 Gabelträger
- 1 Universalhalter, rund
- 1 Universalhalter, vierkant
- 1 Rohrträger
- 2 Dornträger
- 2 Wellenträger
- 1 Fachboden 1000 mm



Modelle zur beidseitigen Bestückung auf Anfrage.



Werkstattwagen, bestückt

Abb.	Anzahl Platten	Plattenfarbe 7035 lichtgrau		Plattenfarbe 5010 enzianblau	
		Art.-Nr.	Euro/Set	Art.-Nr.	Euro/Set
1	4 Lochplatten	-	-	E 848 694 B	711,-
2	2 Loch-/2 Schlitzplatten	-	-	E 848 696 B	788,-
3	6 Schlitzplatten	E 848 697 B	905,-	-	-

Werkstattwagen, unbestückt

Anzahl Platten	Plattenfarbe 7035 lichtgrau		Plattenfarbe 5010 enzianblau	
	Art.-Nr.	Euro	Art.-Nr.	Euro
4 Lochplatten	-	-	E 848 019 B	588,-
2 Loch-/2 Schlitzplatten	-	-	E 848 021 B	595,-
6 Schlitzplatten	E 848 022 B	668,-	-	-

Loch- und Schlitzplattenzubehör
siehe Seiten 731-733



Workstation

Mobile Arbeitsplätze. Ideal für den wechselnden Einsatz in Lager, Versand oder in der Werkstatt.

- Stabile T-Profilständer aus Stahl in RAL 5010 enzianblau
- Übrige Stahlteile in RAL 7035 lichtgrau
- Bodenwanne aus mehrfach gekantetem Stahlblech
- Auch als Ablage geeignet, z. B. mit Transportbehältern
- Fahrbar mittels 2 Lenkrollen mit Feststeller und 2 Bockrollen Ø 100 mm, grau spurlos gem. EN 1757-3
- Arbeitsplatte Buchenholz-Multiplex 35 mm stark
- Lochplatte als Organisationstafel
- Schubladenblock mit Schubladen je 100 mm hoch
- Leichtlaufende teleskopgeführte Schienen mit Vollauszug
- Zusätzlicher Schubladenblock kann nachgerüstet werden



Loch- und Schlitzplatten-
zubehör siehe Seiten 731-733

Abb.	B x T x H mm	Anzahl Schubladen	mit Lochplatten	mit Schlitzplatten	Euro
1	500 x 500 x 1730	1	E 849 352 B	E 849 353 B	644,-
2	500 x 500 x 1730	3	E 844 280 B	E 849 354 B	986,-
3	1000 x 500 x 1730	1	E 849 355 B	E 849 356 B	852,-
4	1000 x 500 x 1730	3	E 849 357 B	E 849 358 B	1.276,-



Bei Bestellung von Zubehör ohne Hauptartikel können zusätzliche Versandkosten entstehen.

Werkstattwagen mit Ablage

Das rollende Material- und Werkzeuglager. Nützliche Helfer für Werkstätten, Betriebe und Montagehallen. Sie sind besonders praktisch und helfen Zeit zu sparen. Arbeitsvorgänge können ortsgebunden organisiert werden.

- Modularer Aufbau in 2 Höhen
- Nachträgliches Verändern und / oder Austauschen von Loch- und Schlitzwänden möglich
- Schlag- und kratzfeste Kunststoffbeschichtung
- Doppelseitig Loch- und Schlitzplatten
- Ergonomische Handgriffe

Technische Daten:

2 Bock- und 2 Lenkrollen mit Feststeller, grau spurlos, gem. EN 1757-3
 B x T x H 1000 x 500 x 930 mm
 Jeweils 2 Loch- und Schlitzplatten
 Gestell RAL 7035 lichtgrau/Platten RAL 5010 enzianblau



Abb.	1	2	3	4
Ausstattung	Auflageboden mit Rillenmatte Werkzeughaltersortiment 10-teilig 8 Lagersichtbehälter Größe 7 4 Lagersichtbehälter Größe 8	Auflageboden mit Multiplexplatte Werkzeughaltersortiment 10-teilig 6 Lagersichtbehälter Größe 6 4 Lagersichtbehälter Größe 7 4 Lagersichtbehälter Größe 8	Auflageboden mit Rillenmatte Werkzeughaltersortiment 10-teilig 1 Einhängeschrank 8 Lagersichtbehälter Größe 7	Auflageboden mit Multiplexplatte Werkzeughaltersortiment 10-teilig 6 Lagersichtbehälter Größe 6 8 Lagersichtbehälter Größe 7
Art.-Nr.	E 199 1204 B	E 199 1205 B	E 199 1206 B	E 199 1207 B
Euro	832,-	924,-	1.053,-	971,-

Gewünschte Kastenfarbe (rot, grün, blau, gelb oder grau) bitte bei Bestellung angeben!



Werkstattwagen mit Ablage

Das rollende Material- und Werkzeuglager. Nützliche Helfer für Werkstätten, Betriebe und Montagehallen. Sie sind besonders praktisch und helfen Zeit zu sparen. Arbeitsvorgänge können ortsgebunden organisiert werden.

- Modularer Aufbau in 2 Höhen
- Nachträgliches Verändern und / oder Austauschen von Loch- und Schlitzwänden möglich
- Schlag- und kratz feste Kunststoffbeschichtung
- Doppelseitig Loch- und Schlitzplatten
- Ergonomische Handgriffe

Technische Daten:

2 Bock- und 2 Lenkrollen mit Feststeller, grau spurlos, gem. EN 1757-3
 B x T x H 1000 x 500 x 1270 mm
 Jeweils 4 Loch- und 2 Schlitzplatten
 Gestell RAL 7035 lichtgrau / Platten RAL 5010 enzianblau



Abb.	5	6	7
Ausstattung	Auflageboden Werkzeughaltersortiment 15-teilig 6 Lagersichtbehälter Größe 6 4 Lagersichtbehälter Größe 7	Auflageboden Werkzeughaltersortiment 15-teilig 1 Einhängeschrank 6 Lagersichtbehälter Größe 6	Auflageboden mit Rillenmatte Werkzeughaltersortiment 15-teilig 1 Stahlboden 450 mm 6 Lagersichtbehälter Größe 6
Art.-Nr.	E 199 1208 B	E 199 1209 B	E 199 1210 B
Euro	963,-	1.184,-	1.017,-

Gewünschte Kastenfarbe (rot, grün, blau, gelb oder grau) bitte bei Bestellung angeben!



Bei Bestellung von Zubehör ohne Hauptartikel können zusätzliche Versandkosten entstehen.

Werkzeug-Türme mit Lochplatten

• Der Werkzeug-Turm dient zur systematischen, zentralen und mobilen Lagerung und Bereitstellung von Werkzeugen, Kleinteilen und Ordnungsmaterialien • Stabile Rahmenkonstruktion in RAL 5010 enzianblau oder RAL 7016 anthrazitgrau pulverbeschichtet und Lochplatten in RAL 7035 lichtgrau • Modular erweiterbar • Nachträgliches Ändern einzelner Komponenten wie z. B. Loch- und Schlitzplatten, Fachböden ist möglich • Lochplatten mit einer 10 x 10 mm Quadratlochung • Durch das umfangreiche Zubehör (optional erhältlich) kann der Werkzeug-Turm den individuellen Bedürfnissen angepasst werden.

i

Der Werkzeug-Turm ist ein Raumwunder! Bei der Variante mit abschließbarer Tür ist der Innenraum voll nutzbar und kann mit weiteren Lochplatten und Fachböden von innen und aussen voll genutzt werden.



Werkzeug-Türme "klein"

Abmessungen Werkzeug Turm "klein"
Stationäre Ausführung B x T x H 700 x 700 x 1100 mm
Mobile Ausführung B x T x H 700 x 700 x 1260 mm

Anzahl Lochplattentür	-	1	1
Anzahl Lochplatten außen / klein	4	3	3
Anzahl Lochplatten innen / klein	-	-	2
Anzahl Fachböden	-	-	1
Stationär			
Gestellfarbe			
RAL 5010 enzianblau	E 199 1219 B	E 199 1220 B	E 199 1221 B
RAL 7016 anthrazitgrau	E 642 3805 B	E 642 3806 B	E 642 3807 B
Euro	847,-	926,-	1.098,-
Mobil			
RAL 5010 enzianblau	E 199 1222 B	E 199 1223 B	E 199 1224 B
RAL 7016 anthrazitgrau	E 642 3808 B	E 642 3809 B	E 642 3810 B
Euro	894,-	974,-	1.138,-



Werkzeug-Türme "groß"

Abmessungen Werkzeug Turm "groß"
Stationäre Ausführung B x T x H 700 x 700 x 2015 mm
Mobile Ausführung B x T x H 700 x 700 x 2175 mm

Anzahl Lochplattentür	-	1	1	1	1
Anzahl Lochplatten außen / groß	4	3	2	3	3
Anzahl Lochplatten innen / groß	-	-	2	2	2
Anzahl Lochplatten außen / klein	-	-	1	-	-
Anzahl Fachböden	-	-	1	1	3
Stationär					
Gestellfarbe					
RAL 5010 enzianblau	E 199 1215 B	E 199 1216 B	E 642 3813 B	E 199 1217 B	E 642 3816 B
RAL 7016 anthrazitgrau	E 642 3811 B	E 642 3812 B	E 642 3814 B	E 642 3815 B	E 642 3817 B
Euro	979,-	1.053,-	1.234,-	1.257,-	1.299,-
Mobil					
RAL 5010 enzianblau	E 199 1211 B	E 199 1212 B	E 642 3820 B	E 199 1213 B	E 642 3823 B
RAL 7016 anthrazitgrau	E 642 3818 B	E 642 3819 B	E 642 3821 B	E 642 3822 B	E 642 3824 B
Euro	1.019,-	1.098,-	1.286,-	1.390,-	1.365,-



Werkzeug-Türme mit Loch- und Schlitzplatten

• Der Werkzeug-Turm dient zur systematischen, zentralen und mobilen Lagerung und Bereitstellung von Werkzeugen, Kleinteilen und Ordnungsmaterialien • Stabile Rahmenkonstruktion in RAL 5010 enzianblau oder RAL 7016 anthrazitgrau pulverbeschichtet und Loch- und Schlitzplatten in RAL 7035 lichtgrau • Modular erweiterbar • Nachträgliches Ändern einzelner Komponenten wie z. B. Loch- und Schlitzplatten, Fachböden ist möglich • Lochplatten mit einer 10 x 10 mm Quadratlochung • Durch das umfangreiche Zubehör (optional erhältlich) kann der Werkzeug-Turm den individuellen Bedürfnissen angepasst werden.



i

Passende Sichtlagerkästen der Größen 5 bis 8 finden Sie auf Seite 208



Werkzeug-Türme "klein"

Anzahl Lochplattentür	-	1	1
Anzahl Lochplatten außen / klein	3	2	2
Anzahl Lochplatten innen / klein	-	-	-
Anzahl Schlitzplatten außen / klein	1	1	1
Anzahl Fachböden	-	-	1
Stationär			
Gestellfarbe			
RAL 5010 enzianblau	E 642 3825 B	E 642 3827 B	E 642 3829 B
RAL 7016 anthrazitgrau	E 642 3826 B	E 642 3828 B	E 642 3830 B
Euro	1.273,-	1.390,-	1.455,-
Mobil			
RAL 5010 enzianblau	E 642 3831 B	E 642 3833 B	E 642 3835 B
RAL 7016 anthrazitgrau	E 642 3832 B	E 642 3834 B	E 642 3836 B
Euro	1.338,-	1.456,-	1.520,-



Werkzeug-Türme "groß"

Anzahl Lochplattentür	-	1	1	1	1
Anzahl Lochplatten außen / groß	3	2	2	2	2
Anzahl Lochplatten innen / groß	-	-	-	2	-
Anzahl Lochplatten außen / klein	-	-	1	-	1
Anzahl Schlitzplatten außen / klein	2	2	1	2	1
Anzahl Fachböden	-	-	-	1	2
Stationär					
Gestellfarbe					
RAL 5010 enzianblau	E 642 3837 B	E 642 3839 B	E 642 3841 B	E 642 3843 B	E 642 3845 B
RAL 7016 anthrazitgrau	E 642 3838 B	E 642 3840 B	E 642 3842 B	E 642 3844 B	E 642 3846 B
Euro	1.533,-	1.663,-	1.650,-	1.976,-	2.028,-
Mobil					
RAL 5010 enzianblau	E 642 3847 B	E 642 3849 B	E 642 3851 B	E 642 3853 B	E 642 3855 B
RAL 7016 anthrazitgrau	E 642 3848 B	E 642 3850 B	E 642 3852 B	E 642 3854 B	E 642 3856 B
Euro	1.611,-	1.728,-	1.715,-	2.040,-	2.093,-



Bei Bestellung von Zubehör ohne Hauptartikel können zusätzliche Versandkosten entstehen.

4.1 4 Betrieb > 4.1 Werkstatteinrichtung Mobile Materialschränke

Mobiler Flügeltürschrank mit Vollblechtüren

- Stabiles Gehäuse aus hochwertigem, verschweißtem Stahlblech • Traglast 300 kg bei gleichmäßig verteilter Last • Rollensatz mit 2 Bock- und 2 Lenkrollen mit Feststellbremse, Ø 150 mm • Fachböden verzinkt, 60 kg • Mit ergonomisch geformten Schiebegriff
- Farbe Korpus/Front RAL 7035 lichtgrau/RAL 5012 lichtblau



i

Auf Anfrage auch mit Code Lock Verschluss lieferbar



Weitere Farbkombinationen sind ohne Aufpreis auf Anfrage lieferbar

5 JAHRE GARANTIE

MONTIERTE ANLIEFERUNG
✓ fertig

B x T x H mm	1005 x 500 x 1195	1005 x 500 x 1765
Anzahl Böden	2	3
Art.-Nr.	E 640 9472 B	E 640 9473 B
Euro	1.237,-	1.498,-

Produktionsstandort
DEUTSCHLAND

Mobiler Flügeltürschrank mit Sichtfenstertüren

- Durch die Sichtfenster aus Acrylglas erkennt man sofort, was sich im Schrank befindet



- Drehgriff, Zylinderschloss mit 2 Schlüsseln



- Seitlich montierter und ergonomisch geformter Schiebegriff

B x T x H mm	1005 x 691 x 1800
Anzahl Böden	2
Art.-Nr.	E 640 9474 B
Euro	1.469,-



Produktionsstandort
DEUTSCHLAND



Mobiler Materialschrank mit Rollladen

- Mit platzsparendem Rollladenverschluß - keine störenden Türen • Traglast 500 kg (bei gleichmäßig verteilter Last) • Seitlich montierter und ergonomisch geformter Schiebegriff

B x T x H mm	1005 x 500 x 1195
Anzahl Böden	2
Anzahl Schubladen	3
Art.-Nr.	E 640 9475 B
Euro	4.422,-

Produktionsstandort
EUROPA

Zubehör zu mobilen Materialschränken Höhe 1195 mm

Abb.	Ausführung	Art.-Nr.	Euro
1	Abrollrand inkl. Rillenmatte, schwarz	E 640 9476 B	129,-
2	Abdeckplatte 20 mm aus Kunstharz, grau	E 640 9477 B	142,-



Abrollrand mit Rillenmatte



Abdeckplatte

Materialständer fahrbar mit Rasterhöhenverstellung

ohne Neigungsverstellung

• Profilstahl-Rohrkonstruktion mit umlaufendem 18 mm hohen Rand • Höhenverstellung durch Rasterung mit Federriegelarretierung, Raster 25 mm • Pulverbeschichtet in RAL 5010 enzianblau, dauerhafter Oberflächenschutz, schlag- und kratzfest • Rollen aus thermoplastischem Gummi, grau (spurlos), Ø 75 mm • 4 Lenkrollen davon 2 mit Radfeststeller

Hubbereich mm	Ladefläche L x B mm	Traglast kg	Gewicht kg	Art.-Nr.	Euro
515-790	405 x 605	150	14,5	E 132 0629 B	217,-
750-1000	405 x 605	150	16	E 132 0628 B	229,-



12 JAHRE GARANTIE



12 JAHRE GARANTIE



Materialständer fahrbar mit Rasterhöhenverstellung mit Neigungsverstellung

• Profilstahl-Rohrkonstruktion mit einseitigem 22 mm hohen Rand • Höhenverstellung durch Rasterung mit Federriegelarretierung, Raster 25 mm • Pulverbeschichtet in RAL 5010 enzianblau, dauerhafter Oberflächenschutz, schlag- und kratzfest • Neigungsverstellung einstellbar auf 15° und 30° • Rollen aus thermoplastischem Gummi, grau (spurlos), Ø 75 mm • 4 Lenkrollen davon 2 mit Radfeststeller

Hubbereich mm	Ladefläche L x B mm	Traglast kg	Gewicht kg	Art.-Nr.	Euro
520-755	410 x 510	150	13,5	E 132 0631 B	273,-
695-1065	410 x 510	150	15	E 132 0630 B	285,-

i

Auf Anfrage sind die Materialständer auch als ESD - Ausführung lieferbar.

Materialständer fahrbar mit Kurbelhöhenverstellung

• Profilstahl-Rohrkonstruktion mit einseitigem 20 mm hohen Rand • Stufenlos höhenverstellbar durch selbsthemmende, spielfreie und nachstellbare Teleskopführung • Höhenverstellung auch unter Last möglich • Ladefläche verschraubt, dadurch variabel erweiterbar • Pulverbeschichtet in RAL 5010 enzianblau, dauerhafter Oberflächenschutz, schlag- und kratzfest • Rollen aus thermoplastischem Gummi, grau (spurlos), Ø 75 mm • 4 Lenkrollen davon 2 mit Radfeststeller

Hubbereich mm	Ladefläche L x B mm	Traglast kg	Gewicht kg	Art.-Nr.	Euro
655-1045	410 x 510	150	19	E 132 0632 B	374,-



12 JAHRE GARANTIE



Bei Bestellung von Zubehör ohne Hauptartikel können zusätzliche Versandkosten entstehen.

Holzlaufroste

• Holzlaufroste werden aus abgelagertem Buchenholz hergestellt • Das getrocknete und handverlesene Hartholz wird mittels einem kunststoffummanteltem Stahlseil sowie T-Gummipuffern zu einem Holzlaufrost verbunden

Holzlaufroste Höhe: 36 mm

Ab einer Breite von 800 mm sind die Roste 3-fach gelagert.

Auf Wunsch liefern wir auch Holzlaufroste nach Zeichnung in verschiedenen Varianten, mit Podest oder aber auch farbig gebeizt.

5 JAHRE GARANTIE

Beidseitig eingräste Rillen hemmen die Rutschgefahr.



Individuelle Ausschnitte für Maschinen werden auf Wunsch gefertigt (bei Bestellung bitte Position angeben).



T-Gummipuffer mit Stahlseil



Holzrost aufgerollt



Auffahrkeile breit und längs



Auffahrkeile

Auffahrkeile, breit und längs

Art.-Nr.	Euro/lfm.
E 822 831 B	51,-

Holzlaufroste, Höhe 36 mm

Breite mm	800	900	1000	1100	1200	1300	1400	1500
Lagerung	3-fach	3-fach	3-fach	3-fach	3-fach	3-fach	3-fach	3-fach
Art.-Nr.	E 822 823 B	E 822 824 B	E 822 825 B	E 822 826 B	E 822 827 B	E 822 828 B	E 822 829 B	E 822 830 B
Euro/lfm.	221,-	235,-	262,-	275,-	287,-	302,-	319,-	360,-

Holzlaufroste mit abgeschrägten Kanten

• Holzlaufroste mit 45° abgeschrägten Kanten aus abgelagertem Buchenholz
• Das getrocknete und handverlesene Hartholz wird mittels einem kunststoffummanteltem Stahlseil sowie T-Gummipuffern zu einem Holzlaufrost verbunden.

Holzlaufroste Höhe: 36 mm

Ab einer Breite von 800 mm sind die Roste 3-fach gelagert.

Auf Wunsch liefern wir auch Holzlaufroste nach Zeichnung in verschiedenen Varianten, mit Podest oder aber auch farbig gebeizt.

5 JAHRE GARANTIE

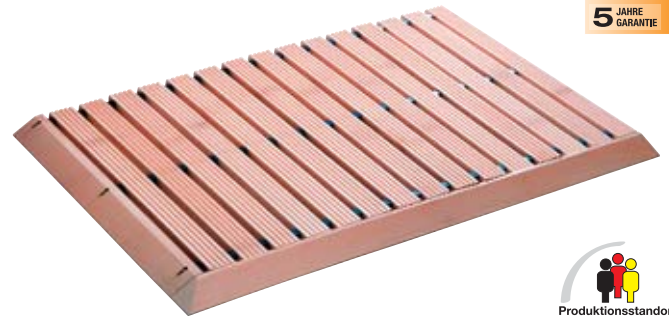

Fertigmaße

Länge mm	1000	1000	1000	1500	1500	1500	2000	2000	2000
Breite mm	600	700	800	600	700	800	600	700	800
Lagerung	2-fach	2-fach	3-fach	2-fach	2-fach	3-fach	2-fach	2-fach	3-fach
Art.-Nr.	E 640 9181 B	E 640 9182 B	E 640 9183 B	E 640 9184 B	E 640 9185 B	E 640 9186 B	E 640 9187 B	E 640 9188 B	E 640 9189 B
Euro	161,-	164,-	177,-	240,-	253,-	273,-	319,-	330,-	351,-

Meterware

Breite mm	800	900	1000	1100	1200	1300	1400	1500
Lagerung	3-fach	3-fach	3-fach	3-fach	3-fach	3-fach	3-fach	3-fach
Art.-Nr.	E 640 9190 B	E 640 9191 B	E 640 9192 B	E 640 9193 B	E 640 9194 B	E 640 9195 B	E 640 9196 B	E 640 9197 B
Euro/lfm	228,-	234,-	254,-	266,-	293,-	306,-	341,-	387,-

Endpuffer

• Endpuffer mit Schrauben zum Höhenausgleich an den Endkappen

Art.-Nr.	Euro
E 640 9199 B	4,-

Kupplung

• Kupplung verzinkt • Zur Aneinanderreihung von Holzrosten sowie schnelles und einfaches Verbinden und Endkoppeln

Art.-Nr.	Euro
E 640 9198 B	23,-



Industriematten

Der Bodenbelag für eine fühlbare Verbesserung der Arbeitsplatzergonomie. Das halbweiche, elastische Material beugt extremen Belastungen des Bewegungsapparates und Ermüdungserscheinungen selbst bei langandauerndem Arbeiten im Stehen vor.

- Aus umweltfreundlichem Recycling-PVC mit rutschhemmender Oberfläche.
- Beständig gegen Öl und alle üblichen Chemikalien • Kantenprofile erleichtern das Befahren mit Transportwagen und verringern die Stolpergefahr

Verfügbar in zwei Ausführungen:

- 1 Industriematte mit feingeriffelter Oberfläche (**Bewertungsgruppe R10/V10 nach DIN EN 16165**), Mattenhöhe 12,5 mm
- 2 Industriematte +11 mit profilierter und gefräster Oberfläche für Arbeitsplätze mit hoher mechanischer Belastung • (**Bewertungsgruppe R11/V10 nach DIN EN 16165**)

Einsatzorte sind z. B.:

- Vielgenutzte Arbeitswege
- Bedienungstheken
- Vor Montage- und Prüfarbeitsplätzen
- An Maschinen
- An Fließbändern

1	Mattenware, schwarz				
Breite mm	600	800	900	1000	1200
Art.-Nr.	E 822 660 B	E 822 678 B	E 822 662 B	E 822 663 B	E 822 664 B
Euro/lfm.	69,-	92,-	101,-	114,-	137,-

1	Rollenware, schwarz: Rollenlänge 10 m				
Breite mm	600	800	900	1000	1200
Art.-Nr.	E 848 166 B	E 822 677 B	E 848 168 B	E 848 169 B	E 848 170 B
Euro/Rolle	584,-	775,-	902,-	991,-	1.169,-

1	Mattenware, schwarz, mit beidseitig 2 gelben Signalstreifen				
Breite mm	600	800	900	1000	1200
Art.-Nr.	E 845 324 B	E 845 325 B	E 845 326 B	E 845 327 B	E 845 328 B
Euro/lfm.	79,-	102,-	114,-	120,-	152,-



1	Rollenware, schwarz, mit beidseitig 2 gelben Signalstreifen, Rollenlänge 10 m				
Breite mm	600	800	900	1000	1200
Art.-Nr.	E 845 329 B	E 845 334 B	E 845 335 B	E 845 336 B	E 845 337 B
Euro/Rolle	648,-	839,-	928,-	1.042,-	1.220,-

2	Mattenware, schwarz, R11/V10 nach DIN 51130				
Breite mm	600	800	900	1000	1200
Art.-Nr.	E 866 101 B	E 866 102 B	E 866 103 B	E 866 104 B	E 866 105 B
Euro/lfm.	83,-	109,-	120,-	139,-	165,-

2	Rollenware, schwarz: Rollenlänge 10 m, R11/V10 nach DIN 51130				
Breite mm	600	800	900	1000	1200
Art.-Nr.	E 866 106 B	E 866 107 B	E 866 108 B	E 866 109 B	E 866 311 B
Euro/Rolle	788,-	902,-	1.029,-	1.106,-	1.373,-

Zubehör zu Industriematten

Universalverbinder, VE 10 St.	schwarz
Art.-Nr.	E 848 193 B
Euro/VE	19,-



Kantenprofil	schwarz	schwarz/gelb
Breitseite	E 822 655 B	E 822 665 B
Euro/lfm.	14,-	16,-
Längsseite	E 822 656 B	E 822 666 B
Euro/lfm.	17,-	19,50

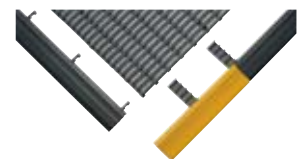

Industrieroste

Die Industrieroste eignen sich besonders an Arbeitsplätzen mit hoher maschineller Belastung, starker Verschmutzung und Spananfall. Die Industrieroste sind beständig gegen Öle, Fette und gebräuchliche Chemikalien.

Material: Recycling-PE mit Synthekautschuk
Stärke: 18 mm

- 1 Ausführung mit fein gekörnter Lauffläche; Farbe: silbergrau
Rutschhemmung: R10/V10 nach DIN EN 16165
- 2 Ausführung mit grob gekörnter Lauffläche; Farbe: schiefergrau
Rutschhemmung: R12/V10 nach DIN EN 16165
- 3 Zu beiden Ausführungen sind auch Kantenprofile erhältlich, die ein problemloses Befahren der Roste ermöglichen.



1	Bodenrost feinkörnig			
Breite mm	600	800	1000	1200
Art.-Nr.	E 822 670 B	E 822 671 B	E 822 672 B	E 822 649 B
Euro/lfm.	76,-	102,-	121,-	139,-

2	Bodenrost grobkörnig			
Breite mm	600	800	1000	1200
Art.-Nr.	E 822 657 B	E 822 658 B	E 822 659 B	E 822 648 B
Euro/lfm.	76,-	98,-	126,-	147,-

3	Kantenprofil	schwarz	schwarz/gelb
Breitseite		E 822 673 B	E 822 675 B
Euro/lfm.		18,-	20,50
Längsseite		E 822 674 B	E 822 676 B
Euro/lfm.		21,-	22,-

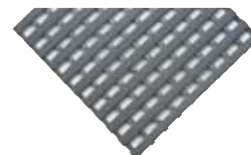
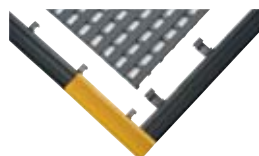

Industrierost feinkörnig

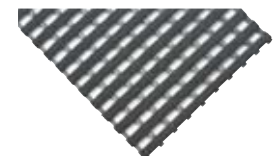

Industrierost grobkörnig

4.1 4 Betrieb > 4.1 Werkstatteinrichtung Arbeitsplatzbeläge im Stecksystem



Arbeitsplatzmatten im Stecksystem

Ineinergreifende Gummifliesen mit rutschfestem Gitternetzmuster. Dieser produktivitätssteigernde, federnde Bodenbelag hat eine Vielzahl von Verlegemöglichkeiten durch beliebig anzuordnende Quadrate.

Eigenschaften

Hervorragender Schutz vor Ermüdungserscheinungen

Anwendung: Trockene Arbeitsbereiche, hohe Beanspruchung
Höhe: 19 mm
Gewicht: 13 kg pro m²
Farbe: schwarz

Einsatzorte sind z. B.:

- In der Produktion
- An Montagebänder
- An Werkbänke

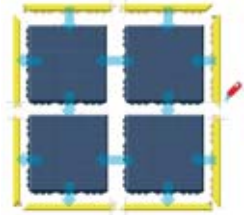

L x B mm	910 x 910		
Material	Naturgummi Fliese	Nitrilgummi Fliese	Öffeste, schwer entflammable Fliese
Art.-Nr.	E 822 920 B	E 878 838 B	E 642 2382 B
Euro	66,-	184,-	213,-

Zubehör zu Arbeitsplatzmatten im Stecksystem

Ausführung	Maße mm	Farbe	Art.-Nr.	Euro
Abschlussrand mit Verbindungsnoppen	1000 x 60	schwarz	E 822 915 B	22,-
Abschlussrand mit Verbindungsöffnung	1000 x 60	schwarz	E 822 916 B	22,-
Abschlussrand mit Verbindungsnoppen	1000 x 60	gelb	E 822 917 B	22,-
Abschlussrand mit Verbindungsöffnung	1000 x 60	gelb	E 822 918 B	22,-



Arbeitsmatten im Stecksystem

- Effekten aus langen Stehphasen wird wirksam vorgebeugt
- Die durchbrochene Oberfläche ermöglicht zuverlässige Drainage

Eigenschaften

- Ermüdungshemmend
- Lärm- und vibrationsmindernd
- Rutschhemmend R 10

Anwendung:

- Für hohe Beanspruchung, trockene oder nasse Umgebungen
- Nicht Ölbeständig (Naturgummi)
- Resistenz gegen Öle und Chemikalien (Nitrilgummi)

Einsatzorte sind z. B.:

- An Maschinen
- Vor Montage- und Prüfarbeitsplätze
- Theken

Stärke: 19,0 mm
Gewicht: 10 kg pro m²



Material	L x B mm	Farbe	Art.-Nr.	Euro
Naturgummi	900 x 900	schwarz	E 199 0116 B	73,-
Nitrilgummi	900 x 900	schwarz	E 604 2499 B	131,-
Zubehör				
Randleisten ohne Verbindungsnoppen		schwarz	E 199 0118 B	18,-
Randleisten mit Verbindungsnoppen		schwarz	E 199 0119 B	18,-
Randleisten ohne Verbindungsnoppen		gelb	E 199 0120 B	26,-
Randleisten mit Verbindungsnoppen		gelb	E 199 0121 B	26,-

Arbeitsmatten im Stecksystem

- Material 100 % Nitrilgummi • Hohe Rutsicherheit durch die Karbidbeschichtung in öligen oder fettigen Anwendungsbereichen • Die durchbrochene Oberfläche ermöglicht zuverlässige Drainage

Eigenschaften

- Ermüdungshemmend
- Lärm- und vibrationsmindernd
- Rutschhemmend R 13

Anwendung:

- Für hohe Beanspruchung, trockene oder nasse Umgebungen
- Beständig gegen Öle, Fette und Chemikalien

Einsatzorte sind z. B.:

- An Maschinen
- Vor Montage- und Prüfarbeitsplätze

Stärke: 19,0 mm
Gewicht: 10 kg pro m²



Material	L x B mm	Farbe	Art.-Nr.	Euro
Nitrilgummi	900 x 900	schwarz	E 199 0122 B	126,-
Zubehör				
Randleisten ohne Verbindungsnoppen		schwarz	E 199 0123 B	23,-
Randleisten mit Verbindungsnoppen		schwarz	E 199 0124 B	23,-
Randleisten ohne Verbindungsnoppen		gelb	E 199 0125 B	29,-
Randleisten mit Verbindungsnoppen		gelb	E 199 0126 B	29,-



Arbeitsplatzbeläge im Stecksystem

- Aus 100 % recyceltem PVC • Oberfläche in Noppenoptik • Belastbarkeit pro m² ca. 1 Tonne
- Leicht zu verlegen, sofort belastbar • Für leichte bis schwere gewerbliche und industrielle Anwendungen • Höhe 5 mm • Farbe schwarz • Gewicht: 6,6 kg/m² • **VE 4 Stück**

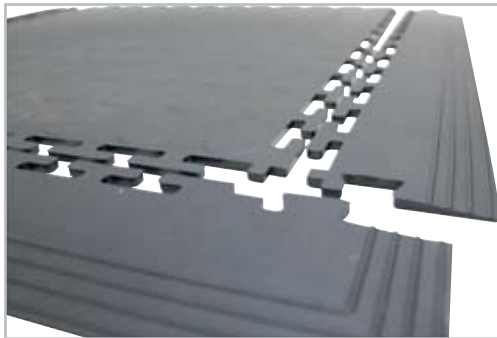

L x B mm	500 x 500 Fliese	500 x 140 Rampe	500 x 140 Rampe mit Ecke
Art.-Nr.	E 198 1196 B	E 198 1197 B	E 198 1198 B
Euro/VE	95,-	45,-	45,-

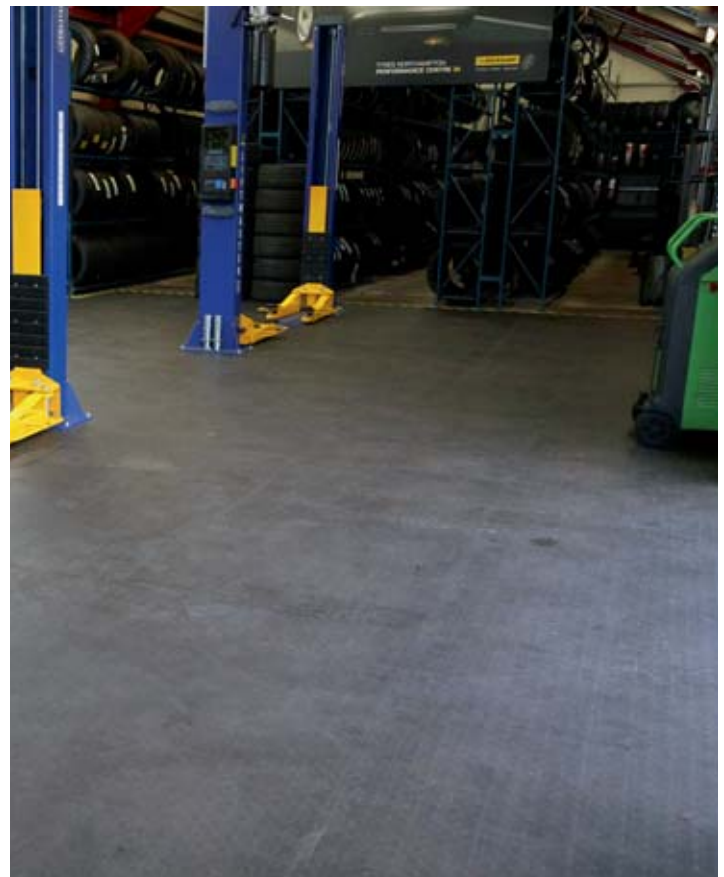

Modulare Bodenbeläge aus PVC

- Ansprechender modularer Bodenbelag aus PVC für geringe bis intensive Nutzung • Oberfläche in Noppenoptik • Leicht zu verlegen, sofort belastbar • Vielseitige Verwendungsmöglichkeiten für industrielle oder kommerzielle Anwendungen • Befahrbar • **VE 8 Stück**

Technische Daten

- Gewicht: 10 kg pro m²
- Belastbarkeit pro m² ca. 1 Tonne
- L x B 500 x 500 mm, Materialstärke 7 mm



i

Auffahrampen auf Anfrage lieferbar



Farbe	Art.-Nr.	Euro/VE
blau	E 199 0129 B	261,-
gelb	E 199 0132 B	261,-
grün	E 199 0130 B	261,-
grau	E 199 0128 B	261,-
rot	E 199 0131 B	261,-
schwarz	E 199 0127 B	261,-

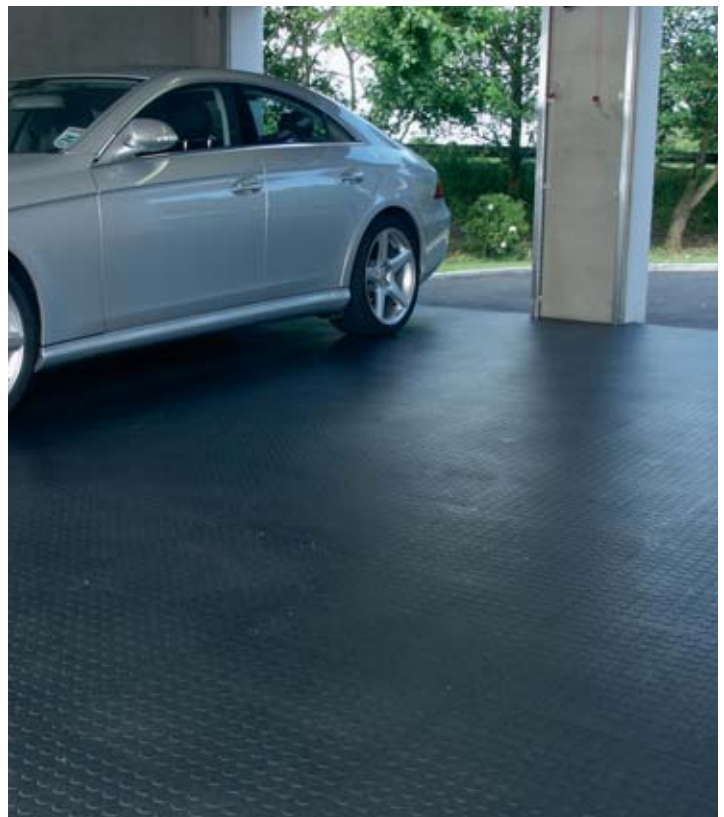
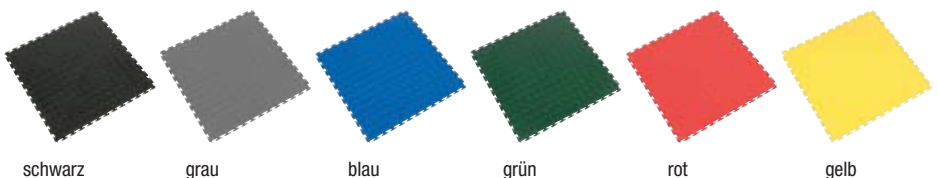

Bei Bestellung von Zubehör ohne Hauptartikel können zusätzliche Versandkosten entstehen.





Arbeitsplatzmatten mit abgeschrägten Kanten

Diese Arbeitsplatzmatte ist für eine mittlere Beanspruchung ausgelegt. Durch das federnde Gummi kann ein guter Anti-Ermüdungseffekt erreicht werden. Integrierte Abschrägungen an allen vier Seiten gewährleisten die Trittsicherheit sowie eine gute Befahrbarkeit. Die Matten sind ideal für industrielle, trockene oder nasse Umgebungen.

Eigenschaften

- Ermüdungshemmend
- Lärm- und vibrationsmindernd
- Rutschfest

Material:

- Naturkautschuk

Anwendung:

- Für mittlere Beanspruchung, trockene oder nasse Umgebungen
- Nicht ölbeständig

Einsatzorte sind z. B.:

- An Maschinen
- Vor Montage- und Prüfarbeitsplätze

Stärke: 12,7 mm
Gewicht: 8 kg pro m²
Farbe: schwarz



L x B mm	1520 x 910	2970 x 910	5940 x 910
Art.-Nr.	E 849 650 B	E 849 652 B	E 849 654 B
Euro	75,-	149,-	357,-



Arbeitsplatzmatten im Stecksystem

Diese Arbeitsplatzmatte ist für eine hohe Beanspruchung ausgelegt. Die Löcher in den Matten sorgen für eine hervorragende Drainage und Belüftung. Dank des Stecksystems können Sie die Matten ideal an den vorhandenen Platz anpassen - als Inselföschung oder von Wand zu Wand - dieses Mattensystem ist flexibel.

Eigenschaften

- Ermüdungshemmend
- Lärm- und vibrationsmindernd
- Rutschfest
- Silikonfrei

Material:

- 100 % Naturkautschuk, Anwendung: Für hohe Beanspruchung, trockene oder nasse Umgebungen, ideal für den allgemeinen Gebrauch.
- 100 % Nitrilgummi, ölfest
- 100 % Nitrilgummi, schwer entflammbar, ölfest, Brandschutzklasse Bfl-S1, ideal für Schweißarbeitsplätze

Einsatzorte sind z. B.:

- An Maschinen
- Vor Montage- und Prüfarbeitsplätze

Stärke: 19 mm
Farbe: schwarz

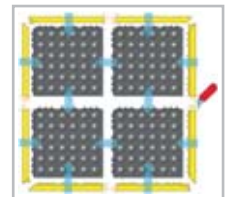
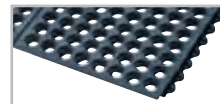

L x B mm	910 x 910	12,7	12,7
Gewicht kg	12,7	Nitrilgummi	Nitrilgummi, schwer entflammbar
Ausführung	Naturkautschuk	Nitrilgummi	Nitrilgummi, schwer entflammbar
Art.-Nr.	E 849 656 B	E 878 839 B	E 642 2383 B
Euro	66,-	184,-	209,-

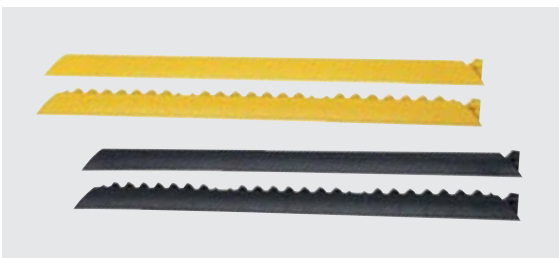

Ausführung	Maße mm	Farbe	Art.-Nr.	Euro
Abschlussrand mit Verbindungsnoppen	1000 x 60	schwarz	E 822 915 B	22,-
Abschlussrand mit Verbindungsöffnung	1000 x 60	schwarz	E 822 916 B	22,-
Abschlussrand mit Verbindungsnoppen	1000 x 60	gelb	E 822 917 B	22,-
Abschlussrand mit Verbindungsöffnung	1000 x 60	gelb	E 822 918 B	22,-



Arbeitsplatzmatten

- Anti-Ermüdungsmatten aus widerstandsfähigen SBR-Gummi (Styrol-Butadien-Kautschuk)
- Abgeschrägte Mattenränder • Rutschhemmung R 10 nach EN 13552 • Günstiger Preiseinstieg

Einsatzorte sind z. B.:

- An Werkbänken
- An Maschinen
- Vor Montage- und Prüfarbeitsplätzen

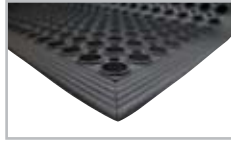

L x B mm	Stärke mm	Art.-Nr.	Euro
800 x 1200	14	E 199 0133 B	50,-
900 x 1500	14	E 199 0134 B	56,-



Arbeitsplatzmatten im Stecksystem

- Ergonomiearbeitsplatzmatte aus SBR/NBR-Gummi mit durchbrochener Oberfläche
- Vielseitig einsetzbar • Rutschhemmung R10 nach EN 13552 • Materialstärke 12,5 mm
- 25 % Nitrilgummianteil

Einsatzorte sind z. B.:

- In der Produktion
- An Montagebändern
- An Werkbänken
- An Maschinen
- Vor Montage- und Prüfarbeitsplätzen
- An Produktionslinien
- An Fließbändern



Ausführung	L x B mm	Art.-Nr.	Euro
Matte	900 x 1500	E 199 0135 B	171,-
Endstück	900 x 1500	E 199 0136 B	171,-
Mittelstück	900 x 1500	E 199 0137 B	171,-
Endstück	1500 x 900	E 199 0138 B	171,-
Mittelstück	1500 x 900	E 199 0139 B	171,-



Arbeitsplatzmatten

Diese Arbeitsplatzmatten sind für eine hohe Beanspruchung ausgelegt. Durch die Verwendung von 100% Nitrilgummi sind diese resistent gegen zahlreiche industrielle Öle und aggressive Chemikalien. Das 22 mm starke Nitrilgummi sorgt für einen guten Anti-Ermüdungseffekt. Abgerundet wird diese hochwertige Matte durch Nitril-Gummi Ränder an drei Seiten in einem gut sichtbaren orange. Die Matten sind ideal für industrielle, trockene oder nasse Umgebungen.

Eigenschaften

- Ermüdungshemmend
- Sicher begehbar nach OSHA Code 1910-144
- Rutschfest
- Ölfest

Material: 100 % Nitrilgummi

Anwendung: Für hohe Beanspruchung, trockene oder nasse Umgebungen, ideal für industrielle Bereiche mit Öl-Kontakt

Einsatzorte sind z. B.:

- An Maschinen
- Vor Montage- und Prüfarbeitsplätzen
- An Produktionslinien
- An Fließbändern

Stärke: 22 mm

Gewicht: 13,0 kg pro m² (offene Ausführung)

16,3 kg pro m² (geschlossene Ausführung)

Farbe: schwarz (Rand orange)

Auf Anfrage:

Diese Arbeitsplatzmatten sind auch ohne Ränder und in Sondermaßen lieferbar. Mit Hilfe von Verbindungsstücken ist dann eine großflächige Verlegung möglich - die Kantenleisten sind flexibel ansteckbar.

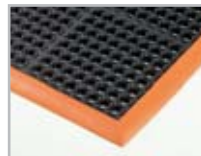

• Offene Ausführung

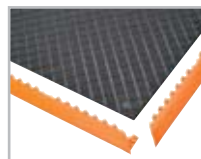

• Geschlossene Ausführung



L x B mm	Offene Ausführung		Geschlossene Ausführung	
	Art.-Nr.	Euro	Art.-Nr.	Euro
1020 x 660	E 849 660 B	159,-	E 642 2384 B	229,-
1630 x 970	E 849 661 B	292,-	E 642 2385 B	448,-
3150 x 970	E 849 662 B	588,-	E 642 2386 B	896,-

Arbeitsplatzmatten

• Aus Vinylschaum für sicheres Gehen und gesundes Stehen • Entlastet Mitarbeiter bei langem Stehen und Gehen und beugt Ermüdungserscheinungen vor • Geeignet für trockene Arbeitsbereiche und leichte Beanspruchung, z. B. Pack- und Sortierarbeitsplätze • 4 abgeschrägte Kanten • Geprüft auf Rutschfestigkeit (R10) • Wahlweise mit Oberfläche gerillt, texturiert oder texturiert und antistatisch in den Farben schwarz/gelb oder grau lieferbar

Eigenschaften

Material: Vinyl

Anwendung: Trockene Arbeitsbereiche, leichte Beanspruchung

Gewicht: 3 kg pro m²

Stärke: 9 mm

Einsatzorte sind z. B.:

- An Packtische
- An Sortierarbeitsplätze

Rollenware: Rollenlänge max. 18,3 m

- Auch in antistatischer Ausführung lieferbar (ESD)



Ausführung	B x L mm	Farbe schwarz/gelb		Farbe grau	
		Art.-Nr.	Euro	Art.-Nr.	Euro
1 Gerillt					
Mattenware	600 x lfm.	E 846 424 B	33,-	E 845 994 B	36,-
	910 x lfm.	E 846 425 B	46,-	E 845 995 B	52,-
	1220 x lfm.	E 846 426 B	61,-	E 845 996 B	70,-
Rollenware	600 x 18,3 m	E 846 427 B	407,-	E 845 997 B	486,-
	910 x 18,3 m	E 846 428 B	625,-	E 845 998 B	723,-
	1220 x 18,3 m	E 846 429 B	810,-	E 845 999 B	961,-
2 Texturiert					
Mattenware	600 x lfm.	E 846 434 B	35,-	E 846 404 B	38,-
	910 x lfm.	E 846 435 B	46,-	E 846 405 B	52,-
	1220 x lfm.	E 846 436 B	65,-	E 846 406 B	75,-
Rollenware	600 x 18,3 m	E 846 437 B	398,-	E 846 407 B	475,-
	910 x 18,3 m	E 846 438 B	625,-	E 846 408 B	723,-
	1220 x 18,3 m	E 846 439 B	810,-	E 846 409 B	1.019,-
2 Texturiert, antistatisch					
Mattenware	910 x lfm.	E 846 444 B	71,-	E 846 446 B	76,-
Rollenware	910 x 18,3 m	E 846 445 B	1.041,-	E 846 447 B	1.151,-

Arbeitsplatzmatten

Diese Arbeitsplatzmatte ist für eine hohe Beanspruchung ausgelegt. Durch die laminierte Oberfläche auf der Mikrozellen-Vinylbasis erhalten Sie einen sehr guten Anti-Ermüdungseffekt • Vier abgeschrägte Kanten sorgen für ein sicheres Begehen der Matte.

Eigenschaften: Ermüdungshemmend • Rutschfest • Entspricht Brandschutzklasse Bfl-S1

Material: Mikrozellen-Vinylbasis mit 4,7 mm PVC-Oberfläche (laminiert)

Anwendung: Für hohe Beanspruchung, **trockene Umgebungen**, ideal für die Industrie

Stärke: 14 mm

Farbe: schwarz oder schwarz/gelb

Einsatzorte sind z. B.:

- In der Produktion
- An Montagebändern
- An Verpackungsstraßen (Mehrschicht)

Die Arbeitsplatzmatten enthalten kein DOP*!

*DOP ist die Abkürzung für Dioctylphthalat. DOP ist ein Zusatz der Gummi beigemischt wird. Er fungiert als Weichmacher und macht die Produkte elastischer.

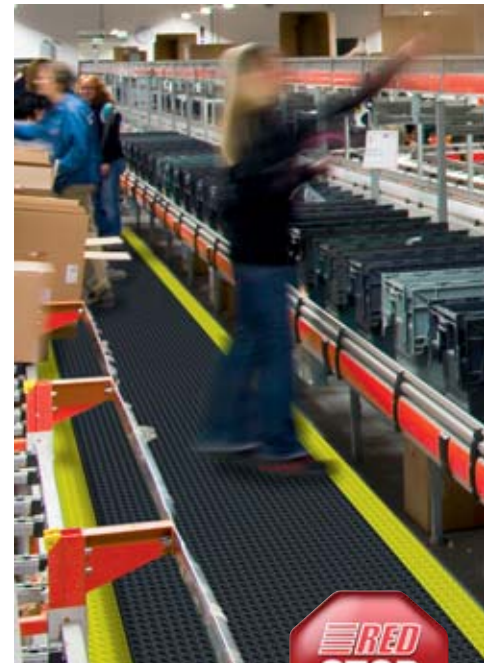

RedStop™ ist eine einzigartige Technologie, die ein Verrutschen von Matten verhindert.

- Sorgt für eine erhöhte Reibung zwischen der Unterseite der Matte und dem Boden
- Hält die Matte auf ihrem Platz ohne klebrige Rückstände zu hinterlassen
- Optimal geeignet für glatte Oberflächen wie lackierte Böden, Epoxydharzböden, Linoleum, Fliesen, Estrich, Beton o. ä.
- Übertrifft den empfohlenen Reibungskoeffizienten der OSHA (Occupational Safety and Health Administration)
- Liegt besser am Boden als vergleichbare Konkurrenzprodukte (Böden müssen sauber, trocken und fettfrei sein)

Abb.	B x L mm	Farbe	Art.-Nr.	Euro
1	600 x 910	schwarz	E 849 663 B	106,-
	910 x 1520	schwarz	E 849 664 B	191,-
	910 x 3000	schwarz	E 849 665 B	361,-
	910 x 6000	schwarz	E 849 666 B	774,-
	600 x lfm.	schwarz	E 849 667 B	96,-
	910 x lfm.	schwarz	E 849 668 B	132,-
	1220 x lfm.	schwarz	E 849 669 B	173,-
2	1520 x lfm.	schwarz	E 641 0110 B	314,-
	600 x 910	schwarz/gelb	E 849 670 B	99,-
	910 x 1520	schwarz/gelb	E 849 671 B	210,-
	910 x 3000	schwarz/gelb	E 849 672 B	390,-
	910 x 6000	schwarz/gelb	E 849 673 B	836,-
	600 x lfm.	schwarz/gelb	E 849 674 B	99,-
	910 x lfm.	schwarz/gelb	E 849 675 B	143,-
	1220 x lfm.	schwarz/gelb	E 849 676 B	184,-
	1520 x lfm.	schwarz/gelb	E 641 0111 B	372,-



Isolationsmatten VDE

- Leichte Isolationsmatten für Arbeiten unter Spannung.
- Zum Schutz vor elektrischen Schlägen
- Getestet bis 50000 Volt nach DIN EN60243-1 (VDE0303, Teil 21), IEC60243-1:1998
- Rutschhemmung durch fein gerippte Oberfläche für trockene Bereiche
- Materialstärke 4,5 mm
- Farbe grau

• KEINE ESD MATTE

Einsatzorte sind z. B.:

- Vor Schaltschränke
- An Elektroanlagen
- Zur Isolation und festen Halt

Breite mm	1000	1000
Ausführung	Rollenware, 10 m	Mattenware, je lfm.
Art.-Nr.	E 872 420 B	E 872 421 B
Euro	733,-	80,-

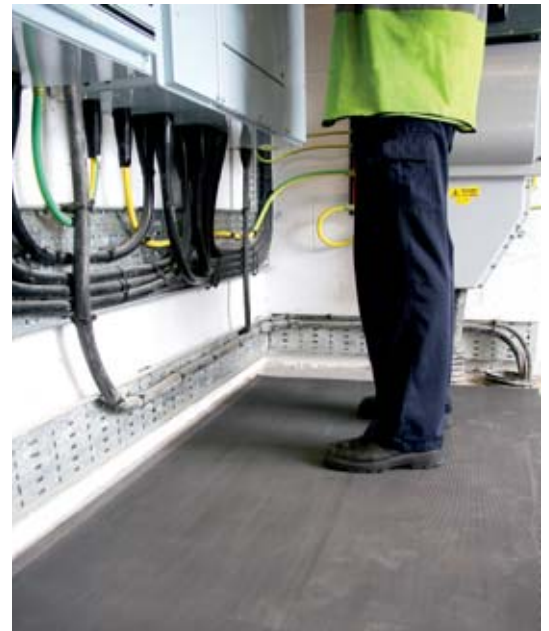
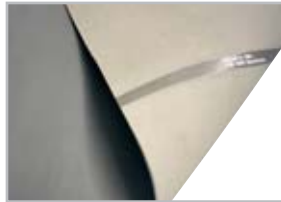

Gummiriefenläufer

Ideal als Bodenmatte oder als Werkbankauflage

- Feingerippter Gummiriefenläufer aus robustem Naturgummi
- Vielseitige Verwendung: auf Werkbänken, als Bodenmatte zum Schutz vor Rutschgefahren oder zur Isolation vor aufsteigender Kälte
- Materialstärken: 3 mm und 6 mm
- max. Rollenlänge: 10,0 m

Gummiriefenläufer, schwarz	B x L mm	Art.-Nr.	Euro
Materialstärke 3 mm	900 x 10000	E 844 370 B	228,-
	900 x lfm.	E 844 371 B	31,-
	1200 x 10000	E 844 372 B	285,-
	1200 x lfm.	E 844 373 B	37,-
Materialstärke 6 mm	900 x 10000	E 844 374 B	468,-
	900 x lfm.	E 844 375 B	66,-
	1200 x 10000	E 844 376 B	617,-
	1200 x lfm.	E 844 377 B	77,-



Arbeitsplatzbodenbelag

- Vielseitiger Bodenbelag in bekannter Optik aus einer natürlich-synthetischen Gummimischung
- Unproblematisches Verlegen oder Verkleben

STANDARD:

Ideal als Bodenschutzmatte, zur Isolation vor aufsteigender Kälte und für festen Halt

NITRILGUMMI:

Ideal für ölige/fettige Anwendungsgebiete

- Materialstärken: 3 mm und 4,5 mm
- max. Rollenlänge: 10,0 m



Arbeitsbodenbelag, schwarz	Standard		Nitrilgummi	
	B x L mm	1200 x 10000	1200 x lfm.	1200 x 10000
Materialstärke 3 mm	E 844 378 B	E 844 379 B	E 844 382 B	E 844 383 B
Euro	585,-	69,-	680,-	75,-
Materialstärke 4,5 mm	E 844 380 B	E 844 381 B	E 844 384 B	E 844 385 B
Euro	974,-	98,-	919,-	104,-





Arbeitsplatzmatten im Stecksystem

• Arbeitsplatzmatte für hohe Beanspruchung • Dank Stecksystem und Raster von 910 x 910 mm ideal und schnell an den vorhandenen Platz anpassbar - als Inselföschung oder von Wand zu Wand • Flexibel einsetzbar

Eigenschaften

- Schutz vor Ermüdungserscheinungen
- Lärm- und vibrationsmindernd
- Rutschfest

Material:

- 100 % Naturkautschuk, Anwendung: Für hohe Beanspruchung, trockene oder nasse Umgebungen, ideal für den allgemeinen Gebrauch
- 100 % Nitrilgummi, ölfest und schwer entflammbar Bfl-S1

Anwendung:

- Trockene Arbeitsbereiche, hohe Beanspruchung

Gewicht: 10,5 kg/Matte

Stärke: 13 mm

Farbe: schwarz

Einsatzorte sind z. B.:

- An Maschinen
- Vor Montage- und Prüfarbeitsplätze
- An Produktionslinien
- An Fließbändern

Ausführung	L x B mm	Art.-Nr.	Euro
Naturgummi	910 x 910	E 866 010 B	70,-
Nitrilgummi	910 x 910	E 866 011 B	165,-
ESD	910 x 910	E 866 012 B	124,-
Feuerresistent	910 x 910	E 866 013 B	194,-



Zubehör zu Arbeitsplatzmatten

Ausführung	L x B mm	Farbe	Art.-Nr.	Euro
Abschlußrand mit Verbindungsnoppen	910 x 60	schwarz	E 866 014 B	19,-
Abschlußrand mit Verbindungsöffnung	910 x 60	schwarz	E 866 015 B	19,-
Abschlußrand mit Verbindungsnoppen	910 x 60	gelb	E 866 016 B	19,-
Abschlußrand mit Verbindungsöffnung	910 x 60	gelb	E 866 017 B	19,-

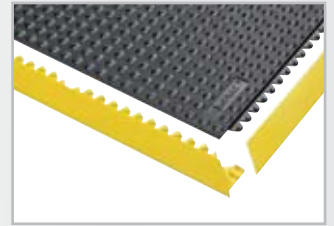
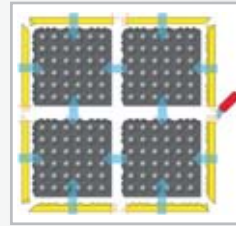

Arbeitsplatzmatten

Die geschlossene, rutschfeste Oberfläche gibt beim Betreten nach und dämpft den Schritt.

Eigenschaften:

- Schutz vor Ermüdungserscheinungen
- Rutschfest
- Stoßdämpfend
- Lärm- und vibrationsmindernd

Material:

- 100 % Naturkautschuk, Anwendung: Für hohe Beanspruchung, trockene oder nasse Umgebungen, ideal für den allgemeinen Gebrauch, auch als ESD-Ausführung
- 100 % Nitrilgummi, ölfest und schwer entflammbar Bfl-S1
- Geschlossene Ausführung mit umlaufenden Kanten

Höhe: ca. 13 mm

Farbe: schwarz

Einsatzorte sind z. B.:

- An Maschinen
- Vor Montage- und Prüfarbeitsplätze
- An Produktionslinien
- An Fließbändern
- In Verkaufs- und Kassierzonen
- An Rezeptionen
- An Kontrollständen
- In Labor- und Montagebereichen



Ausführung	L x B mm	Art.-Nr.	Euro
Naturgummi	900 x 600	E 871 864 B	56,-
	1200 x 900	E 871 865 B	95,-
Nitrilgummi	900 x 600	E 871 866 B	99,-
	1200 x 900	E 871 867 B	192,-
Naturgummi	900 x 600	E 642 2387 B	79,-
ESD Ausführung	1200 x 900	E 642 2388 B	151,-

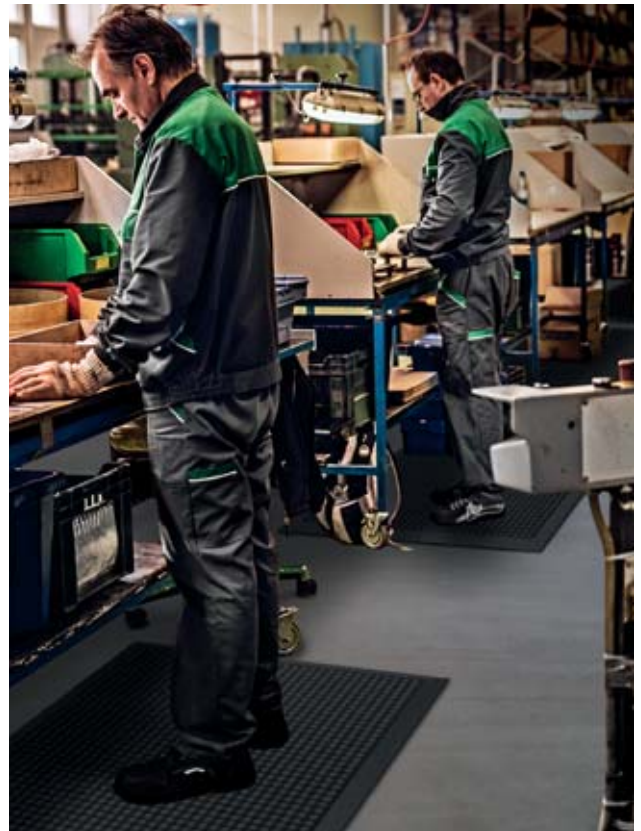

Ergonomische Arbeitsplatzmatten

- Resistent gegen die meisten Chemikalien und Öle
- Innen geschäumtes PVC für optimale Entlastung
- Versiegelte, rutschfeste Oberfläche mit extra Griff für sicheren Stand
- Hochwertige und vielseitig einsetzbare Arbeitsplatzmatte

Material: PVC

Farbe: schwarz

Anwendung: Für hohe Beanspruchung, trockene Umgebungen, ideal für die Industrie

Materialstärke: 15 mm

Einsatzorte sind z. B.:

- In der Produktion
- Im Versand
- An einzelnen Arbeitsplätzen mit langen Stehphasen an einem Punkt



Ausführung	Mattenware	Mattenware	Rollenware	Mattenware
L x B mm	600 x 900	900 x 1500	900 x 18300	900 x lfm.
Art.-Nr.	E 879 124 B	E 879 125 B	E 879 126 B	E 879 127 B
Euro	80,-	176,-	1.936,-	128,-

Arbeitsplatzmatte aus PVC

Ideal an trockenen Arbeitsplätzen wie Produktion, Montage, Kommissionierung, usw.

- Einlagige Arbeitsplatzmatte aus 100 % PVC (geschlossenes Material) in Tränenblechoptik
- Gedämpfter Stehkomfort reduziert die aus langen Stehpausen resultierenden Effekte
- Verbessert die Blutzirkulation
- Materialstärke: 9 mm
- max. Rollenlänge: 18,3 m

Einsatzorte sind z. B.:

- In der Produktion
- Im Versand
- KEINE spanabhebenden Arbeitsbereiche
- KEINE Arbeitsplätze mit Ölen- und Kühlschmierstoffen

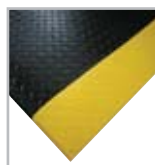

1

2



Abb.	Farbe	B x L mm	Art.-Nr.	Euro
1	schwarz	600 x 900	E 844 220 B	47,50
		900 x 1500	E 844 221 B	103,-
		900 x 18300	E 844 222 B	919,-
		900 x lfm.	E 844 223 B	68,-
		1200 x 18300	E 844 224 B	1.270,-
		1200 x lfm.	E 844 225 B	91,-
2	schwarz-gelb	600 x 900	E 844 226 B	68,-
		900 x 1500	E 844 227 B	116,-
		900 x 18300	E 844 228 B	1.270,-
		900 x lfm.	E 844 229 B	97,-
		1200 x 18300	E 844 230 B	1.633,-
		1200 x lfm.	E 844 231 B	116,-

Arbeitsplatzmatten

- Diese Arbeitsplatzmatte ist für schwere Belastungen ausgelegt - auch Punktbelastungen
- Die gehärtete Oberseite ist abnutzungsbeständig
- Durch die zwei Lagen (geschäumte Innenlage) erhalten sie einen sehr guten Anti-Ermüdungseffekt
- Die Matte ist resistent gegen zahlreiche Chemikalien. Abgeschrägte Kanten sorgen für ein sicheres Begehen der Matte

Eigenschaften: Ermüdungshemmend • Rutschfest

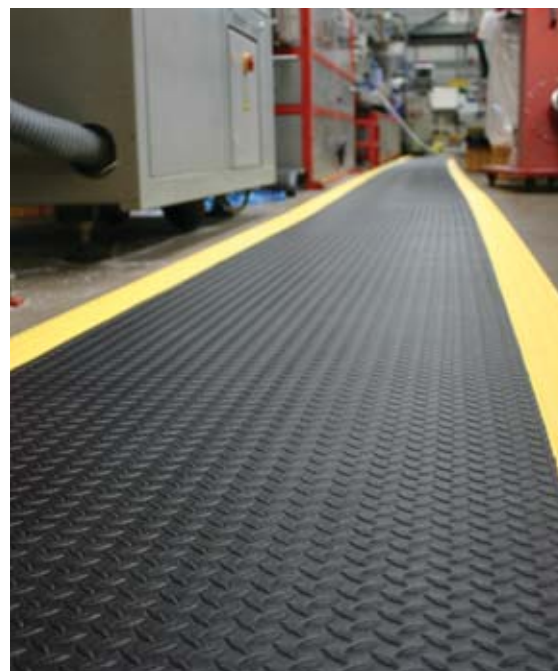
Material: PVC

Farbe: schwarz

Anwendung: Für hohe Beanspruchung, trockene Umgebungen, ideal für die Industrie

Stärke: 12 mm

Einsatzorte sind z. B.:

- In der Produktion
- An Montagebändern
- An Verpackungsstraßen (Mehrschicht)



Ausführung	B x L mm	Art.-Nr.	Euro
Mattenware	600 x lfm.	E 199 0140 B	61,-
Mattenware	900 x lfm.	E 199 0141 B	84,-
Mattenware	1200 x lfm.	E 199 0142 B	115,-



Bei Bestellung von Zubehör ohne Hauptartikel können zusätzliche Versandkosten entstehen.





Ergonomische Arbeitsplatzmatten

- Wirkungsvolle, ergonomische Arbeitsplatzmatten • Die genoppte Oberfläche stimuliert konstant die Durchblutung • Zuverlässige Reduzierung von Ermüdungserscheinungen in langen Stehphasen • Geeignet für Anwendungen in trockenen Umgebungen

Ausführungen:

- Standardmatte: Mit rundum abgeschrägten Sicherheitskanten

Material: Kautschuk
Farbe: schwarz
Stärke: 14 mm

Einsatzorte sind z. B.:

- In der Produktion
- Im Versand
- An einzelnen Arbeitsplätzen mit langen Stehphasen an einem Punkt



Weitere Größen auf Anfrage lieferbar

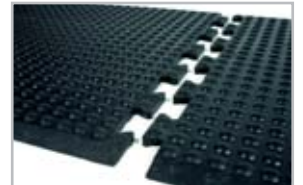

Ausführung L x B mm	Mattenware 900 x 600	1200 x 900	Endstück 900 x 600	Mittelstück 900 x 600
Art.-Nr.	E 845 630 B	E 647 2488 B	E 845 631 B	E 845 632 B
Euro	71,-	125,-	71,-	71,-



Ergonomische Arbeitsplatzmatten

- Wirkungsvolle, ergonomische Arbeitsplatzmatten • Die Noppen und die Dämpfung regen zu mehr Bewegung an. • Dadurch reduzieren sich Ermüdungserscheinungen in langen Stehphasen • Geeignet für Anwendungen in trockenen Umgebungen • Brandschutzklasse B1 nach DIN54332/DIN4102

Ausführungen: • Standardmatte: Mit rundum abgeschrägten Sicherheitskanten

Material: Polyurethan
Farbe: schwarz
Stärke: 15 mm

Einsatzorte sind z. B.:

- In der Produktion
- Im Versand
- An einzelnen Arbeitsplätzen mit langen Stehphasen an einem Punkt

Auf Anfrage erhältlich: Sonderausführungen

Ausführung L x B mm	Mattenware 900 x 600	Mattenware 1200 x 900
Art.-Nr.	E 845 633 B	E 845 634 B
Euro	149,-	298,-

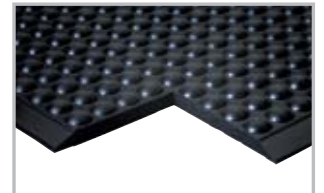

Ergonomische Arbeitsplatzmatten

- Strapazierfähige Ergonomiematte mit griffiger Tränenblechoberfläche • Geeignet für Arbeitsbereiche in denen hohe Temperaturen herrschen • Resistent gegen Öle und Fette • Rutschhemmend R10 nach DIN 51130:2014

Material: SBR/NBR-Gummi
Farbe: schwarz
Stärke: 12,5 mm

Einsatzorte sind z. B.:

- In der Produktion
- Im Versand
- An einzelnen Arbeitsplätzen mit langen Stehphasen an einem Punkt



Weitere Größen und Sonderausführungen auf Anfrage lieferbar



Ausführung L x B mm	Mattenware 800 x 700	Mittelstück 800 x 700	Endstück 800 x 700
Art.-Nr.	E 199 0143 B	E 199 0144 B	E 199 0145 B
Euro	60,-	60,-	60,-



Anti-Ermüdungsfliesen im Stecksystem

- Extra dicke Fliese für Komfort und Ermüdungsschutz stehender Mitarbeiter
- Materialstärke 24 mm • Nahtlose Verbindung der Fliesen für eine glatte Bodenoberfläche
- Hergestellt aus Gummi mit 25 % NBR für Haltbarkeit, Rutschfestigkeit und Stoßfestigkeit
- Leicht zu reinigen mit Hochdruckreiniger oder Schlauch
- Rutschfestigkeit geprüft nach DIN 51130
- Optionale abgeschrägte Kanten zum Vermeiden von Stolperfällen
- Farbe Fliesen schwarz



• Geschlossene Ausführung



• Mit Löchern für nasse Arbeitsplätze, an denen Flüssigkeit abfließen muss

Ausführung	L x B mm	Art.-Nr.	Euro
geschlossene Oberfläche	500 x 500	E 604 8048 B	42,-
offene Oberfläche	500 x 500	E 604 8049 B	34,50
Zubehör	Farbe	Art.-Nr.	Euro
Verbindungs-Eckstück	schwarz	E 604 8050 B	10,50
Randleiste mit Noppen, L = 500 mm	schwarz	E 604 8051 B	16,-
Randleiste ohne Noppen, L = 500 mm	schwarz	E 604 8052 B	17,-
Verbindungs-Eckstück	gelb	E 604 8053 B	10,50
Randleiste mit Noppen, L = 500 mm	gelb	E 604 8054 B	30,-
Randleiste ohne Noppen, L = 500 mm	gelb	E 604 8055 B	31,50

Ergonomische Arbeitsplatzmatten

- Langlebige und ergonomische Arbeitsplatzmatte mit Rautenprofil aus Polyurethan
- Stärke 18 mm • Reduzierung des Stolperrisikos durch abgeschrägte Kanten
- Mit gelben Kanten für bessere Sichtbarkeit
- Auf Brandverhalten nach BS EN 13501-1 geprüft und in Klasse Bfl - s1 zertifiziert
- Für trockene Innenbereiche

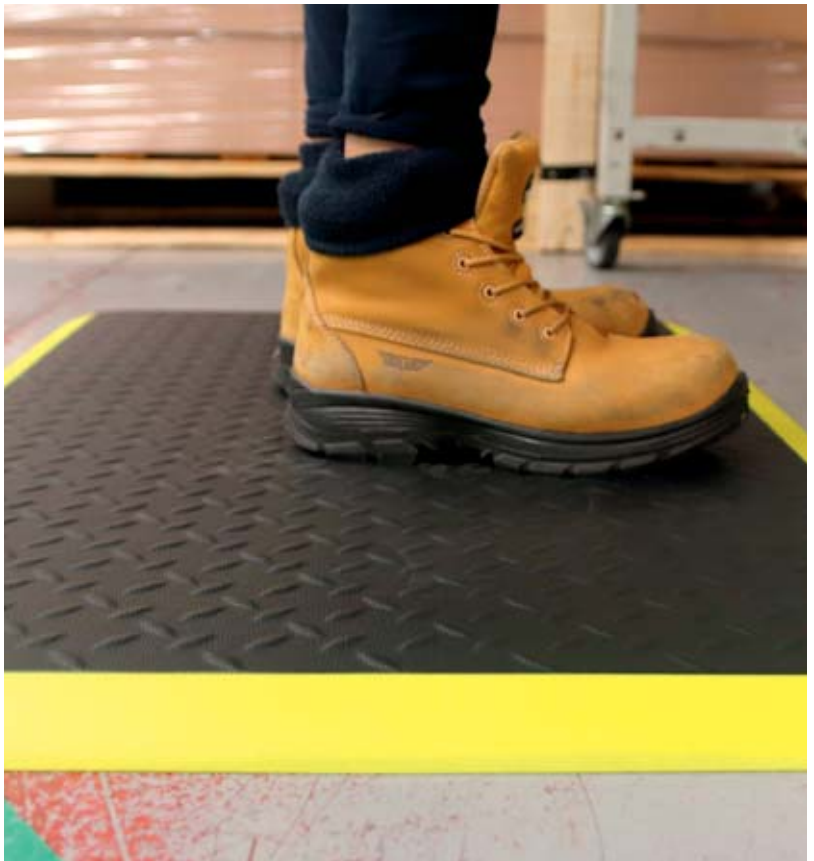

L x B mm	Art.-Nr.	Euro
600 x 900	E 604 8043 B	114,-
900 x 1200	E 604 8044 B	183,-



Bei Bestellung von Zubehör ohne Hauptartikel können zusätzliche Versandkosten entstehen.



Arbeitsplatzmatte

- Belastbare, ergonomische Arbeitsplatzmatte
- Reduzierung der Rutschgefahr
- Erhöhter Stehkomfort
- Flüssigkeiten und Späne werden durch die offenen Löcher aufgefangen
- Rundum abgeschrägte Kanten

Eigenschaften:

Material: Gummimischung mit mehr als 50% recyceltem Material

Abmessung: B x L 1500 x 900 mm

Höhe: 12 mm

Temperaturbereich: Einsetzbar von -20°C bis +130°C

Anwendung:

- Für fast alle industriellen Arbeitsplätze bei denen viel Staub und Späne anfallen
- Ausführung "blau" auch für fettige und ölige Arbeitsplätze geeignet

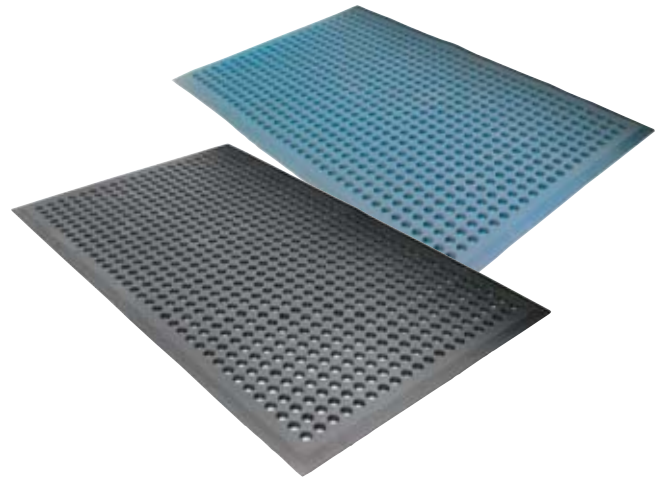

Ausführung	L x B mm	Art.-Nr.	Euro
schwarz	1500 x 900	E 642 2376 B	103,-
blau, ölbeständig	1500 x 900	E 642 2377 B	177,-



Ergonomische Anti-Statikmatten

- Einlagige, ableitende Anti-Ermüdungsmatte für leichte bis mittlere Belastungen an trockenen Arbeitsplätzen
- 10 mm Druckknopfanschluss zum Anschluss von Zubehör und zur Erdung
- Widerstand: $1 \times 10^9 \Omega$ bis $1 \times 10^{10} \Omega$
- Farbe grau

Lieferumfang:

Matte, Erdungsstecker, Erdungskabel (2 m) und 2 Schuherdungsbänder

Einsatzorte sind z. B.:

- An Arbeitsplätzen mit elektronischen Komponenten
- An Montageeinheiten/-linien

Breite mm	900	900	900
Ausführung	Mattenware, Länge: 0,6 m	Mattenware, Länge: 1,5 m	Mattenware, je lfm. max. 18,3 m
Art.-Nr.	E 872 425 B	E 872 426 B	E 872 427 B
Euro	132,-	273,-	212,-



Anti-Ermüdungsmatten

- Einlagige Anti-Ermüdungsmatte aus dickem Schaumstoff für maximalen Komfort
- Kälteisolierend auf Betonböden
- Strukturierte Oberfläche für ein ansprechendes Erscheinungsbild
- Brandschutzgeprüft nach BSL-S1

Eigenschaften:

Material: PVC-Schaumstoff
Farbe: schwarz
Stärke: 15 mm

Anwendung:

Für leichte Industrieanwendungen in trockenen Umgebungen



L x B mm	900 x 600	1500 x 900	lfm. x 900	lfm. x 1200	18300 x 900	18300 x 1200
Ausführung	Mattenware		lfm.		Rollenware	
Gewicht kg	2,25	5,65	3,75	5,0	68,6	91,5
Art.-Nr.	E 641 0022 B	E 641 0023 B	E 604 8045 B	E 604 8046 B	E 641 0024 B	E 641 0025 B
Euro	80,-	176,-	120,-	152,-	1.391,-	2.239,-

Ergonomische Arbeitsplatzmatten

- Ergonomische Arbeitsplatzmatte mit genoppter Oberfläche
- Noppen regen zu mehr Bewegung an und der Kreislauf wird stimuliert
- Diese Oberflächenstruktur regt den Nutzer zu mehr Mini-bewegungen beim Stehen an, diese Bewegungen wiederum aktivieren die Venenpumpe in den Beinen und beugen den negativen Auswirkungen und Ermüdungserscheinungen durch lange Stehphasen vor

Eigenschaften:

Material: Naturkautschuk
Farbe: schwarz/gelb
Stärke: 14 mm

Anwendung:

Für statische Steharbeitsplätze in überwiegend trockener Umgebung



L x B mm	900 x 600	1200 x 900			1200 x 900	
Ausführung	Matte	Endstück	Mittelstück	Matte	Endstück	Mittelstück
Gewicht kg	5,0	5,0	11,0	11,0	11,0	11,0
Art.-Nr.	E 641 0026 B	E 641 0027 B	E 641 0028 B	E 641 0029 B	E 641 0030 B	E 641 0031 B
Euro	95,-	95,-	95,-	177,-	177,-	177,-



Schmutzfangmatte für Gabelstapler

- Reduzierung durch Gabelstapler hereingetragene Feuchtigkeit und Verschmutzung durch Waffelmuster
- Minderung der Rutschgefahr für Mensch und Gabelstapler durch eindringendes Wasser
- Reduzierung der Reinigungskosten bei schlechtem Wetter
- Montage durch doppel-seitiges Klebeband
- Einfache Reinigung durch Staubsauger oder fester Bürste
- Stärke 10 mm

L x B mm	Art.-Nr.	Euro
1150 x 1800	E 604 8047 B	165,-



Arbeitsplatzmatten

- Multifunktionale gerippte Vinylmatte für die Industrie und Freizeit
- Erhöhte Standfläche für Arbeiter
- Direkter Kontakt der Füße mit verschütteten Flüssigkeiten wird vermieden, dadurch reduziertes Rutschrisiko
- Komfortablere Standfläche als Beton
- Leichte und flexible Matte - einfach zu bewegen und zu reinigen
- Streifen für mehr Stabilität miteinander verwoben
- Rutschfestigkeit geprüft nach DIN 51130

Eigenschaften:
Material: PVC
Stärke: 11,5 mm

Anwendung:
Für nasse und trockene Industriebereiche

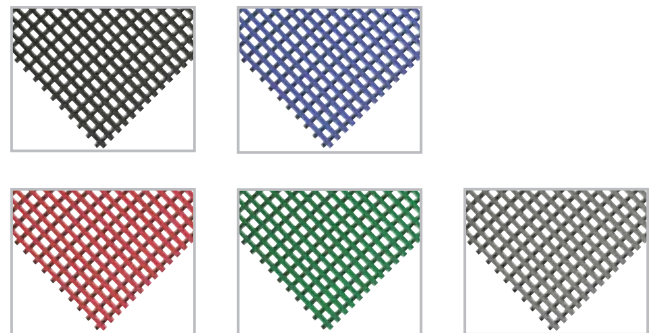

L x B mm	10000 x 590	lfm. x 590	10000 x 1000	lfm. x 1000	10000 x 1200	lfm. x 1200
Ausführung	Rolle	lfm.	Rolle	lfm.	Rolle	lfm.
schwarz	E 641 0032 B	E 641 0033 B	E 641 0034 B	E 641 0035 B	E 641 0036 B	E 641 0037 B
blau	E 641 0038 B	E 641 0039 B	E 641 0040 B	E 641 0041 B	E 641 0042 B	E 641 0043 B
rot	E 641 0044 B	E 641 0045 B	E 641 0046 B	E 641 0047 B	E 641 0048 B	E 641 0049 B
grün	E 641 0050 B	E 641 0051 B	E 641 0052 B	E 641 0053 B	E 641 0054 B	E 641 0055 B
grau	E 641 0056 B	E 641 0057 B	E 641 0058 B	E 641 0059 B	E 641 0060 B	E 641 0061 B
Euro	733,-	104,-	1.466,-	178,-	1.527,-	190,-



Arbeitsplatzmatten für Schweißarbeitsplätze

Die Kombination aus einer robusten, flammhemmenden Oberlage und dämpfender PVC-Schaum-Unterseite sorgt für hohen Stehkomfort in rauen, trockenen Arbeitsumgebungen. Schützt vor frühzeitigen Ermüdungerscheinungen bei stehender Arbeit. Schützt den Boden und herunterfallendes Werkzeug. Die Oberfläche zeichnet sich durch große Haltbarkeit im Kontakt mit Schweißfunken und zahlreichen industriellen Chemikalien aus. Die Matte ist aus 2 Komponenten laminiert, eine PVC-Unterseite für die Dämpfung und eine gehärtete PVC-Oberseite. Die Oberseite wird aus speziellem PVC hergestellt, um die Schwerentflammbarkeit zu erreichen.

Eigenschaften:

- Material: PVC-Oberfläche mit Unterseite aus PVC-Schaum
- Brandschutzklasse Cfl-S1, Schwerentflammbar (entspricht B1 nach DIN4102)
- Anwendung: Trockene Arbeitsbereiche, hohe Beanspruchung
- Höhe: 15 mm
- Gewicht: 3,0 kg/lfm.
- Farbe schwarz

Der Zuschnitt wird immer mit 4 abgeschrägten Kanten für stolperfreien Zugang geliefert!

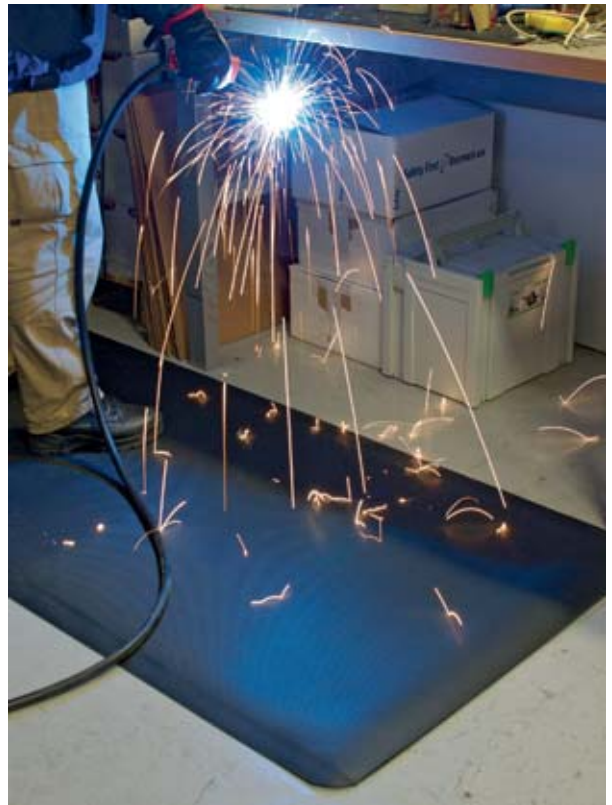

Breite mm	900		
Ausführung	Mattenware, je lfm.	Mattenware, Länge 1500 mm	Rollenware, Länge 18,3 m
Gewicht kg	4,5	6,75	82,35
Art.-Nr.	E 860 199 B	E 866 139 B	E 866 140 B
Euro	140,-	205,-	2.420,-

Industriegummi

• Hergestellt aus Kautschuk oder Nitrilgummi • Sehr hohe Belastbarkeit • Vielseitige Einsatzmöglichkeiten in der Werkstatt, in Industriebetrieben, in Montagefahrzeugen etc. • Für anspruchsvolle mechanische und technische Anwendungen • Hohe Reißfestigkeit • B 1400 mm x laufende Meter



Art.-Nr.	Höhe mm	Euro
E 647 5881 B	1,5	40,-
E 647 5882 B	3,0	50,-
E 647 5883 B	4,5	63,-



Aus Kautschuk

Art.-Nr.	Höhe mm	Euro
E 647 5884 B	1,5	36,-
E 647 5885 B	3,0	85,-
E 647 5886 B	4,5	119,-



Aus Nitrilgummi



ESD-Lösungen

Eine umfangreiche ESD-Schutzzone beinhaltet folgende Bereiche:

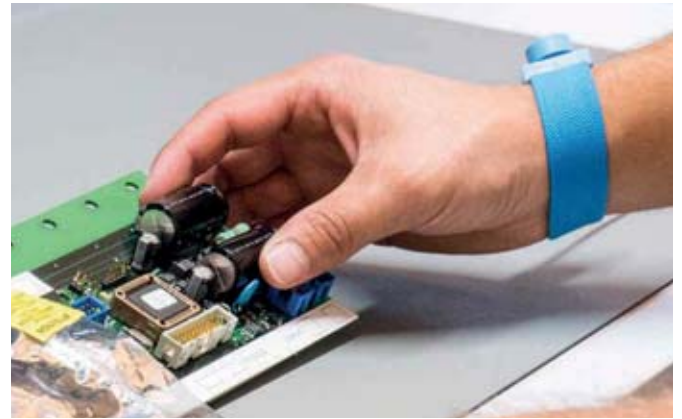

1 ARBEITSPLÄTZE

Der perfekte ESD-Arbeitsplatz ist ergonomisch anpassbar und ESD-geschützt. Elektrostatische Ladung wird über die Arbeitsfläche und ein Erdungskabel kontrolliert abgeleitet, damit der Arbeitsplatz ladungsneutral bleibt.

2 PERSONENERDUNG

Hauptquelle elektrostatischer Aufladung sind Personen. Handgelenkband mit Erdungskabel sowie Schuhe sind deshalb für Personen in der Elektronikfertigung empfehlenswert. Zudem sollte auch der Arbeitsstuhl oder die Stehhilfe einen ESD-Schutz aufweisen.



3 LAGERUNG

Für die optimale Aufbewahrung der elektronischen Bauteile schützen geschlossene ESD-Schubladen- oder Flügeltürschränke sowie ESD-Regale (Faradayscher Käfig) mit entsprechenden ESD-Behälter.



4 MARKIERUNGEN

ESD-geschützte Bereiche sind durch Markierungen zu kennzeichnen. Weiter sollen Schilder oder zusätzliche Aufkleber auf gefährdete Bauteile hinweisen.

ESD-Werkbänke

- Mit Kunstharzplatte 50 mm • Wahlweise 2 Breiten und 2 Farben • Traglast 350 bzw. 700 kg (je nach Breite) bei gleichmäßig verteilter Last • Einfache Montage durch vormontierte Einschraubmutter
- Möglichkeit der Befestigung von Anbauteile, wir beraten Sie gern



Gestellfarbe	B x T x H mm	Traglast	Art.-Nr.	Euro
RAL 7035 lichtgrau	1500 x 750 x 850	700	E 642 2089 B	1.267,-
RAL 7016 anthrazitgrau	1500 x 750 x 850	700	E 642 2090 B	1.267,-
RAL 7035 lichtgrau	2000 x 750 x 850	350	E 642 2091 B	1.520,-
RAL 7016 anthrazitgrau	2000 x 750 x 850	350	E 642 2092 B	1.521,-

ESD-Werkbankplatten

- Kunstharzplatten für ESD-Werkbänke • Stärke 50 mm • Schwarz, Oberseite lichtgrau • Elektrostatisch ableitfähiges Verbundelement aus einer volumenleitfähigen Spanplatte • Kanten allseitig mit Umleimer, schwarz, antistatisch • Zur Montage mit Werkbankfüßen und Schubladenschränken
- Inklusive Erdungsset



L x T mm	Art.-Nr.	Euro
1500 x 750	E 642 2093 B	1.003,-
2000 x 750	E 642 2094 B	1.246,-
1500 x 800	E 642 2095 B	1.077,-
2000 x 800	E 642 2096 B	1.320,-

Befestigungsmaterial für ESD- Kunstharzplatte

Für Befestigung mit	Art.-Nr.	Euro
ESD-Schubladenschrank	E 642 2097 B	15,-
ESD-Werkbankfuss	E 642 2098 B	17,-

ESD-Werkbankfüsse

- Werkbankfüsse • Höhe 800 bzw. 850 mm • Für Plattentiefe 750 und 800 mm • Stabile Stahlblechkonstruktion • Pulverbeschichtet • Tragfähigkeit 400 kg • Mit Löchern für die Befestigung der Arbeitsplatte und zur Bodenmontage • Bitte beachten Sie die Angaben zur maximalen lichten Weite in der Montageanleitung



Höhe mm	Farbe	Art.-Nr.	Euro
800	RAL 7035 lichtgrau	E 642 2099 B	126,-
800	RAL 7016 anthrazitgrau	E 642 2100 B	126,-
850	RAL 7035 lichtgrau	E 642 2101 B	129,-
850	RAL 7016 anthrazitgrau	E 642 2102 B	129,-

Streben passend zu Werkbankfüßen

- Stahlblech • Pulverbeschichtet • Inklusive Befestigungsmaterial



Für Plattenbreite mm	Farbe	Art.-Nr.	Euro
1500	RAL 7035 lichtgrau	E 642 2103 B	73,-
1500	RAL 7016 anthrazitgrau	E 642 2104 B	73,-
2000	RAL 7035 lichtgrau	E 642 2105 B	103,-
2000	RAL 7016 anthrazitgrau	E 642 2106 B	103,-

ESD-Einsatzkästen und ESD-Mulden für Schubladenschränke

- ESD-konform für die Lagerung elektrostatisch empfindlicher Komponenten und Halbleiter-Bauteilen in MOS-Technik
- Hergestellt aus elektrostatisch leitendem Polypropylen-Kunststoff • Frei kombinierbar mit z. B. Mulden, Schlitzwänden etc.
- Farbe schwarz • Unempfindlich gegen die meisten Öle, Säuren und Laugen • Schnelle und einfache Montage



Einsatzkästen

Für Fronthöhe	VE Stück	50 mm	75 mm	100 mm	
B x T mm		Art.-Nr.	Art.-Nr.	Art.-Nr.	Euro/VE
150 x 150	6	E 642 2115 B	E 642 2116 B	E 642 2117 B	73,-
75 x 150	6	E 642 2118 B	E 642 2119 B	E 642 2120 B	47,50
75 x 75	12	E 642 2121 B	E 642 2122 B	-	-

Einsatzkästen mit Mitteltrennwand

Für Fronthöhe mm	VE Stück	Art.-Nr.	Euro/VE
50	12	E 642 2123 B	36,50



Einsatzkästen Mulden

Muldendurchmesser mm	Anzahl Mulden	VE Stück	Art.-Nr.	Euro/VE
33	3	6	E 642 2124 B	69,-
45	3	6	E 642 2126 B	56,-
70	2	6	E 642 2128 B	55,-
Trennwände für Muldendurchmesser		VE Stück	Art.-Nr.	Euro/VE
33	-	10	E 642 2125 B	16,50
45	-	10	E 642 2127 B	15,50
70	-	10	E 642 2129 B	15,50



Bei Bestellung von Zubehör ohne Hauptartikel können zusätzliche Versandkosten entstehen.





ESD-Schubladenschränke 27 x 36 E

• ESD-konforme Schubladenschränke • Vollauszug, dadurch optimale Übersicht und bequeme Entnahme • Aushebesicherung gegen Herausfallen der Schubladen • Einzelschubladen als Kippschutz • Flexible Anpassungsmöglichkeiten z. B. in Verbindung mit einer ESD-Arbeitsplatte und einem ESD-Werkbankfuss



Anzahl Schubladen Stück	B x T x H mm	Farbe Korpus/Front	Art.-Nr.	Euro
2	459 x 612 x 283	RAL 7035 lichtgrau	E 642 2107 B	749,-
2	459 x 612 x 283	RAL 7016 anthrazitgrau	E 642 2108 B	749,-
3	459 x 612 x 383	RAL 7035 lichtgrau	E 642 2109 B	939,-
3	459 x 612 x 383	RAL 7016 anthrazitgrau	E 642 2110 B	939,-
4	459 x 612 x 800	RAL 7035 lichtgrau	E 642 2111 B	1.372,-
4	459 x 612 x 800	RAL 7016 anthrazitgrau	E 642 2112 B	1.372,-
7	459 x 612 x 800	RAL 7035 lichtgrau	E 642 2113 B	1.795,-
7	459 x 612 x 800	RAL 7016 anthrazitgrau	E 642 2114 B	1.795,-

ESD-Flügeltürenschränke

• Schränke sind ESD-konform • Traglast von 60 kg pro Verstellboden und 50 kg pro Schublade bei gleichmäßig verteilter Last • Schlag- und abriebfeste Oberfläche • Schubladen und Auszugböden können auch nachträglich noch eingebaut werden



Höhe mm	1000			
Anzahl Böden	2	2	2	2
Anzahl Schubladen Stück	0	0	0	1
B x T mm	1002 x 400	1002 x 500	1002 x 580	1002 x 580
Farbe Korpus				
RAL 7035 lichtgrau	E 642 2130 B	E 642 2132 B	E 642 2134 B	E 642 2136 B
RAL 7016 anthrazitgrau	E 642 2131 B	E 642 2133 B	E 642 2135 B	E 642 2137 B
Euro	760,-	787,-	866,-	1.066,-

Höhe mm	1950		
Anzahl Böden	4	4	4
Anzahl Schubladen Stück	0	0	0
B x T mm	1002 x 400	1002 x 500	1002 x 580
Farbe Korpus			
RAL 7035 lichtgrau	E 642 2138 B	E 642 2140 B	E 642 2142 B
RAL 7016 anthrazitgrau	E 642 2139 B	E 642 2141 B	E 642 2143 B
Euro	1.035,-	1.066,-	1.267,-

ESD-Sichtlagerkästen

• Hergestellt aus Polypropylen, ESD, schwarz • Unempfindlich gegen die meisten Öle, Säuren und Laugen • Geräuschdämpfend auf Förderstrecken • Bei sachgemäßer Anwendung temperaturformbeständig von -20 °C bis +60 °C

Größe	B x T x H mm (Außen)	Art.-Nr.	Euro
2	101 x 90 x 50	E 642 2150 B	9,-
3	103 x 164 x 75	E 642 2151 B	10,50
4	149 x 231 x 125	E 642 2152 B	19,-

Zusätzliche ESD-Verstellböden

T x H mm	400 x 30	500 x 30	580 x 30			
Traglast kg*	Art.-Nr.	Euro	Art.-Nr.	Euro	Art.-Nr.	Euro
60	E 642 2144 B	41,50	E 642 2146 B	45,50	E 642 2148 B	48,50
100	E 642 2145 B	55,-	E 642 2147 B	58,-	E 642 2149 B	64,-

* Bei gleichmäßig verteilter Last



ESD-Tischmatten

Hochwertig, verschleißfest und elastisch - der ideale Tischbelag im sensiblen Bereich.

- Schützt den Anwender und die Bauteile vor den Gefahren statischer Spannung
- Entspricht den Anforderungen aus IEC 61340-5-1
- 10 mm Druckknopfanschluss zur Erdung
- Widerstand $1 \times 10^7 \Omega$ bis $1 \times 10^9 \Omega$ • Farbe blau

Lieferumfang:

Matte, Erdungsstecker,
Erdungskabel (2 m),
Spiralkabel (0,5-1,8 m) und
Handgelenkband



Einsatzorte sind z. B.:

- An IT-Arbeitsplätzen
- In der Fertigung bzw. Reparatur von elektronischen Komponenten

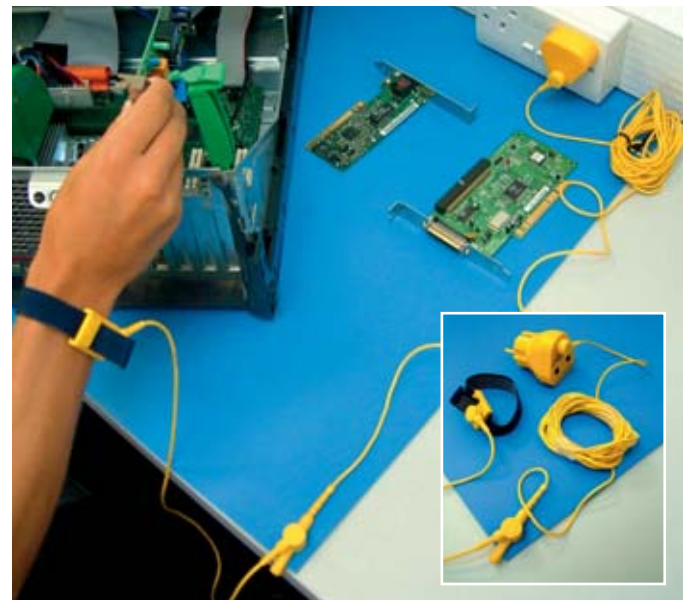

Breite mm	600	1200	600	1200
Ausführung	Mattenware, Länge: 1,2 m	Mattenware, Länge: 3,0 m	Mattenware, je lfm.	Mattenware, je lfm.
Art.-Nr.	E 872 422 B	E 872 423 B	E 878 819 B	E 872 424 B
Euro	231,-	574,-	244,-	366,-

ESD-Anti-Ermüdungsmatten

- Zweilagige Matte, bestehend aus einer NBR-SBR Gummi-Oberseite, die gute Resistenzen* bietet und einer geschäumten Unterseite für optimale Entlastung
 - 10 mm Druckknopfanschluß zum Anschluß von Zubehör
 - Widerstand: $1 \times 10^9 \Omega$ bis $1 \times 10^{10} \Omega$
 - Als Rollenware mit 1 m x 10 m oder als Mattenware mit 1 m x lfm.
 - Um eine optimale Wirkung zu erreichen, sollte die Matte geerdet werden
- *Resistenzen werden auf Anfrage mitgeteilt.

Lieferumfang:

Matte und Erdungskabel (2 m) mit Stecker

Einsatzorte sind z. B.:

- An Arbeitsplätzen mit elektronischen Komponenten
- An Montageeinheiten/-linien



Auf Anfrage sind Sonderanfertigungen möglich

Breite mm	1000	1000
Ausführung	Rollenware, 10 m	Mattenware, je lfm.
Art.-Nr.	E 872 418 B	E 872 419 B
Euro	2.070,-	236,-



Anti-Statikmatten

- Zweilagige Anti-Ermüdungsmatte für statisch empfindliche Arbeitsplätze • Leitfähige Mittelschicht schützt Mitarbeiter und Komponenten • Oberfläche mit Rautenprofil ist attraktiv und rutschfest • Resistent gegen viele Industriechemikalien • Erdung über 10 mm-Stecker, der an der Matte befestigt ist • Standardmäßig mit abgeschrägten Kanten
- Geprüft gemäß den Widerstandsanforderungen der EN14041
- Rv: $9,8 \times 10^7 \Omega$ • Lieferung ohne Erdungskabel

Eigenschaften:

Material: PVC
Stärke: 14 mm

Anwendung:

Für trockene Innenbereiche



Erdungskabel

- Erdungskabel für ESD-Matten
- Ohne Kupplung
- Länge 3 m

Ausführung	Art.-Nr.	Euro
Erdungskabel, 3m	E 646 7349 B	15,50

L x B mm	900 x 600	1500 x 900	18300 x 900	lfm. x 900	18300 x 1200	lfm. x 1200
Ausführung	Matte	Matte	Rolle	lfm.	Rolle	lfm.
Gewicht kg	4,8	12	108	8	166	9
Art.-Nr.	E 641 0062 B	E 641 0063 B	E 641 0064 B	E 641 0065 B	E 641 0066 B	E 641 0067 B
Euro	109,-	231,-	2.199,-	129,-	2.932,-	170,-



Bei Bestellung von Zubehör ohne Hauptartikel können zusätzliche Versandkosten entstehen.

4.3 4 Betrieb > 4.3 Schranksysteme Flügeltürenschränke

Werkzeugschränke mit Flügelüren

- Sauber verarbeitete Stahlblechkonstruktion
- Korpus und Türen mit hochwertiger Lackierung
- Flügelüren mit Türverstärkung, in Drehbolzen gelagert, mit dreiriegeligem Rundgriffverschluss und 2 Schlüsseln
- 4 verzinkte Fachböden, verstellbar im 30-mm-Raster
- Traglast pro Fachboden 50 kg (bei gleichmäßig verteilter Last)



TOP PREIS 315,-
E 848 660 B

**TOP
SELLER**



B x T x H mm	935 x 400 x 1950		
Anzahl Böden Stück	4		
Farbe	Art.-Nr.	Euro ab 1 Stück	Euro ab 3 Stück
RAL7035 lichtgrau/RAL7035 lichtgrau	E 848 660 B	315,-	299,-
RAL7035 lichtgrau/RAL5012 lichtblau	E 852 164 B	315,-	299,-
RAL7035 lichtgrau/RAL7016 anthrazitgrau	E 641 1600 B	315,-	299,-
Zusätzliche Fachböden			
Art.-Nr.	E 847 309 B	25,-	-



Flügeltürenschränke und Aufsatzschränke mit Vollblechtüren

- Stabile Stahlblechkonstruktion mit hochwertiger Einbrennbeschichtung
- Schränke mit gemeinsam verschließbaren Flügel Türen mit Verstärkungsprofil
- 3-riegeliges Griffschloss mit patentiertem Mechanismus
- Belastbarkeit je Boden 70 kg bei gleichmäßig verteilter Last



Leicht bedienbarer Muldengriff mit patentiertem Mechanismus, zum Schließen einfach zudrücken. Auch mit Handschuhen einfach bedienbar.



Flügeltürenschränke mit Vollblechtüren

- Mit 4 Fachböden verzinkt, im Raster von 15 mm höhenverstellbar

B x T x H mm	930 x 400 x 1950	930 x 500 x 1950	930 x 600 x 1950	B x T x H mm	1200 x 400 x 1950	1200 x 500 x 1950	1200 x 600 x 1950
Farbe				Farbe			
RAL 7035 lichtgrau	E 849 936 B	E 849 937 B	E 849 938 B	RAL 7035 lichtgrau	E 849 951 B	E 849 952 B	E 849 953 B
RAL 7035 lichtgrau/ RAL 5012 lichtblau	E 868 870 B	E 868 871 B	E 868 872 B	RAL 7035 lichtgrau/ RAL 5012 lichtblau	E 868 873 B	E 868 874 B	E 868 875 B
RAL 7035 lichtgrau/ RAL 5010 enzianblau	E 849 942 B	E 849 943 B	E 849 944 B	RAL 7035 lichtgrau/ RAL 5010 enzianblau	E 849 957 B	E 849 958 B	E 849 959 B
RAL 7035 lichtgrau/ RAL 7021 schwarzgrau	E 604 1465 B	E 604 1466 B	E 604 1467 B	RAL 7035 lichtgrau/ RAL 7021 schwarzgrau	E 604 1468 B	E 604 1469 B	E 604 1470 B
Euro	394,-	453,-	560,-	Euro	513,-	587,-	705,-
Zusätzliche Fachböden				Zusätzliche Fachböden			
Art.-Nr.	E 823 172 B	E 823 173 B	E 823 174 B	Art.-Nr.	E 823 175 B	E 823 176 B	E 823 177 B
Euro	32,-	35,-	38,-	Euro	39,-	41,-	42,-

Aufsatzschränke mit Vollblechtüren

B x T x H mm	930 x 400 x 500	930 x 500 x 500	1200 x 400 x 500	1200 x 500 x 500	930 x 400 x 790	930 x 500 x 790	1200 x 400 x 790	1200 x 500 x 790
Bodenausführung verzinkt	-	-	-	-	1	1	1	1
Farbe								
RAL 7035 lichtgrau	E 196 1196 B	E 196 1201 B	E 196 1206 B	E 196 1211 B	E 196 1216 B	E 196 1221 B	E 196 1226 B	E 196 1231 B
RAL 7035 lichtgrau/ RAL 5012 lichtblau	E 197 9748 B	E 197 9752 B	E 197 9756 B	E 197 9760 B	E 868 876 B	E 868 877 B	E 868 878 B	E 868 879 B
RAL 7035 lichtgrau/ RAL 5010 enzianblau	E 196 1198 B	E 196 1203 B	E 196 1208 B	E 196 1213 B	E 196 1218 B	E 196 1223 B	E 196 1228 B	E 196 1233 B
RAL 7035 lichtgrau/ RAL 7021 schwarzgrau	E 604 1471 B	E 604 1472 B	E 604 1473 B	E 604 1474 B	E 604 1475 B	E 604 1476 B	E 604 1477 B	E 604 1478 B
Euro	268,-	309,-	336,-	390,-	326,-	374,-	418,-	482,-
Zusätzliche Fachböden								
Art. Nr.	E 823 172 B	E 823 173 B	E 823 175 B	E 823 176 B	E 823 172 B	E 823 173 B	E 823 175 B	E 823 176 B
Euro	32,-	35,-	39,-	41,-	32,-	35,-	39,-	41,-



Bei Bestellung von Zubehör ohne Hauptartikel können zusätzliche Versandkosten entstehen.



TOP PREIS 689,-
E 604 2004 B

Schwerlastschränke mit Flügeltüren

- Besonders stabile, verwindungssteife Stahlblechkonstruktion
- Hochwertige Einbrennbeschichtung
- Schränke mit gemeinsam verschließbaren Flügeltüren mit Verstärkungsprofilen und verdeckten Schließstangen
- Türöffnungswinkel 180°
- 3-riegeliges-Griffschloss mit patentiertem Mechanismus
- Gehäuse-Belastbarkeit 700 kg
- Ausgestattet mit 4 Fachböden im Raster von 15 mm verstellbar, Traglast je Fachboden 110 kg bei gleichmäßig verteilter Last
- Untergestelle aus Vierkantrohr als Zubehör erhältlich, niveauregulierbar z.B. zur Unterfahrbarkeit der Schränke mit Hubwagen



Leicht bedienbarer Mulden-griff. Auch mit Handschuhen zu bedienen.



Patentierter Mechanismus: Zum Schließen einfach zudrücken

i

Freie Farbwahl ohne Aufpreis Korpus

- RAL 7035 lichtgrau
- RAL 7016 anthrazitgrau
- RAL 5010 enzianblau
- RAL 9016 verkehrsweiß

Front

- RAL 7035 lichtgrau
- RAL 7016 anthrazitgrau
- RAL 5010 enzianblau
- RAL 5012 lichtblau
- RAL 6011 resedagrün
- RAL 3003 rubinrot
- RAL 3020 verkehrsrot
- RAL 9016 verkehrsweiß

B x T x H mm	500 x 400 x 1950	500 x 500 x 1950	930 x 400 x 1950	930 x 500 x 1950	930 x 600 x 1950	1200 x 400 x 1950	1200 x 500 x 1950	1200 x 600 x 1950
Farbe Korpus/Front								
RAL 7035 lichtgrau	E 604 1985 B	E 604 1988 B	E 604 1991 B	E 604 1994 B	E 604 1997 B	E 604 2000 B	E 604 2003 B	E 604 2006 B
RAL 7035 lichtgrau/ RAL 5010 enzianblau	E 604 1986 B	E 604 1989 B	E 604 1992 B	E 604 1995 B	E 604 1998 B	E 604 2001 B	E 604 2004 B	E 604 2007 B
Gemäß Farbauswahl	E 647 6153 B	E 647 6154 B	E 647 6155 B	E 647 6156 B	E 647 6157 B	E 647 6158 B	E 647 6159 B	E 647 6160 B
Euro	471,-	526,-	531,-	592,-	679,-	655,-	689,-	857,-
Zusätzliche Fachböden, verzinkt								
Art. Nr.	E 642 1576 B	E 642 1577 B	E 642 1578 B	E 642 1579 B	E 642 1580 B	E 642 1581 B	E 642 1582 B	E 642 1583 B
Euro	34,50	38,-	48,-	52,-	54,-	61,-	65,-	69,-
Untergestell, aus Stahl, 150 mm hoch, schwarzgrau								
Art. Nr.	-	-	E 647 5863 B	E 647 5864 B	E 647 5865 B	E 647 5867 B	E 647 5868 B	E 647 5869 B
Euro	-	-	111,-	122,-	133,-	136,-	149,-	162,-

Schwerlast-Beistellschränke mit Flügeltüren

• Mit Gummiriefenmatte



B x T x H mm	930 x 500 x 1000	1200 x 500 x 1000	930 x 500 x 1200	1200 x 500 x 1200
Anzahl Böden Stück	1	1	2	2
Farbe Korpus/Front				
RAL 7035 lichtgrau	E 604 2009 B	E 604 2012 B	E 604 2015 B	E 604 2018 B
RAL 7035 lichtgrau/ RAL 5010 enzianblau	E 604 2010 B	E 604 2013 B	E 604 2016 B	E 604 2019 B
Gemäß Farbauswahl	E 647 6161 B	E 647 6162 B	E 647 6163 B	E 647 6164 B
Euro	561,-	696,-	581,-	721,-
Zusätzliche Fachböden, verzinkt				
Art. Nr.	E 642 1579 B	E 642 1582 B	E 642 1579 B	E 642 1582 B
Euro	52,-	65,-	52,-	65,-
Untergestell, aus Stahl, 150 mm hoch, schwarzgrau				
Art. Nr.	E 647 5864 B	E 647 5868 B	E 647 5864 B	E 647 5868 B
Euro	122,-	149,-	122,-	149,-



Schwerlastschränke mit Sichtfenstertüren

• Stabile Stahlblechkonstruktion mit hochwertiger Einbrennbeschichtung • Stahltüren mit Sichtfenstern aus 3 mm starkem Acrylglas • Traglast pro Einlegeboden 110 kg (bei gleichmäßig verteilter Last) • Schranklast bis 700 kg • Türöffnungswinkel 180° • Verdeckte Schließstangen • Untergestelle aus Vierkantröhr als Zubehör erhältlich, niveauregulierbar z.B. zur Unterfahrbarkeit der Schränke mit Hubwagen

• Mit 4 Fachböden verzinkt, im Raster von 15 mm höhenverstellbar



Weitere Farbkombinationen sind ohne Aufpreis auf Anfrage lieferbar



Leicht bedienbarer Muldengriff mit patentiertem Mechanismus: Zum Schließen einfach zudrücken

Schrankbreite 930 mm

T x H mm	400 x 1950	500 x 1950	600 x 1950	800 x 1950
Farbe Korpus / Front				
RAL 7035 lichtgrau	E 642 2204 B	E 642 2207 B	E 642 2210 B	E 642 2213 B
RAL 7035 lichtgrau/RAL 5010 enzianblau	E 642 2205 B	E 642 2208 B	E 642 2211 B	E 642 2214 B
RAL 7035 lichtgrau/RAL 5012 lichtblau	E 642 2206 B	E 642 2209 B	E 642 2212 B	E 642 2215 B
Euro	760,-	827,-	913,-	1.214,-
Zusätzliche Fachböden				
Art. Nr.	E 642 1578 B	E 642 1579 B	E 642 1580 B	E 642 1574 B
Euro	48,-	52,-	54,-	72,-
Untergestelle, 150 mm hoch, schwarzgrau				
Art. Nr.	E 647 5863 B	E 647 5864 B	E 647 5865 B	E 647 5866 B
Euro	111,-	122,-	133,-	155,-

Schrankbreite 1200 mm

T x H mm	400 x 1950	500 x 1950	600 x 1950	800 x 1950
Farbe Korpus / Front				
RAL 7035 lichtgrau	E 642 2216 B	E 642 2219 B	E 642 2222 B	E 642 2225 B
RAL 7035 lichtgrau/RAL 5010 enzianblau	E 642 2217 B	E 642 2220 B	E 642 2223 B	E 642 2226 B
RAL 7035 lichtgrau/RAL 5012 lichtblau	E 642 2218 B	E 642 2221 B	E 642 2224 B	E 642 2227 B
Euro	891,-	976,-	1.100,-	1.500,-
Zusätzliche Fachböden				
Art. Nr.	E 642 1581 B	E 642 1582 B	E 642 1583 B	E 642 1575 B
Euro	61,-	65,-	69,-	90,-
Untergestelle, 150 mm hoch, schwarzgrau				
Art. Nr.	E 647 5867 B	E 647 5868 B	E 647 5869 B	E 647 5870 B
Euro	136,-	149,-	162,-	189,-



Bei Bestellung von Zubehör ohne Hauptartikel können zusätzliche Versandkosten entstehen.

4.3 4 Betrieb > 4.3 Schranksysteme Flügeltürenschränke

XXL-Werkzeugschränke bis Tiefe 800 mm

• Stabile Stahlblechkonstruktion mit hochwertiger Einbrennbeschichtung • Schränke mit gemeinsam verschließbaren Flügel Türen mit Verstärkungsprofil • Die Türen sind über ein 3-riegeliges Griffschloss mit patentiertem Mechanismus verschließbar • Türöffnungswinkel 180° (mit Vollblechtüren 110°) • Belastbarkeit je Boden 70 kg bei gleichmäßig verteilter Last • Untergestelle aus Vierkantröhr als Zubehör erhältlich, niveauregulierbar z.B. zur Unterfahrbarkeit der Schränke mit Hubwagen

• Mit 4 Fachböden verzinkt, im Raster von 15 mm höhenverstellbar



i Auch in extra tief 800 mm lieferbar



Verdeckte Schließstange bei Sichtfenstertüren



Leicht bedienbarer Muldengriff mit patentiertem Mechanismus: Zum Schließen einfach zudrücken

Mit Vollblechtüren

B x T x H mm	930 x 800 x 1950	1200 x 800 x 1950
RAL 7035 lichtgrau	E 194 6745 B	E 194 6750 B
RAL 7035 lichtgrau/RAL 5010 enzianblau	E 194 6748 B	E 194 6753 B
RAL 7035 lichtgrau/Ral 5012 lichtblau	E 642 2185 B	E 642 2186 B
Euro	810,-	1.050,-
Zusätzliche Fachböden		
Art.Nr.	E 642 1574 B	E 642 1575 B
Euro	72,-	90,-
Untergestelle, aus Stahl, 150 mm hoch, schwarzgrau		
Art.Nr.	E 647 5866 B	E 647 5870 B
Euro	155,-	189,-

Mit Acrylglas Sichtfenstertüren

B x T x H mm	930 x 500 x 1950	930 x 600 x 1950	1200 x 500 x 1950	1200 x 600 x 1950	930 x 800 x 1950	1200 x 800 x 1950
RAL 7035 lichtgrau	E 198 5093 B	E 198 5095 B	E 198 5097 B	E 198 5099 B	E 197 9535 B	E 197 9537 B
RAL 7035 lichtgrau/RAL 5010 enzianblau	E 198 5094 B	E 198 5096 B	E 198 5098 B	E 198 5100 B	E 197 9536 B	E 197 9538 B
RAL 7035 lichtgrau/Ral 5012 lichtblau	E 642 2187 B	E 642 2188 B	E 642 2189 B	E 642 2190 B	E 642 2191 B	E 642 2192 B
Euro	761,-	835,-	902,-	992,-	1.115,-	1.345,-
Zusätzliche Fachböden						
Art.Nr.	E 823 173 B	E 823 174 B	E 823 176 B	E 823 177 B	E 642 1574 B	E 642 1575 B
Euro	35,-	38,-	41,-	42,-	72,-	90,-
Untergestelle, aus Stahl, 150 mm hoch, schwarzgrau						
Art.Nr.	E 647 5864 B	E 647 5865 B	E 647 5868 B	E 647 5869 B	E 647 5866 B	E 647 5870 B
Euro	122,-	133,-	149,-	162,-	155,-	189,-



Werkzeugschränke mit Schubladen und Wertfach

- Stabile Stahlblechkonstruktion mit hochwertiger Einbrennbeschichtung
- Inneneinrichtung kann im Raster von 15 mm verstellt werden
- Flügeltüren mit einem Öffnungswinkel von 110°
- 70 kg Traglast pro Boden bzw. 25 kg pro Schublade (bei gleichmäßig verteilter Last)
- B x T x H 930 bzw. 1200 x 500 x 1950 mm
- Untergestelle aus Vierkanthohr als Zubehör erhältlich, niveauregulierbar z.B. zur Unterfahrbarkeit der Schränke mit Hubwagen

Schubladen-Innenmaße

- Kleine Schublade B x T x H 367 bzw. 502 x 438 x 70 mm
- Große Schublade B x T x H 367 bzw. 502 x 438 x 125 mm



Weitere Farbkombinationen sind ohne Aufpreis auf Anfrage lieferbar.



Leicht bedienbarer Muldengriff mit patentiertem Mechanismus: Zum Schließen einfach zudrücken



Breite 930 mm

Ausführung	1	2	3	4
Anzahl Böden Stück	6	6	6	4
Anzahl Schubladen Stück	4	8	6	8
Anzahl Wertfächer Stück	-	-	-	1
Farbe Korpus / Tür				
RAL 7035 lichtgrau	E 642 2233 B	E 642 2239 B	E 642 2245 B	E 642 2251 B
RAL 7035 lichtgrau/RAL 5010 enzianblau	E 642 2234 B	E 642 2240 B	E 642 2246 B	E 642 2252 B
RAL 7035 lichtgrau/RAL 5012 lichtblau	E 642 2235 B	E 642 2241 B	E 642 2247 B	E 642 2253 B
Euro	843,-	1.073,-	955,-	1.174,-
Untergestelle, aus Stahl, 150 mm hoch, schwarzgrau				
Art. Nr.	E 647 5864 B	E 647 5864 B	E 647 5864 B	E 647 5864 B
Euro	122,-	122,-	122,-	122,-

Breite 1200 mm

Anzahl Böden Stück	6	6	6	4
Anzahl Schubladen Stück	4	8	6	8
Anzahl Wertfächer Stück	-	-	-	1
Farbe Korpus / Tür				
RAL 7035 lichtgrau	E 642 2236 B	E 642 2242 B	E 642 2248 B	E 642 2254 B
RAL 7035 lichtgrau/RAL 5010 enzianblau	E 642 2237 B	E 642 2243 B	E 642 2249 B	E 642 2255 B
RAL 7035 lichtgrau/RAL 5012 lichtblau	E 642 2238 B	E 642 2244 B	E 642 2250 B	E 642 2256 B
Euro	991,-	1.227,-	955,-	1.320,-
Untergestelle, aus Stahl, 150 mm hoch, schwarzgrau				
Art. Nr.	E 647 5868 B	E 647 5868 B	E 647 5868 B	E 647 5868 B
Euro	149,-	149,-	149,-	149,-



Bei Bestellung von Zubehör ohne Hauptartikel können zusätzliche Versandkosten entstehen.

Großraum-Werkzeugschränke

• Stabile Stahlblechkonstruktion mit hochwertiger Einbrennbeschichtung • Schränke mit gemeinsam verschließbaren, verstärkten Flügel Türen • 180° Öffnungswinkel • Die Türen, mit außen liegenden Scharnieren, sind über ein 3-riegeliges Griff Schloss mit patentiertem Mechanismus verschließbar • Wahlweise mit 3 Verstellböden und 3 Schubladen oder 4 Verstellböden und 3 Schubladen • Traglast je Verstellboden 70 kg und je Schublade 50 kg • Schubladen sind voll ausziehbar • Acrylglastüren 3mm stark, durch einfache Verschraubung schnell und einfach austauschbar



i Wandverschraubung erforderlich



Mit Vollblechtüren und unterem Schubladenblock

Anzahl Böden Stück	4	Farbe		
Anzahl Schubladen Stück	3	RAL 7035 lichtgrau	RAL 7035 lichtgrau/ RAL 5010 enzianblau	
B x T x H mm	Art.-Nr.	Art.-Nr.		Euro
930 x 500 x 1950	E 198 5077 B	E 198 5078 B		880,-
930 x 600 x 1950	E 198 5079 B	E 198 5080 B		960,-

Anzahl Böden Stück	4	Farbe		
Anzahl Schubladen Stück	3	RAL 7035 lichtgrau	RAL 7035 lichtgrau/ RAL 5010 enzianblau	
B x T x H mm	Art.-Nr.	Art.-Nr.		Euro
1200 x 500 x 1950	E 198 5081 B	E 198 5082 B		1.015,-
1200 x 600 x 1950	E 198 5083 B	E 198 5084 B		1.119,-

Mit Vollblechtüren und Schubladenblock in der Mitte

Anzahl Böden Stück	3	Farbe		
Anzahl Schubladen Stück	3	RAL 7035 lichtgrau	RAL 7035 lichtgrau/ RAL 5010 enzianblau	
B x T x H mm	Art.-Nr.	Art.-Nr.		Euro
930 x 500 x 1950	E 198 5085 B	E 198 5086 B		880,-
930 x 600 x 1950	E 198 5087 B	E 198 5088 B		960,-

Anzahl Böden Stück	3	Farbe		
Anzahl Schubladen Stück	3	RAL 7035 lichtgrau	RAL 7035 lichtgrau/ RAL 5010 enzianblau	
B x T x H mm	Art.-Nr.	Art.-Nr.		Euro
1200 x 500 x 1950	E 198 5089 B	E 198 5090 B		1.015,-
1200 x 600 x 1950	E 198 5091 B	E 198 5092 B		1.119,-

Mit Acrylglas Sichtfenstertüren und unterem Schubladenblock

Anzahl Böden Stück	4	Farbe		
Anzahl Schubladen Stück	3	RAL 7035 lichtgrau	RAL 7035 lichtgrau/ RAL 5010 enzianblau	
B x T x H mm	Art.-Nr.	Art.-Nr.		Euro
930 x 500 x 1950	E 197 9519 B	E 197 9520 B		1.096,-
930 x 600 x 1950	E 197 9521 B	E 197 9522 B		1.169,-

Anzahl Böden Stück	4	Farbe		
Anzahl Schubladen Stück	3	RAL 7035 lichtgrau	RAL 7035 lichtgrau/ RAL 5010 enzianblau	
B x T x H mm	Art.-Nr.	Art.-Nr.		Euro
1200 x 500 x 1950	E 197 9523 B	E 197 9524 B		1.232,-
1200 x 600 x 1950	E 197 9525 B	E 197 9526 B		1.334,-

Mit Acrylglas Sichtfenstertüren und Schubladenblock in der Mitte

Anzahl Böden Stück	3	Farbe		
Anzahl Schubladen Stück	3	RAL 7035 lichtgrau	RAL 7035 lichtgrau/ RAL 5010 enzianblau	
B x T x H mm	Art.-Nr.	Art.-Nr.		Euro
930 x 500 x 1950	E 197 9527 B	E 197 9528 B		1.096,-
930 x 600 x 1950	E 197 9529 B	E 197 9530 B		1.169,-

Anzahl Böden Stück	3	Farbe		
Anzahl Schubladen Stück	3	RAL 7035 lichtgrau	RAL 7035 lichtgrau/ RAL 5010 enzianblau	
B x T x H mm	Art.-Nr.	Art.-Nr.		Euro
1200 x 500 x 1950	E 197 9531 B	E 197 9532 B		1.232,-
1200 x 600 x 1950	E 197 9533 B	E 197 9534 B		1.334,-



Schwerlastschränke mit mittigem Schubladenblock

- Schubladen mit Teleskopschienenführung
- Voll ausziehbar
- Traglast 75 kg pro Schublade
- Wandverschraubung erforderlich

B x T x H mm	930 x 500 x 1950	930 x 600 x 1950	1200 x 500 x 1950	1200 x 600 x 1950
Anzahl Böden Stück	4	4	4	4
Anzahl Schubladen Stück	3	3	3	3
Farbe Korpus/Front				
RAL 7035 lichtgrau	E 604 2021 B	E 604 2024 B	E 604 2027 B	E 604 2030 B
RAL 7035 lichtgrau/ RAL 5012 lichtblau	E 189 8784 B	E 189 8785 B	E 189 8786 B	E 189 8787 B
RAL 7035 lichtgrau/ RAL 5010 enzianblau	E 604 2022 B	E 604 2025 B	E 604 2028 B	E 604 2031 B
RAL 7035 lichtgrau/ RAL 7021 schwarzgrau	E 604 2023 B	E 604 2026 B	E 604 2029 B	E 604 2032 B
Euro	1.006,-	1.093,-	1.159,-	1.274,-
Zusätzliche Fachböden				
Verzinkt	E 642 1579 B	E 642 1580 B	E 642 1582 B	E 642 1583 B
Euro	52,-	54,-	65,-	69,-
Untergestelle, 150mm hoch, schwarzgrau				
Art.-Nr.	E 647 5864 B	E 647 5865 B	E 647 5868 B	E 647 5869 B
Euro	122,-	133,-	149,-	162,-



Schwerlastschränke mit unterem Schubladenblock

B x T x H mm	930 x 500 x 1950	930 x 600 x 1950	1200 x 500 x 1950	1200 x 600 x 1950
Anzahl Böden Stück	4	4	4	4
Anzahl Schubladen Stück	3	3	3	3
Farbe Korpus/Front				
RAL 7035 lichtgrau	E 604 2033 B	E 604 2036 B	E 604 2039 B	E 604 2042 B
RAL 7035 lichtgrau/ RAL 5012 lichtblau	E 189 8788 B	E 189 8789 B	E 189 8790 B	E 189 8791 B
RAL 7035 lichtgrau/ RAL 5010 enzianblau	E 604 2034 B	E 604 2037 B	E 604 2040 B	E 604 2043 B
RAL 7035 lichtgrau/ RAL 7021 schwarzgrau	E 604 2035 B	E 604 2038 B	E 604 2041 B	E 604 2044 B
Euro	1.006,-	1.093,-	1.159,-	1.274,-
Zusätzliche Fachböden				
Verzinkt	E 642 1579 B	E 642 1580 B	E 642 1582 B	E 642 1583 B
Euro	52,-	54,-	65,-	69,-
Untergestell, 150mm hoch, schwarzgrau				
Art.-Nr.	E 647 5864 B	E 647 5865 B	E 647 5868 B	E 647 5869 B
Euro	122,-	133,-	149,-	162,-

Kunststoff-Kastensortiment

- Kunststoffkästen für Kleinteile ca. 63 mm hoch

für Schrankbreite mm	Tiefe mm	Kastenzahl	Art.-Nr.	Euro/Set
930	500/600	4x 162 x 108 mm	E 189 8792 B	82,-
		8x 108 x 108 mm		
		16x 54 x 54 mm		
		16x 108 x 54 mm		
1200	500/600	8x 162 x 108 mm	E 189 8794 B	115,-
		8x 108 x 108 mm		
		16x 54 x 54 mm		
		24x 108 x 54 mm		



Bei Bestellung von Zubehör ohne Hauptartikel können zusätzliche Versandkosten entstehen.



4.3 4 Betrieb > 4.3 Schranksysteme Flügeltürenschränke

Flügeltürenschränke

• Stabiler, verschweißter Stahlkorpus mit hochwertiger Pulverbeschichtung • Korpus in RAL 7035 lichtgrau beschichtet • Dreriegelverschluss mit Drehzylinderschloss inkl. 2 Schlüssel • Verwindungsfeste Türen mit Kastenversteifung, Türöffnungswinkel 135° • 4 verzinkte Fachböden, höhenverstellbar im Raster von 35 mm



Teilweise mit integrierten Höhenausgleichsschrauben



Drehzylinderschloss

B x H mm	950 x 1950	1200 x 1950	950 x 1965	1200 x 1965	1500 x 1965
Traglast je Boden kg	80	80	110	110	80
Schranklast kg	500	500	700	700	500
Höhenausgleichsschrauben	Nein	Nein	Ja	Ja	Ja
Farbe Front					
Tiefe 420 mm					
RAL 7035 lichtgrau	E 604 3867 B	E 604 3870 B	E 641 0349 B	E 641 0358 B	E 641 0382 B
RAL 5010 enzianblau	E 641 0366 B	E 641 0374 B	E 641 0350 B	E 641 0359 B	E 641 0383 B
RAL 3000 feuerrot	E 641 0367 B	E 641 0375 B	E 641 0351 B	E 641 0391 B	E 641 0384 B
Euro	369,-	486,-	428,-	594,-	653,-
Tiefe 500 mm					
RAL 7035 lichtgrau	E 641 0368 B	E 641 0376 B	E 641 0352 B	E 641 0360 B	E 641 0385 B
RAL 5010 enzianblau	E 641 0369 B	E 641 0377 B	E 641 0353 B	E 641 0361 B	E 641 0386 B
RAL 3000 feuerrot	E 641 0370 B	E 641 0378 B	E 641 0354 B	E 641 0362 B	E 641 0387 B
Euro	415,-	511,-	545,-	641,-	790,-
Tiefe 600 mm					
RAL 7035 lichtgrau	E 641 0371 B	E 641 0379 B	E 641 0355 B	E 641 0363 B	E 641 0388 B
RAL 5010 enzianblau	E 641 0372 B	E 641 0380 B	E 641 0356 B	E 641 0364 B	E 641 0389 B
RAL 3000 feuerrot	E 641 0373 B	E 641 0381 B	E 641 0357 B	E 641 0365 B	E 641 0390 B
Euro	521,-	570,-	630,-	700,-	835,-



Extrahohe Flügeltürenschränke

• Stabile Stahlblechkonstruktion mit hochwertiger Pulverbeschichtung • Verwindungsfeste Türen mit Kastenversteifung • Türöffnungswinkel 135° • Ideal bei eingeschränkten Platzverhältnissen, mehr Raumnutzung nach oben • Höhe 2200 mm • Drehriegelverschluss mit Dreifach-Verriegelung mittels Zylinderschloss inkl. 2 Schlüsseln • Mit 5 Fachböden verzinkt, im Raster von 35 mm höhenverstellbar • Traglast von 80 kg je Fachboden (bei gleichmäßig verteilter Last)



Weitere Farbkombinationen sind ohne Aufpreis auf Anfrage lieferbar



B x T x H mm	950 x 420 x 2200	950 x 500 x 2200	1200 x 420 x 2200	1200 x 500 x 2200
Farbe Korpus/Front				
RAL 7035 lichtgrau	E 604 1833 B	E 604 1835 B	E 604 1837 B	E 604 1839 B
RAL 7035 lichtgrau/RAL 5010 enzianblau	E 604 1834 B	E 604 1836 B	E 604 1838 B	E 604 1840 B
Euro	432,-	456,-	534,-	566,-



Bei Bestellung von Zubehör ohne Hauptartikel können zusätzliche Versandkosten entstehen.



4.3 4 Betrieb > 4.3 Schranksysteme Flügeltürenschränke

Flügeltürschränke mit Vollblechtüren

- Stabile Stahlblechkonstruktion • Oberfläche pulverbeschichtet • Schränke mit gemeinsam verschließbaren Türen und Verstärkungstaschen • Drehgriff mit integriertem Zylinderschloss inkl. 2 Schlüsseln • Glatter, ausfegbarer Boden
- Mit 4 Fachböden verzinkt, im Raster von 17 mm höhenverstellbar • Traglast 80 kg je Fachboden (bei gleichmäßig verteilter Last)
- Max. Gehäusebelastbarkeit bei Breite 640 mm bzw. 1000 mm = 500 kg und Breite 1200 mm bzw. 1500 mm = 600 kg



Weitere Farbkombinationen sind ohne Aufpreis auf Anfrage lieferbar



Dreifach-Verriegelung
mittels praktischem Drehgriff mit
Zylinderschloss und 2 Schlüsseln



Extrem hohe Verwindungs-
steifigkeit durch zusätzliche
Eckverlötung



Auf Anfrage lieferbar:
• 180° Türöffnung



Tiefe 400 mm

B x T x H 1950 mm	640 x 400	1000 x 400	1200 x 400	1500 x 400
Farbe Korpus/Front				
RAL 3000 feuerrot	E 157 1142 B	E 157 1385 B	E 157 1691 B	E 157 1861 B
RAL 5010 enzianblau	E 157 2391 B	E 157 2634 B	E 157 2937 B	E 157 3104 B
RAL 5015 himmelblau	E 157 5052 B	E 157 5295 B	E 157 5601 B	E 157 5771 B
RAL 6011 resedagrün	E 157 6301 B	E 157 6544 B	E 157 6845 B	E 157 7000 B
RAL 7035 lichtgrau	E 157 7520 B	E 157 7763 B	E 157 8064 B	E 157 8219 B
RAL 7035 lichtgrau/RAL 3000 feuerrot	E 156 6898 B	E 156 7166 B	E 156 7524 B	E 156 7705 B
RAL 7035 lichtgrau/RAL 5010 enzianblau	E 156 8316 B	E 156 8584 B	E 156 8942 B	E 156 9123 B
RAL 7035 lichtgrau/RAL 5015 himmelblau	E 156 9734 B	E 157 0002 B	E 157 0360 B	E 157 0541 B
Euro	443,-	528,-	574,-	740,-
Zusätzliche Fachböden				
Art.-Nr.	E 156 2587 B	E 156 2870 B	E 870 652 B	E 870 658 B
Euro	13,50	18,50	20,50	33,-

Tiefe 500 mm

B x T x H 1950 mm	640 x 500	1000 x 500	1200 x 500	1500 x 500
Farbe Korpus/Front				
RAL 3000 feuerrot	E 157 1153 B	E 157 1492 B	E 157 1711 B	E 157 1878 B
RAL 5010 enzianblau	E 157 2402 B	E 157 2741 B	E 157 2957 B	E 157 3121 B
RAL 5015 himmelblau	E 157 5063 B	E 157 5402 B	E 157 5621 B	E 157 5788 B
RAL 6011 resedagrün	E 157 6312 B	E 157 6651 B	E 157 6861 B	E 157 7013 B
RAL 7035 lichtgrau	E 157 7531 B	E 157 7870 B	E 157 8080 B	E 157 8232 B
RAL 7035 lichtgrau/RAL 3000 feuerrot	E 156 6909 B	E 156 7291 B	E 156 7544 B	E 156 7731 B
RAL 7035 lichtgrau/RAL 5010 enzianblau	E 156 8327 B	E 156 8709 B	E 156 8962 B	E 156 9149 B
RAL 7035 lichtgrau/RAL 5015 himmelblau	E 156 9745 B	E 157 0127 B	E 157 0380 B	E 157 0567 B
Euro	457,-	554,-	607,-	790,-
Zusätzliche Fachböden				
Art.-Nr.	E 156 2589 B	E 156 2873 B	E 870 653 B	E 870 659 B
Euro	16,-	21,-	24,-	38,-

Tiefe 600 mm

B x T x H 1950 mm	1000 x 600	1200 x 600	1500 x 600
Farbe Korpus/Front			
RAL 3000 feuerrot	E 157 1600 B	E 157 1741 B	E 157 1905 B
RAL 5010 enzianblau	E 157 2849 B	E 157 2987 B	E 157 3148 B
RAL 5015 himmelblau	E 157 5510 B	E 157 5651 B	E 157 5815 B
RAL 6011 resedagrün	E 157 6759 B	E 157 6887 B	E 157 7036 B
RAL 7035 lichtgrau	E 157 7978 B	E 157 8106 B	E 157 8255 B
RAL 7035 lichtgrau/RAL 3000 feuerrot	E 156 7433 B	E 156 7574 B	E 156 7769 B
RAL 7035 lichtgrau/RAL 5010 enzianblau	E 156 8851 B	E 156 8992 B	E 156 9187 B
RAL 7035 lichtgrau/RAL 5015 himmelblau	E 157 0269 B	E 157 0410 B	E 157 0605 B
Euro	588,-	642,-	832,-
Zusätzliche Fachböden			
Art.-Nr.	E 156 2877 B	E 870 654 B	E 870 660 B
Euro	24,50	26,50	41,-



Auf Anfrage lieferbar:
• 180° Türöffnung



Bei Bestellung von Zubehör ohne Hauptartikel können zusätzliche Versandkosten entstehen.



Falttürenschränke

- Stabile Stahlblechkonstruktion • Oberfläche pulverbeschichtet • Schränke mit gemeinsam verschließbaren Vollblech-Falttüren und Verstärkungstaschen
- Die Türen sind über einen dreiregeligen Drehgriff mit integriertem Zylinderschloss inkl. 2 Schlüsseln verschließbar • Böden im Raster von 17 mm höhenverstellbar, Belastbarkeit je Boden 80 kg bei gleichmäßig verteilter Last • Max. Gehäusebelastbarkeit 600 kg



B x H mm	1200 x 1000	1200 x 1000	1500 x 1000	1500 x 1000
Bodenausführung	verzinkt	gepulvert	verzinkt	gepulvert
Bodenanzahl	2	2	2	2
Farbe Korpus/Front				
Tiefe 400 mm				
RAL 5010 enzianblau	E 157 2935 B	E 157 2936 B	E 157 3097 B	E 157 3098 B
RAL 7035 lichtgrau	E 873 537 B	E 873 555 B	E 873 546 B	E 873 564 B
RAL 7035 lichtgrau/RAL 3000 feuerrot	E 156 7522 B	E 156 7523 B	E 156 7692 B	E 156 7693 B
RAL 7035 lichtgrau/RAL 5010 enzianblau	E 873 538 B	E 873 556 B	E 873 547 B	E 873 565 B
Euro	494,-	521,-	602,-	617,-
Tiefe 500 mm				
RAL 5010 enzianblau	E 157 2953 B	E 157 2954 B	E 157 3114 B	E 157 3115 B
RAL 7035 lichtgrau	E 873 540 B	E 873 558 B	E 873 549 B	E 873 567 B
RAL 7035 lichtgrau/RAL 3000 feuerrot	E 156 7540 B	E 156 7541 B	E 156 7718 B	E 156 7719 B
RAL 7035 lichtgrau/RAL 5010 enzianblau	E 873 541 B	E 873 559 B	E 873 550 B	E 873 568 B
Euro	511,-	537,-	632,-	646,-
Tiefe 600 mm				
RAL 5010 enzianblau	E 157 2985 B	E 157 2986 B	E 157 3143 B	E 157 3144 B
RAL 7035 lichtgrau	E 873 543 B	E 873 561 B	E 873 552 B	E 873 570 B
RAL 7035 lichtgrau/RAL 3000 feuerrot	E 156 7572 B	E 156 7573 B	E 156 7758 B	E 156 7759 B
RAL 7035 lichtgrau/RAL 5010 enzianblau	E 873 544 B	E 873 562 B	E 873 553 B	E 873 571 B
Euro	549,-	563,-	654,-	684,-



Fachböden für falt- und Flügeltürenschränke

- 30 mm stark, inkl. 4 Bodenträger
- Verzinkt oder pulverbeschichtet

für Schrankbreite mm	1200	1200	1200	1500	1500	1500
für Schranktiefe mm	400	500	600	400	500	600
Farbe						
verzinkt	E 870 652 B	E 870 653 B	E 870 654 B	E 870 658 B	E 870 659 B	E 870 660 B
Euro	20,50	24,-	26,50	33,-	38,-	41,-
RAL 5010 enzianblau	E 873 574 B	E 873 577 B	E 873 580 B	E 873 583 B	E 873 586 B	E 873 589 B
RAL 7035 lichtgrau	E 873 573 B	E 873 576 B	E 873 579 B	E 873 582 B	E 873 585 B	E 873 588 B
Euro	28,-	32,-	36,-	45,-	48,-	54,-



Falttürenschränke

- Stabile Stahlblechkonstruktion • Oberfläche pulverbeschichtet • Schränke mit gemeinsam verschließbaren Vollblech-Falttüren und Verstärkungstaschen
- Die Türen sind über einen dreiregeligen Drehgriff mit integriertem Zylinderschloss inkl. 2 Schlüsseln verschließbar • Böden im Raster von 17 mm höhenverstellbar, Belastbarkeit je Boden 80 kg bei gleichmäßig verteilter Last • Max. Gehäusebelastbarkeit 600 kg



B x H mm	1200 x 1950	1200 x 1950	1500 x 1950	1500 x 1950
Bodenausführung	verzinkt	gepulvert	verzinkt	gepulvert
Bodenanzahl	4	4	4	4
Farbe Korpus/Front				
Tiefe 400 mm				
RAL 5010 enzianblau	E 157 2943 B	E 157 2944 B	E 157 3108 B	E 157 3109 B
RAL 7035 lichtgrau	E 873 501 B	E 873 519 B	E 873 510 B	E 873 528 B
RAL 7035 lichtgrau/RAL 3000 feuerrot	E 156 7530 B	E 156 7531 B	E 156 7709 B	E 156 7710 B
RAL 7035 lichtgrau/RAL 5010 enzianblau	E 873 502 B	E 873 520 B	E 873 511 B	E 873 529 B
Euro	665,-	687,-	840,-	874,-
Tiefe 500 mm				
RAL 5010 enzianblau	E 157 2975 B	E 157 2976 B	E 157 3127 B	E 157 3128 B
RAL 7035 lichtgrau	E 873 504 B	E 873 522 B	E 873 513 B	E 873 531 B
RAL 7035 lichtgrau/RAL 3000 feuerrot	E 156 7562 B	E 156 7563 B	E 156 7737 B	E 156 7738 B
RAL 7035 lichtgrau/RAL 5010 enzianblau	E 873 505 B	E 873 523 B	E 873 514 B	E 873 532 B
Euro	708,-	728,-	892,-	930,-
Tiefe 600 mm				
RAL 5010 enzianblau	E 157 2993 B	E 157 2994 B	E 157 3153 B	E 157 3154 B
RAL 7035 lichtgrau	E 873 507 B	E 873 525 B	E 873 516 B	E 873 534 B
RAL 7035 lichtgrau/RAL 3000 feuerrot	E 156 7580 B	E 156 7581 B	E 156 7774 B	E 156 7775 B
RAL 7035 lichtgrau/RAL 5010 enzianblau	E 873 508 B	E 873 526 B	E 873 517 B	E 873 535 B
Euro	749,-	769,-	935,-	975,-



Bei Bestellung von Zubehör ohne Hauptartikel können zusätzliche Versandkosten entstehen.



Werkzeugschränke ohne Trennwand

- Schränke mit Vollblechtüren und Verstärkungstaschen
- Beschichtete Böden, Ausziehböden und Schubladen in Korpusfarbe
- Schließung:
 Höhe 1000 mm: Zylinderschloss, Türen gemeinsam verschließbar
 Höhe 1950 mm: Drehgriff mit integriertem Zylinderschloss
 Belastbarkeit: - Böden 80 kg, - Ausziehböden und Schubladen 15 kg bei gleichmäßig verteilter Last

Alle eingebauten Ausstattungselemente sind pulverbeschichtet und im Raster von 17 mm höhenverstellbar, Fachböden auch in verzinkt lieferbar



10 JAHRE GARANTIE



B x T x H mm	1000 x 500 x 1000				1000 x 500 x 1950		
Anzahl Fachböden	-	1	2	1	-	4	2
Anzahl Ausziehböden	-	-	-	1	-	-	2
Anzahl Schubladen 80 mm	-	2	2	2	-	-	2
Farbe Korpus/Front							
RAL 5010 enzianblau	E 873 625 B	E 873 633 B	E 873 641 B	E 873 649 B	E 873 601 B	E 873 609 B	E 873 617 B
RAL 7035 lichtgrau	E 873 628 B	E 873 636 B	E 873 644 B	E 873 652 B	E 873 604 B	E 873 612 B	E 873 620 B
RAL 7035 lichtgrau/RAL 3000 feuerrot	E 873 629 B	E 873 637 B	E 873 645 B	E 873 653 B	E 873 605 B	E 873 613 B	E 873 621 B
RAL 7035 lichtgrau/RAL 5010 enzianblau	E 873 630 B	E 873 638 B	E 873 646 B	E 873 654 B	E 873 606 B	E 873 614 B	E 873 622 B
Euro	360,-	508,-	529,-	564,-	499,-	587,-	762,-

Zubehör

Fachböden

- B x T x H 982 x 465 x 30 mm, inkl. 4 Bodenträger



Farbe	Art.-Nr.
verzinkt	E 870 720 B
Euro	21,50
RAL 5010 enzianblau	E 157 2599 B
RAL 7035 lichtgrau	E 157 7728 B
Euro	27,50

Ausziehböden

- Gepulvert, B x T x H 856 x 470 x 20 mm, inkl. Führungsschienen



Farbe	Art.-Nr.
RAL 5010 enzianblau	E 157 2539 B
RAL 7035 lichtgrau	E 157 7668 B
Euro	69,-

Schubladen

- Set bestehend aus 2 Schubladen, inkl. Führungsschienen
- Innen B x T 385 x 445 mm, Fronthöhe 80 mm



Farbe	Art.-Nr.
RAL 5010 enzianblau	E 157 2190 B
RAL 7035 lichtgrau	E 157 7319 B
Euro/Set	123,-



Werkzeugschränke mit Trennwand

- Schränke mit Vollblechtüren und Verstärkungstaschen
- Beschichtete Böden, Ausziehböden und Schubladen in Korpusfarbe
- Schließung:
Höhe 1000 mm: Zylinderschloss, Türen einzeln verschließbar
Höhe 1950 mm: Drehgriff mit integriertem Zylinderschloss einzeln verschließbar
Belastbarkeit: - Böden 30 kg, - Ausziehböden und Schubladen 15 kg bei gleichmäßig verteilter Last

Alle eingebauten Ausstattungselemente sind pulverbeschichtet und im Raster von 17 mm höhenverstellbar, Fachböden auch in verzinkt lieferbar



i

- Auf Anfrage sind weitere Varianten lieferbar



Weitere Farbkombinationen sind ohne Aufpreis auf Anfrage lieferbar

B x T x H mm	1000 x 500 x 1000		
Anzahl Böden	-	2	2
Anzahl Ausziehböden	-	-	2
Anzahl Schubladen	-	2	2
Farbe Korpus/Front			
RAL 5010 enzianblau	E 873 673 B	E 873 681 B	E 873 689 B
RAL 7035 lichtgrau	E 873 676 B	E 873 684 B	E 873 692 B
RAL 7035 lichtgrau/RAL 3000 feuerrot	E 873 677 B	E 873 685 B	E 873 693 B
RAL 7035 lichtgrau/RAL 5010 enzianblau	E 873 678 B	E 873 686 B	E 873 694 B
Euro	411,-	549,-	626,-

Zubehör

Fachböden

- B x T 482 x 465 x 20 mm stark, inkl. 4 Bodenträger



Farbe	Art.-Nr.
verzinkt	E 870 724 B
Euro	16,50
RAL 5010 enzianblau	E 870 352 B
RAL 7035 lichtgrau	E 870 355 B
Euro	22,-

Ausziehböden

- B x T 390 x 470 x 20 mm stark, inkl. Führungsschienen



Farbe	Art.-Nr.
RAL 5010 enzianblau	E 870 357 B
RAL 7035 lichtgrau	E 870 360 B
Euro	68,-

Schubladen

- inkl. 2 Führungsschienen
- Innen B x T 385 x 445 mm • Fronthöhe 80 mm



Farbe	Art.-Nr.
RAL 5010 enzianblau	E 870 362 B
RAL 7035 lichtgrau	E 870 365 B
Euro/Set	68,-



Bei Bestellung von Zubehör ohne Hauptartikel können zusätzliche Versandkosten entstehen.

4.3 4 Betrieb > 4.3 Schranksysteme Flügeltürenschränke

Schwerlast-Flügeltürenschränke

- Besonders stabile, verwindungssteife Stahlblechkonstruktion
- Oberfläche pulverbeschichtet
- Schränke mit gemeinsam verschließbaren Flügeltüren mit Verstärkungstaschen
- Die Türen sind über einen dreieckigen Drehgriff mit integriertem Zylinderschloss inkl. 2 Schlüsseln verschließbar
- Türöffnung 180 °
- Belastbarkeit je Boden 120 kg, je Schublade 60 kg bei gleichmäßig verteilter Last
- Gehäuse-Belastbarkeit 1300 kg
- Einrichtungselemente im Raster von 25 mm verstellbar
- Eine bauseitige Kippsicherung ist erforderlich
- Montagematerial wird mitgeliefert

Abmessung:

Breite 1040 mm, Tiefe 630 mm, Höhe 1950 mm



i

Wir zeigen Ihnen hier nur einen kleinen Auszug aus dem Gesamtsortiment. Selbstverständlich stehen alle Schränke auch in anderen Konfigurationen zur Verfügung. Profitieren Sie von unserer Fachkompetenz. Gerne unterbreiten wir Ihnen ein individuelles Angebot.

Weitere Farbkombinationen sind ohne Aufpreis auf Anfrage lieferbar



B x T x H mm	1040 x 630 x 1950						
Bodenausführung	gepulvert						
Bodenanzahl	8	6	6	6	6	6	6
Schubladenzahl x Höhe mm	-	4 x 175	2 x 75, 2 x 125, 2 x 175	6 x 125	6 x 175	6 x 125, 2 x 175	6 x 75, 2 x 125, 2 x 175
Farbe Korpus/Front							
RAL 5010 enzianblau	E 157 2916 B	E 157 2922 B	E 157 2920 B	E 157 2918 B	E 157 2917 B	E 157 2919 B	E 157 2921 B
RAL 7035 lichtgrau	E 157 8045 B	E 157 8051 B	E 157 8049 B	E 157 8047 B	E 157 8046 B	E 157 8048 B	E 157 8050 B
RAL 7035 lichtgrau/RAL 3000 feuerrot	E 156 7500 B	E 156 7506 B	E 156 7504 B	E 156 7502 B	E 156 7501 B	E 156 7503 B	E 156 7505 B
RAL 7035 lichtgrau/RAL 5010 enzianblau	E 156 8918 B	E 156 8924 B	E 156 8922 B	E 156 8920 B	E 156 8919 B	E 156 8921 B	E 156 8923 B
Euro	1.182,-	1.414,-	1.566,-	1.592,-	1.614,-	1.733,-	1.880,-
Zusätzliche Fachböden	Für alle Schränke auf dieser Seite						
RAL 7035 lichtgrau	E 870 617 B						
RAL 5010 enzianblau	E 642 2515 B						
Euro	44,-						



System-Flügeltürenschränke mit Schubladen

- Stabile Stahlblechkonstruktion, Korpus lichtgrau • B x T x H 1000 x 600 x 1950 mm • Türen mit Sichtfenstern oder Loch- bzw. Schlitzplatten • Öffnungswinkel über 200° • Teleskopgeführte Schubladen mit Vollauszug • Schubladenbelastung 110 kg bei gleichmäßig verteilter Last • Verzinkte Fachböden, Tragkraft 80 kg bei gleichmäßig verteilter Last • Fachböden im Raster von 25 mm verstellbar • Multiplex - Werkbankplatte (30 mm) • Dreiriegeliges Zylinderschloß

Schrankabmessungen B x T x H: 1000 x 600 x 1950 mm

Zubehör für Loch- und Schlitzplatten
 siehe Seite 731-734



Auflagewinkel verhindern ein Durchfallen von Kleinteilen

Zubehör	Fachböden, extra
Art.-Nr.	E 847 770 B
Euro	72,-



Türen mit Schlitzplatten



Türen mit Sichtfenstern



Türen mit Lochplatten



Türen mit Lochplatten

Schubladen-anzahl x Höhe mm	Anzahl Fachböden	Anzahl Werk-bankplatten	7035 lichtgrau		7035 lichtgrau/5010 enzianblau		7035 lichtgrau/7016 anthrazitgrau	
			Art.-Nr.	Euro	Art.-Nr.	Euro	Art.-Nr.	Euro
2 x 100	3	-	E 863 605 B	1.726,-	E 863 623 B	1.726,-	E 640 8539 B	1.760,-
3 x 100	2	-	E 863 606 B	1.834,-	E 863 624 B	1.834,-	E 640 8540 B	1.893,-
4 x 100	2	-	E 863 607 B	2.012,-	E 863 625 B	2.012,-	E 640 8541 B	2.067,-
2 x 100	2	1	E 863 608 B	1.824,-	E 863 626 B	1.824,-	E 640 8542 B	1.866,-
3 x 100	1	1	E 863 609 B	1.932,-	E 863 627 B	1.932,-	E 640 8543 B	1.959,-
4 x 100	1	1	E 863 610 B	2.108,-	E 863 628 B	2.109,-	E 640 8544 B	2.158,-

Türen mit Schlitzplatten

Schubladen-anzahl x Höhe mm	Anzahl Fachböden	Anzahl Werk-bankplatten	7035 lichtgrau/7035 lichtgrau		7035 lichtgrau/5010 enzianblau		7035 lichtgrau/7016 anthrazitgrau	
			Art.-Nr.	Euro	Art.-Nr.	Euro	Art.-Nr.	Euro
2 x 100	3	-	E 863 611 B	1.739,-	E 863 629 B	1.739,-	E 640 8545 B	1.765,-
3 x 100	2	-	E 863 612 B	1.847,-	E 863 630 B	1.847,-	E 640 8546 B	1.898,-
4 x 100	2	-	E 863 613 B	2.024,-	E 863 631 B	2.024,-	E 640 8547 B	2.097,-
2 x 100	2	1	E 863 614 B	1.836,-	E 863 632 B	1.836,-	E 640 8548 B	1.870,-
3 x 100	1	1	E 863 615 B	1.944,-	E 863 633 B	1.944,-	E 640 8549 B	2.003,-
4 x 100	1	1	E 863 616 B	2.122,-	E 863 634 B	2.161,-	E 640 8550 B	2.161,-

Türen mit Sichtfenstern

Schubladen-anzahl x Höhe mm	Anzahl Fachböden	Anzahl Werk-bankplatten	7035 lichtgrau/7035 lichtgrau		7035 lichtgrau/5010 enzianblau		7035 lichtgrau/7016 anthrazitgrau	
			Art.-Nr.	Euro	Art.-Nr.	Euro	Art.-Nr.	Euro
2 x 100	3	-	E 863 617 B	2.070,-	E 863 635 B	2.069,-	E 640 8551 B	2.069,-
3 x 100	2	-	E 863 618 B	2.178,-	E 863 636 B	2.202,-	E 640 8552 B	2.202,-
4 x 100	2	-	E 863 619 B	2.355,-	E 863 637 B	2.362,-	E 640 8553 B	2.362,-
2 x 100	2	1	E 863 620 B	2.167,-	E 863 638 B	2.161,-	E 640 8554 B	2.161,-
3 x 100	1	1	E 863 621 B	2.275,-	E 863 639 B	2.294,-	E 640 8555 B	2.294,-
4 x 100	1	1	E 863 622 B	2.452,-	E 863 640 B	2.493,-	E 640 8556 B	2.493,-



Bei Bestellung von Zubehör ohne Hauptartikel können zusätzliche Versandkosten entstehen.

4.3 4 Betrieb > 4.3 Schranksysteme Flügeltürenschränke

System-Flügeltürschränke

- Hochwertiges Werkzeug, empfindliche Arbeitsgeräte und diverse Kleinteile sicher und übersichtlich untergebracht.
- Wahlweise mit Loch- oder Schlitzplatten bestückt und je nach Ausführung mit höhenverstellbaren Fachböden ausgestattet
- Korpus aus geschweißtem Stahlblech
- Mit Lochraster in der Rückwand
- Aufschlagende, doppelwandige Flügeltüren, Öffnungswinkel > 200°
- Dreiregeliges Sicherheits-Zylinderschloß mit versenktem Drehgriff
- Verzinkte Fachböden im Raster von 10mm höhenverstellbar
- Traglast 80 kg bei gleichmäßig verteilter Last



Türen mit Lochplatten

Höhe mm	B x T mm	Anzahl Fachböden	7035 lichtgrau/ 7035 lichtgrau		7035 lichtgrau/ 5010 enzianblau		7035 lichtgrau / 7016 anthrazitgrau		Fachboden, extra	
			Art.-Nr.	Euro	Art.-Nr.	Euro	Art.-Nr.	Euro	Art.-Nr.	Euro
1950	1000 x 410	2	E 863 585 B	1.022,-	E 863 597 B	1.022,-	E 640 8671 B	1.024,-	E 847 755 B	34,50
	1000 x 500	2	E 863 586 B	1.080,-	E 863 598 B	1.080,-	E 640 8672 B	1.093,-	E 847 756 B	38,-

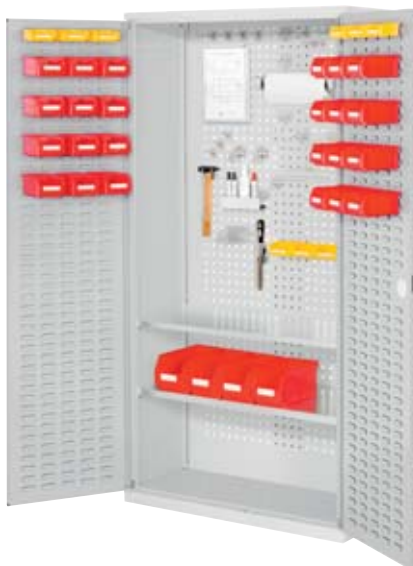

Türen mit Schlitzplatten

Höhe mm	B x T mm	Anzahl Fachböden	7035 lichtgrau/ 7035 lichtgrau		7035 lichtgrau/ 5010 enzianblau		7035 lichtgrau / 7016 anthrazitgrau		Fachboden, extra	
			Art.-Nr.	Euro	Art.-Nr.	Euro	Art.-Nr.	Euro	Art.-Nr.	Euro
1950	1000 x 410	2	E 863 591 B	1.033,-	E 863 603 B	1.033,-	E 640 8677 B	1.052,-	E 847 755 B	34,50
	1000 x 500	2	E 863 592 B	1.093,-	E 863 604 B	1.093,-	E 640 8678 B	1.093,-	E 847 756 B	38,-





Vollauszug für vollen Zugriff auf den Schubladeninhalt

4

Schwerlastschränke - Gesamtzuladung bis 1,65 t

Die Spezialisten für höchste Belastungen:

- Standard-Fachboden-Traglast 160 kg, optional 200 kg
- Schubladen-Traglast bis zu 110 kg
- Schrankboden-Traglast bis zu 400 kg
- Schrank-Traglast gesamt bis zu 1,65 Tonnen

- Wahlweise leer, zur individuellen Ausstattung mit Fachböden und/oder Schubladen oder als Komplettmodelle mit Fachböden und/oder Schubladen praxisgerecht bestückt

Rückwand Gehäuse

- Geschlossen
- B x T x H 1000 x 600 x 1950 mm
- Extrem stabil verschweißt
- An den Ecken zusätzlich hartverlötet
- Traglast gesamt 1,65 t

Türen

- Doppelwandig
- Verwindungssteif
- Vorgebaut
- Öffnungswinkel über 200°
- Wahlweise geschlossen oder mit Sichtfenster

Schloss

- Dreiriegeliges Sicherheits-Zylinderschloß mit versenktem Drehgriff

Fachböden

- Verzinkt
- 1000 mm breit
- Traglast 160 kg, optional 200 kg
- Verstellbarkeit im Raster 25 mm

Auszugböden

- Verzinkt
- Traglast 110 kg
- Verstellbarkeit im Raster 25 mm

Schubladen

- Höhen 100, 125 und 175 mm
- Traglast 110 kg
- Teleskopgeführt
- Vollauszug
- Verstellbarkeit im Raster 25 mm
- Kunststoffgriffleiste mit Beschriftungsleiste

Verankerung

- Korpus vorbereitet für Boden/Wand-Befestigung
- (Alle Traglastangaben jeweils bei gleichmäßig verteilter Last)



1



2



3



Schwerlastschränke ohne Mitteltrennwand

Abb.	ohne Abb.	1	2	3	4
Fachböden Breite: 1000 mm	-	4	3	3	2
Schubladen: Höhe 100 mm	-	-	-	1	1
Schubladen: Höhe 125 mm	-	-	-	2	2
Schubladen: Höhe 175 mm	-	-	2	-	2
Ausführung: Mit doppelwandigen Vollblechtüren					
Farbe Korpus/Tür					
RAL 7035 lichtgrau	E 866 951 B	E 866 953 B	E 866 955 B	E 866 957 B	E 866 959 B
RAL 7035 lichtgrau/5010 enzianblau	E 866 952 B	E 866 954 B	E 866 956 B	E 866 958 B	E 866 960 B
RAL 7035 lichtgrau/7016 anthrazitgrau	E 601 1821 B	E 601 1822 B	E 601 1823 B	E 601 1824 B	E 601 1825 B
Euro	1.177,-	1.563,-	1.895,-	2.067,-	2.426,-
Ausführung: Türen mit Sichtfenster aus Acryl					
Farbe Korpus/Tür					
RAL 7035 lichtgrau	E 866 961 B	E 866 963 B	E 866 965 B	E 866 967 B	E 866 969 B
RAL 7035 lichtgrau/5010 enzianblau	E 866 962 B	E 866 964 B	E 866 966 B	E 866 968 B	E 866 970 B
RAL 7035 lichtgrau/7016 anthrazitgrau	E 601 1826 B	E 601 1827 B	E 601 1828 B	E 601 1829 B	E 601 1830 B
Euro	1.575,-	1.947,-	2.238,-	2.437,-	2.836,-

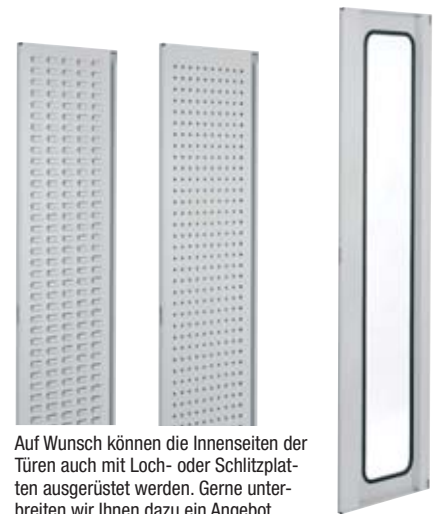

Auf Wunsch können die Innenseiten der Türen auch mit Loch- oder Schlitzplatten ausgerüstet werden. Gerne unterbreiten wir Ihnen dazu ein Angebot.

Türen mit Sichtfenster aus Acryl



Verstärkte Fachböden für Lasten bis 200 kg

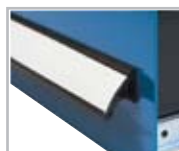
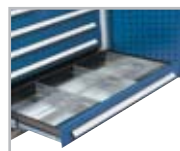

Vollauszug für vollen Zugriff auf den Schubladeninhalt

Optional Auszugboden

Schwere Werkzeuge einfach und körpergerecht aus dem Schrankkorpus ziehen.

Zubehör für Schwerlastschränke ohne Mitteltrennwand	Traglast	verzinkt	Euro RAL 7035 lichtgrau	Euro RAL 5010 enzianblau	Euro
Fachboden: 1000 mm breit	160 kg	E 844 310 B	87,-	-	-
	200 kg	E 844 311 B	121,-	-	-
Auszugboden: 1000 mm breit	110 kg	E 844 312 B	151,-	-	-
Schublade: B x H 1000 x 100 mm	110 kg	-	E 844 313 B	197,-	E 844 314 B 197,-
Schublade: B x H 1000 x 125 mm	110 kg	-	E 844 315 B	202,-	E 844 316 B 202,-
Schublade: B x H 1000 x 175 mm	110 kg	-	E 844 317 B	215,-	E 844 318 B 215,-
Einteilungsset für Schubladen B x H 1000 x 100 mm	-	E 844 319 B	108,-	-	-
Einteilungsset für Schubladen B x H 1000 x 125 mm	-	E 844 320 B	134,-	-	-
Einteilungsset für Schubladen B x H 1000 x 175 mm	-	E 844 321 B	118,-	-	-
Bodenverankerungsset (Gegen Kippgefahr)	-	E 844 322 B	28,-	-	-



Bei Bestellung von Zubehör ohne Hauptartikel können zusätzliche Versandkosten entstehen.

Kombi-Flügeltürenschränke

- Stabile Stahlblechkonstruktion, Böden fest verschweißt • Oberfläche pulverbeschichtet • Schränke mit gemeinsam verschließbaren Türen und Verstärkungstaschen • Verriegelung mit Zylinderschloss inkl. 2 Schlüsseln • Glatter, ausfegbarer Boden



Garderobenschrank

- 1 fester Boden, 1 Kleiderstange mit 10 Haken

B x T x H mm	600 x 500 x 1800
Farbe Korpus/Front	
RAL 3000 feuerrot	E 157 1065 B
RAL 5010 enzianblau	E 157 2314 B
RAL 5015 himmelblau	E 157 4975 B
RAL 6011 resedagrün	E 157 6224 B
RAL 7035 lichtgrau	E 157 7443 B
RAL 7035 lichtgrau/RAL 3000 feuerrot	E 156 6821 B
RAL 7035 lichtgrau/RAL 5010 enzianblau	E 156 8239 B
RAL 7035 lichtgrau/RAL 5015 himmelblau	E 156 9657 B
Euro	410,-



Garderobenschrank mit Trennwand

- Durchgehende Mittelwand
- Links: 4 feste Böden
- Rechts: 1 Boden, 1 Kleiderstange mit 3 Haken

B x T x H mm	600 x 500 x 1800
Farbe Korpus/Front	
RAL 3000 feuerrot	E 157 1064 B
RAL 5010 enzianblau	E 157 2313 B
RAL 5015 himmelblau	E 157 4974 B
RAL 6011 resedagrün	E 157 6223 B
RAL 7035 lichtgrau	E 157 7442 B
RAL 7035 lichtgrau/RAL 3000 feuerrot	E 156 6820 B
RAL 7035 lichtgrau/RAL 5010 enzianblau	E 156 8238 B
RAL 7035 lichtgrau/RAL 5015 himmelblau	E 156 9656 B
Euro	427,-



Putzmittelschrank

- Verkürzte Mittelwand • Links: 4 feste Böden • Rechts: 1 Kleiderstange mit 6 Haken
- Unten: 1 durchgehendes Fach

B x T x H mm	600 x 500 x 1800
Farbe Korpus/Front	
RAL 3000 feuerrot	E 157 1070 B
RAL 5010 enzianblau	E 157 2319 B
RAL 5015 himmelblau	E 157 4980 B
RAL 6011 resedagrün	E 157 6229 B
RAL 7035 lichtgrau	E 157 7448 B
RAL 7035 lichtgrau/RAL 3000 feuerrot	E 156 6826 B
RAL 7035 lichtgrau/RAL 5010 enzianblau	E 156 8244 B
RAL 7035 lichtgrau/RAL 5015 himmelblau	E 156 9662 B
Euro	432,-



Kombi-Flügeltürenschränke

• Stabile Stahlblechkonstruktion • Oberfläche pulverbeschichtet • Schränke mit gemeinsam verschließbaren Vollblechtüren und Verstärkungstaschen • Die Türen sind über einen dreiregeligen Drehgriff mit integriertem Zylinderschloss inkl. 2 Schlüsseln verschließbar • Belastbarkeit je Boden 80 kg bei gleichmäßig verteilter Last



mit Garderobeneinrichtung

• Einrichtung mit fester durchgehender Garderobenstange inkl. 10 Haken, 1 Fachboden gepulvert im Raster von 17 mm verstellbar

Bodenausführung B x T x H mm Farbe Korpus/Front	gepulvert	
	1000 x 500 x 1950	1000 x 600 x 1950
RAL 3000 feuerrot	E 157 1531 B	E 157 1611 B
RAL 5010 enzianblau	E 157 2780 B	E 157 2860 B
RAL 5015 himmelblau	E 157 5441 B	E 157 5521 B
RAL 6011 resedagrün	E 157 6690 B	E 157 6770 B
RAL 7035 lichtgrau	E 157 7909 B	E 157 7989 B
RAL 7035 lichtgrau/RAL 3000 feuerrot	E 156 7330 B	E 156 7444 B
RAL 7035 lichtgrau/RAL 5010 enzianblau	E 156 8748 B	E 156 8862 B
RAL 7035 lichtgrau/RAL 5015 himmelblau	E 157 0166 B	E 157 0280 B
Euro	542,-	567,-



mit Wertfacheinrichtung

• Einrichtung mit Wertfach und Flügeltüren mit separater Schließung
 • 3 Fachböden gepulvert im Raster von 17 mm verstellbar

Bodenausführung B x T x H mm Farbe Korpus/Front	gepulvert	
	1000 x 500 x 1950	1000 x 600 x 1950
RAL 3000 feuerrot	E 157 1533 B	E 157 1613 B
RAL 5010 enzianblau	E 157 2782 B	E 157 2862 B
RAL 5015 himmelblau	E 157 5443 B	E 157 5523 B
RAL 6011 resedagrün	E 157 6692 B	E 157 6772 B
RAL 7035 lichtgrau	E 157 7911 B	E 157 7991 B
RAL 7035 lichtgrau/RAL 3000 feuerrot	E 156 7332 B	E 156 7446 B
RAL 7035 lichtgrau/RAL 5010 enzianblau	E 156 8750 B	E 156 8864 B
RAL 7035 lichtgrau/RAL 5015 himmelblau	E 157 0168 B	E 157 0282 B
Euro	643,-	681,-



Bei Bestellung von Zubehör ohne Hauptartikel können zusätzliche Versandkosten entstehen.



Hängeschränke mit Vollblechtüren

- Stabile, pulverbeschichtete Stahlblechkonstruktion
- Türen mit Verstärkungstasche, durch Zylinderschloss verschließbar
- 1 in Schrankfarbe pulverbeschichteter Fachboden gehört zum Lieferumfang
- Fachboden im Raster von 17 mm höhenverstellbar

Ausführung B x T x H mm Farbe Korpus/Front	Zylinderschloss	
	400 x 300 x 600 1 Tür	800 x 300 x 600 2 Türen
RAL 3000 feuerrot	E 869 450 B	E 869 463 B
RAL 5010 enzianblau	E 869 451 B	E 869 464 B
RAL 5015 himmelblau	E 869 452 B	E 869 465 B
RAL 6011 resedagrün	E 869 453 B	E 869 466 B
RAL 7035 lichtgrau	E 869 454 B	E 869 467 B
RAL 7035 lichtgrau/RAL 3000 feuerrot	E 869 455 B	E 869 468 B
RAL 7035 lichtgrau/RAL 5010 enzianblau	E 869 456 B	E 869 469 B
RAL 7035 lichtgrau/RAL 5015 himmelblau	E 869 457 B	E 869 470 B
Euro	163,-	221,-

Hängeschränke mit Sichtfenster

- Stabile, pulverbeschichtete Stahlblechkonstruktion
- Türen mit Sichtfenster aus bruchsicherem Acrylglas, durch Zylinderschloss verschließbar
- 1 in Schrankfarbe pulverbeschichteter Fachboden gehört zum Lieferumfang
- Fachboden im Raster von 17 mm höhenverstellbar

Ausführung B x T x H mm Farbe Korpus/Front	Zylinderschloss	
	400 x 300 x 600 1 Tür	800 x 300 x 600 2 Türen
RAL 3000 feuerrot	E 869 476 B	E 869 484 B
RAL 5010 enzianblau	E 869 477 B	E 869 485 B
RAL 5015 himmelblau	E 869 478 B	E 869 486 B
RAL 6011 resedagrün	E 869 479 B	E 869 487 B
RAL 7035 lichtgrau	E 869 480 B	E 869 488 B
RAL 7035 lichtgrau/RAL 3000 feuerrot	E 869 481 B	E 869 489 B
RAL 7035 lichtgrau/RAL 5010 enzianblau	E 869 482 B	E 869 490 B
RAL 7035 lichtgrau/RAL 5015 himmelblau	E 869 483 B	E 869 491 B
Euro	185,-	267,-

Fachböden

- Fachboden, pulverbeschichtet, 23 mm stark, inkl. 4 Bodenträger

Farbe	für Schrankbreite 400 mm		für Schrankbreite 800 mm	
	Art.-Nr.	Euro	Art.-Nr.	Euro
RAL 7035 lichtgrau	E 869 462 B	19,50	E 869 475 B	22,-

Hängeschränke mit Sichtfenster und gelochter Rückwand

- Stabile, pulverbeschichtete Stahlblechkonstruktion in 2 Breiten
- Türen mit Sichtfenster aus bruchsicherem Acrylglas, durch Zylinderschloss verschließbar
- Gelochte Schrankrückwand zur Aufnahme von Systemhaken
- 1 in Schrankfarbe pulverbeschichteter Fachboden gehört zum Lieferumfang
- Fachboden im Raster von 17 mm höhenverstellbar

B x T x H mm Farbe Korpus/Front	Zylinderschloss	
	400 x 300 x 600 1 Tür	800 x 300 x 600 2 Türen
RAL 3000 feuerrot	E 869 502 B	E 869 510 B
RAL 5010 enzianblau	E 869 503 B	E 869 511 B
RAL 5015 himmelblau	E 869 504 B	E 869 512 B
RAL 6011 resedagrün	E 869 505 B	E 869 513 B
RAL 7035 lichtgrau	E 869 506 B	E 869 514 B
RAL 7035 lichtgrau/RAL 3000 feuerrot	E 869 507 B	E 869 515 B
RAL 7035 lichtgrau/RAL 5010 enzianblau	E 869 508 B	E 869 516 B
RAL 7035 lichtgrau/RAL 5015 himmelblau	E 869 509 B	E 869 517 B
Euro	193,-	303,-

Einlegeböden

- Einlegeboden, gepulvert, 23 mm stark, inkl. 4 Bodenträger

Farbe	für Schrankbreite 400 mm		für Schrankbreite 800 mm	
	Art.-Nr.	Euro	Art.-Nr.	Euro
RAL 7035 lichtgrau	E 869 522 B	17,50	E 869 527 B	21,50



Weitere Farbkombinationen sind ohne Aufpreis auf Anfrage lieferbar



Hängeschränke

Stabile, verschließbare Hängeschränke.

Die Innenausstattung mit Loch- und/oder Schlitzplatten bietet die Möglichkeit Werkzeuge o. ä. platzsparend und übersichtlich zu verstauen.

- Für die Verwendung von Werkzeughaltern und Sichtlagerkästen
- Robuste Stahlblechkonstruktion, innen und außen kunststoffbeschichtet
- Doppelwandige, verwindungssteife Flügeltüren mit Sicherheits-Zylinderschloss

Abmessungen B x T x H: 920 x 335 x 620 mm

i

Haken und weiteres Zubehör
siehe Seiten 731-733

3 JAHRE
GARANTIE

Produktionsstandort
DEUTSCHLAND



1



Zusätzliche Innentüren sind auch an der Rückseite bestückbar.

... Mehr Nutzfläche im Schrank!



Kein Ausreißen dank rückseitig angeschweißter Abstandhalter aus Stahrohr (4 Stück).



2

Abb.	Farbe Korpus/Front	Ausführung	Art.-Nr.	Euro
-	RAL 7035 lichtgrau/7016 anthrazitgrau	Rückwand: Lochplatte, Türinnenseite: Lochplatte	E 641 1002 B	448,-
-	RAL 7035 lichtgrau/7035 lichtgrau	Rückwand: Lochplatte, Türinnenseite: Lochplatte	E 849 994 B	448,-
1	RAL 7035 lichtgrau/5010 enzianblau	Rückwand: Lochplatte, Türinnenseite: Lochplatte	E 849 995 B	448,-
-	RAL 7035 lichtgrau/7016 anthrazitgrau	Rückwand: Lochplatte, Türinnenseite: Schlitzplatten	E 641 1003 B	448,-
-	RAL 7035 lichtgrau/7035 lichtgrau	Rückwand: Lochplatte, Türinnenseite: Schlitzplatten	E 849 996 B	447,-
2	RAL 7035 lichtgrau/5010 enzianblau	Rückwand: Lochplatte, Türinnenseite: Schlitzplatten	E 849 997 B	447,-



Akkuladeschränke

- Stabile Stahlkonstruktion mit hochwertiger Einbrennbeschichtung
- Türen in außenliegenden Scharnieren
- Türöffnungswinkel 180°
- 3-riegeliges Griffschloss mit patentiertem Mechanismus, zum Schließen einfach zudrücken
- Einlegeböden verstellbar
- Spezieller E-Boden, nicht verstellbar
- Rückwand für optimale Lüftung perforiert
- B x T x H 930 x 500 x 1950 mm
- Mit Vollblech- oder Sichtfenstertüren erhältlich
- Korpus in RAL 7035 lichtgrau und Front in RAL 5010 enzianblau



Version Basis

- 3 verzinkte Einlegeböden
- 1 E-Boden mit 5-fach Steckdosenleiste
- Inkl. 3 m Zuleitung Schuko, 230 V

Ausführung Tür	Art.-Nr.	Euro
Vollblech	E 640 9427 B	985,-
Sichtfenster	E 640 9428 B	1.224,-



Leicht bedienbarer Muldengriff mit patentiertem Mechanismus, zum Schließen einfach zudrücken. Auch mit Handschuhen einfach bedienbar.



Mehr Ordnung durch verdeckte Unterbringungsebene für Kabel und Netzteile



Version Premium

- 1 verzinkter Einlegeboden unten
- 3 E-Böden, je Boden eine 5-fach Steckdosenleiste
- Inklusive temperaturgesteuertem Lüfter
- Zentrale Masterleiste mit Lüfteranschluss, FI-Schutzschalter, Leitungsschutzschalter und 3 Anschlüssen für Steckdosenleisten
- Inkl. 3 m Zuleitung Schuko, 230 V

Ausführung Tür	Art.-Nr.	Euro
Vollblech	E 640 9429 B	2.044,-
Sichtfenster	E 640 9430 B	2.281,-



Temperaturgesteuerter Lüfter und Masterleiste beim Premium-Schrank





Akkulade-Schränke

- Stabile Stahlblechkonstruktion mit Belüftungsschlitzen
- Oberfläche pulverbeschichtet in RAL 7035 lichtgrau (Korpus) und RAL 5010 enzianblau (Front)
- Schränke mit gemeinsam verschließbaren Türen und Drehgriff mit integriertem Zylinderschloss inkl. 2 Schlüsseln
- Kabeldurchlässen an beiden Seitenwänden
- 1 Schublade 125 mm Fronthöhe EA, unten montiert
- 3 Steckdosenleisten mit jeweils 6 Schutzkontaktsteckdosen und Schalter
- Lüfter seitlich rechts montiert
- Außen mit Anbaugerätestecker Cee5x16A/400V/6h

B x T x H mm	Anzahl Böden Stück	Farbe Korpus / Front	Art.-Nr.	Euro
1000 x 490 x 1000	3	RAL 7035 lichtgrau/ RAL 5010 enzianblau	E 647 9989 B	2.139,-



5 JAHRE
GARANTIE

- Stabile Stahlblechkonstruktion mit Belüftungsschlitzen
- Oberfläche pulverbeschichtet in RAL 7035 lichtgrau (Korpus) und RAL 5010 enzianblau (Front)
- Schränke mit gemeinsam verschließbaren Türen und Drehgriff mit integriertem Zylinderschloss inkl. 2 Schlüsseln
- Kabeldurchlässen an beiden Seitenwänden
- 1 Schublade 125 mm Fronthöhe EA, unten montiert
- 3 Steckdosenleisten mit jeweils 6 Schutzkontaktsteckdosen und Schalter
- Lüfter seitlich rechts montiert
- Außen mit Anbaugerätestecker Cee5x16A/400V/6h

B x T x H mm	Anzahl Böden Stück	Farbe Korpus/Front	Art.-Nr.	Euro
1000 x 490 x 2000	4	RAL 7035 lichtgrau/ RAL 5010 enzianblau	E 849 564 B	2.599,-



Akkuladeregal

- Zur Wandbefestigung oder zum Einstellen in einen Schrank geeignet
- Mit 6 Industriesteckdosen IP 54 230V/50Hz ausgestattet und 1 Ein-/Ausschalter
- Rückwand mit System-Quadratlochung
- Komplett mit Anschlussklemme verdrahtet
- Anschluss links oder rechts möglich
- Stabile Ablage mit Antirutschmatte
- Stabile Stahlblechkonstruktion in RAL 7035 lichtgrau pulverbeschichtet
- B x T x H 830 x 250 x 400 mm



Art.-Nr.	Euro
E 198 5064 B	337,-



5 JAHRE
GARANTIE



Bei Bestellung von Zubehör ohne Hauptartikel können zusätzliche Versandkosten entstehen.

4.3 4 Betrieb > 4.3 Schranksysteme Schiebetürenschränke

Schiebetürenschränke

• Korpus aus geschweißtem Stahlblech mit hochwertiger Pulverbeschichtung • Schrankbreiten 1000 mm - ohne Trennwand, 1500 mm und 2000 mm mit Trennwand • Türen mit Verstärkungstaschen, auf Spezialrollen im oberen Führungsprofil sicher geführt, dadurch unempfindlich gegen Schmutz und mit Quetschschutz, auf Puffer aufschlagend • Gemeinsam durch Drehdruck-Zylinderschloss inkl. 2 Schlüsseln verschließbar • Serienmäßig verzinkte Fachböden, im Raster von 17 mm höhenverstellbar und mit 80 kg belastbar • Gesamt-Belastbarkeit: Schränke ohne Trennwand 500 kg, mit Trennwand 600 kg (Traglastangaben verstehen sich bei gleichmäßig verteilter Last)



TOP PREIS 449,-
E 875 737 B

B x H mm	1000 x 1000	1500 x 1000	2000 x 1000
Anzahl Fachböden Stück	2	2 x 2	2 x 2
Mitteltrennwand	nein	ja	ja
Farbe Korpus/Front			
Tiefe 400 mm			
RAL 5010 enzianblau	E 875 733 B	E 875 757 B	E 875 781 B
RAL 7035 lichtgrau	E 875 736 B	E 875 760 B	E 875 784 B
RAL 7035 lichtgrau/RAL 3000 feuerrot	E 875 737 B	E 875 761 B	E 875 785 B
RAL 7035 lichtgrau/RAL 5010 enzianblau	E 875 738 B	E 875 762 B	E 875 786 B
Euro	449,-	663,-	769,-
Tiefe 500 mm			
RAL 5010 enzianblau	E 875 741 B	E 875 765 B	E 875 789 B
RAL 7035 lichtgrau	E 875 744 B	E 875 768 B	E 875 792 B
RAL 7035 lichtgrau/RAL 3000 feuerrot	E 875 745 B	E 875 769 B	E 875 793 B
RAL 7035 lichtgrau/RAL 5010 enzianblau	E 875 746 B	E 875 770 B	E 875 794 B
Euro	507,-	705,-	813,-
Tiefe 600 mm			
RAL 5010 enzianblau	E 875 749 B	E 875 773 B	E 875 797 B
RAL 7035 lichtgrau	E 875 752 B	E 875 776 B	E 875 800 B
RAL 7035 lichtgrau/RAL 3000 feuerrot	E 875 753 B	E 875 777 B	E 875 801 B
RAL 7035 lichtgrau/RAL 5010 enzianblau	E 875 754 B	E 875 778 B	E 875 802 B
Euro	539,-	743,-	851,-



Zusatzböden, verzinkt

Zusätzliche Fachböden	1500 mm			1000 und 2000 mm		
Für Schrankbreite	1500 mm	500 mm	600 mm	400 mm	500 mm	600 mm
Für Schranktiefe	400 mm	500 mm	600 mm	400 mm	500 mm	600 mm
Art.-Nr.	E 875 981 B	E 875 982 B	E 875 983 B	E 875 978 B	E 875 979 B	E 875 980 B
Euro	13,50	16,50	18,50	16,50	19,-	22,50



Schiebetürenschrank mit Sichtfenster

• Korpus aus geschweißtem Stahlblech mit hochwertiger Pulverbeschichtung • Türen mit Sichtfenster aus bruchsicherem Acrylglas (Schlagzähigkeit 15 kJ/m²), auf Spezialrollen im oberen Führungsprofil sicher geführt und mit Quetschschutz, auf Puffer aufschlagend • Gemeinsam durch Drehdruckzylinder verschließbar, inkl. 2 Schlüsseln • Serienmäßig verzinkte Fachböden, im Raster von 17 mm höhenverstellbar und mit 80 kg belastbar • Gesamt-Belastbarkeit: Schränke ohne Trennwand 500 kg, mit Trennwand 600 kg (Traglastangaben verstehen sich bei gleichmäßig verteilter Last)

i

Zusätzliche Fachböden finden Sie auf Seite 792



B x H mm	1000 x 1000	1500 x 1000	2000 x 1000
Anzahl Fachböden Stück	2	2 x 2	2 x 2
Mitteltrennwand	nein	ja	ja
Farbe Korpus/Front			
Tiefe 400 mm			
RAL 5010 enzianblau	E 875 301 B	E 875 349 B	E 875 397 B
RAL 7035 lichtgrau	E 875 304 B	E 875 352 B	E 875 400 B
RAL 7035 lichtgrau/RAL 3000 feuerrot	E 875 305 B	E 875 353 B	E 875 401 B
RAL 7035 lichtgrau/RAL 5010 enzianblau	E 875 306 B	E 875 354 B	E 875 402 B
Euro	527,-	740,-	840,-
Tiefe 500 mm			
RAL 5010 enzianblau	E 875 309 B	E 875 357 B	E 875 405 B
RAL 7035 lichtgrau	E 875 312 B	E 875 360 B	E 875 408 B
RAL 7035 lichtgrau/RAL 3000 feuerrot	E 875 313 B	E 875 361 B	E 875 409 B
RAL 7035 lichtgrau/RAL 5010 enzianblau	E 875 314 B	E 875 362 B	E 875 410 B
Euro	555,-	768,-	898,-
Tiefe 600 mm			
RAL 5010 enzianblau	E 875 317 B	E 875 365 B	E 875 413 B
RAL 7035 lichtgrau	E 875 320 B	E 875 368 B	E 875 416 B
RAL 7035 lichtgrau/RAL 3000 feuerrot	E 875 321 B	E 875 369 B	E 875 417 B
RAL 7035 lichtgrau/RAL 5010 enzianblau	E 875 322 B	E 875 370 B	E 875 418 B
Euro	586,-	819,-	937,-



Weitere Farbkombinationen sind ohne Aufpreis auf Anfrage lieferbar



Bei Bestellung von Zubehör ohne Hauptartikel können zusätzliche Versandkosten entstehen.



Schiebetürenschränke

• Korpus aus geschweißtem Stahlblech mit hochwertiger Pulverbeschichtung • Türen mit Verstärkungstaschen, auf Spezialrollen im oberen Führungsprofil sicher geführt und mit Quetschutz, auf Puffer aufschlagend • Gemeinsam durch Drehdruckzylinder verschließbar, inkl. 2 Schlüsseln • Serienmäßig verzinkte Fachböden, im Raster von 17 mm höhenverstellbar und mit 80 kg belastbar • Gesamt-Belastbarkeit: Schränke ohne Trennwand 500 kg, mit Trennwand 600 kg (Traglastangaben verstehen sich bei gleichmäßig verteilter Last)



i Zusätzliche Fachböden finden Sie auf Seite 792



TOP PREIS 489,-
E 875 810 B

B x H mm	1000 x 1200	1500 x 1200	2000 x 1200
Anzahl Fachböden Stück	2	2 x 2	2 x 2
Mitteltrennwand	nein	ja	ja
Farbe Korpus/Front			
Tiefe 400 mm			
RAL 5010 enzianblau	E 875 805 B	E 875 829 B	E 875 853 B
RAL 7035 lichtgrau	E 875 808 B	E 875 832 B	E 875 856 B
RAL 7035 lichtgrau/RAL 3000 feuerrot	E 875 809 B	E 875 833 B	E 875 857 B
RAL 7035 lichtgrau/RAL 5010 enzianblau	E 875 810 B	E 875 834 B	E 875 858 B
Euro	489,-	677,-	770,-
Tiefe 500 mm			
RAL 5010 enzianblau	E 875 813 B	E 875 837 B	E 875 861 B
RAL 7035 lichtgrau	E 875 816 B	E 875 840 B	E 875 864 B
RAL 7035 lichtgrau/RAL 3000 feuerrot	E 875 817 B	E 875 841 B	E 875 865 B
RAL 7035 lichtgrau/RAL 5010 enzianblau	E 875 818 B	E 875 842 B	E 875 866 B
Euro	518,-	707,-	799,-
Tiefe 600 mm			
RAL 5010 enzianblau	E 875 821 B	E 875 845 B	E 875 869 B
RAL 7035 lichtgrau	E 875 824 B	E 875 848 B	E 875 872 B
RAL 7035 lichtgrau/RAL 3000 feuerrot	E 875 825 B	E 875 849 B	E 875 873 B
RAL 7035 lichtgrau/RAL 5010 enzianblau	E 875 826 B	E 875 850 B	E 875 874 B
Euro	545,-	756,-	847,-



Weitere Farbkombinationen sind ohne Aufpreis auf Anfrage lieferbar



Schiebetürenschränke mit Sichtfenster

- Korpus aus geschweißtem Stahlblech mit hochwertiger Pulverbeschichtung • Türen mit Sichtfenster aus bruchsicherem Acrylglas (Schlagzähigkeit 15 kJ/m²), auf Spezialrollen im oberen Führungsprofil sicher geführt und mit Quetschschutz, auf Puffer aufschlagend
- Gemeinsam durch Drehdruckzylinder verschließbar, inkl. 2 Schlüsseln • Serienmäßig verzinkte Fachböden, im Raster von 17 mm höhenverstellbar und mit 80 kg belastbar • Gesamt-Belastbarkeit: Schränke ohne Trennwand 500 kg, mit Trennwand 600 kg (Traglastangaben verstehen sich bei gleichmäßig verteilter Last)

i Zusätzliche Fachböden finden Sie auf Seite 792



B x H mm	1000 x 1200	1500 x 1200	2000 x 1200
Mitteltrennwand	nein	ja	ja
Anzahl Fachböden Stück	2	2 x 2	2 x 2
Farbe Korpus/Front			
Tiefe 400 mm			
RAL 5010 enzianblau	E 875 445 B	E 875 493 B	E 875 541 B
RAL 7035 lichtgrau	E 875 448 B	E 875 496 B	E 875 544 B
RAL 7035 lichtgrau/RAL 3000 feuerrot	E 875 449 B	E 875 497 B	E 875 545 B
RAL 7035 lichtgrau/RAL 5010 enzianblau	E 875 450 B	E 875 498 B	E 875 546 B
Euro	569,-	782,-	883,-
Tiefe 500 mm			
RAL 5010 enzianblau	E 875 453 B	E 875 501 B	E 875 549 B
RAL 7035 lichtgrau	E 875 456 B	E 875 504 B	E 875 552 B
RAL 7035 lichtgrau/RAL 3000 feuerrot	E 875 457 B	E 875 505 B	E 875 553 B
RAL 7035 lichtgrau/RAL 5010 enzianblau	E 875 458 B	E 875 506 B	E 875 554 B
Euro	590,-	812,-	965,-
Tiefe 600 mm			
RAL 5010 enzianblau	E 875 461 B	E 875 509 B	E 875 557 B
RAL 7035 lichtgrau	E 875 464 B	E 875 512 B	E 875 560 B
RAL 7035 lichtgrau/RAL 3000 feuerrot	E 875 465 B	E 875 513 B	E 875 561 B
RAL 7035 lichtgrau/RAL 5010 enzianblau	E 875 466 B	E 875 514 B	E 875 562 B
Euro	616,-	854,-	1.001,-



Bei Bestellung von Zubehör ohne Hauptartikel können zusätzliche Versandkosten entstehen.



Schiebetürenschränke

- Korpus aus geschweißtem Stahlblech mit hochwertiger Pulverbeschichtung
- Türen mit Verstärkungstaschen, auf Spezialrollen im oberen Führungsprofil sicher geführt und mit Quetschschutz, auf Puffer aufschlagend
- Gemeinsam durch Drehdruckzylinder verschließbar, inkl. 2 Schlüsseln
- Serienmäßig verzinkte Fachböden, im Raster von 17 mm höhenverstellbar und mit 80 kg belastbar
- Gesamt-Belastbarkeit: Schränke ohne Trennwand 500 kg, mit Trennwand 600 kg (Traglastangaben verstehen sich bei gleichmäßig verteilter Last)



i Zusätzliche Fachböden finden Sie auf Seite 792



B x H mm	1000 x 1950	1500 x 1950	2000 x 1950
Anzahl Fachböden Stück	4	2 x 4	2 x 4
Mitteltrennwand	nein	ja	ja
Farbe Korpus/Front			
Tiefe 400 m			
RAL 5010 enzianblau	E 875 877 B	E 875 901 B	E 875 925 B
RAL 7035 lichtgrau	E 875 880 B	E 875 904 B	E 875 928 B
RAL 7035 lichtgrau/RAL 3000 feuerrot	E 875 881 B	E 875 905 B	E 875 929 B
RAL 7035 lichtgrau/RAL 5010 enzianblau	E 875 882 B	E 875 906 B	E 875 930 B
Euro	640,-	862,-	1.044,-
Tiefe 500 m			
RAL 5010 enzianblau	E 875 885 B	E 875 909 B	E 875 933 B
RAL 7035 lichtgrau	E 875 888 B	E 875 912 B	E 875 936 B
RAL 7035 lichtgrau/RAL 3000 feuerrot	E 875 889 B	E 875 913 B	E 875 937 B
RAL 7035 lichtgrau/RAL 5010 enzianblau	E 875 890 B	E 875 914 B	E 875 938 B
Euro	662,-	941,-	1.075,-
Tiefe 600 m			
RAL 5010 enzianblau	E 875 893 B	E 875 917 B	E 875 941 B
RAL 7035 lichtgrau	E 875 896 B	E 875 920 B	E 875 944 B
RAL 7035 lichtgrau/RAL 3000 feuerrot	E 875 897 B	E 875 921 B	E 875 945 B
RAL 7035 lichtgrau/RAL 5010 enzianblau	E 875 898 B	E 875 922 B	E 875 946 B
Euro	720,-	985,-	1.146,-



Weitere Farbkombinationen sind ohne Aufpreis auf Anfrage lieferbar



Schiebetürenschränke mit Sichtfenster

- Korpus aus geschweißtem Stahlblech mit hochwertiger Pulverbeschichtung
- Türen mit Sichtfenster aus bruchsicherem Acrylglas (Schlagzähigkeit 15 kJ/m²), auf Spezialrollen im oberen Führungsprofil sicher geführt und mit Quetschutz, auf Puffer aufschlagend
- Gemeinsam durch Drehdruckzylinder verschließbar, inkl. 2 Schlüsseln
- Serienmäßig verzinkte Fachböden, im Raster von 17 mm höhenverstellbar und mit 80 kg belastbar
- Gesamt-Belastbarkeit: Schränke ohne Trennwand 500 kg, mit Trennwand 600 kg (Traglastangaben verstehen sich bei gleichmäßig verteilter Last)

i

Zusätzliche Fachböden finden Sie auf Seite 792



B x H mm	1000 x 1950	1500 x 1950	2000 x 1950
Anzahl Fachböden Stück	4	2 x 4	2 x 4
Mitteltrennwand	nein	ja	ja
Farbe Korpus/Front			
Tiefe 400 mm			
RAL 5010 enzianblau	E 875 589 B	E 875 637 B	E 875 685 B
RAL 7035 lichtgrau	E 875 592 B	E 875 640 B	E 875 688 B
RAL 7035 lichtgrau/RAL 3000 feuerrot	E 875 593 B	E 875 641 B	E 875 689 B
RAL 7035 lichtgrau/RAL 5010 enzianblau	E 875 594 B	E 875 642 B	E 875 690 B
Euro	742,-	1.063,-	1.262,-
Tiefe 500 mm			
RAL 5010 enzianblau	E 875 597 B	E 875 645 B	E 875 693 B
RAL 7035 lichtgrau	E 875 600 B	E 875 648 B	E 875 696 B
RAL 7035 lichtgrau/RAL 3000 feuerrot	E 875 601 B	E 875 649 B	E 875 697 B
RAL 7035 lichtgrau/RAL 5010 enzianblau	E 875 602 B	E 875 650 B	E 875 698 B
Euro	774,-	1.114,-	1.294,-
Tiefe 600 mm			
RAL 5010 enzianblau	E 875 605 B	E 875 653 B	E 875 701 B
RAL 7035 lichtgrau	E 875 608 B	E 875 656 B	E 875 704 B
RAL 7035 lichtgrau/RAL 3000 feuerrot	E 875 609 B	E 875 657 B	E 875 705 B
RAL 7035 lichtgrau/RAL 5010 enzianblau	E 875 610 B	E 875 658 B	E 875 706 B
Euro	819,-	1.158,-	1.364,-



Bei Bestellung von Zubehör ohne Hauptartikel können zusätzliche Versandkosten entstehen.





Vertikalauszugschränke

• Optimales Schranksystem für eine sichere und übersichtliche Aufbewahrung von vielfältigen Werkzeugteilen, Schlüsselprofilen und allen anderen Dingen, die man ordentlich und sicher verstauen möchte • Überschaubare Ordnung auf kleinstem Raum • Zugriffbereit durch leichtgängige Schrankauszüge • Sicher verschlossen durch ein zentrales Sicherheits-Zylinderschloss • Die Auszüge laufen auf stahlkugelgelagerten Teleskopschienen mit Vollauszügen und besitzen selbstverständlich eine Auszugssperre.

Vertikalauszugschränke mit Lochplatten

- Traglast: 100 kg pro Zug (bei gleichmäßig verteilter Last)
- Lochbild: 12 x 46 Löcher
- Nutzfläche: 428 x 1720 mm
- Nutztiefe: 50 mm je Seite

Ausführung	B x T x H mm	Art.-Nr.	Euro
2 Auszüge	400 x 600 x 2000	E 863 653 B	2.192,-
4 Auszüge	720 x 600 x 2000	E 863 654 B	3.014,-



Auszugschränke sind geeignet für Halterungen aus dem reichhaltigen Zubehör-Programm auf Seite 731-733 bis zu einer Länge/Tiefe von 50 mm

Standard-Farbe:
Gehäuse lichtgrau RAL 7035, Auszugsblenden enzianblau RAL 5010. **Andere Farbkombinationen auf Anfrage lieferbar.**



Vertikalauszugschränke mit Loch- und Schlitzplatten

Schranksystem in XXL-Ausführung. Extra breit mit besonders viel Platz für Werkzeuge, Maschinenteile und vieles mehr.

- Traglast: 200 kg pro Auszug (bei gleichmäßig verteilter Last)
- Lochbild: 12 x 44 Löcher
- Nutzfläche: 428 x 1640 mm
- Nutztiefe: 240 mm je Seite



Sämtliches Loch- und Schlitzplatten-Zubehör ist geeignet mit Ausnahme der Universalhalter mit der Länge von 200 mm aus Seite 731-733

Auszug	Auszug	B x T x H mm	Front RAL 5010 enzianblau Art.-Nr.	Front RAL 7016 anthrazitgrau Art.-Nr.	Euro
Lochplatten	Schlitzplatte				
1	-	590 x 600 x 2000	E 849 180 B	E 601 7244 B	2.678,-
-	1	590 x 600 x 2000	E 849 181 B	E 601 7245 B	2.678,-
2	-	1100 x 600 x 2000	E 849 182 B	E 601 7246 B	4.329,-
-	2	1100 x 600 x 2000	E 849 183 B	E 601 7247 B	4.329,-
1	1	1100 x 600 x 2000	E 849 184 B	E 601 7248 B	4.329,-



Vertikalauszugschränke mit Schlitzplatten inkl. Sichtlagerkästen



1



2



3



4

Abmessung (B x T x H) mm	590 x 600 x 2000		1100 x 600 x 2000	
Abbildung	1	2	3	4
Anzahl Kästen Gr. 6	-	-	33	-
Anzahl Kästen Gr. 7	-	60	-	28
Anzahl Kästen Gr. 8	88	-	-	48
Farbe Korpus/Front				
RAL 7035 lichtgrau/RAL 5010 enzianblau	E 640 9649 B	E 640 9651 B	E 640 9653 B	E 640 9655 B
RAL 7035 lichtgrau/RAL 7016 anthrazitgrau	E 640 9650 B	E 640 9652 B	E 640 9654 B	E 640 9656 B
Euro	2.799,-	2.866,-	2.933,-	3.003,-



Schwerlastschränke mit Vertikalauszügen

Überschaubare Ordnung auf kleinstem Raum, zugriffbereit durch leichtgängige Schrankauszüge

- Auszüge auf stahlkugelgelagerten Teleskopschienen mit Vollauszug
- Auszüge mit Systemlochung für die Anwendung von Lochplatten-Zubehör
- Extrem stabile, verschweißte Stahlkonstruktion
- Rundum stoß- und kratzfest kunststoffbeschichtet

Nutztiefe: 90 mm je Seite
Systemlochung: 12 x 46 Löcher
Nutzfläche: 428 x 1720 mm
Belastbarkeit: 100 kg pro Auszug, 110 kg pro Schublade und 80 kg pro Boden (bei gleichmäßig verteilter Last)
Schrankabmessungen B x T x H: 1000 x 600 x 1950 mm



Abbildung	1	ohne	2	ohne	3	4
Vertikalauszüge Stück	2	2	2	4	2	3
Anzahl Fachböden Stück	3	3	3	-	2	-
Auszugsböden	-	-	-	-	1	-
Schubladen H 100 mm	-	2	-	-	-	-
Schubladen H 175 mm	-	-	1	-	-	-
Doppelwandige Vollblech-Türen						
Farbe Korpus / Farbe Front						
RAL 7035 lichtgrau	E 863 641 B	E 863 642 B	E 640 9657 B	E 863 643 B	E 640 9660 B	E 640 9663 B
RAL 7035 lichtgrau/5010 enzianblau	E 863 647 B	E 863 648 B	E 640 9658 B	E 863 649 B	E 640 9661 B	E 640 9664 B
RAL 7035 lichtgrau/7016 anthrazitgrau	E 601 1831 B	E 601 1833 B	E 640 9659 B	E 601 1835 B	E 640 9662 B	E 640 9665 B
Euro	2.529,-	2.862,-	2.661,-	3.219,-	2.606,-	2.740,-
Türen mit Sichtfenster aus Acryl						
Farbe Korpus / Farbe Front						
RAL 7035 lichtgrau	E 863 644 B	E 863 645 B	E 640 9666 B	E 863 646 B	E 640 9669 B	E 640 9672 B
RAL 7035 lichtgrau/5010 enzianblau	E 863 650 B	E 863 651 B	E 640 9667 B	E 863 652 B	E 640 9670 B	E 640 9673 B
RAL 7035 lichtgrau/7016 anthrazitgrau	E 601 1832 B	E 601 1834 B	E 640 9668 B	E 601 1836 B	E 640 9671 B	E 640 9674 B
Euro	2.872,-	3.136,-	3.004,-	3.562,-	2.880,-	3.082,-

Zubehör für Schwerlastschränke mit Vertikalauszügen



Auszugboden als Zubehör

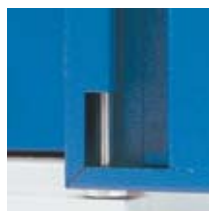

Durchgehende Gestängeführung für mehr Stabilität



3-riegeliges Zylinderschloss mit versenktem Drehgriff



Schubladeneinteilung



Beschreibbare Griffleiste



Optionale Schubladenverriegelung

	Tragkraft kg	verzinkt Art.-Nr.	Euro	RAL 7035 lichtgrau Art.-Nr.	Euro	RAL 5010 enzianblau Art.-Nr.	Euro
Fachboden B 500 mm	80	E 640 9675 B	53,-	-	-	-	-
Auszugsboden B 500 mm	110	E 640 9676 B	113,-	-	-	-	-
Schublade BxH 500x100 mm	110	-	-	E 640 9681 B	145,-	E 640 9686 B	145,-
Schublade BxH 500x125 mm	110	-	-	E 640 9682 B	153,-	E 640 9687 B	153,-
Schublade BxH 500x175 mm	110	-	-	E 640 9683 B	158,-	E 640 9688 B	158,-
Schubladeneinteilungsset für H 100 mm	-	E 640 9677 B	60,-	-	-	-	-
Schubladeneinteilungsset für H 125 mm	-	E 640 9678 B	69,-	-	-	-	-
Schubladeneinteilungsset für H 175 mm	-	E 640 9679 B	76,-	-	-	-	-
Bodenverankerungsset	-	E 640 9680 B	28,50	-	-	-	-
Seitenwandverkleidung (linke Seite)	-	-	-	E 640 9684 B	39,-	-	-
Seitenwandverkleidung (rechte Seite)	-	-	-	E 640 9685 B	39,-	-	-



Bei Bestellung von Zubehör ohne Hauptartikel können zusätzliche Versandkosten entstehen.



Stehpulte, offene Ausführung

- Höhe vorne: 1100 mm, Höhe hinten: 1200 mm • Gestell aus Winkelstahlprofil mit 2 festen Fachböden, sowie fest verschweißtem Pult, in dem sich ein ca. 200 mm tiefer Boden befindet
- Alle Stahlteile sind pulverbeschichtet
- Aufklappbarer Deckel aus Tischlerplatte, geölt, mit Abrollkante vorne und hinten



B x T x H mm	700 x 600 x 1100/1200
Bodenanzahl	2
Farbe Korpus/Front	
RAL 3000 feuerrot	E 870 300 B
RAL 5010 enzianblau	E 870 301 B
RAL 5015 himmelblau	E 870 302 B
RAL 6011 resedagrün	E 870 303 B
RAL 7035 lichtgrau	E 870 304 B
Euro	338,-



Stehpulte, geschlossene Ausführung

- Höhe vorne: 1100 mm, Höhe hinten: 1200 mm • Mit 2 festen Fachböden, sowie fest verschweißtem Pult, in dem sich ein ca. 200 mm tiefer Boden befindet
- Die Türen mit Verstärkungstaschen sind gemeinsam durch Zylinderschloss verschließbar
- Alle Stahlteile sind pulverbeschichtet
- Aufklappbarer Deckel aus Tischlerplatte, geölt, mit Abrollkante vorne und hinten



B x T x H mm	700 x 600 x 1100/1200
Bodenanzahl	2
Farbe Korpus/Front	
RAL 3000 feuerrot	E 870 305 B
RAL 5010 enzianblau	E 870 306 B
RAL 5015 himmelblau	E 870 307 B
RAL 6011 resedagrün	E 870 308 B
RAL 7035 lichtgrau	E 870 309 B
RAL 7035 lichtgrau/RAL 3000 feuerrot	E 870 310 B
RAL 7035 lichtgrau/RAL 5010 enzianblau	E 870 311 B
RAL 7035 lichtgrau/RAL 5015 himmelblau	E 870 312 B
Euro	468,-





Stehpulte

• Stehpult aus Stahlblech, abschließbar, pulverbeschichtet RAL 7035 lichtgrau • Schreibplatte aufklappbar, mit aufgeklebter Schreibunterlage (nicht bei Abb. ③) • Unterbau RAL 5007 brillantblau pulverbeschichtet • 4 Lenkrollen mit TPE-Bereifung, 2 davon mit Feststeller • Naben mit Rollenlager



① mit Ablageböden

- Stahlrohr-/Profilstahl-Unterbau mit 2 im Raster von 50 mm verstellbaren Ablageböden (500 x 600 mm) aus Holzwerkstoffplatte mit Buchendekor • 1 Ordnerhöhe möglich • Traglast 50 kg/Boden

② mit Stahlschrank

- Stahlschrank-Unterbau mit Flügeltür, 1 fester und 2 verstellbare Stahlböden
- Traglast 30 kg/Boden

Abb.	B x T x H mm	Traglast kg	Rad-Ø mm	Gewicht	Art.-Nr.	Euro
①	615 x 600 x 1150/1320	150	125	42	E 843 454 B	579,-
②	550 x 650 x 1034/1197	150	125	41	E 843 456 B	693,-

③ mit Schreibfläche

- Stahlrohr und Profilstahl geschweißt
- Schraubkonstruktion • Pulverbeschichtet RAL 5007 • Schreibfläche Holzwerkstoffplatte B x T 605 x 589 mm • Mit Anschlagleiste
- 2 Ablageböden variabel einschraubbar
- Ordnerhöhen möglich • Traglast 50 kg/Boden

④ mit Stahl-Schubladenschrank

- Stahlschrank-Unterbau mit 3 Schubladen 120 mm, 1 Schublade 180 mm hoch auf Kugelauszug mit Auszugssperre und Zentralverschluss
- Traglast 25 kg/Schublade

Abb.	B x T x H mm	Traglast kg	Rad-Ø mm	Gewicht	Art.-Nr.	Euro
③	610 x 605 x 1100/1195	100	125	25	E 198 5063 B	320,-
④	550 x 650 x 1034/1197	150	125	60	E 843 457 B	901,-



Stationäre und fahrbare Stehpulte

• Stabile Stahlblechkonstruktion • Oberfläche pulverbeschichtet • Schränke mit verschließbarer Vollblechtür und Verstärkungstaschen • Die Türen sind über ein Zylinderschloss inkl. 2 Schlüsseln verschließbar • Alle Ausstattungselemente sind im Raster von 17 mm höhenverstellbar • Aufklappbarer Deckel mit Abrollkante vorne und hinten

stationäre Ausführung

B x T x H mm	500 x 500 x 1270
Bodenanzahl	2
Schubladenzahl x Höhe mm	1 x 80
Farbe Korpus/Front	
RAL 5010 enzianblau	E 157 2246 B
RAL 7035 lichtgrau	E 157 7375 B
RAL 7035 lichtgrau/RAL 5010 enzianblau	E 156 8170 B
Euro	460,-

fahrbare Ausführung

B x T x H mm	500 x 500 x 1330
Bodenanzahl	2
Schubladenzahl x Höhe mm	1 x 80
Farbe Korpus/Front	
RAL 5010 enzianblau	E 157 2255 B
RAL 7035 lichtgrau	E 157 7384 B
RAL 7035 lichtgrau/RAL 5010 enzianblau	E 156 8179 B
Euro	505,-



- **Ausstattung:** 2 Einlegeböden je 30 kg Traglast, 1 Schublade 15 kg Traglast, (bei gleichmäßig verteilter Last)
- **Schrankhöhe** 1270 mm

- **Ausstattung:** 2 Einlegeböden je 30 kg Traglast, 1 Schublade 15 kg Traglast, maximale Zuladung 30 kg (bei gleichmäßig verteilter Last)
- **Schrankhöhe:** 1330 mm



Weitere Farbkombinationen sind ohne Aufpreis auf Anfrage lieferbar



Aufsatzpult für Werkzeugschränke

- Höhe vorne: 95 mm, Höhe hinten: 270 mm
- Das Pult ist auch zur Wandbefestigung geeignet
- Der aufklappbare Deckel hat vorne und hinten eine Abrollkante und ist durch ein Zylinderschloss verschließbar
- Alle Stahlteile sind pulverbeschichtet

Farbe	Breite mm	Tiefe mm	Art.-Nr.
RAL 3000 feuerrot	495	495	E 870 345 B
RAL 5010 enzianblau	495	495	E 870 346 B
RAL 7035 lichtgrau	495	495	E 870 349 B
Euro			113,-



Bei Bestellung von Zubehör ohne Hauptartikel können zusätzliche Versandkosten entstehen.

Qualitäts-Management-Stationen

Für das effiziente Qualitätsmanagement in Industrie, Handel und Gewerbe

- Entsprechend der Gegebenheiten vor Ort gibt es die QM-Station in schmaler und breiter Version
- Stationen werden mit 4 Lenkrollen (Ø 75 mm; 2 mit Feststeller) geliefert
- Grundgestell ist eine stabile Rahmenkonstruktion aus Stahlprofilen, die zugleich als Kabelführung dienen
- Modularer Aufbau ermöglicht auch eine eigene Zusammenstellung der Konfiguration
- Die Tischplatten, Ablageböden sowie Schrank- und Schubladenmodule lassen sich, im 50 mm Raster, in der gewünschten Höhe sicher einhängen bzw. montieren
- Korpus in RAL 7035 lichtgrau und Front in RAL 5010 antraktblau beschichtet

QM-Station mobil, schmal, mit Schublade:

- 2 x Ständer, Querverbinder
- 1 x Infotafel B x H 570 x 570 mm
- 1 x Metallablage B x T 650 x 400 mm
- 1 x Schublade, schmal, B x T x H 570 x 400 x 200 mm
- 1 x Infoblende (ohne Beschriftung)
- 4 x Lenkrollen, davon 2 mit Feststeller

B x T x H mm	Art.-Nr.	Euro
670 x 620 x 1770	E 848 690 B	934,-

QM-Station mobil, schmal, mit Ordnerschrank:

- 2 x Ständer, Querverbinder
- 1 x Infotafel B x H 570 x 570 mm
- 1 x Metallablage B x T 650 x 400 mm
- 1 x Ordnerschrank B x T x H 570 x 400 x 400 mm
- 1 x Infoblende (ohne Beschriftung)
- 4 x Lenkrollen, davon 2 mit Feststeller

B x T x H mm	Art.-Nr.	Euro
670 x 620 x 1770	E 848 671 B	897,-

QM-Station mobil, schmal, mit Schublade für Hängemappen:

- 2 x Ständer, Querverbinder
- 1 x Infotafel B x H 570 x 570 mm
- 1 x Metallablage B x T 650 x 400 mm
- 1 x Schubladenschrank für Hängemappen DIN A4
B x T x H 570 x 400 x 400 mm
- 1 x Infoblende (ohne Beschriftung)
- 4 x Lenkrollen, davon 2 mit Feststeller

B x T x H mm	Art.-Nr.	Euro
670 x 620 x 1770	E 848 672 B	990,-





QM-Station mobil, breit, mit Arbeitsplatte:

- 2 x Ständer, Querverbinder
- 1 x Infotafel B x H 970 x 570 mm
- 1 x Metallablage B x T 1050 x 400 mm
- 1 x Arbeitsplatte aus Holz 30 mm, kunststoffbeschichtet, Farbe: grau B x T 1600 x 400 mm
- 1 x Infoblende (ohne Beschriftung)
- 4 x Lenkrollen, davon 2 mit Feststeller

Alle Stahlteile sind in RAL 7035 lichtgrau beschichtet. Ausnahme ist die Lochplatte, die in RAL 5010 enzianblau beschichtet ist.

B x T x H mm	Art.-Nr.	Euro
1600 x 620 x 1770	E 848 674 B	990,-



Ohne PC-Halterung

QM-Station stationär, breit, mit Schublade:

- 2 x Ständer, Querverbinder
- 1 x Infotafel B x T 970 x 570 mm
- 1 x Schublade, B x T x H 970 x 400 x 200 mm
- 1 x Metallablage B x T 1050 x 400 mm
- 1 x Infoblende (ohne Beschriftung)
- 4 x höhenverstellbare Füße zum Ausgleich von Bodenunebenheiten

Alle Stahlteile sind in RAL 7035 lichtgrau beschichtet. Ausnahmen sind die Lochplatte und die Schubladenfront, die in RAL 5010 enzianblau beschichtet sind.

B x T x H mm	Art.-Nr.	Euro
1070 x 620 x 1710	E 848 673 B	1.045,-



QM-Station mobil, schmal, zweiseitig:

- 2 x Ständer, Querverbinder
- 2 x Metallablage B x T 650 x 400 mm
- 1 x Arbeitsplatte aus Holz 30 mm, kunststoffbeschichtet, Farbe: grau, B x T 1050 x 400 mm
- 1 x Infoblende (ohne Beschriftung)
- 4 x Lenkrollen, davon 2 mit Feststeller
- CPU Träger

B x T x H mm	Art.-Nr.	Euro
1050 x 930 x 1770	E 848 675 B	1.056,-



Bei Bestellung von Zubehör ohne Hauptartikel können zusätzliche Versandkosten entstehen.

Computer-Schränke

- Zur optimalen Unterbringung von Dokumenten, Computern und Peripheriegeräten • Stabile, verwindungssteife Stahlblechkonstruktion
- Unterbaugeschäfte, geteilt in Tastatur- und Flügeltürfach, getrennt von einander verschließbar • Tastaturfach mit Klappdeckel • Fachhöhe 120 mm, dahinter ein Auszugstabl zur Auflage der Tastatur, sowie der Maus • Flügeltürfach: Fachhöhe 800 mm, Türöffnungswinkel ca. 225°, Nutztiefe 500 mm • Diverse Kabeldurchführungen an der Gehäuserückseite, im Deckel und im Innenteil • Lackierung: Gehäuse RAL 7035 lichtgrau, Front RAL 5010 enzianblau



- Tastaturfach mit Klappdeckel und Auszugstabl
- Flügeltürfach 800 mm hoch mit verstellbarem Auszugboden

B x T x H mm	Ausführung	Art.-Nr.	Euro
650 x 520 x 1060	stationär	E 869 166 B	622,-
650 x 520 x 1185	mobil	E 869 167 B	732,-



- Tastaturfach mit Klappdeckel und Auszugstabl
- Flügeltürfach 800 mm hoch mit Mitteltrennwand und beidseitig einem verstellbarem Auszugboden

B x T x H mm	Ausführung	Art.-Nr.	Euro
1100 x 520 x 1060	stationär	E 869 168 B	941,-
1100 x 520 x 1185	mobil	E 869 169 B	1.037,-



- Monitorgehäuse B x T x H 650 x 250 x 710 mm
- Monitorfach innen B x T x H 635 x 230 x 530 mm mit Sichtfenster für Bildschirme bis max. 26"
- Tastaturfach mit Klappdeckel und Auszugstabl
- Flügeltürfach 800 mm hoch mit verstellbarem Auszugboden

B x T x H mm	Monitorgehäuse Tiefe mm	Ausführung	Art.-Nr.	Euro
650 x 520 x 1770	250	stationär	E 164 0483 B	819,-
650 x 520 x 1895	250	mobil	E 164 0484 B	929,-



- Monitorgehäuse B x T x H 650 x 250 x 710 mm
- Monitorfach innen B x T x H 635 x 230 x 530 mm mit Sichtfenster für Bildschirme bis max. 26"
- Schreibaufsatz und Lochblechrückwand
- Tastaturfach mit Klappdeckel und Auszugstabl
- Flügeltürfach 800 mm hoch mit Mitteltrennwand und einem verstellbarem Auszugboden auf jeder Seite

B x T x H mm	Monitorgehäuse Tiefe mm	Ausführung	Art.-Nr.	Euro
1100 x 520 x 1770	250	stationär	E 164 0431 B	1.260,-
1100 x 520 x 1895	250	mobil	E 164 0432 B	1.371,-



Computer-Tische

- Arbeitsplatte Buche-Dekor, 25 mm stark, mit gerundeten Ecken und Kanten
- Offenes Ablagefach unter der Arbeitsplatte 370 mm hoch
- Unteres Schrankelement mit 2 abschließbaren Flügeltüren, sowie einer 3-fach Energieversorgung inklusive Zuleitung und Kabeldurchlass an der Gehäuserückseite
- Einteilung links Fach 500 mm und rechts 170 und 330 mm hoch
- Gehäuse RAL 7035 lichtgrau, Türen RAL 5010 enziablau
- Optional mit Monitorgehäuse lieferbar (Beschreibung siehe unten)
- Wahlweise stationär mit integrierten Verstellfüßen zum Ausgleich von Bodenebenheiten oder mobile Ausführung mit 2 Lenk- und 2 Bockrollen
- B x T x H 1100 x 800 x 1100 mm



Ausführung	Monitorgehäuse	Art.-Nr.	Euro
stationär	-	E 845 961 B	841,-
stationär	300 mm tief	E 843 226 B	1.179,-
fahrbar	-	E 845 958 B	828,-
fahrbar	300 mm tief	E 843 228 B	1.186,-

Computer-Arbeitsplätze

- Buche-Dekor-Arbeitsplatte 25 mm stark, mit gerundeten Ecken und Kanten sowie einem Kabeldurchlass mit Abdeckplatte
- Das Unterbauelement ist geteilt und verfügt sowohl im oberen als auch im unteren Bereich über einen jeweils separat zu öffnenden und abschließbaren Rollladen sowie eine 4-fach Energieversorgung inklusive Zuleitung und Kabeldurchlass an der Gehäuserückseite
- Oberer Bereich mit ausziehbarer Tastaturschublade BxT 350 x 590 mm, inklusive links oder rechts ausziehbarer Mausauflage BxT 350 x 250 mm
- Unterer Bereich mit Ausziehschublade, Auszugsboden und Ablageboden - Ausziehschublade und Auszugsboden sind in der Höhe verstellbar
- Wahlweise stationär mit verstellbaren Füßen zum Ausgleichen von Bodenebenheiten oder fahrbar mit 2 Lenk- und 2 Bockrollen
- Optional mit Monitorgehäuse lieferbar (Beschreibung siehe unten)
- Umweltfreundliche Pulverbeschichtung: Gehäuse RAL 7035 lichtgrau, Einbauten RAL 5010 enziablau



Ausführung	Monitorgehäuse	B x T x H mm	Art.-Nr.	Euro
stationär	-	720 x 660 x 1100	E 845 928 B	1.085,-
stationär	300 mm tief	720 x 660 x 1810	E 849 146 B	1.468,-
mobil	-	720 x 660 x 1100	E 845 929 B	1.098,-
mobil	300 mm tief	720 x 660 x 1810	E 849 147 B	1.468,-



Monitorgehäuse

- Für Bildschirmgrößen bis maximal 26"
- Mit abschließbarer Flügeltür und integriertem Sichtfenster B x H 545 x 495 mm aus Polycarbonat
- Inklusive Ventilator zur Belüftung und Filtermatte als Staubschutz
- Unter dem Monitorfach befindet sich ein großzügiges, offenes, 140 mm hohes Ablagefach

Abmessungen B x T x H:
außen 720 x 300 x 710 mm
innen 705 x 280 x 530 mm

Monitorgehäuse	Art.-Nr.	Euro
300 mm tief	E 845 959 B	356,-



Bei Bestellung von Zubehör ohne Hauptartikel können zusätzliche Versandkosten entstehen.



Unsere Auswahl an Umkleidespinden und Schließfachschränken

Wir haben für jede Anwendung die richtige Lösung! Ganz gleich, ob einstöckige oder doppelstöckige Spinde, ob Schließfachschränke in verschiedenen Fachgrößen oder ob Basis- oder Exklusivausführung.

Hier eine Übersicht über die lieferbaren Serien und deren wichtigste Eigenschaften:



Der neue Klassiker

Die Spind-Klassiker im Industrie-Design

- Preisgünstiges Komplettprogramm
- Klassisches Industriedesign
- Verbesserte Stabilität und höherer Aufbruchschutz Klasse B nach DIN 4547-2
- Sicherheits-Drehriegel serienmäßig

Seite 807-813



Die Weiterentwicklung

Die Fortschrittlichen mit starken Mehrwerten

- Komplettprogramm im Top-Design
- Noch bessere Stabilität und höchster Aufbruchschutz Klasse C nach DIN 4547-2
- Sicherheits-Drehriegel, Niveauregulierung und Türöffnungsbegrenzer 90° serienmäßig
- Attraktive Dekorfronten möglich

Seite 814-819



Der Flexible

Exzellente Technik und Design

- Aufschlagende, glatte Fronten
- Kompletter Schrank elektrolytisch verzinkt
- Zylinderschloss, Niveauregulierung und Türöffnungsbegrenzer 90° serienmäßig
- Selbst-Belüftungs-Konzept
- Attraktive Dekorfronten möglich

Seite 826-829



Das Platzwunder

Die Praktischen mit zwei Fachbreiten

- Doppelwandige Flügeltüren, in Drehbolzen gelagert, serienmäßig mit Türöffnungsbegrenzer 90°
- Sicherheits-Zylinderschloss inkl. 2 Schlüsseln
- Glatte Innenböden zur leichten Reinigung
- Schranktiefe 480 mm
- In 2 Fachbreiten
- Für jeden Anwendungsbereich die richtige Lösung

Seite 832



Der Robuste

Die „Rabaukensicherer“

- Gewölbte Spezialtüren aus 1,5 mm Stahl
- Ideal als rabaukensicherer Schulschrank
- Türöffnungsbegrenzer serienmäßig
- Extra-Tiefe 640 mm bei allen Modellen möglich

Seite 840

Der neue Klassiker



Exzellente Technik und Design

- **NEU:** Fußteil serienmäßig verzinkt für erhöhten Korrosionsschutz
- **NEU:** Beste Stabilität durch Materialdoppelung an den entscheidenden Stellen
- **NEU:** Raumgewinn durch Korpushöhe 1850 mm (bei Bankversion 1700 mm) und lichte Abteil-Durchlassbreite 240/340 mm
- **NEU:** Schmale Seitenkanten für homogene Optik bei Reihenstellung
- **NEU:** Bessere Belüftung durch zusätzliche Lüftungsöffnungen im Abteil
- Verstärkte Türen rechts angeschlagen mit Anschlagdämpfer, Lüftungsblechen und Etikettenrahmen sowie **Sicherheits-Drehriegel für Vorhangschloss**, inkl. Türschutz
- Aufbruchgeschützte Konstruktion gemäß Stufe B nach DIN 4547-2
- Abteilmitten glatt auskehrbar

Einstöckige Schränke:

Innen pro Abteil 1 fest verschweißter Ablageboden, darunter stabile Garderobenstange mit 3 verdrehsicheren Doppel-Schiebehaken (Traglast pro Stange 40 kg, pro Doppelhaken 15 kg)

Doppelstöckige Schränke:

Innen pro Fach 1 stabile Garderobenstange mit 3 verdrehsicheren Doppel-Schiebehaken

Wahlweise bodenstehend, mit Füßen, Sockel oder untergebauter Sitzbank

- Füße und Sockel aus Kunststoff, beides bei Korpus RAL 7035 in Lichtgrau, sonst in Schwarzgrau
- Sitzbankgestell 420 mm hoch aus Vierkantröhre in Schwarzgrau, mit Niveaueausgleich 10 mm, Sitzleisten Buche 60x25 mm, allseitig gerundet, klarlackiert mit naturgegebenen Farbunterschieden, Sitzhöhe 450 mm, Sitztiefe 315 mm. Alternativ Sitzleisten aus Kunststoff, mit verzinktem Stahlkern für beste Stabilität
- Bank und Schrank getrennt zur einfachen Selbstmontage

Individuelle Farbauswahl ohne Aufpreis

i

Freie Farbwahl ohne Aufpreis

Korpus

- RAL 7035 lichtgrau
- RAL 7016 anthrazitgrau
- RAL 5010 enzianblau
- RAL 9016 verkehrsweiß

Front

- RAL 7035 lichtgrau
- RAL 7016 anthrazitgrau
- RAL 5010 enzianblau
- RAL 5012 lichtblau
- RAL 6011 resedagrün
- RAL 3003 rubinrot
- RAL 3020 verkehrsrot
- RAL 9016 verkehrsweiß

Viele weitere Farben auf Anfrage erhältlich.



Klassische Lüftungsblechen mit eingestanzten Etikettenrahmen



Verdrehsichere und hochbelastbare Doppel-Schiebehaken mit Spezialaufhängung z.B. für Kleiderbügel oder nachrüstbare Trennwände



Sicherheits-Drehriegelverschluss für Vorhangschloss (dreht in verschlossenem Zustand durch und verhindert damit das Aufbrechen durch Überdrehen), inkl. Türschutz

Garderobenschränke PREMIUM

Bodenstehend, mit Füßen oder mit Sockel
Detaillierte Beschreibung auf Seite 807

- Fußteile und Schrankböden verzinkt

NEU!

**TOP
SELLER**



i

**Freie Farbwahl ohne Aufpreis
Korpus**

- RAL 7035 lichtgrau
- RAL 7016 anthrazitgrau
- RAL 5010 enzianblau
- RAL 9016 verkehrsweiß

Front

- RAL 7035 lichtgrau
- RAL 7016 anthrazitgrau
- RAL 5010 enzianblau
- RAL 5012 lichtblau
- RAL 6011 resedagrün
- RAL 3003 rubinrot
- RAL 3020 verkehrsrot
- RAL 9016 verkehrsweiß



Bodenstehend

H 1850 mm, Anzahl Abteile	1	2	3	4
Abteibreite mm	300	400	300	300
B x T mm	300 x 500	400 x 500	600 x 500	800 x 500
Farbe Korpus/Tür				
RAL 7035 lichtgrau	E 647 1443 B	E 647 1452 B	E 647 1461 B	E 647 1470 B
RAL 7035 lichtgrau/RAL 5010 enzianblau	E 647 1444 B	E 647 1453 B	E 647 1462 B	E 647 1471 B
gemäß Farbauswahl	E 647 1445 B	E 647 1454 B	E 647 1463 B	E 647 1472 B
Euro	235,-	305,-	289,-	409,-

Mit Füßen

H 1950 mm Anzahl Abteile	1	2	3	4
Abteibreite mm	300	400	300	300
B x T mm	300 x 500	400 x 500	600 x 500	800 x 500
Farbe Korpus/Tür				
RAL 7035 lichtgrau	E 647 1446 B	E 647 1455 B	E 647 1464 B	E 647 1473 B
RAL 7035 lichtgrau	E 647 1447 B	E 647 1456 B	E 647 1465 B	E 647 1474 B
gemäß Farbauswahl	E 647 1448 B	E 647 1457 B	E 647 1466 B	E 647 1475 B
Euro	269,-	339,-	349,-	445,-

Mit Sockel

H 1950 mm Anzahl Abteile	1	2	3	4
Abteibreite mm	300	400	300	300
B x T mm	300 x 500	400 x 500	600 x 500	800 x 500
Farbe Korpus/Tür				
RAL 7035 lichtgrau	E 647 1449 B	E 647 1458 B	E 647 1467 B	E 647 1476 B
RAL 7035 lichtgrau/RAL 5010 enzianblau	E 647 1450 B	E 647 1459 B	E 647 1468 B	E 647 1477 B
gemäß Farbauswahl	E 647 1451 B	E 647 1460 B	E 647 1469 B	E 647 1478 B
Euro	289,-	365,-	375,-	475,-



Garderobenschränke - PREMIUM mit untergebauter Sitzbank

- Stabile Stahlkonstruktion mit hochwertiger Einbrennbeschichtung
- Sitzleisten aus Buche 60 x 25 mm, allseitig gerundet, klarlackiert, mit naturgegebenen Farbunterschieden
- Kunststoff-Sitzleisten lichtgrau, mit verzinktem Stahlkern für beste Stabilität
- Sitzhöhe 450 mm
- Sitztiefe 315 mm
- Sicherheits-Drehriegelverschluss (serienmäßig) für Vorhangschloss (als Zubehör erhältlich)
- Schrank aufbruchgeschützt gem. Klasse B nach DIN 4547-2
- Sitzbankgestell aus Vierkantrohr 420 mm hoch, schwarzgrau
- Mit Niveaueausgleich, 10 mm
- Schrank und Sitzbank werden zur einfachen Selbstmontage separat geliefert

i

Eine detaillierte Schrankbeschreibung finden Sie auf Seite 807.

Schuhroste und Kunststoff-Sitzleisten in schwarzgrau oder weiß auf Anfrage lieferbar.



10 JAHRE GARANTIE



Wahlweise mit Holz- oder Kunststoffleisten

i

Freie Farbwahl ohne Aufpreis

Korpus

- RAL 7035 lichtgrau
- RAL 7016 anthrazitgrau
- RAL 5010 enzianblau
- RAL 9016 verkehrsweiß

Front

- RAL 7035 lichtgrau
- RAL 5010 enzianblau
- RAL 6011 resedagrün
- RAL 3020 verkehrsrot
- RAL 7016 anthrazitgrau
- RAL 5012 lichtblau
- RAL 3003 rubinrot
- RAL 9016 verkehrsweiß

Mit Buche-Sitzleisten

H 2120 mm

	1		2		3		4	
Anzahl Abteile Stück	300	400	300	400	300	400	300	400
Abteilbreite mm	300	400	300	400	300	400	300	400
B x T mm	300 x 500		600 x 500		900 x 500		1200 x 500	
Farbe Korpus / Front	RAL 7035 lichtgrau / RAL 7035 lichtgrau		RAL 7035 lichtgrau / RAL 5010 enzianblau		RAL 7035 lichtgrau / RAL 5010 enzianblau		RAL 7035 lichtgrau / RAL 5010 enzianblau	
	E 647 6169 B	E 647 6172 B	E 647 6175 B	E 647 6178 B	E 647 6181 B	E 647 6184 B	E 647 6187 B	E 647 6190 B
	E 647 6170 B	E 647 6173 B	E 647 6176 B	E 647 6179 B	E 647 6182 B	E 647 6185 B	E 647 6188 B	E 647 6191 B
gemäß Farbauswahl	E 647 6171 B	E 647 6174 B	E 647 6177 B	E 647 6180 B	E 647 6183 B	E 647 6186 B	E 647 6189 B	E 647 6192 B
Euro	395,-	509,-	525,-	679,-	709,-	919,-	919,-	919,-

Mit Kunststoff-Sitzleisten

H 2120 mm

	1		2		3		4	
Anzahl Abteile Stück	300	400	300	400	300	400	300	400
Abteilbreite mm	300	400	300	400	300	400	300	400
Abmessung Breite mm	300 x 500		600 x 500		900 x 500		1200 x 500	
Farbe Korpus / Front	RAL 7035 lichtgrau		RAL 7035 lichtgrau / RAL 5010 enzianblau		RAL 7035 lichtgrau / RAL 5010 enzianblau		RAL 7035 lichtgrau / RAL 5010 enzianblau	
	E 647 6190 B	E 647 6193 B	E 647 6196 B	E 647 6199 B	E 647 6202 B	E 647 6205 B	E 647 6208 B	E 647 6211 B
	E 647 6191 B	E 647 6194 B	E 647 6197 B	E 647 6200 B	E 647 6203 B	E 647 6206 B	E 647 6209 B	E 647 6212 B
gemäß Farbauswahl	E 647 6192 B	E 647 6195 B	E 647 6198 B	E 647 6201 B	E 647 6204 B	E 647 6207 B	E 647 6210 B	E 647 6213 B
Euro	395,-	509,-	525,-	679,-	709,-	919,-	919,-	919,-



Bei Bestellung von Zubehör ohne Hauptartikel können zusätzliche Versandkosten entstehen.



Garderobenschränke - PREMIUM für Straßen-/Berufskleidungs-Trennung

- Stabile Stahlkonstruktion mit hochwertiger Einbrennbeschichtung
- Schmale Seitenkanten für verbesserte Optik bei Reihenstellung
- Türen verstärkt, mit Anschlagdämpfer und Lüftungsklappen
- Sicherheits-Drehriegelverschluss (serienmäßig) für Vorhangschloss (als Zubehör erhältlich)
- Schrank aufbruchgeschützt gem. Klasse B DIN 4547-2
- Abteilmöbel glatt auskehrbar
- Verdrehsichere Doppel-Schiebehaken
- Mit paarweise zueinanderschlagenden Türen und gemeinsamem Verschluss, 2 Abteile = 1 Person
- Zur professionellen "Schwarz-/Weiß-Trennung von Berufs- und Privatkleidung gem. Arbeitsstättenrichtlinie

i Detaillierte Schrankbeschreibung auf Seite 807



Bodenstehend

H 1850 mm	300 mm		400 mm	300 mm	
Anzahl Abteile Stück	2		4	4	
Anzahl Nutzer	1		2	2	
Abteilmöbelbreite mm	300		400	300	
B x T mm	600 x 500		800 x 500	1200 x 500	
Farbe Korpus/Front					
RAL 7035 lichtgrau	E 647 6212 B	E 647 6215 B	E 647 6218 B		
RAL 7035 lichtgrau/RAL 5010 enzianblau	E 647 6213 B	E 647 6216 B	E 647 6219 B		
gemäß Farbauswahl	E 647 6214 B	E 647 6217 B	E 647 6220 B		
Euro	339,-	439,-	589,-		

Mit Füßen

H 1950 mm	300 mm		400 mm	300 mm	
Anzahl Abteile Stück	2		4	4	
Anzahl Nutzer	1		2	2	
Abteilmöbelbreite mm	300		400	300	
B x T mm	600 x 500		800 x 500	1200 x 500	
Farbe Korpus/Front					
RAL 7035 lichtgrau	E 647 6221 B	E 647 6224 B	E 647 6227 B		
RAL 7035 lichtgrau/RAL 5010 enzianblau	E 647 6222 B	E 647 6225 B	E 647 6228 B		
gemäß Farbauswahl	E 647 6223 B	E 647 6226 B	E 647 6229 B		
Euro	375,-	475,-	629,-		

Mit Sockel

H 1950 mm	300 mm		400 mm	300 mm	
Anzahl Abteile Stück	2		4	4	
Anzahl Nutzer	1		2	2	
Abteilmöbelbreite mm	300		400	300	
B x T mm	600 x 500		800 x 500	1200 x 500	
Farbe Korpus/Front					
RAL 7035 lichtgrau	E 647 6230 B	E 647 6233 B	E 647 6236 B		
RAL 7035 lichtgrau/RAL 5010 enzianblau	E 647 6231 B	E 647 6234 B	E 647 6237 B		
gemäß Farbauswahl	E 647 6232 B	E 647 6235 B	E 647 6238 B		
Euro	405,-	515,-	679,-		



Garderobenschränke - PREMIUM für Straßen-/Berufskleidungs-Trennung mit untergebauter Sitzbank

• Stabile Stahlkonstruktion mit hochwertiger Einbrennbeschichtung • Sicherheits-Drehriegelverschluss (serienmäßig) für Vorhangschloss (als Zubehör erhältlich) • Schrank aufbruchgeschützt gem. Klasse B nach DIN 4547-2 • Mit paarweise zueinanderschlagenden Türen und gemeinsamem Verschluss, 2 Abteile = 1 Person • Zur professionellen "Schwarz-/Weiß-Trennung von Berufs- und Privatkleidung gem. Arbeitsstättenrichtlinie • Bank und Schrank werden zur einfachen Selbstmontage getrennt geliefert • Sitzbankgestell aus Vierkantholz in schwarzgrau, 420 mm hoch • Mit Niveauausgleich 10 mm • Sitzleisten Buche 60 x 25 mm, allseitig gerundet, klarlackiert mit naturgegebenen Farbunterschieden • Kunststoff-Sitzleisten lichtgrau, mit verzinktem Stahlkern für beste Stabilität • Sitzhöhe 450 mm, Sitztiefe 315 mm

i Eine detaillierte Schrankbeschreibung finden Sie auf Seite 807.



Mit Buche-Sitzleisten

H 2120 mm	2		4	
Anzahl Abteile Stück	1		2	
Anzahl Nutzer	300		300	
Abteilbreite mm	600 x 500 / 815	800 x 500 / 815	1200 x 500 / 815	
B x T mm				
Farbe Korpus / Front				
RAL 7035 lichtgrau	E 647 6239 B	E 647 6242 B	E 647 6245 B	
RAL 7035 lichtgrau/RAL 5010 enzianblau	E 647 6240 B	E 647 6243 B	E 647 6246 B	
gemäß Farbauswahl	E 647 6241 B	E 647 6244 B	E 647 6247 B	
Euro	525,-	685,-	919,-	

Mit Kunststoff-Sitzleisten

H 2120 mm	2		4	
Anzahl Abteile Stück	1		2	
Anzahl Nutzer	300		300	
Abteilbreite mm	600 x 500 / 815	800 x 500 / 815	1200 x 500 / 815	
B x T mm				
Farbe Korpus / Front				
RAL 7035 lichtgrau	E 647 6248 B	E 647 6251 B	E 647 6254 B	
RAL 7035 lichtgrau/RAL 5010 enzianblau	E 647 6249 B	E 647 6252 B	E 647 6255 B	
gemäß Farbauswahl	E 647 6250 B	E 647 6253 B	E 647 6256 B	
Euro	525,-	685,-	919,-	



i

Freie Farbwahl ohne Aufpreis

Korpus

- RAL 7035 lichtgrau
- RAL 7016 anthrazitgrau
- RAL 5010 enzianblau
- RAL 9016 verkehrsweiß

Front

- RAL 7035 lichtgrau
- RAL 7016 anthrazitgrau
- RAL 5010 enzianblau
- RAL 5012 lichtblau
- RAL 6011 resedagrün
- RAL 3003 rubinrot
- RAL 3020 verkehrsrot
- RAL 9016 verkehrsweiß



Bei Bestellung von Zubehör ohne Hauptartikel können zusätzliche Versandkosten entstehen.



Türausführungen

- Glatte Türen anstelle der serienmäßig verbauten Türen
- Für Abteillebreite 300 / 400 mm
- Ohne Lüftungsschlitze und Etikettenhalter
- Aufpreis je Tür

- Türen mit gelochtem Blech anstelle der serienmäßig verbauten Türen
- Für Abteillebreite 300 / 400 mm
- Mit 8 mm Rundlochung
- Ohne Etikettenhalter
- Aufpreis je Tür



Ausführung	Art.-Nr.	Euro
Je Tür, einstöckig	E 647 6501 B	13,50
Je Tür, doppelstöckig	E 647 6502 B	13,50

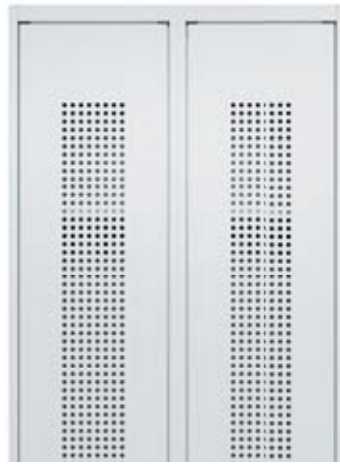

Ausführung	Art.-Nr.	Euro
Je Tür, einstöckig	E 647 6503 B	27,-
Je Tür, doppelstöckig	E 647 6504 B	27,-



Schrägdachaufsätze

- Hinten 230 mm höher
- Nachrüstbar

Für Schränke B mm	Art.-Nr.	Euro
300	E 647 6506 B	106,-
400	E 647 6507 B	127,-
600	E 647 6508 B	129,-
800	E 647 6509 B	158,-
900	E 647 6510 B	163,-
1200	E 647 6511 B	201,-

Türöffnungsbegrenzer 90°

- Aufpreis je Tür



Art.-Nr.	Euro je Tür
E 647 6505 B	24,50

Handtuchhalter

- Zur Montage an der Türinnenseite



Für Abteillebreite mm	Art.-Nr.	Euro
300	E 647 6512 B	29,-
400	E 647 6513 B	45,-

Zusätzlicher Fachboden

- Nicht höhenverstellbar
- Einbauhöhe 250 mm



Für Abteillebreite mm	Art.-Nr.	Euro
300	E 647 6514 B	32,-
400	E 647 6515 B	37,50

Trennwand

- Unterhalb des Ablagebodens
- Aus transluzentem Kunststoff
- Nachrüstbar
- T x H 300 x 1210 mm



Art.-Nr.	Euro
E 647 6516 B	74,-

Spiegel an der Türinnenseite

- Aus Glas (B x H 90 x 110 mm) oder aus poliertem Metall (B x H 115 x 200 mm)



Ausführung	Art.-Nr.	Euro
Aus Glas	E 647 6517 B	9,50
Aus poliertem Metall	E 647 6518 B	25,-

Kleiderbügel aus Hartholz

- Schwarz lackiert
- Mit Spezialaufhängung



Art.-Nr.	Euro
E 647 6519 B	12,50

Etikettenrahmen

- Aus Kunststoff
- Selbstklebend
- Mit Etikett



Ausführung	Art.-Nr.	Euro
Etikettenrahmen	E 647 6520 B	8,-

Einsteckschilder

- Einsteckschilder für den serienmäßig eingestanzten Etikettenrahmen



Ausführung	Art.-Nr.	Euro
Einsteckschilder (1 Blatt a 27 Stück)	E 647 6521 B	20,-

Niveauregulierung



Ausführung	Art.-Nr.	Euro
Für bodenstehende Schränke	E 647 6522 B	28,-
Für Schränke mit Füßen oder Sockel	E 647 6523 B	28,-

Zylinderschloss

- Anstelle des Sicherheits-Drehriegels
- Bis 1000 Schließungen
- Mit 2 Schlüsseln
- OHNE MEHRPREIS



Art.-Nr.	Euro
E 647 6524 B	OHNE MEHRPREIS



Vorhangschlösser

- Passend für Drehriegelverschlüsse
- Messingausführung
- 2 Schlüsseln
- bis 300 verschiedene Schließungen

Art.-Nr.	Euro
E 863 997 B	29,-



Garderobenschränke - BASIS-PLUS

- Stabile Stahlkonstruktion mit hochwertiger Einbrennbeschichtung
- Verstärkte Türen mit Anschlagdämpfer für geräuscharmes Schließen
- Lüftungsschlitze für optimale Belüftung
- Stabile Garderobenstange mit 3 verdrehsicherem Schiebehaken
- Glatter Abteilboden für einfaches Auskehren
- Fußteil und Schrankboden serienmäßig verzinkt für erhöhten Korrosionsschutz
- Fest verschweißter Ablageboden pro Abteil
- Optimierte Lüftungsöffnungen im Abteil
- Pro Abteil 1 Ablageboden
- T x H 500 x 1850 mm
- Wahlweise 2, 3 oder 4 Abteile, jeweils 300 mm breit

NEU!

**TOP
SELLER**



Breite mm	600	900	1200
Anzahl Abteile	2	3	4
Farbe Korpus / Front			
RAL 7035 lichtgrau	E 646 9680 B	E 646 9681 B	E 646 9682 B
RAL 7035 lichtgrau / RAL 5010 enzianblau	E 647 5903 B	E 647 5906 B	E 647 5909 B
RAL 7035 lichtgrau / RAL 7016 anthrazitgrau	E 646 9683 B	E 646 9684 B	E 646 9685 B
Euro	249,-	339,-	439,-



Bei Bestellung von Zubehör ohne Hauptartikel können zusätzliche Versandkosten entstehen.

Der neue PREMIUM-PLUS



Stabile Stahlkonstruktion mit hochwertiger Einbrennbeschichtung

- **NEU:** Fußteil serienmäßig verzinkt für erhöhten Korrosionsschutz
- **NEU:** Beste Stabilität durch Materialdoppelung an den entscheidenden Stellen
- **NEU:** Raumgewinn durch Korpushöhe 1850 mm (bei Bankversion 1700 mm) und lichte Abteil-Durchlassbreite 240/340 mm
- **NEU:** Schmale Seitenkanten für homogene Optik bei Reihenstellung
- **NEU:** Bessere Belüftung durch zusätzliche Lüftungsöffnungen im Abteil
- Verstärkte Türen rechts angeschlagen mit Anschlagdämpfer, Belüftungs-Lochbild und Comfort-Etikettenrahmen sowie Sicherheits-Drehriegel für Vorhangschloss, inkl. Türschutz
- **Türöffnungsbegrenzer 90° serienmäßig**
- Aufbruchgeschützte Konstruktion gemäß höchster Stufe C nach DIN 4547-2
- Abteilboden glatt auskehrbar
- **Niveaugulierung für bodenstehend, Füße und Sockel serienmäßig**
- Spezial-Abdeckprofil seitlich im Korpus für leichte Entnahme der Kleidung, einfachste Innenreinigung und zur verdeckten Kabelführung, z.B. für Schließsysteme

Wahlweise bodenstehend, mit Füßen, Sockel oder untergebauter Sitzbank

- Füße und Sockel aus Kunststoff, beides bei Korpus RAL 7035 in Lichtgrau, sonst in Schwarzgrau, niveaugulierbar
- Sitzbankgestell 420 mm hoch aus Vierkantröhre in Schwarzgrau, mit Niveausgleich 10 mm, Sitzleisten Buche 60x25 mm, allseitig gerundet, klarlackiert mit naturgegebenen Farbunterschieden, Sitzhöhe 450 mm, Sitztiefe 315 mm. Alternativ Sitzleisten aus Kunststoff, mit verzinktem Stahlkern für beste Stabilität
- Bank und Schrank getrennt zur einfachen Selbstmontage

Viele weitere Farben auf Anfrage erhältlich!

- Einstöckige Schränke:

Innen pro Abteil 1 fest verschweißter Ablageboden, darunter stabile Garderobenstange mit 3 verdrehsicheren Doppel-Schiebehaken (Traglast pro Stange 40 kg, pro Doppelhaken 15 kg)

- Doppelstöckige Schränke:

Innen pro Fach 1 stabile Garderobenstange mit 3 verdrehsicheren Doppel-Schiebehaken



Garderobenschränke - PREMIUM-PLUS



i Eine detaillierte Schrankbeschreibung finden Sie auf Seite 814.

i

Freie Farbwahl ohne Aufpreis

Korpus

- RAL 7035 lichtgrau
- RAL 7016 anthrazitgrau
- RAL 5010 enzianblau
- RAL 9016 verkehrsweiß

Front

- RAL 7035 lichtgrau
- RAL 7016 anthrazitgrau
- RAL 5010 enzianblau
- RAL 5012 lichtblau
- RAL 6011 resedagrün
- RAL 3003 rubinrot
- RAL 3020 verkehrsröt
- RAL 9016 verkehrsweiß

Bodenstehend



H 1850 mm	1		2		3		4
Anzahl Abteile Stück	300	400	300	400	300	400	300
Abteilbreite mm	300	400	300	400	300	400	300
B x T mm	300 x 500	400 x 500	600 x 500	800 x 500	900 x 500	1200 x 500	1200 x 500
Farbe Korpus / Front							
RAL 7035 lichtgrau	E 647 6528 B	E 647 6531 B	E 647 6534 B	E 647 6537 B	E 647 6540 B	E 647 6543 B	E 647 6546 B
RAL 7035 lichtgrau/RAL 5010 enzianblau	E 647 6529 B	E 647 6532 B	E 647 6535 B	E 647 6538 B	E 647 6541 B	E 647 6544 B	E 647 6547 B
gemäß Farbauswahl	E 647 6530 B	E 647 6533 B	E 647 6536 B	E 647 6539 B	E 647 6542 B	E 647 6545 B	E 647 6548 B
Euro	289,-	379,-	389,-	499,-	525,-	679,-	679,-

Mit Füßen

H 1950 mm	1		2		3		4
Anzahl Abteile Stück	300	400	300	400	300	400	300
Abteilbreite mm	300	400	300	400	300	400	300
B x T mm	300 x 500	400 x 500	600 x 500	800 x 500	900 x 500	1200 x 500	1200 x 500
Farbe Korpus / Front							
RAL 7035 lichtgrau	E 647 6549 B	E 647 6552 B	E 647 6555 B	E 647 6558 B	E 647 6561 B	E 647 6564 B	E 647 6567 B
RAL 7035 Lichtgrau/RAL 5010 enzianblau	E 647 6550 B	E 647 6553 B	E 647 6556 B	E 647 6559 B	E 647 6562 B	E 647 6565 B	E 647 6568 B
gemäß Farbauswahl	E 647 6551 B	E 647 6554 B	E 647 6557 B	E 647 6560 B	E 647 6563 B	E 647 6566 B	E 647 6569 B
Euro	335,-	425,-	435,-	549,-	569,-	725,-	725,-

Mit Sockel

H 1950 mm	1		2		3		4
Anzahl Abteile Stück	300	400	300	400	300	400	300
Abteilbreite mm	300	400	300	400	300	400	300
B x T mm	300 x 500	400 x 500	600 x 500	800 x 500	900 x 500	1200 x 500	1200 x 500
Farbe Korpus / Front							
RAL 7035 lichtgrau	E 647 6570 B	E 647 6573 B	E 647 6576 B	E 647 6579 B	E 647 6582 B	E 647 6585 B	E 647 6588 B
RAL 7035 lichtgrau/RAL 5010 enzianblau	E 647 6571 B	E 647 6574 B	E 647 6577 B	E 647 6580 B	E 647 6583 B	E 647 6586 B	E 647 6589 B
gemäß Farbauswahl	E 647 6572 B	E 647 6575 B	E 647 6578 B	E 647 6581 B	E 647 6584 B	E 647 6587 B	E 647 6590 B
Euro	359,-	449,-	459,-	585,-	609,-	775,-	775,-



Bei Bestellung von Zubehör ohne Hauptartikel können zusätzliche Versandkosten entstehen.

Garderobenschränke - PREMIUM-PLUS mit untergebauter Sitzbank

- Stabile Stahlkonstruktion mit hochwertiger Einbrennbeschichtung
- Verstärkte Türen mit Anschlagdämpfer für geräusch-armes Schließen
- Designlochbilder für optimale Belüftung
- Fußteil und Schrankboden serienmäßig verzinkt für erhöhten Korrosionsschutz
- Innovative Kant- und Biege-Geometrien, sowie Materialdopplungen
- Fest verschweißter Ablageboden pro Abteil
- Optimierte Lüftungsöffnungen im Abteil
- Pro Abteil 1 Ablageboden
- Sitzbankgestell aus Vierkantrohr in schwarzgrau, 420 mm hoch
- Niveaueausgleich 10 mm
- Sitzleisten aus Buche 60 x 25 mm
- Allseitig gerundet
- Klarlackiert mit naturgegebenen Farbunterschieden
- Kunststoff-Sitzleisten lichtgrau mit verzinktem Stahlkern für beste Stabilität
- Sitzhöhe 450 mm, Sitztiefe 315 mm
- Bank und Schrank werden zur einfachen Selbstmontage separat geliefert
- Schuhroste sowie Kunststoff-Sitzleisten in schwarzgrau oder weiß sind auf Anfrage erhältlich

i

Eine detaillierte Schrankbeschreibung finden Sie auf Seite 814.



Wahlweise mit Holz- oder Kunststoffleisten

i

Freie Farbwahl ohne Aufpreis

Korpus

- RAL 7035 lichtgrau
- RAL 7016 anthrazitgrau
- RAL 5010 enzianblau
- RAL 9016 verkehrsweiß

Front

- RAL 7035 lichtgrau
- RAL 5010 enzianblau
- RAL 6011 resedagrün
- RAL 3020 verkehrsrot
- RAL 7016 anthrazitgrau
- RAL 5012 lichtblau
- RAL 3003 rubinrot
- RAL 9016 verkehrsweiß

Mit Buche-Sitzleisten

H 2120 mm	1		2		3		4
Anzahl Abteile Stück	300	400	300	400	300	400	300
Abteilleite mm	300	400	300	400	300	400	300
B x T mm	300 x 500	400 x 500	600 x 500	800 x 500	900 x 500	1200 x 500	1200 x 500
Farbe Korpus / Front							
RAL 7035 lichtgrau	E 647 6591 B	E 647 6594 B	E 647 6597 B	E 647 6600 B	E 647 6603 B	E 647 6606 B	E 647 6609 B
RAL 7035 lichtgrau/RAL 5010 enzianblau	E 647 6592 B	E 647 6595 B	E 647 6598 B	E 647 6601 B	E 647 6604 B	E 647 6607 B	E 647 6610 B
gemäß Farbauswahl	E 647 6593 B	E 647 6596 B	E 647 6599 B	E 647 6602 B	E 647 6605 B	E 647 6608 B	E 647 6611 B
Euro	435,-	565,-	579,-	749,-	775,-	1.009,-	1.009,-

Mit Kunststoff-Sitzleisten

H 2120 mm	1		2		3		4
Anzahl Abteile Stück	300	400	300	400	300	400	300
Abteilleite mm	300	400	300	400	300	400	300
B x T mm	300 x 500	400 x 500	600 x 500	800 x 500	900 x 500	1200 x 500	1200 x 500
Farbe Korpus / Front							
RAL 7035 lichtgrau	E 647 6612 B	E 647 6615 B	E 647 6618 B	E 647 6621 B	E 647 6624 B	E 647 6627 B	E 647 6630 B
RAL 7035 lichtgrau/RAL 5010 enzianblau	E 647 6613 B	E 647 6616 B	E 647 6619 B	E 647 6622 B	E 647 6625 B	E 647 6628 B	E 647 6631 B
gemäß Farbauswahl	E 647 6614 B	E 647 6617 B	E 647 6620 B	E 647 6623 B	E 647 6626 B	E 647 6629 B	E 647 6632 B
Euro	435,-	569,-	585,-	755,-	779,-	1.009,-	1.009,-



Garderobenschränke - PREMIUM-PLUS für Straßen-/Berufskleidungs-Trennung

• Stabile Stahlkonstruktion mit hochwertiger Einbrennbeschichtung • Schmale Seitenkanten für verbesserte Optik bei Reihenstellung
• Türen verstärkt, mit Anschlagdämpfer und Lüftungslochbild • Sicherheits-Drehriegelverschluss (serienmäßig) für Vorhangs Schloss (als Zubehör erhältlich) • Konstruktion aufbruchgeschützt gem. höchster Klasse C nach DIN 4547-2 • Abteilmöbeln glatt auskehrbar • Verdreh-sichere Doppel-Schiebehaken • Mit paarweise zueinanderschlagenden Türen und gemeinsamem Verschluss, 2 Abteile = 1 Person • Zur professionellen "Schwarz-/Weiß-Trennung von Berufs- und Privatkleidung gem. Arbeitsstättenrichtlinie

i

Eine detaillierte Schrankbeschreibung finden Sie auf Seite 814.



Bodenstehend

H 1850 mm	2 Abteile		4 Abteile	
Anzahl Abteile Stück	2		4	
Anzahl Nutzer	1		2	
Abteilmöbeln mm	300	400	300	400
B x T mm	600 x 500	800 x 500	1200 x 500	
Farbe Korpus / Front				
RAL 7035 lichtgrau	E 647 9071 B	E 647 9074 B	E 647 9077 B	
RAL 7035 lichtgrau/RAL 5010 enzianblau	E 647 9072 B	E 647 9075 B	E 647 9078 B	
gemäß Farbauswahl	E 647 9073 B	E 647 9076 B	E 647 9079 B	
Euro	389,-	509,-	679,-	

Mit Füßen

H 1950 mm	2 Abteile		4 Abteile	
Anzahl Abteile Stück	2		4	
Anzahl Nutzer	1		2	
Abteilmöbeln mm	300	400	300	400
B x T mm	600 x 500	800 x 500	1200 x 500	
Farbe Korpus / Front				
RAL 7035 lichtgrau	E 647 9080 B	E 647 9083 B	E 647 9086 B	
RAL 7035 lichtgrau/RAL 5010 enzianblau	E 647 9081 B	E 647 9084 B	E 647 9087 B	
gemäß Farbauswahl	E 647 9082 B	E 647 9085 B	E 647 9088 B	
Euro	435,-	555,-	725,-	

Mit Sockel

H 1950 mm	2 Abteile		4 Abteile	
Anzahl Abteile Stück	2		4	
Anzahl Nutzer	1		2	
Abteilmöbeln mm	300	400	300	400
B x T mm	600 x 500	800 x 500	1200 x 500	
Farbe Korpus / Front				
RAL 7035 lichtgrau	E 647 9089 B	E 647 9092 B	E 647 9095 B	
RAL 7035 Lichtgrau/RAL 5010 enzianblau	E 647 9090 B	E 647 9093 B	E 647 9096 B	
gemäß Farbauswahl	E 647 9091 B	E 647 9094 B	E 647 9097 B	
Euro	465,-	589,-	779,-	



i

Freie Farbwahl ohne Aufpreis Korpus

- RAL 7035 lichtgrau
- RAL 7016 anthrazitgrau
- RAL 5010 enzianblau
- RAL 9016 verkehrsweiß

Front

- RAL 7035 lichtgrau
- RAL 7016 anthrazitgrau
- RAL 5010 enzianblau
- RAL 5012 lichtblau
- RAL 6011 resedagrün
- RAL 3003 rubinrot
- RAL 3020 verkehrsröt
- RAL 9016 verkehrsweiß



Bei Bestellung von Zubehör ohne Hauptartikel können zusätzliche Versandkosten entstehen.



Garderobenschränke Premium Plus mit Dekortüren

- Stabile Stahlkonstruktion mit hochwertiger Einbrennbeschichtung
- Verstärkte Türen mit Anschlagdämpfer für geräuscharmes Schließen
- Türen aus MDF mit schwarzem Umleimer
- Stabile Garderobenstange mit 3 verdrehsicherem Doppel-Schiebehaken
- Glatter Abteiboden für einfaches Auskehren
- Fußteil und Schrankboden serienmäßig verzinkt für erhöhten Korrosionsschutz
- Innovative Kant- und Biege-Geometrien, sowie Materialdopplungen
- Fest verschweißter Ablageboden pro Abteil
- Optimierte Lüftungsöffnungen im Abteil
- Pro Abteil 1 Ablageboden
- Korpus T 500 mm
- Wahlweise 1, 2, 3 oder 4 Abteile

i Eine detaillierte Schrankbeschreibung finden Sie auf Seite 814.



Bodenstehend

H 1850 mm	1		2		3		4	
Anzahl Abteile Stück	300	400	300	400	300	400	300	400
Abteibreite mm	300	400	300	400	300	400	300	400
B x T mm	300 x 500	400 x 500	600 x 500	800 x 500	900 x 500	1200 x 500	1200 x 500	1200 x 500
Farbe Korpus / Front								
RAL 7016 anthrazitgrau/Ahorn Dekor	E 647 9098 B	E 647 9101 B	E 647 9104 B	E 647 9107 B	E 647 9110 B	E 647 9113 B	E 647 9116 B	E 647 9119 B
RAL 7016 anthrazitgrau/Esche Dekor	E 647 9099 B	E 647 9102 B	E 647 9105 B	E 647 9108 B	E 647 9111 B	E 647 9114 B	E 647 9117 B	E 647 9120 B
RAL 7016 Anthrazitgrau/Eiche Dekor	E 647 9100 B	E 647 9103 B	E 647 9106 B	E 647 9109 B	E 647 9112 B	E 647 9115 B	E 647 9118 B	E 647 9121 B
Euro	375,-	479,-	549,-	699,-	765,-	969,-	999,-	1.049,-

Mit Füßen

H 1950 mm	1		2		3		4	
Anzahl Abteile Stück	300	400	300	400	300	400	300	400
Abteibreite mm	300	400	300	400	300	400	300	400
B x T mm	300 x 500	400 x 500	600 x 500	800 x 500	900 x 500	1200 x 500	1200 x 500	1200 x 500
Farbe Korpus	Farbe Front							
RAL 7016 anthrazitgrau/Ahorn Dekor	E 647 9119 B	E 647 9122 B	E 647 9125 B	E 647 9128 B	E 647 9131 B	E 647 9134 B	E 647 9137 B	E 647 9140 B
RAL 7016 anthrazitgrau/Esche Dekor	E 647 9120 B	E 647 9123 B	E 647 9126 B	E 647 9129 B	E 647 9132 B	E 647 9135 B	E 647 9138 B	E 647 9141 B
RAL 7016 anthrazitgrau/Eiche Dekor	E 647 9121 B	E 647 9124 B	E 647 9127 B	E 647 9130 B	E 647 9133 B	E 647 9136 B	E 647 9139 B	E 647 9142 B
Euro	419,-	525,-	595,-	745,-	809,-	1.019,-	1.045,-	1.095,-

Mit Sockel

H 1950 mm	1		2		3		4	
Anzahl Abteile Stück	300	400	300	400	300	400	300	400
Abteibreite mm	300	400	300	400	300	400	300	400
B x T mm	300 x 500	400 x 500	600 x 500	800 x 500	900 x 500	1200 x 500	1200 x 500	1200 x 500
Farbe Korpus / Front								
RAL 7016 anthrazitgrau/Ahorn Dekor	E 647 9140 B	E 647 9143 B	E 647 9146 B	E 647 9149 B	E 647 9152 B	E 647 9155 B	E 647 9158 B	E 647 9161 B
RAL 7016 anthrazitgrau/Esche Dekor	E 647 9141 B	E 647 9144 B	E 647 9147 B	E 647 9150 B	E 647 9153 B	E 647 9156 B	E 647 9159 B	E 647 9162 B
RAL 7016 anthrazitgrau/Eiche Dekor	E 647 9142 B	E 647 9145 B	E 647 9148 B	E 647 9151 B	E 647 9154 B	E 647 9157 B	E 647 9160 B	E 647 9163 B
Euro	439,-	549,-	625,-	785,-	849,-	1.069,-	1.095,-	1.145,-



Türen

- Anstelle der serienmäßig verbauten Türen • Türen ohne Etikettenrahmen • Für Abteillebreite 300 bzw. 400 mm

Türen glatt, ohne Belüftungslochbild		
Aufpreis je Tür	einstöckig	doppelstöckig
Art.-Nr.	E 647 6633 B	E 647 6634 B
Euro	15,-	15,-

Tür aus gelochtem Blech, 8 mm Rundloch		
Aufpreis je Tür	einstöckig	doppelstöckig
Art.-Nr.	E 647 6635 B	E 647 6636 B
Euro	30,-	30,-



Schilder

- Schlüsselschild aus Kunststoff als Türschutz
- Zur Aufnahme des Nummernschildes
- Nur für Zylinderschlösser



- Nummernschild aus Kunststoff
- Bitte bei Bestellung die gewünschte 3-stellige Nummerierung angeben.



Art.-Nr.	Euro	Art.-Nr.	Euro
E 647 6646 B	5,50	E 647 6647 B	5,50

Schlösser



Ausführung	Standard	Option	Option	Option	Option	Option	Option	Option
Bezeichnung	Drehriegelverschluss inkl. Türschutz (Standard bei 1- und doppelstöckigen Umkleidespinden) für Vorhangschloss inklusive Schloss-Schutz	Drehzylinderschloss, schwarz, mit 2 Schlüsseln (Standard bei Schließfach-schränken)	Drehzylinder-schloss, schwarz, mit 2 Schlüsseln	Drehzylinder-schloss, schwarz, mit 2 Schlüsseln	Drehzylinder-schloss, schwarz, mit 2 Schlüsseln	Feuchtraum-Drehzylinder-Schloss, schwarz, mit 2 Schlüsseln	Feuchtraum-Drehzylinder-Schloss, schwarz, mit 2 Schlüsseln	Feuchtraum-Drehzylinder-Schloss, schwarz, mit 2 Schlüsseln
	bis 1000 verschiedene Schließungen	bis 6000 verschiedene Schließungen	über Hauptschlüssel-anlage mit Sicherungsschein*	über Hauptschlüssel-anlage ohne Sicherungsschein	bis 1000 verschiedene Schließungen	über Hauptschlüssel-anlage mit Sicherungsschein*	über Hauptschlüssel-anlage ohne Sicherungsschein	über Hauptschlüssel-anlage ohne Sicherungsschein
Art.-Nr.	E 647 6640 B	E 647 6524 B	E 647 6211 B	E 647 6641 B	E 647 6642 B	E 647 6643 B	E 647 6644 B	E 647 6645 B
Einzelpreis/Euro	15,50	auf Anfrage	19,-	73,-	19,-	21,-	78,-	24,-

*Schlüssel aus Messing

Schrägdachaufsätze

- Hinten 230 mm höher
- Nachrüstbar



Für Schränke B mm	Art.-Nr.	Euro
300	E 647 6506 B	106,-
400	E 647 6507 B	127,-
600	E 647 6508 B	129,-
800	E 647 6509 B	158,-
900	E 647 6510 B	163,-
1200	E 647 6511 B	201,-

Handtuchhalter

- Zusatzausstattungen aus Metall
- Zur Montage an der Türinnenseite



Ausführung	Anwendbar für	Für Abteillebreite mm	Art.-Nr.	Euro
Handtuchhalter	Stahltüren	300	E 647 6512 B	29,-
		400	E 647 6513 B	45,-
Handtuch- und Duschgelhalter	Türen mit Dekorfronten	300+400	E 647 6637 B	33,-
		300+400	E 647 6638 B	51,-
		300+400	E 647 6639 B	51,-

Zusätzlicher Fachboden

- Nicht höhenverstellbar
- Einbauhöhe 250 mm



Für Abteillebreite mm	Art.-Nr.	Euro
300	E 647 6514 B	32,-
400	E 647 6515 B	37,50

Trennwand

- Unterhalb des Ablagebodens
- Aus transluzentem Kunststoff
- Nachrüstbar
- T x H 300 x 1210 mm



Art.-Nr.	Euro
E 647 6516 B	74,-

Spiegel

- An der Türinnenseite
- Aus Glas (B x H 90 x 110 mm) oder aus poliertem Metall (B x H 115 x 200 mm)



Ausführung	Art.-Nr.	Euro
Aus Glas	E 647 6517 B	9,50
Aus poliertem Metall	E 647 6518 B	25,-

Kleiderbügel

- Aus Hartholz
- Schwarz lackiert
- mit Spezialaufhängung



Art.-Nr.	Euro
E 647 6519 B	12,50

Flachspiegel "OHNE GLASSPLITTER"

- Das Hauptmerkmal dieser flachen Spiegel besteht darin, bei Bruch das Zerbersten von Glassplittern zu vermeiden, was ein ständiges Risiko bei traditionellen Glasspiegeln ist • Besonders geeignet für Krankenhäuser und Justizvollzugsanstalten, Schulen und Sportstätten, Anprobe-Kabinen und für die Einhaltung der HACCP-Normen (Hazard Analysis Critical Control Point) in der Nahrungsmittelindustrie



Ausführung	Spiegelfläche mm	B x H mm	Gewicht kg	Art.-Nr.	Euro
ohne Rahmen	400 x 600	400 x 600	3	E 194 9782 B	150,-
	400 x 1200	400 x 1200	6	E 194 9784 B	236,-
	600 x 800	600 x 800	5	E 194 9786 B	209,-
mit Rahmen	400 x 600	440 x 640	3	E 194 9783 B	219,-
	400 x 1200	440 x 1240	6	E 194 9785 B	309,-
	600 x 800	640 x 840	5	E 194 9787 B	270,-

Die Modelle ohne Rahmen mit 4 vorgebohrten Löchern zur Befestigung.

Vorhangschlösser

- Passend für Drehriegelverschlüsse



Ausführung	Messingausführung, 2 Schlüssel, bis 300 verschiedene Schließungen	Messingausführung mit Präzisionsstift-Zylinder, 2 Schlüssel, bis 168.000 verschiedene Schließungen	Zahlencode-Schloss mit gehärtetem Stahlbügel, mit 4-stelliger Zahlenkombination
Art.-Nr.	E 863 997 B	E 863 998 B	E 647 6648 B
Euro	29,-	43,50	75,-



Bei Bestellung von Zubehör ohne Hauptartikel können zusätzliche Versandkosten entstehen.

Wir bieten Ihnen individuelle Objektlösungen!

Zum Beispiel bei Umkleide- und Garderobenanlagen:

- **Garderobenschränke auf ausragender Sitzbank, Aufbewahrungsbox oder bauseitig gemauertem Sockel**
 - reinigungsfreundlich
 - bestens geeignet für den Einsatz von Reinigungsmaschinen
 - Reduzierung der Reinigungskosten
- **Schrägdachaufsätze**
- **Effektive Trocknung ohne zusätzliche Lüftungseinrichtungen**
- Doppelwandige Türen mit Sandwich-Bauweise mit komfortabler Körperschall-Dämpfung.
- **Innovative Trockner-Spinde, in denen ein energieeffizienter Kondentrockner bis zu 15 Abteile versorgt.**
Das bedeutet höchste Trocknungseffizienz bei niedrigstem Energieverbrauch:
 - Leitungsaufnahme des Trockners: nur 550 Watt!
 - Max. Trocknungskapazität pro Trocknungseinheit: 30 Liter Wasser pro Tag!
 - Ein separater, energiefressender Trockenraum wird überflüssig!

... und viele weitere praxisorientierte Lösungen!



Spinde mit mehreren Farben in ein- und derselben Schrankfront



Schließfachschränke mit bis zu 6 Fächern übereinander,
auch in Kombination mit anderen Fachgrößen und Spinden



Spinde mit integrierter Sitzbank durch in den Korpus eingeschobenen Sitzbankträger



Wir sind für Sie da!

Beratung bei Projekten – auch vor Ort

Unsere Fachberater helfen Ihnen gerne bei der Einrichtung Ihrer Werkstätten, Büroräume und Sozialräume.

Sonderanfertigungen

Unsere Fachberater unterstützen Sie und fertigen Zeichnungen an.

Projektabwicklung

Wir bieten Ihnen komplette Projektabwicklungen – von der Planung bis hin zur Montage für alle Lager-, Betriebs- und Büroeinrichtungen.

CAD-Planungs-Service

Mit Hilfe von CAD-Planungs-Systemen erstellen wir für Sie individuelle, maßgeschneiderte Komplettlösungen. So sparen Sie Zeit und Geld bei der Planung Ihrer Einrichtung.

Doppelstöckige Spinde mit HPL-Sitzfläche und Aufsatzschrank-Lösung

4.5 4 Betrieb > 4.5 Sozialraumausstattung Doppelstöckige Garderobenschränke

Doppelstöckige Garderobenschränke - PREMIUM

- Mit 2 Fächern übereinander • Pro Fach 1 Garderobenstange mit 3 verdrehbaren Doppel-Schiebehaken • Türen mit Lüftungskiemen • Eingestanzter Etikettenrahmen
- Sicherheits-Drehriegelverschluss (Vorhangschloss als Zubehör erhältlich)

i Eine detaillierte Schrankbeschreibung finden Sie auf Seite 807.



TOP PREIS 409,-
E 647 6657 B

i

Freie Farbwahl ohne Aufpreis

Korpus

● RAL 7035 lichtgrau ● RAL 7016 anthrazitgrau ● RAL 5010 enzianblau ○ RAL 9016 verkehrsweiß

Front

● RAL 7035 lichtgrau ● RAL 5010 enzianblau ● RAL 6011 resedagrün ● RAL 3020 verkehrsrot

● RAL 7016 anthrazitgrau ● RAL 5012 lichtblau ● RAL 3003 rubinrot ○ RAL 9016 verkehrsweiß

Bodenstehend

H 1850 mm	1 x 2		2 x 2		3 x 2		4 x 2	
Anzahl Abteile Stück	2	4	4	8	6	12	8	16
Abteibreite mm	300	400	300	400	300	400	300	400
B x T mm	300 x 500	400 x 500	600 x 500	800 x 500	900 x 500	1200 x 500	1200 x 500	1200 x 500
Farbe Korpus / Front								
RAL 7035 lichtgrau	E 647 6649 B	E 647 6652 B	E 647 6655 B	E 647 6658 B	E 647 6661 B	E 647 6664 B	E 647 6667 B	E 647 6670 B
RAL 7035 lichtgrau/RAL 5010 enzianblau	E 647 6650 B	E 647 6653 B	E 647 6656 B	E 647 6659 B	E 647 6662 B	E 647 6665 B	E 647 6668 B	E 647 6671 B
gemäß Farbauswahl	E 647 6651 B	E 647 6654 B	E 647 6657 B	E 647 6660 B	E 647 6663 B	E 647 6666 B	E 647 6669 B	E 647 6672 B
Euro	299,-	395,-	409,-	565,-	605,-	775,-	779,-	779,-

Mit Füßen

H 1950 mm	1 x 2		2 x 2		3 x 2		4 x 2	
Anzahl Abteile Stück	2	4	4	8	6	12	8	16
Abteibreite mm	300	400	300	400	300	400	300	400
B x T x H mm	300 x 500	400 x 500	600 x 500	800 x 500	900 x 500	1200 x 500	1200 x 500	1200 x 500
Farbe Korpus / Front								
RAL 7035 lichtgrau	E 647 6670 B	E 647 6673 B	E 647 6676 B	E 647 6679 B	E 647 6682 B	E 647 6685 B	E 647 6688 B	E 647 6691 B
RAL 7035 lichtgrau/RAL 5010 enzianblau	E 647 6671 B	E 647 6674 B	E 647 6677 B	E 647 6680 B	E 647 6683 B	E 647 6686 B	E 647 6689 B	E 647 6692 B
gemäß Farbauswahl	E 647 6672 B	E 647 6675 B	E 647 6678 B	E 647 6681 B	E 647 6684 B	E 647 6687 B	E 647 6690 B	E 647 6693 B
Euro	339,-	429,-	469,-	599,-	635,-	815,-	815,-	815,-

Mit Sockel

H 1950 mm	1 x 2		2 x 2		3 x 2		4 x 2	
Anzahl Abteile Stück	2	4	4	8	6	12	8	16
Abteibreite mm	300	400	300	400	300	400	300	400
B x T x H mm	300 x 500	400 x 500	600 x 500	800 x 500	900 x 500	1200 x 500	1200 x 500	1200 x 500
Farbe Korpus / Front								
RAL 7035 lichtgrau	E 647 6691 B	E 647 6694 B	E 647 6697 B	E 647 6700 B	E 647 6703 B	E 647 6706 B	E 647 6709 B	E 647 6712 B
RAL 7035 lichtgrau/RAL 5010 enzianblau	E 647 6692 B	E 647 6695 B	E 647 6698 B	E 647 6701 B	E 647 6704 B	E 647 6707 B	E 647 6710 B	E 647 6713 B
gemäß Farbauswahl	E 647 6693 B	E 647 6696 B	E 647 6699 B	E 647 6702 B	E 647 6705 B	E 647 6708 B	E 647 6711 B	E 647 6714 B
Euro	359,-	455,-	499,-	635,-	675,-	869,-	869,-	869,-



Doppelstöckige Garderobenschränke - PREMIUM mit untergebauter Sitzbank

- Stabile Stahlkonstruktion mit hochwertiger Einbrennbeschichtung
- Sicherheits-Drehriegelverschluss (serienmäßig) für Vorhangschloss (als Zubehör erhältlich)
- Schrank aufbruchgeschützt gem. Klasse B nach DIN 4547-2
- Sitzbankgestell 420 mm hoch aus Vierkantholz in schwarzgrau
- Niveaueausgleich 10 mm
- Sitzleisten aus Buche 60 x 25 mm, allseitig gerundet
- Klarlackiert mit naturgegebenen Farbunterschieden
- Kunststoff-Sitzleisten lichtgrau mit verzinktem Stahlkern für beste Stabilität
- Sitzhöhe 450 mm
- Sitztiefe 315 mm
- Bank und Schrank werden zur einfachen Selbstmontage getrennt geliefert.



Wahlweise mit Holz- oder Kunststoffleisten

i Eine detaillierte Schrankbeschreibung finden Sie auf Seite 807.
 Schuhroste und Kunststoff-Sitzleisten in schwarzgrau oder weiß auf Anfrage lieferbar.

i **Freie Farbwahl ohne Aufpreis Korpus**

- RAL 7035 lichtgrau
- RAL 7016 anthrazitgrau
- RAL 5010 enzianblau
- RAL 9016 verkehrsweiß

Front

- RAL 7035 lichtgrau
- RAL 7016 anthrazitgrau
- RAL 5010 enzianblau
- RAL 5012 lichtblau
- RAL 6011 resedagrün
- RAL 3003 rubinrot
- RAL 3020 verkehrsrot
- RAL 9016 verkehrsweiß

Mit Buche-Sitzleisten

H 2120 mm	1 x 2		2 x 2		3 x 2		4 x 2	
Anzahl Abteile Stück	1	2	2	4	3	6	4	8
Abteilbreite mm	300	400	300	400	300	400	300	400
B x T mm	300 x 500		600 x 500		900 x 500		1200 x 500	
Farbe Korpus / Front								
RAL 7035 lichtgrau	E 647 9161 B	E 647 9164 B	E 647 9167 B	E 647 9170 B	E 647 9173 B	E 647 9176 B	E 647 9179 B	E 647 9182 B
RAL 7035 lichtgrau/RAL 5010 enzianblau	E 647 9162 B	E 647 9165 B	E 647 9168 B	E 647 9171 B	E 647 9174 B	E 647 9177 B	E 647 9180 B	E 647 9183 B
gemäß Farbauswahl	E 647 9163 B	E 647 9166 B	E 647 9169 B	E 647 9172 B	E 647 9175 B	E 647 9178 B	E 647 9181 B	E 647 9184 B
Euro	449,-	579,-	625,-	815,-	859,-	1.119,-	1.119,-	

Mit Kunststoff-Sitzleisten

H 2120 mm	1 x 2		2 x 2		3 x 2		4 x 2	
Anzahl Abteile Stück	1	2	2	4	3	6	4	8
Abteilbreite mm	300	400	300	400	300	400	300	400
Abmessung Breite mm	300 x 500		600 x 500		900 x 500		1200 x 500	
Farbe Korpus / Front								
RAL 7035 lichtgrau	E 647 9182 B	E 647 9185 B	E 647 9188 B	E 647 9191 B	E 647 9194 B	E 647 9197 B	E 647 9200 B	E 647 9203 B
RAL 7035 lichtgrau/RAL 5010 enzianblau	E 647 9183 B	E 647 9186 B	E 647 9189 B	E 647 9192 B	E 647 9195 B	E 647 9198 B	E 647 9201 B	E 647 9204 B
gemäß Farbauswahl	E 647 9184 B	E 647 9187 B	E 647 9190 B	E 647 9193 B	E 647 9196 B	E 647 9199 B	E 647 9202 B	E 647 9205 B
Euro	449,-	579,-	625,-	815,-	859,-	1.119,-	1.119,-	



Bei Bestellung von Zubehör ohne Hauptartikel können zusätzliche Versandkosten entstehen.



Schließfachschränke - PREMIUM

- Stabile Stahlkonstruktion mit hochwertiger Einbrennbeschichtung
- Schmale Seitenkanten für verbesserte Optik bei Reihenstellung
- Mit glatten Türen
- Zylinderschloss mit 2 Schlüsseln
- Konstruktion aufbruchgeschützt gem. Klasse B nach DIN 4547-2
- Abteilmitten glatt auskehrbar
- Ohne Innenausstattung



10 JAHRE GARANTIE

i

Eine detaillierte Schrankbeschreibung finden Sie auf Seite 807.

i

Freie Farbwahl ohne Aufpreis

Korpus

- RAL 7035 lichtgrau
- RAL 7016 anthrazitgrau
- RAL 5010 enzianblau
- RAL 9016 verkehrsweiß

Front

- RAL 7035 lichtgrau
- RAL 5010 enzianblau
- RAL 6011 resedagrün
- RAL 3020 verkehrsrot
- RAL 7016 anthrazitgrau
- RAL 5012 lichtblau
- RAL 3003 rubinrot
- RAL 9016 verkehrsweiß

Mit 3 Fächern übereinander, liches Durchlassmaß pro Fach B x T x H 240 / 340 x 477 x 562 mm

Anzahl Fächer Stück	3		6		9		12	
Abteillbreite mm	300	400	300	400	300	400	300	300
B x T x H mm	300 x 500		400 x 500		600 x 500		800 x 500	
Farbe Korpus / Front	300 x 500		400 x 500		600 x 500		800 x 500	
Bodenstehend, H 1850 mm								
RAL 7035 lichtgrau	E 647 9203 B	E 647 9206 B	E 647 9209 B	E 647 9212 B	E 647 9215 B	E 647 9218 B	E 647 9221 B	E 647 9224 B
RAL 7035 lichtgrau/RAL 5010 enzianblau	E 647 9204 B	E 647 9207 B	E 647 9210 B	E 647 9213 B	E 647 9216 B	E 647 9219 B	E 647 9222 B	E 647 9225 B
gemäß Farbauswahl	E 647 9205 B	E 647 9208 B	E 647 9211 B	E 647 9214 B	E 647 9217 B	E 647 9220 B	E 647 9223 B	E 647 9226 B
Euro	299,-	395,-	449,-	585,-	625,-	815,-	819,-	819,-
Mit Füßen, H 1950 mm								
RAL 7035 lichtgrau	E 647 9224 B	E 647 9227 B	E 647 9230 B	E 647 9233 B	E 647 9236 B	E 647 9239 B	E 647 9242 B	E 647 9245 B
RAL 7035 lichtgrau/RAL 5010 enzianblau	E 647 9225 B	E 647 9228 B	E 647 9231 B	E 647 9234 B	E 647 9237 B	E 647 9240 B	E 647 9243 B	E 647 9246 B
gemäß Farbauswahl	E 647 9226 B	E 647 9229 B	E 647 9232 B	E 647 9235 B	E 647 9238 B	E 647 9241 B	E 647 9244 B	E 647 9247 B
Euro	339,-	429,-	485,-	619,-	665,-	849,-	855,-	855,-
Mit Sockel, H 1950 mm								
RAL 7035 lichtgrau	E 647 9245 B	E 647 9248 B	E 647 9251 B	E 647 9254 B	E 647 9257 B	E 647 9260 B	E 647 9263 B	E 647 9266 B
RAL 7035 lichtgrau/RAL 5010 enzianblau	E 647 9246 B	E 647 9249 B	E 647 9252 B	E 647 9255 B	E 647 9258 B	E 647 9261 B	E 647 9264 B	E 647 9267 B
gemäß Farbauswahl	E 647 9247 B	E 647 9250 B	E 647 9253 B	E 647 9256 B	E 647 9259 B	E 647 9262 B	E 647 9265 B	E 647 9268 B
Euro	355,-	455,-	509,-	655,-	699,-	899,-	899,-	899,-



i

Freie Farbwahl ohne Aufpreis

Korpus

● RAL 7035 lichtgrau ● RAL 7016 anthrazitgrau ● RAL 5010 enzianblau ○ RAL 9016 verkehrsweiß

Front

● RAL 7035 lichtgrau ● RAL 5010 enzianblau ● RAL 6011 resedagrün ● RAL 3020 verkehrsrot
● RAL 7016 anthrazitgrau ● RAL 5012 lichtblau ● RAL 3003 rubinrot ○ RAL 9016 verkehrsweiß



Mit 4 Fächern übereinander, lichtet Durchlassmaß pro Fach B x T x H 240 / 340 x 477 x 415 mm

Anzahl Fächer Stück	4	8	12	16
Abteillebreite mm	300	300	300	300
B x T mm	300 x 500	400 x 500	400 x 500	400 x 500
Farbe Korpus / Front				

Bodenstehend, H 1850 mm							
RAL 7035 lichtgrau	E 647 9266 B	E 647 9269 B	E 647 9272 B	E 647 9275 B	E 647 9278 B	E 647 9281 B	E 647 9284 B
RAL 7035 lichtgrau/RAL 5010 enzianblau	E 647 9267 B	E 647 9270 B	E 647 9273 B	E 647 9276 B	E 647 9279 B	E 647 9282 B	E 647 9285 B
gemäß Farbauswahl	E 647 9268 B	E 647 9271 B	E 647 9274 B	E 647 9277 B	E 647 9280 B	E 647 9283 B	E 647 9286 B
Euro	339,-	439,-	519,-	675,-	735,-	955,-	965,-

Mit Füßen, H 1950 mm							
RAL 7035 lichtgrau	E 647 9287 B	E 647 9290 B	E 647 9293 B	E 647 9296 B	E 647 9299 B	E 647 9302 B	E 647 9305 B
RAL 7035 lichtgrau/RAL 5010 enzianblau	E 647 9288 B	E 647 9291 B	E 647 9294 B	E 647 9297 B	E 647 9300 B	E 647 9303 B	E 647 9306 B
gemäß Farbauswahl	E 647 9289 B	E 647 9292 B	E 647 9295 B	E 647 9298 B	E 647 9301 B	E 647 9304 B	E 647 9307 B
Euro	375,-	475,-	559,-	715,-	775,-	995,-	1.005,-

Mit Sockel, H 1950 mm							
RAL 7035 lichtgrau	E 647 9308 B	E 647 9311 B	E 647 9314 B	E 647 9317 B	E 647 9320 B	E 647 9323 B	E 647 9326 B
RAL 7035 lichtgrau/RAL 5010 enzianblau	E 647 9309 B	E 647 9312 B	E 647 9315 B	E 647 9318 B	E 647 9321 B	E 647 9324 B	E 647 9327 B
gemäß Farbauswahl	E 647 9310 B	E 647 9313 B	E 647 9316 B	E 647 9319 B	E 647 9322 B	E 647 9325 B	E 647 9328 B
Euro	399,-	505,-	589,-	749,-	809,-	1.045,-	1.055,-



Mit 5 Fächern übereinander, lichtet Durchlassmaß pro Fach B x T x H 240 / 340 x 477 x 328 mm

Anzahl Fächer Stück	5	10	15	20
Abteillebreite mm	300	300	300	300
B x T x H mm	300 x 500	400 x 500	400 x 500	400 x 500
Farbe Korpus / Front				

Bodenstehend, H 1850 mm							
RAL 7035 lichtgrau	E 647 9329 B	E 647 9332 B	E 647 9335 B	E 647 9338 B	E 647 9341 B	E 647 9344 B	E 647 9347 B
RAL 7035 lichtgrau/RAL 5010 enzianblau	E 647 9330 B	E 647 9333 B	E 647 9336 B	E 647 9339 B	E 647 9342 B	E 647 9345 B	E 647 9348 B
gemäß Farbauswahl	E 647 9331 B	E 647 9334 B	E 647 9337 B	E 647 9340 B	E 647 9343 B	E 647 9346 B	E 647 9349 B
Euro	379,-	489,-	595,-	775,-	845,-	1.099,-	1.109,-

Mit Füßen, H 1950 mm							
RAL 7035 lichtgrau	E 647 9350 B	E 647 9353 B	E 647 9356 B	E 647 9359 B	E 647 9362 B	E 647 9365 B	E 647 9368 B
RAL 7035 lichtgrau/RAL 5010 enzianblau	E 647 9351 B	E 647 9354 B	E 647 9357 B	E 647 9360 B	E 647 9363 B	E 647 9366 B	E 647 9369 B
gemäß Farbauswahl	E 647 9352 B	E 647 9355 B	E 647 9358 B	E 647 9361 B	E 647 9364 B	E 647 9367 B	E 647 9370 B
Euro	415,-	525,-	629,-	809,-	879,-	1.135,-	1.145,-

Mit Sockel, H 1950 mm							
RAL 7035 lichtgrau	E 647 9371 B	E 647 9374 B	E 647 9377 B	E 647 9380 B	E 647 9383 B	E 647 9386 B	E 647 9389 B
RAL 7035 lichtgrau/RAL 5010 enzianblau	E 647 9372 B	E 647 9375 B	E 647 9378 B	E 647 9381 B	E 647 9384 B	E 647 9387 B	E 647 9390 B
gemäß Farbauswahl	E 647 9373 B	E 647 9376 B	E 647 9379 B	E 647 9382 B	E 647 9385 B	E 647 9388 B	E 647 9391 B
Euro	435,-	549,-	655,-	845,-	919,-	1.185,-	1.199,-



Bei Bestellung von Zubehör ohne Hauptartikel können zusätzliche Versandkosten entstehen.

Doppelstöckige Garderobenschränke - PREMIUM-PLUS

- Korpus und Türen aus Stahl • 2 Fächer übereinander • 1 Garderobenstange pro Fach mit 3 verdrehsicheren Doppel-Schiebehaken
- Sicherheitsdrehriegel für Vorhangschloss (als Zubehör erhältlich) • Serienmäßig Türöffnungsbegrenzer 90° pro Tür • Serienmäßige Niveauregulierung • Auch mit Zylinderschlössern ohne Aufpreis lieferbar • Lichtes Durchlassmaß B x T x H 240/340 x 477 x 854 mm

i Eine detaillierte Schrankbeschreibung finden Sie auf Seite 814.



10 JAHRE GARANTIE



i

Freie Farbwahl ohne Aufpreis

Korpus

- RAL 7035 lichtgrau
- RAL 7016 anthrazitgrau
- RAL 5010 enzianblau
- RAL 9016 verkehrsweiß

Front

- RAL 7035 lichtgrau
- RAL 7016 anthrazitgrau
- RAL 5010 enzianblau
- RAL 5012 lichtblau
- RAL 6011 resedagrün
- RAL 3003 rubinrot
- RAL 3020 verkehrsrot
- RAL 9016 verkehrsweiß

Bodenstehend

H 1850 mm	1 x 2		2 x 2		3 x 2		4 x 2	
Anzahl Abteile Stück	300	400	300	400	300	400	300	400
Abteibreite mm	300	400	300	400	300	400	300	400
B x T x H mm	300 x 500	400 x 500	600 x 500	800 x 500	900 x 500	1200 x 500	1200 x 500	1200 x 500
Farbe Korpus / Front								
RAL 7035 lichtgrau	E 647 9392 B	E 647 9395 B	E 647 9398 B	E 647 9401 B	E 647 9404 B	E 647 9407 B	E 647 9410 B	E 647 9413 B
RAL 7035 lichtgrau/RAL 5010 enzianblau	E 647 9393 B	E 647 9396 B	E 647 9399 B	E 647 9402 B	E 647 9405 B	E 647 9408 B	E 647 9411 B	E 647 9414 B
gemäß Farbauswahl	E 647 9394 B	E 647 9397 B	E 647 9400 B	E 647 9403 B	E 647 9406 B	E 647 9409 B	E 647 9412 B	E 647 9415 B
Euro	345,-	449,-	495,-	645,-	685,-	889,-	895,-	989,-

Mit Füßen

H 1950 mm	1 x 2		2 x 2		3 x 2		4 x 2	
Anzahl Abteile Stück	300	400	300	400	300	400	300	400
Abteibreite mm	300	400	300	400	300	400	300	400
B x T x H mm	300 x 500	400 x 500	600 x 500	800 x 500	900 x 500	1200 x 500	1200 x 500	1200 x 500
Farbe Korpus / Front								
RAL 7035 lichtgrau	E 647 9413 B	E 647 9416 B	E 647 9419 B	E 647 9422 B	E 647 9425 B	E 647 9428 B	E 647 9431 B	E 647 9434 B
RAL 7035 lichtgrau/RAL 5010 enzianblau	E 647 9414 B	E 647 9417 B	E 647 9420 B	E 647 9423 B	E 647 9426 B	E 647 9429 B	E 647 9432 B	E 647 9435 B
gemäß Farbauswahl	E 647 9415 B	E 647 9418 B	E 647 9421 B	E 647 9424 B	E 647 9427 B	E 647 9430 B	E 647 9433 B	E 647 9436 B
Euro	389,-	495,-	545,-	695,-	735,-	939,-	945,-	989,-

Mit Sockel

H 1950 mm	1 x 2		2 x 2		3 x 2		4 x 2	
Anzahl Abteile Stück	300	400	300	400	300	400	300	400
Abteibreite mm	300	400	300	400	300	400	300	400
B x T x H mm	300 x 500	400 x 500	600 x 500	800 x 500	900 x 500	1200 x 500	1200 x 500	1200 x 500
Farbe Korpus / Front								
RAL 7035 lichtgrau	E 647 9434 B	E 647 9437 B	E 647 9440 B	E 647 9443 B	E 647 9446 B	E 647 9449 B	E 647 9452 B	E 647 9455 B
RAL 7035 lichtgrau/RAL 5010 enzianblau	E 647 9435 B	E 647 9438 B	E 647 9441 B	E 647 9444 B	E 647 9447 B	E 647 9450 B	E 647 9453 B	E 647 9456 B
gemäß Farbauswahl	E 647 9436 B	E 647 9439 B	E 647 9442 B	E 647 9445 B	E 647 9448 B	E 647 9451 B	E 647 9454 B	E 647 9457 B
Euro	415,-	519,-	569,-	725,-	769,-	985,-	989,-	989,-



Doppelstöckige Garderobenschränke mit Dekorfronten PREMIUM PLUS

- Stabile Stahlkonstruktion mit hochwertiger Einbrennbeschichtung
- Mit 2 Fächern übereinander
- Verstärkte Türen mit Anschlagdämpfer für geräuscharmes Schließen
- Türen mit Dekorfronten aus MDF mit schwarzem Umleimer
- Türöffnungsbegrenzer 90°
- Pro Fach 1 stabile Garderobenstange mit 3 verdrehsicheren Doppel-Schiebehaken
- Glatter Abteilmittelschicht für einfaches Auskehren
- Fußteil und Schrankboden serienmäßig verzinkt für erhöhten Korrosionsschutz
- Innovative Kant- und Biege-Geometrien, sowie Materialdopplungen
- Optimierte Lüftungsöffnungen im Abteil
- Pro Abteil 1 Ablageboden
- Korpus T 500 mm
- Sicherheits-Drehriegelverschluss für Vorhanschloss
- Mit serienmäßiger Niveauregulierung

i Eine detaillierte Schrankbeschreibung finden Sie auf Seite 814.



Korpusfarbe
RAL 7016 anthrazitgrau

Türendekore

Ahorn

Esche

Eiche

Bodenstehend

H 1850 mm	1 x 2		2 x 2		3 x 2		4 x 2	
Anzahl Abteile Stück	300	400	300	400	300	400	300	400
Abteibreite mm	300	400	300	400	300	400	300	400
B x T x H mm	300 x 500	400 x 500	600 x 500	800 x 500	900 x 500	1200 x 500	1200 x 500	1200 x 500
Farbe Korpus / Front								
RAL 7016 anthrazitgrau/Ahorn Dekor	E 647 9455 B	E 647 9458 B	E 647 9461 B	E 647 9464 B	E 647 9467 B	E 647 9470 B	E 647 9473 B	E 647 9476 B
RAL 7016 anthrazitgrau/Esche Dekor	E 647 9456 B	E 647 9459 B	E 647 9462 B	E 647 9465 B	E 647 9468 B	E 647 9471 B	E 647 9474 B	E 647 9477 B
RAL 7016 anthrazitgrau/Eiche Dekor	E 647 9457 B	E 647 9460 B	E 647 9463 B	E 647 9466 B	E 647 9469 B	E 647 9472 B	E 647 9475 B	E 647 9478 B
Euro	485,-	615,-	775,-	979,-	1.105,-	1.395,-	1.449,-	1.499,-

Mit Füßen

H 1950 mm	1 x 2		2 x 2		3 x 2		4 x 2	
Anzahl Abteile Stück	300	400	300	400	300	400	300	400
Abteibreite mm	300	400	300	400	300	400	300	400
B x T x H mm	300 x 500	400 x 500	600 x 500	800 x 500	900 x 500	1200 x 500	1200 x 500	1200 x 500
Farbe Korpus / Front								
RAL 7016 anthrazitgrau/Ahorn Dekor	E 647 9476 B	E 647 9479 B	E 647 9482 B	E 647 9485 B	E 647 9488 B	E 647 9491 B	E 647 9494 B	E 647 9497 B
RAL 7016 anthrazitgrau/Esche Dekor	E 647 9477 B	E 647 9480 B	E 647 9483 B	E 647 9486 B	E 647 9489 B	E 647 9492 B	E 647 9495 B	E 647 9498 B
RAL 7016 anthrazitgrau/Eiche Dekor	E 647 9478 B	E 647 9481 B	E 647 9484 B	E 647 9487 B	E 647 9490 B	E 647 9493 B	E 647 9496 B	E 647 9499 B
Euro	529,-	659,-	819,-	1.025,-	1.149,-	1.439,-	1.499,-	1.499,-

Mit Sockel

H 1950 mm	1 x 2		2 x 2		3 x 2		4 x 2	
Anzahl Abteile Stück	300	400	300	400	300	400	300	400
Abteibreite mm	300	400	300	400	300	400	300	400
B x T x H mm	300 x 500	400 x 500	600 x 500	800 x 500	900 x 500	1200 x 500	1200 x 500	1200 x 500
Farbe Korpus / Front								
RAL 7016 anthrazitgrau/Ahorn Dekor	E 647 9497 B	E 647 9500 B	E 647 9503 B	E 647 9506 B	E 647 9509 B	E 647 9512 B	E 647 9515 B	E 647 9518 B
RAL 7016 anthrazitgrau/Esche Dekor	E 647 9498 B	E 647 9501 B	E 647 9504 B	E 647 9507 B	E 647 9510 B	E 647 9513 B	E 647 9516 B	E 647 9519 B
RAL 7016 anthrazitgrau/Eiche Dekor	E 647 9499 B	E 647 9502 B	E 647 9505 B	E 647 9508 B	E 647 9511 B	E 647 9514 B	E 647 9517 B	E 647 9520 B
Euro	555,-	695,-	849,-	1.059,-	1.179,-	1.479,-	1.549,-	1.549,-



Bei Bestellung von Zubehör ohne Hauptartikel können zusätzliche Versandkosten entstehen.



Doppelstöckige Garderobenschränke mit Dekorfronten und untergebauter Sitzbank

- Mit 2 Fächern übereinander • Pro Fach 1 Garderobenstange mit 3 verdrehsicheren Doppel-Schiebehaken • Türen mit Dekorfronten aus MDF mit schwarzem Umleimer • Türöffnungsbegrenzer 90° serienmäßig pro Tür • Lichtes Durchlassmaß B x T x H 240/340 x 477 x 854 mm • Sitzhöhe 450 mm • Sitztiefe 315 mm • Sitzbankgestell aus Vierkantröhre in schwarzgrau • Sitzleisten aus Buche oder aus Kunststoff mit verzinktem Stahlkern • Bank und Schrank werden zur einfachen Selbstmontage separat geliefert

i

Eine detaillierte Schrankbeschreibung finden Sie auf Seite 814.

Schuhroste und Kunststoff-Sitzleisten in lichtgrau oder weiß auf Anfrage erhältlich.



Mit Buche-Sitzleisten

H 2120 mm	1 x 2		2 x 2		3 x 2		4 x 2	
Anzahl Abteile Stück	300	400	300	400	300	400	300	400
Abteillbreite mm	300	400	300	400	300	400	300	400
B x T mm	300 x 500/815	400 x 500/815	600 x 500/815	800 x 500/815	900 x 500/815	1200 x 500/815	1200 x 500/815	1200 x 500/815
Farbe Korpus / Front								
RAL 7016 anthrazitgrau/ahorn	E 647 9518 B	E 647 9521 B	E 647 9524 B	E 647 9527 B	E 647 9530 B	E 647 9533 B	E 647 9536 B	E 647 9539 B
RAL 7016 anthrazitgrau/esche	E 647 9519 B	E 647 9522 B	E 647 9525 B	E 647 9528 B	E 647 9531 B	E 647 9534 B	E 647 9537 B	E 647 9540 B
RAL 7016 anthrazitgrau/eiche	E 647 9520 B	E 647 9523 B	E 647 9526 B	E 647 9529 B	E 647 9532 B	E 647 9535 B	E 647 9538 B	E 647 9541 B
Euro	629,-	799,-	965,-	1.225,-	1.359,-	1.725,-	1.785,-	1.785,-

Mit Kunststoff-Sitzleisten, Farbe schwarzgrau

H 2120 mm	1 x 2		2 x 2		3 x 2		4 x 2	
Anzahl Abteile Stück	300	400	300	400	300	400	300	400
Abteillbreite mm	300	400	300	400	300	400	300	400
B x T mm	300 x 500/815	400 x 500/815	600 x 500/815	800 x 500/815	900 x 500/815	1200 x 500/815	1200 x 500/815	1200 x 500/815
Farbe Korpus / Front								
RAL 7016 anthrazitgrau/ahorn	E 647 9539 B	E 647 9542 B	E 647 9545 B	E 647 9548 B	E 647 9551 B	E 647 9554 B	E 647 9557 B	E 647 9560 B
RAL 7016 anthrazitgrau/esche	E 647 9540 B	E 647 9543 B	E 647 9546 B	E 647 9549 B	E 647 9552 B	E 647 9555 B	E 647 9558 B	E 647 9561 B
RAL 7016 anthrazitgrau/eiche	E 647 9541 B	E 647 9544 B	E 647 9547 B	E 647 9550 B	E 647 9553 B	E 647 9556 B	E 647 9559 B	E 647 9562 B
Euro	629,-	799,-	965,-	1.225,-	1.359,-	1.725,-	1.785,-	1.785,-



Schließfachschränke PREMIUM PLUS

- Mit Dekortüren aus HPL (13 mm stark) • Türen serienmäßig mit Zylinderschloss und 2 Schlüsseln • Türöffnungsbegrenzer 90° pro Tür • Niveauregulierung serienmäßig



i Eine detaillierte Schrankbeschreibung finden Sie auf Seite 814.

4 Türen übereinander, lichtet Durchlassmaß pro Fach B x T x H 240/340 x 477 x 415 mm



Anzahl Fächer Stück	1 x 4		2 x 4		3 x 4		4 x 4	
Abteilbreite mm	300	400	300	400	300	400	300	400
B x T mm	300 x 500	400 x 500	600 x 500	800 x 500	900 x 500	1200 x 500	1200 x 500	1200 x 500
Farbe Korpus / Front								
Bodenstehend, H 1850 mm								
RAL 7016 anthrazitgrau/ahorn	E 647 9560 B	E 647 9563 B	E 647 9566 B	E 647 9569 B	E 647 9572 B	E 647 9575 B	E 647 9578 B	E 647 9581 B
RAL 7016 anthrazitgrau/esche	E 647 9561 B	E 647 9564 B	E 647 9567 B	E 647 9570 B	E 647 9573 B	E 647 9576 B	E 647 9579 B	E 647 9582 B
RAL 7016 anthrazitgrau/eiche	E 647 9562 B	E 647 9565 B	E 647 9568 B	E 647 9571 B	E 647 9574 B	E 647 9577 B	E 647 9580 B	E 647 9583 B
Euro	699,-	885,-	1.205,-	1.509,-	1.749,-	2.189,-	2.309,-	2.309,-
Mit Füßen, H 1950 mm								
RAL 7016 anthrazitgrau/ahorn	E 647 9581 B	E 647 9584 B	E 647 9587 B	E 647 9590 B	E 647 9593 B	E 647 9596 B	E 647 9599 B	E 647 9602 B
RAL 7016 anthrazitgrau/esche	E 647 9582 B	E 647 9585 B	E 647 9588 B	E 647 9591 B	E 647 9594 B	E 647 9597 B	E 647 9600 B	E 647 9603 B
RAL 7016 anthrazitgrau/eiche	E 647 9583 B	E 647 9586 B	E 647 9589 B	E 647 9592 B	E 647 9595 B	E 647 9598 B	E 647 9601 B	E 647 9604 B
Euro	749,-	929,-	1.249,-	1.549,-	1.789,-	2.229,-	2.349,-	2.349,-
Mit Sockel, H 1950 mm								
RAL 7016 anthrazitgrau/ahorn	E 647 9602 B	E 647 9605 B	E 647 9608 B	E 647 9611 B	E 647 9614 B	E 647 9617 B	E 647 9620 B	E 647 9623 B
RAL 7016 anthrazitgrau/esche	E 647 9603 B	E 647 9606 B	E 647 9609 B	E 647 9612 B	E 647 9615 B	E 647 9618 B	E 647 9621 B	E 647 9624 B
RAL 7016 anthrazitgrau/eiche	E 647 9604 B	E 647 9607 B	E 647 9610 B	E 647 9613 B	E 647 9616 B	E 647 9619 B	E 647 9622 B	E 647 9625 B
Euro	769,-	959,-	1.279,-	1.589,-	1.829,-	2.279,-	2.399,-	2.399,-

5 Türen übereinander, lichtet Durchlassmaß pro Fach B x T x H 240/340 x 477 x 328 mm

Anzahl Fächer Stück	1 x 5		2 x 5		3 x 5		4 x 5	
Abteilbreite mm	300	400	300	400	300	400	300	400
B x T mm	300 x 500	400 x 500	600 x 500	800 x 500	900 x 500	1200 x 500	1200 x 500	1200 x 500
Farbe Korpus / Front								
Bodenstehend, H 1850 mm								
RAL 7016 anthrazitgrau/ahorn	E 647 9623 B	E 647 9626 B	E 647 9629 B	E 647 9632 B	E 647 9635 B	E 647 9638 B	E 647 9641 B	E 647 9644 B
RAL 7016 anthrazitgrau/esche	E 647 9624 B	E 647 9627 B	E 647 9630 B	E 647 9633 B	E 647 9636 B	E 647 9639 B	E 647 9642 B	E 647 9645 B
RAL 7016 anthrazitgrau/eiche	E 647 9625 B	E 647 9628 B	E 647 9631 B	E 647 9634 B	E 647 9637 B	E 647 9640 B	E 647 9643 B	E 647 9646 B
Euro	789,-	995,-	1.385,-	1.735,-	2.019,-	2.529,-	2.675,-	2.675,-
Mit Füßen, H 1950 mm								
RAL 7016 anthrazitgrau/ahorn	E 647 9644 B	E 647 9647 B	E 647 9650 B	E 647 9653 B	E 647 9656 B	E 647 9659 B	E 647 9662 B	E 647 9665 B
RAL 7016 anthrazitgrau/esche	E 647 9645 B	E 647 9648 B	E 647 9651 B	E 647 9654 B	E 647 9657 B	E 647 9660 B	E 647 9663 B	E 647 9666 B
RAL 7016 anthrazitgrau/eiche	E 647 9646 B	E 647 9649 B	E 647 9652 B	E 647 9655 B	E 647 9658 B	E 647 9661 B	E 647 9664 B	E 647 9667 B
Euro	839,-	1.039,-	1.429,-	1.779,-	2.059,-	2.569,-	2.715,-	2.715,-
Mit Sockel, H 1950 mm								
RAL 7016 anthrazitgrau/ahorn	E 647 9665 B	E 647 9668 B	E 647 9671 B	E 647 9674 B	E 647 9677 B	E 647 9680 B	E 647 9683 B	E 647 9686 B
RAL 7016 anthrazitgrau/esche	E 647 9666 B	E 647 9669 B	E 647 9672 B	E 647 9675 B	E 647 9678 B	E 647 9681 B	E 647 9684 B	E 647 9687 B
RAL 7016 anthrazitgrau/eiche	E 647 9667 B	E 647 9670 B	E 647 9673 B	E 647 9676 B	E 647 9679 B	E 647 9682 B	E 647 9685 B	E 647 9688 B
Euro	859,-	1.065,-	1.455,-	1.815,-	2.099,-	2.619,-	2.765,-	2.765,-



Bei Bestellung von Zubehör ohne Hauptartikel können zusätzliche Versandkosten entstehen.



Garderoben- und Schließfachschränke

Neuartige Belüftung mit dem SBL-Konzept (Selbstbelüftungskonzept).

- Langlebige Stahlkonstruktion mit aufschlagenden Türen
- Spezialprofil im Korpus sorgt für mehr Stabilität und Sicherheit, sowie einfache Reinigung und Benutzung
- Formschöne Füße, 130 mm hoch
- Einwandige, verstärkte Stahl-Türen (auf Anfrage auch doppelwandig und gedämmt oder aus HPL mit Holzdekor)
- Sicherheits-Zylinderschloss inkl. 2 Schlüsseln
- Robuste Türscharniere aus Aluminium/Kunststoff
- Serienmäßig mit Türöffnungsbegrenzer 90° und Anschlagdämpfer
- Vielfältige Inneneinrichtungen als Zubehör lieferbar
- **Korpus und Stahltüren serienmäßig elektrolytisch verzinkt**

i

Das SBL-Konzept (Selbstbelüftungskonzept)

Ohne separate Belüftungseinrichtungen trocknen selbst sehr feuchte Kleidungsstücke bei einer normalen Raumtemperatur von 20° C und einer relativen Luftfeuchtigkeit von ca. 50% **innerhalb eines Tages**. Auch bei direkter Wandaufstellung ist durch die gelochte Rückwand die optimale Luftzirkulation gewährleistet.



Füße von innen und außen bis 40 mm höhenverstellbar



Türscharnier aus Aluminium-Druckguss/Kunststoff



Türöffnungsbegrenzer 90° serienmäßig



Garderobenschränke - Schranktiefe außen/innen 525/480 mm

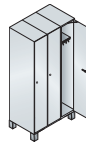

Anzahl Abteile	1 x 2		1 x 3		1 x 4
Abteibreite mm	300	400	300	400	300
lichte Abm. Abteil B x H mm	262 x 1757	362 x 1757	262 x 1757	362 x 1757	262 x 1757
Schrankabmessung B x H mm	600 x 1980	800 x 1980	900 x 1980	1200 x 1980	1200 x 1980
Farbe Korpus/Tür					
RAL 7035 lichtgrau	E 198 0650 B	E 198 0655 B	E 198 0660 B	E 198 0665 B	E 198 0670 B
RAL 7035 lichtgrau/5010 enzianblau	E 198 0652 B	E 198 0657 B	E 198 0662 B	E 198 0667 B	E 198 0672 B
RAL 7035 lichtgrau/5012 lichtblau	E 198 0653 B	E 198 0658 B	E 198 0663 B	E 198 0668 B	E 198 0673 B
RAL 7035 lichtgrau/3003 rubinrot	E 198 0651 B	E 198 0656 B	E 198 0661 B	E 198 0666 B	E 198 0671 B
Euro	733,-	947,-	988,-	1.297,-	1.295,-

Doppelstöckige-Garderobenschränke - Schranktiefe außen/innen 525/480 mm

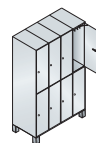
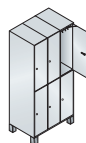
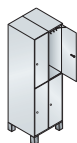

Anzahl Abteile	2 x 2		3 x 2		4 x 2
Abteibreite mm	300	400	300	400	300
lichte Abm. Abteil B x H mm	262 x 862	362 x 862	262 x 862	362 x 862	262 x 862
Schrankabmessung B x H mm	600 x 1980	800 x 1980	900 x 1980	1200 x 1980	1200 x 1980
Farbe Korpus/Tür					
RAL 7035 lichtgrau	E 198 0211 B	E 198 0236 B	E 198 0261 B	E 198 0286 B	E 198 0413 B
RAL 7035 lichtgrau/5010 enzianblau	E 198 0213 B	E 198 0238 B	E 198 0263 B	E 198 0288 B	E 198 0415 B
RAL 7035 lichtgrau/5012 lichtblau	E 198 0214 B	E 198 0239 B	E 198 0264 B	E 198 0289 B	E 198 0416 B
RAL 7035 lichtgrau/3003 rubinrot	E 198 0212 B	E 198 0237 B	E 198 0262 B	E 198 0287 B	E 198 0414 B
Euro	933,-	1.217,-	1.306,-	1.693,-	1.704,-

! Auf Wunsch auch mit verschiedenen Schlossvarianten:
Münzautomatenschloss, PIN-Code oder RFID-Schloss, Schließung über Hauptschließanlage u. v. m.
Wir beraten Sie gerne.





Schließfachschränke - 3 Fächer übereinander, Schranktiefe außen/innen 525/480 mm

Anzahl Abteile	1 x 3	1 x 3	2 x 3	2 x 3	3 x 3	3 x 3	4 x 3
Abteibreite mm	300	400	300	400	300	400	300
lichte Abm. Abteil B x H mm	262 x 562	362 x 562	262 x 562	362 x 562	262 x 562	362 x 562	262 x 562
Schrankabmessung B x H mm	300 x 1980	400 x 1980	600 x 1980	800 x 1980	900 x 1980	1200 x 1980	1200 x 1980
Farbe Korpus/Tür							
RAL 7035 lichtgrau	E 198 0171 B	E 198 0191 B	E 198 0216 B	E 198 0241 B	E 198 0266 B	E 198 0291 B	E 198 0418 B
RAL 7035 lichtgrau/5010 enzianblau	E 198 0173 B	E 198 0193 B	E 198 0218 B	E 198 0243 B	E 198 0268 B	E 198 0293 B	E 198 0420 B
RAL 7035 lichtgrau/5012 lichtblau	E 198 0174 B	E 198 0194 B	E 198 0219 B	E 198 0244 B	E 198 0269 B	E 198 0294 B	E 198 0421 B
RAL 7035 lichtgrau/3003 rubinrot	E 198 0172 B	E 198 0192 B	E 198 0217 B	E 198 0242 B	E 198 0267 B	E 198 0292 B	E 198 0419 B
Euro	714,-	933,-	1.064,-	1.376,-	1.489,-	1.946,-	1.929,-

Schließfachschränke - 4 Fächer übereinander, Schranktiefe außen/innen 525/480 mm

Anzahl Abteile	1 x 4	1 x 4	2 x 4	2 x 4	3 x 4	3 x 4	4 x 4
Abteibreite mm	300	400	300	400	300	400	300
lichte Abm. Abteil B x H mm	262 x 412	362 x 412	262 x 412	362 x 412	262 x 412	362 x 412	262 x 412
Schrankabmessung B x H mm	300 x 1980	400 x 1980	600 x 1980	800 x 1980	900 x 1980	1200 x 1980	1200 x 1980
Farbe Korpus/Tür							
RAL 7035 lichtgrau	E 198 0176 B	E 198 0196 B	E 198 0221 B	E 198 0246 B	E 198 0271 B	E 198 0296 B	E 198 0423 B
RAL 7035 lichtgrau/5010 enzianblau	E 198 0178 B	E 198 0198 B	E 198 0223 B	E 198 0248 B	E 198 0273 B	E 198 0298 B	E 198 0425 B
RAL 7035 lichtgrau/5012 lichtblau	E 198 0179 B	E 198 0199 B	E 198 0224 B	E 198 0249 B	E 198 0274 B	E 198 0299 B	E 198 0426 B
RAL 7035 lichtgrau/3003 rubinrot	E 198 0177 B	E 198 0197 B	E 198 0222 B	E 198 0247 B	E 198 0272 B	E 198 0297 B	E 198 0424 B
Euro	799,-	1.043,-	1.223,-	1.593,-	1.740,-	2.273,-	2.273,-

Schließfachschränke - 5 Fächer übereinander, Schranktiefe außen/innen 525/480 mm

Anzahl Abteile	1 x 5	1 x 5	2 x 5	2 x 5	3 x 5	3 x 5	4 x 5
Abteibreite mm	300	400	300	400	300	400	300
lichte Abm. Abteil B x H mm	262 x 322	362 x 322	262 x 322	362 x 322	262 x 322	362 x 322	262 x 322
Schrankabmessung B x H mm	300 x 1980	400 x 1980	600 x 1980	800 x 1980	900 x 1980	1200 x 1980	1200 x 1980
Farbe Korpus/Tür							
RAL 7035 lichtgrau	E 198 0181 B	E 198 0201 B	E 198 0226 B	E 198 0251 B	E 198 0276 B	E 198 0301 B	E 198 0428 B
RAL 7035 lichtgrau/5010 enzianblau	E 198 0183 B	E 198 0203 B	E 198 0228 B	E 198 0253 B	E 198 0278 B	E 198 0303 B	E 198 0430 B
RAL 7035 lichtgrau/5012 lichtblau	E 198 0184 B	E 198 0204 B	E 198 0229 B	E 198 0254 B	E 198 0279 B	E 198 0304 B	E 198 0431 B
RAL 7035 lichtgrau/3003 rubinrot	E 198 0182 B	E 198 0202 B	E 198 0227 B	E 198 0252 B	E 198 0277 B	E 198 0302 B	E 198 0429 B
Euro	885,-	1.153,-	1.388,-	1.814,-	1.996,-	2.589,-	2.613,-

Schließfachschränke - 6 Fächer übereinander, Schranktiefe außen/innen 525/480 mm

Anzahl Abteile	1 x 6	1 x 6	2 x 6	2 x 6	3 x 6	3 x 6	4 x 6
Abteibreite mm	300	400	300	400	300	400	300
lichte Abm. Abteil B x H mm	262 x 262	362 x 262	262 x 262	362 x 262	262 x 262	362 x 262	262 x 262
Schrankabmessung B x H mm	300 x 1980	400 x 1980	600 x 1980	800 x 1980	900 x 1980	1200 x 1980	1200 x 1980
Farbe Korpus/Tür							
RAL 7035 lichtgrau	E 198 0186 B	E 198 0206 B	E 198 0231 B	E 198 0256 B	E 198 0281 B	E 198 0306 B	E 198 0433 B
RAL 7035 lichtgrau/5010 enzianblau	E 198 0188 B	E 198 0208 B	E 198 0233 B	E 198 0258 B	E 198 0283 B	E 198 0308 B	E 198 0435 B
RAL 7035 lichtgrau/5012 lichtblau	E 198 0189 B	E 198 0209 B	E 198 0234 B	E 198 0259 B	E 198 0284 B	E 198 0309 B	E 198 0436 B
RAL 7035 lichtgrau/3003 rubinrot	E 198 0187 B	E 198 0207 B	E 198 0232 B	E 198 0257 B	E 198 0282 B	E 198 0307 B	E 198 0434 B
Euro	970,-	1.264,-	1.557,-	2.034,-	2.233,-	2.917,-	2.949,-



Bei Bestellung von Zubehör ohne Hauptartikel können zusätzliche Versandkosten entstehen.

Schließfachschränke

- Stabile Stahlkonstruktion mit hochwertiger Einbrennbeschichtung
- Doppelwandige Flügeltüren, in Drehbolzen gelagert, serienmäßig mit Türöffnungsbegrenzer 90° und Sicherheits-Zylinderschloss inkl. 2 Schlüsseln
- Glatte Innenböden zur leichten Reinigung
- Schranktiefe 480 mm

In 2 Fachbreiten

- Für jeden Anwendungsbereich die richtige Lösung
- Einzeln als Säule oder beliebig miteinander kombiniert, als Schrankanlage stellbar
- Individuell je nach Bedarf erweiterungsfähig

- E 868 660 - 679 Durchlassmaß B x T x H 190 x 460 x 345 mm
- E 868 680 - 689 Durchlassmaß B x T x H 410 x 460 x 345 mm



TOP PREIS 669,-
E 868 665 B



Weitere Farbkombinationen sind ohne Aufpreis auf Anfrage lieferbar



i

Auf Wunsch auch mit verkürzten Türen für Briefeinwurf, mit verschiedenen Schlossvariationen (Münzautomaten-Kassier- oder Pfandschloss), sowie Schließung über HS-Anlage (Hauptschließanlage) lieferbar. Selbstklebende Nummernschilder aus Astralon oder Edelstahl als Zubehör. Bitte fragen Sie an.

Wir beraten Sie gerne.

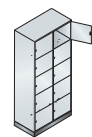
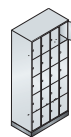

Anzahl Fächer	1 x 5	2 x 5	3 x 5	4 x 5	1 x 5	2 x 5
Lichte Durchlassbreite mm	190	190	190	190	410	410
B x H mm	240 x 1950	460 x 1950	680 x 1950	900 x 1950	460 x 1950	900 x 1950
Farbe Korpus/Tür						
RAL 7035 lichtgrau	E 868 660 B	E 868 665 B	E 868 670 B	E 868 675 B	E 868 680 B	E 868 685 B
RAL 7035 lichtgrau/5010 enzianblau	E 868 661 B	E 868 666 B	E 868 671 B	E 868 676 B	E 868 681 B	E 868 686 B
RAL 7035 lichtgrau/5012 lichtblau	E 868 662 B	E 868 667 B	E 868 672 B	E 868 677 B	E 868 682 B	E 868 687 B
RAL 7035 lichtgrau/6011 resedagrün	E 868 663 B	E 868 668 B	E 868 673 B	E 868 678 B	E 868 683 B	E 868 688 B
RAL 7035 lichtgrau/3003 rubinrot	E 868 664 B	E 868 669 B	E 868 674 B	E 868 679 B	E 868 684 B	E 868 689 B
Euro	434,-	669,-	1.013,-	1.296,-	566,-	975,-





Zubehör für Garderoben- und Schließfachschränke ab Seite 808

Drehriegelverschlüsse und Drehzylinderschlösser

• Bei Neubestellung von Schränken können die Schlösser zum genannten Preis gegen die serienmäßigen Schlösser ausgetauscht werden.

i Auf Anfrage lieferbar:

- Pfandschlösser
- Elektronische Schlösser
- Zahlenkombinationsschlösser

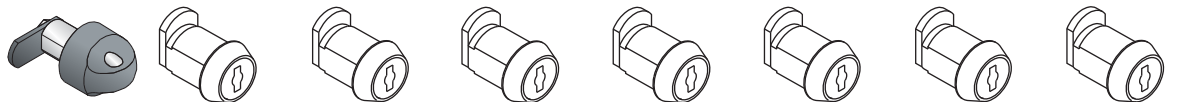

Ausführung	Option Drehriegelverschluss	Standard Drehzylinderschloss, schwarz, mit 2 Schlüsseln	Option Drehzylinderschloss, schwarz, mit 2 Schlüsseln	Option Drehzylinderschloss, schwarz, mit 2 Schlüsseln	Option Drehzylinderschloss, schwarz, mit 2 Schlüsseln	Option Feuchtraum-Drehzylinderschloss, schwarz, mit 2 Schlüsseln	Option Feuchtraum-Drehzylinderschloss, schwarz, mit 2 Schlüsseln	Option Feuchtraum-Drehzylinderschloss, schwarz, mit 2 Schlüsseln
Bezeichnung	für Vorhangschloss inklusive Schloss-Schutz	bis 1000 verschiedene Schließungen	bis 6000 verschiedene Schließungen	über Hauptschlüsselanlage mit Sicherungsschein*	über Hauptschlüsselanlage ohne Sicherungsschein	bis 1000 verschiedene Schließungen	über Hauptschlüsselanlage mit Sicherungsschein*	über Hauptschlüsselanlage ohne Sicherungsschein
Artikelbezeichnung								
Art.-Nr.	E 846 761 B	E 846 762 B	E 846 764 B	E 846 766 B	E 846 768 B	E 846 770 B	E 846 772 B	E 846 774 B
Einzelpreis/Euro	auf Anfrage	33,50	39,50	76,-	41,-	43,-	81,-	56,-

*Schlüssel aus Messing

Schlüsselschild

• Aus Kunststoff • Als Türschutz zur Aufnahme des Nummernschildes • Nur möglich bei Zylinderschlössern

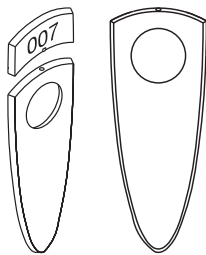

Art.-Nr.	Euro
E 198 0922 B	6,50

Nummernschild

• Aus Kunststoff • Zur einfachen Selbstanbringung oberhalb des Schlüsselschildes (bitte gewünschte, 3-stellige Nummerierung angeben)



Art.-Nr.	Euro
E 198 0921 B	11,50

Vorhangschlösser

• Passend für Drehriegelverschlüsse



Ausführung	Messingausführung, 2 Schlüssel, bis 300 verschiedene Schließungen	Messingausführung mit Präzisionsstift-Zylinder, 2 Schlüssel, bis 168.000 verschiedene Schließungen	Zahlencode-Schloss mit gehärtetem Stahlbügel, mit 4-stelliger Zahlenkombination
Art.-Nr.	E 863 997 B	E 863 998 B	E 647 6648 B
Euro	29,-	43,50	75,-



Bei Bestellung von Zubehör ohne Hauptartikel können zusätzliche Versandkosten entstehen.

Schließfachschränke mit Türen aus Acrylglas

- Verschweißte Stahlblech-Konstruktion inkl. Belüftungsöffnungen in der Rückwand und 20 mm Wandabstandhalter
- Gesamte Schranktiefe 500 mm, (reine Korпустiefe 480 mm) • Mit 100 mm hohen Sockel
- Türen aus 8 mm starkem Acrylglas • Serienmäßig mit Türöffnungsbegrenzer 90° ausgestattet • Jede Tür ist mit Zylinderschloss und 2 Schlüsseln ausgestattet • Türanschlag rechts



Lichte Fachhöhe 510 mm

- Lichtes Fachmaß: B x T x H 360 x 460 x 510 mm

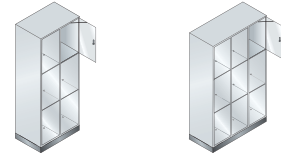

Anzahl Fächer Stück	2 x 3	3 x 3
B x H mm	820 x 1750	1220 x 1750
Farbe Korpus		
RAL 7035 lichtgrau	E 198 8959 B	E 198 8962 B
RAL 7021 schwarzgrau	E 198 8960 B	E 198 8963 B
Euro	1.711,-	2.375,-
RAL 5012 lichtblau	E 198 8961 B	E 198 8964 B
Euro	1.968,-	2.731,-



Lichte Fachhöhe 380 mm

- Lichtes Fachmaß: B x T x H 360 x 460 x 380 mm

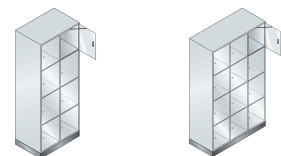

Anzahl Fächer Stück	2 x 4	3 x 4
B x H mm	820 x 1750	1220 x 1750
Farbe Korpus		
RAL 7035 lichtgrau	E 198 8965 B	E 198 8968 B
RAL 7021 schwarzgrau	E 198 8966 B	E 198 8969 B
Euro	1.858,-	2.603,-
RAL 5012 lichtblau	E 198 8967 B	E 198 8970 B
Euro	2.137,-	2.993,-



Fächerschranke mit Sichtfenster

- Stabile verschweißte Stahlblechkonstruktion • Abteilböden glatt, leicht auskehrbar
- Drehbolzengelagerte Türen mit praktischen Sichtfenstern aus robusten Acrylglas und Zylinderschloss mit 2 Schlüsseln • 150 mm Sockel • Schranktiefe 500 mm



Abteilbreite 300 mm

Anzahl Fächer Stück B x H mm	2 x 3 600 x 1187	2 x 4 600 x 1518	2 x 5 600 x 1850	3 x 3 900 x 1187	3 x 4 900 x 1518	3 x 5 900 x 1850	4 x 3 1200 x 1187	4 x 4 1200 x 1518	4 x 5 1200 x 1850
Farbe Korpus/Tür									
RAL 7035 lichtgrau	E 642 2516 B	E 642 2519 B	E 642 2522 B	E 642 2525 B	E 642 2528 B	E 642 2531 B	E 642 2534 B	E 642 2537 B	E 642 2540 B
RAL 5010 enzianblau	E 642 2517 B	E 642 2520 B	E 642 2523 B	E 642 2526 B	E 642 2529 B	E 642 2532 B	E 642 2535 B	E 642 2538 B	E 642 2541 B
RAL 7035 lichtgrau/ RAL 5010 enzianblau	E 642 2518 B	E 642 2521 B	E 642 2524 B	E 642 2527 B	E 642 2530 B	E 642 2533 B	E 642 2536 B	E 642 2539 B	E 642 2542 B
Euro	517,-	628,-	747,-	705,-	870,-	1.040,-	902,-	1.146,-	1.355,-

Abteilbreite 400 mm

Anzahl Fächer Stück B x H mm	2 x 3 800 x 1187	2 x 4 800 x 1518	2 x 5 800 x 1850	3 x 3 1200 x 1187	3 x 4 1200 x 1518	3 x 5 1200 x 1850	4 x 3 1600 x 1187	4 x 4 1600 x 1518	4 x 5 1600 x 1850
Farbe Korpus/Tür									
RAL 7035 lichtgrau	E 642 2543 B	E 642 2546 B	E 642 2549 B	E 642 2552 B	E 642 2555 B	E 642 2558 B	E 642 2561 B	E 642 2564 B	E 642 2567 B
RAL 5010 enzianblau	E 642 2544 B	E 642 2547 B	E 642 2550 B	E 642 2553 B	E 642 2556 B	E 642 2559 B	E 642 2562 B	E 642 2565 B	E 642 2568 B
RAL 7035 lichtgrau/ RAL 5010 enzianblau	E 642 2545 B	E 642 2548 B	E 642 2551 B	E 642 2554 B	E 642 2557 B	E 642 2560 B	E 642 2563 B	E 642 2566 B	E 642 2569 B
Euro	594,-	723,-	862,-	826,-	1.028,-	1.197,-	1.095,-	1.355,-	1.641,-



Bei Bestellung von Zubehör ohne Hauptartikel können zusätzliche Versandkosten entstehen.

Fächerschränke mit Sichtfenstertüren

- Stabile Stahlkonstruktion mit hochwertiger Einbrennbeschichtung
- Türen in Drehbolzen gelagert, mit Zylinderschloss inkl. 2 Schlüsseln und Sichtfenstern aus Acrylglas
- Schrankfüße aus Kunststoff, 150 mm hoch (Sockel auf Anfrage)
- Schrankhöhe 1850 mm • Schranktiefe 500 mm



i Auf Anfrage sind auch weitere Verschlussvarianten lieferbar



Mit 3 Fächern übereinander

- Lichte Durchlassmaße pro Fach: B x T x H 230/330 x 465 x 510 mm

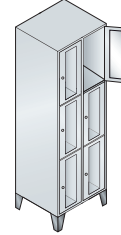
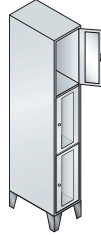

Anzahl Fächer	1 x 3		2 x 3	
Abteillebreite mm	300	400	300	400
B x T mm	320 x 500	420 x 500	610 x 500	810 x 500
Farbe Korpus/Tür				
RAL 7035 lichtgrau	E 601 1723 B	E 601 1726 B	E 601 1729 B	E 601 1732 B
RAL 5010 enzianblau	E 601 1724 B	E 601 1727 B	E 601 1730 B	E 601 1733 B
RAL 7035 lichtgrau/5010 enzianblau	E 601 1725 B	E 601 1728 B	E 601 1731 B	E 601 1734 B
Euro	424,-	545,-	619,-	817,-



Mit 4 Fächern übereinander

- Lichte Durchlassmaße pro Fach: B x T x H 230/330 x 465 x 375 mm

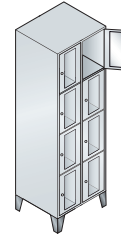
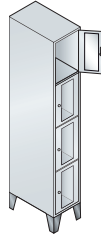

Anzahl Fächer	1 x 4		2 x 4	
Abteillebreite mm	300	400	300	400
B x T mm	320 x 500	420 x 500	610 x 500	810 x 500
Farbe Korpus/Tür				
RAL 7035 lichtgrau	E 601 1735 B	E 601 1738 B	E 601 1741 B	E 601 1744 B
RAL 5010 enzianblau	E 601 1736 B	E 601 1739 B	E 601 1742 B	E 601 1745 B
RAL 7035 lichtgrau/5010 enzianblau	E 601 1737 B	E 601 1740 B	E 601 1743 B	E 601 1746 B
Euro	466,-	619,-	724,-	927,-



Mit 5 Fächern übereinander

- Lichte Durchlassmaße pro Fach: B x T x H 230/330 x 465 x 295 mm

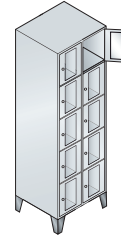

Anzahl Fächer	1 x 5		2 x 5	
Abteillebreite mm	300	400	300	400
B x T mm	320 x 500	420 x 500	610 x 500	810 x 500
Farbe Korpus/Tür				
RAL 7035 lichtgrau	E 601 1747 B	E 601 1750 B	E 601 1753 B	E 601 1756 B
RAL 5010 enzianblau	E 601 1748 B	E 601 1751 B	E 601 1754 B	E 601 1757 B
RAL 7035 lichtgrau/5010 enzianblau	E 601 1749 B	E 601 1752 B	E 601 1755 B	E 601 1758 B
Euro	509,-	674,-	811,-	1.058,-



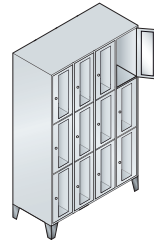
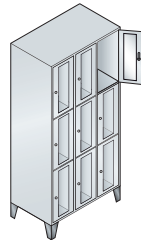

Anzahl Fächer	3 x 3	400	4 x 3
Abteibreite mm	300	1200 x 500	300
B x T mm	900 x 500		1190 x 500
Farbe Korpus/Tür			
RAL 7035 lichtgrau	E 601 1759 B	E 601 1762 B	E 601 1765 B
RAL 5010 enzianblau	E 601 1760 B	E 601 1763 B	E 601 1766 B
RAL 7035 lichtgrau/5010 enzianblau	E 601 1761 B	E 601 1764 B	E 601 1767 B
Euro	863,-	1.129,-	1.141,-

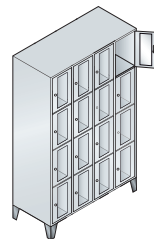
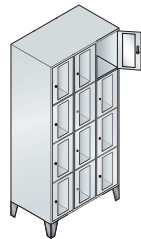

Anzahl Fächer	3 x 4	400	4 x 4
Abteibreite mm	300	1200 x 500	300
B x T mm	900 x 500		1190 x 500
Farbe Korpus/Tür			
RAL 7035 lichtgrau	E 601 1768 B	E 601 1771 B	E 601 1774 B
RAL 5010 enzianblau	E 601 1769 B	E 601 1772 B	E 601 1775 B
RAL 7035 lichtgrau/5010 enzianblau	E 601 1770 B	E 601 1773 B	E 601 1776 B
Euro	1.016,-	1.310,-	1.334,-

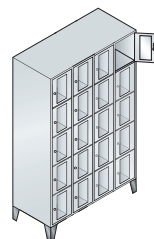
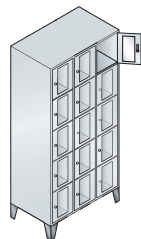

Anzahl Fächer	3 x 5	400	4 x 5
Abteibreite mm	300	1200 x 500	300
B x T mm	900 x 500		1190 x 500
Farbe Korpus/Tür			
RAL 7035 lichtgrau	E 601 1777 B	E 601 1780 B	E 601 1783 B
RAL 5010 enzianblau	E 601 1778 B	E 601 1781 B	E 601 1784 B
RAL 7035 lichtgrau/5010 enzianblau	E 601 1779 B	E 601 1782 B	E 601 1785 B
Euro	1.155,-	1.506,-	1.521,-





Garderobenanlagen

Mit Fächerschränken in 2 Fachbreiten

Fächerschränke mit 5 Fächern übereinander bieten in Kombination mit funktionalen Garderobeneinheiten für 5, 10, 15 oder 20 Personen ausreichend Platz für Kleidung und persönliche Dinge.

- Fächerschränke aus stabil verschweißtem Stahlblech mit hochwertiger Einbrennbeschichtung
- Doppelwandige Flügeltüren, in Drehbolzen gelagert, serienmäßig mit Türöffnungsbegrenzer 90° und Sicherheits-Zylinderschloss inkl. 2 Schlüsseln
- Garderobeneinheit mit Kopfboden, Hutablage mit Kleiderbügeln und Schuhrost
- Hutablage und Schuhrost aus Vierkantrrohr, schwarz beschichtet, Sockel in Korpusfarbe
- Kleiderbügel aus geschliffenem, schwarz lackiertem Holz, mit diebstahlfeindlicher Spezialaufhängung

Lieferung

Fächerschränke montiert, Garderobeneinheiten zerlegt, mit Montageanleitung

Fachinnenmaß B x T x H 190 x 460 x 345 mm

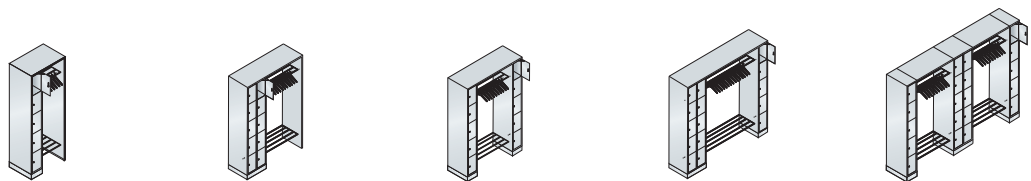

Anzahl Fächer B x T x H mm	5 740 x 480 x 1950	10 1410 x 480 x 1950	10 1430 x 480 x 1950	15 2100 x 480 x 1950	20 2840 x 480 x 1950
Farbe Korpus/Tür					
RAL 7035 lichtgrau	E 868 690 B	E 868 695 B	E 868 700 B	E 868 705 B	E 868 710 B
RAL 7035 lichtgrau/5010 enzianblau	E 868 691 B	E 868 696 B	E 868 701 B	E 868 706 B	E 868 711 B
RAL 7035 lichtgrau/5012 lichtblau	E 868 692 B	E 868 697 B	E 868 702 B	E 868 707 B	E 868 712 B
RAL 7035 lichtgrau/6011 resedagrün	E 868 693 B	E 868 698 B	E 868 703 B	E 868 708 B	E 868 713 B
RAL 7035 lichtgrau/3003 rubinrot	E 868 694 B	E 868 699 B	E 868 704 B	E 868 709 B	E 868 714 B
Euro	613,-	959,-	1.074,-	1.433,-	1.872,-





Fachbreite 410 mm, besonders gut zur Unterbringung von Motorradhelmen geeignet.

i

Auf Wunsch auch mit verkürzten Türen für Briefeinwurf, mit verschiedenen Schlossvariationen (Münzautomaten-, Kassier- oder Pfandschloss), sowie Schließung über HS-Anlage (Hauptschließanlage) lieferbar. Selbstklebende Nummernschilder aus Astralon oder Edelstahl als Zubehör. Bitte fragen Sie an. Wir beraten Sie gerne.

Fachinnenmaß B x T x H 410 x 460 x 345 mm

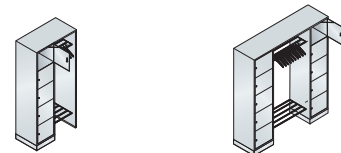

Anzahl Fächer B x T x H mm Farbe Korpus/Tür	5 960 x 480 x 1950	10 1870 x 480 x 1950
RAL 7035 lichtgrau	E 868 715 B	E 868 720 B
RAL 7035 lichtgrau/5010 enzianblau	E 868 716 B	E 868 721 B
RAL 7035 lichtgrau/5012 lichtblau	E 868 717 B	E 868 722 B
RAL 7035 lichtgrau/6011 resedagrün	E 868 718 B	E 868 723 B
RAL 7035 lichtgrau/3003 rubinrot	E 868 719 B	E 868 724 B
Euro	747,-	1.329,-



Bei Bestellung von Zubehör ohne Hauptartikel können zusätzliche Versandkosten entstehen.





Rabaukensichere Wertfachschränke

Spezialtüren aus 1,5 mm Stahl gefertigt, mit Wölbung nach vorne, absolut stabil und nahezu vandalismussicher.

- Alle Modelle mit 100 mm Sockel in Korpusfarbe
- Jede Tür mit Zylinderschloss und 2 Schlüsseln
- Türanschlag rechts
- Türöffnungsbegrenzer und Wandbefestigung serienmäßig
- Alle Schränke mit Belüftungsöffnungen in der Rückwand und 20 mm Abstandhalter



Genug Platz für Integralhelm



- 2
- Korpusstärke 480 mm
 - Mit Dekorabdeckplatte aus DBS in lichtgrau



- 3
- Korpusstärke 480 mm

- 1
- Korpusstärke 480/580 mm

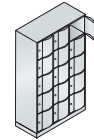
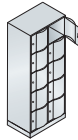

Fächer	1 x 5		2 x 5		3 x 5	
li. Abm. Abteil B x T x H mm	320 x 460 x 336	320 x 560 x 336	320 x 460 x 336	320 x 560 x 336	320 x 460 x 336	320 x 560 x 336
Schrankmaße B x T x H mm	396 x 540 x 1950	396 x 640 x 1950	770 x 540 x 1950	770 x 640 x 1950	1150 x 540 x 1950	1150 x 640 x 1950
Farbe Korpus/Tür						
RAL 7035 lichtgrau	E 869 285 B	E 869 290 B	E 869 295 B	E 869 300 B	E 869 305 B	E 869 310 B
RAL 7035 lichtgrau/5010 enzianblau	E 869 286 B	E 869 291 B	E 869 296 B	E 869 301 B	E 869 306 B	E 869 311 B
RAL 7035 lichtgrau/5012 lichtblau	E 869 287 B	E 869 292 B	E 869 297 B	E 869 302 B	E 869 307 B	E 869 312 B
RAL 7035 lichtgrau/6011 resedagrün	E 869 288 B	E 869 293 B	E 869 298 B	E 869 303 B	E 869 308 B	E 869 313 B
RAL 7035 lichtgrau/3003 rubinrot	E 869 289 B	E 869 294 B	E 869 299 B	E 869 304 B	E 869 309 B	E 869 314 B
Euro	727,-	799,-	1.257,-	1.396,-	1.717,-	1.882,-

Fächer	2 x 3		3 x 3		1 x 2			2 x 2		3 x 2	
li. Abm. Abteil B x T x H mm	320 x 460 x 336	320 x 460 x 336	320 x 460 x 336	320 x 460 x 336	320 x 460 x 870	320 x 460 x 870	320 x 460 x 870	320 x 460 x 870	320 x 460 x 870	320 x 460 x 870	
Schrankmaße B x T x H mm	770 x 540 x 1255	1150 x 540 x 1255	770 x 540 x 1255	1150 x 540 x 1255	396 x 540 x 1950	770 x 540 x 1950	770 x 540 x 1950	770 x 540 x 1950	1150 x 540 x 1950	1150 x 540 x 1950	
Farbe Korpus/Tür											
RAL 7035 lichtgrau	E 196 2784 B	E 196 2789 B	E 196 2784 B	E 196 2789 B	E 196 2794 B	E 196 2799 B	E 196 2794 B	E 196 2799 B	E 196 2804 B	E 196 2809 B	
RAL 7035 lichtgrau/5010 enzianblau	E 196 2785 B	E 196 2790 B	E 196 2785 B	E 196 2790 B	E 196 2795 B	E 196 2800 B	E 196 2795 B	E 196 2800 B	E 196 2805 B	E 196 2810 B	
RAL 7035 lichtgrau/5012 lichtblau	E 196 2786 B	E 196 2791 B	E 196 2786 B	E 196 2791 B	E 196 2796 B	E 196 2801 B	E 196 2796 B	E 196 2801 B	E 196 2806 B	E 196 2811 B	
RAL 7035 lichtgrau/6011 resedagrün	E 196 2787 B	E 196 2792 B	E 196 2787 B	E 196 2792 B	E 196 2797 B	E 196 2802 B	E 196 2797 B	E 196 2802 B	E 196 2807 B	E 196 2812 B	
RAL 7035 lichtgrau/3003 rubinrot	E 196 2788 B	E 196 2793 B	E 196 2788 B	E 196 2793 B	E 196 2798 B	E 196 2803 B	E 196 2798 B	E 196 2803 B	E 196 2808 B	E 196 2813 B	
Euro	972,-	1.342,-	972,-	1.342,-	519,-	918,-	519,-	918,-	1.361,-	1.361,-	

Fächer	2 x 2 + 1 x 5		2 x 5 + 1 x 2	
li. Abm. Abteil B x T x H mm	320 x 460 x 336/870	320 x 460 x 336/870	320 x 460 x 336/870	320 x 460 x 336/870
Schrankmaße B x T x H mm	1150 x 540 x 1950	1150 x 540 x 1950	1150 x 540 x 1950	1150 x 540 x 1950
Farbe Korpus/Tür				
RAL 7035 lichtgrau	E 196 2807 B	E 196 2812 B	E 196 2807 B	E 196 2812 B
RAL 7035 lichtgrau/5010 enzianblau	E 196 2808 B	E 196 2813 B	E 196 2808 B	E 196 2813 B
RAL 7035 lichtgrau/5012 lichtblau	E 196 2809 B	E 196 2814 B	E 196 2809 B	E 196 2814 B
RAL 7035 lichtgrau/6011 resedagrün	E 196 2810 B	E 196 2815 B	E 196 2810 B	E 196 2815 B
RAL 7035 lichtgrau/3003 rubinrot	E 196 2811 B	E 196 2816 B	E 196 2811 B	E 196 2816 B
Euro	1.474,-	1.614,-	1.474,-	1.614,-



- 4
- Korpusstärke 480 mm
 - Fächer wahlweise:
5 x 336 mm und 4 x 870 mm
oder
10 x 336 mm und 2 x 870 mm



Schließfachwürfel

- Glatte Tür, mit Etikettenrahmen, rechts an robusten Scharnierstiften angeschlagen
- Sicherheitszylinderschloss, mit 2 Schlüsseln • Gehäuse RAL 7035 lichtgrau
- 400 mm breite Würfel sind für Motorradhelme geeignet



B x T x H mm	300 x 500 x 390	400 x 500 x 390
Lichte Türöffnung B x H mm	210 x 325	310 x 325
Farbe Tür		
RAL 5010 enzianblau	E 841 184 B	E 841 187 B
RAL 7035 lichtgrau	E 841 186 B	E 841 189 B
RAL 9005 tiefschwarz	E 841 185 B	E 841 188 B
Euro	195,-	223,-

Schließfachwürfel

- Glatte Einschubtür, mit Lochbild und Etikettenrahmen • Mit Stapellecken und einem zurückgesetzten, herausnehmbaren Fachboden • Drehriegelverschluss für Vorhängeschloss • Gehäuse RAL 7035 lichtgrau



B x T x H mm	400 x 500 x 400	500 x 500 x 500
Lichte Türöffnung B x H mm	360 x 330	460 x 430
Farbe Tür		
RAL 7035 lichtgrau	E 861 362 B	E 861 364 B
RAL 5010 enzianblau	E 861 363 B	E 861 365 B
Euro	228,-	281,-

Raumsparschränke

Z-Garderobenschränke finden überall dort Verwendung, wo der Platz nur für einen Garderobenschrank mit 2 Abteilen übereinander ausreicht, aber trotzdem längere Kleidungsstücke untergebracht werden müssen.

- Stabile, verschweißte Stahlblechkonstruktion mit Lüftungsschlitzen in den Türen • Einschlagende Türen mit Verstärkungstaschen und Drehriegelverschluss • Je Abteil 1 Kleiderstange und 3 Kleiderhaken • Sockel 150 mm hoch



Weitere Farbkombinationen sind ohne Aufpreis auf Anfrage lieferbar



Anzahl Abteile Stück	2	4	6
Abteilbreite mm	200/400	200/400	200/400
B x T x H mm	400 x 500 x 1850	800 x 500 x 1850	1200 x 500 x 1850
Farbe Korpus/Tür			
RAL 7035 lichtgrau	E 642 2570 B	E 642 2575 B	E 642 2580 B
RAL 7035 lichtgrau/RAL 5010 enzianblau	E 642 2571 B	E 642 2576 B	E 642 2581 B
RAL 7035 lichtgrau/RAL 5012 lichtblau	E 642 2572 B	E 642 2577 B	E 642 2582 B
RAL 7035 lichtgrau/RAL 6011 resedagrün	E 642 2573 B	E 642 2578 B	E 642 2583 B
RAL 7035 lichtgrau/RAL 3003 rubinrot	E 642 2574 B	E 642 2579 B	E 642 2584 B
Euro	467,-	673,-	935,-



Bei Bestellung von Zubehör ohne Hauptartikel können zusätzliche Versandkosten entstehen.





TOP PREIS **1.049,-**
E 642 2599 B

Raumsparschränke mit untergebauter Sitzbank

Z-Garderobenschränke auf untergebauter Sitzbank finden überall dort Verwendung, wo der Platz nur für einen Garderobenschrank mit 2 Abteilen übereinander ausreicht, aber trotzdem längere Kleidungsstücke untergebracht werden müssen. • Stabile, verschweißte Stahlblechkonstruktion mit Lüftungsschlitzen in den Türen • Einschlagende Türen mit Verstärkungstaschen und Drehriegelverschluss • Je Abteil 1 Kleiderstange und 3 Kleiderhaken • Untergebaute Sitzbank auf Vierkantrohrgestell, Lackierung RAL 7035 lichtgrau • Füße mit Niveau-Ausgleich • Sitzhöhe 430 mm bei Kunststoffleisten, 420 mm bei Holzleisten



Mit Kunststoffleisten

Anzahl Abteile Stück	2	4	6
Abteibreite mm	200/400	200/400	200/400
B x T x H mm	400 x 500/800 x 2150	800 x 500/800 x 2150	1200 x 500/800 x 2150
Farbe Korpus/Tür			
RAL 7035 lichtgrau	E 642 2585 B	E 642 2590 B	E 642 2595 B
RAL 7035 lichtgrau/RAL 5010 enzianblau	E 642 2586 B	E 642 2591 B	E 642 2596 B
RAL 7035 lichtgrau/RAL 5012 lichtblau	E 642 2587 B	E 642 2592 B	E 642 2597 B
RAL 7035 lichtgrau/RAL 6011 resedagrün	E 642 2588 B	E 642 2593 B	E 642 2598 B
RAL 7035 lichtgrau/RAL 3003 rubinrot	E 642 2589 B	E 642 2594 B	E 642 2599 B
Euro	492,-	762,-	1.049,-

Weitere Farbkombinationen sind ohne Aufpreis auf Anfrage lieferbar



Mit Buchenleisten

Anzahl Abteile Stück	2	4	6
Abteibreite mm	200/400	200/400	200/400
B x T x H mm	400 x 500/800 x 2150	800 x 500/800 x 2150	1200 x 500/800 x 2150
Farbe Korpus/Tür			
RAL 7035 lichtgrau	E 642 2600 B	E 642 2605 B	E 642 2610 B
RAL 7035 lichtgrau/RAL 5010 enzianblau	E 642 2601 B	E 642 2606 B	E 642 2611 B
RAL 7035 lichtgrau /RAL 5012 lichtblau	E 642 2602 B	E 642 2607 B	E 642 2612 B
RAL 7035 lichtgrau/RAL 6011 resedagrün	E 642 2603 B	E 642 2608 B	E 642 2613 B
RAL 7035 lichtgrau/RAL 3003 rubinrot	E 642 2604 B	E 642 2609 B	E 642 2614 B
Euro	492,-	764,-	1.049,-





Ballschränke mit Flügeltüren

- Korpus aus geschweißtem Stahlblech mit hochwertiger Pulverbeschichtung
- Türen gemeinsam über dreiegeligen Drehgriff mit integriertem Zylinderschloss inkl. 2 Schlüsseln verschließbar
- Ausstattung: 5 Verstellböden mit Aufkantung

Ausführung Tür B x T x H 1950 mm Farbe Korpus/Tür	Vollblech 1000 x 500	1200 x 500	1500 x 500	Lochblech 1000 x 500	1200 x 500	1500 x 500
RAL 7035 lichtgrau	E 602 0966 B	E 602 0971 B	E 602 0976 B	E 602 0986 B	E 602 0991 B	E 602 0996 B
RAL 7035 lichtgrau/RAL 5010 enzianblau	E 602 0967 B	E 602 0972 B	E 602 0977 B	E 602 0987 B	E 602 0992 B	E 602 0997 B
RAL 7035 lichtgrau/RAL5012 lichtblau	E 602 0968 B	E 602 0973 B	E 602 0978 B	E 602 0988 B	E 602 0993 B	E 602 0998 B
RAL 7035 lichtgrau/RAL 3003 rubinrot	E 602 0969 B	E 602 0974 B	E 602 0979 B	E 602 0989 B	E 602 0994 B	E 602 0999 B
RAL 7035 lichtgrau/RAL 6011 resedagrün	E 602 0970 B	E 602 0975 B	E 602 0980 B	E 602 0990 B	E 602 0995 B	E 602 1000 B
Euro	651,-	707,-	913,-	650,-	730,-	917,-

- Ausstattung: 2 Verstellböden mit Aufkantung, 2 Längs-, 2 Quertraversen, 1 Trennsteg, 1 Ablageschale mit Keulenhalter

Ausführung Tür B x T x H 1950 mm Farbe Korpus/Tür	Vollblech 1200 x 500	Lochblech 1200 x 500
RAL 7035 lichtgrau	E 602 0981 B	E 602 1001 B
RAL 7035 lichtgrau/RAL 5010 enzianblau	E 602 0982 B	E 602 1002 B
RAL 7035 lichtgrau/RAL5012 lichtblau	E 602 0983 B	E 602 1003 B
RAL 7035 lichtgrau/RAL 3003 rubinrot	E 602 0984 B	E 602 1004 B
RAL 7035 lichtgrau/RAL 6011 resedagrün	E 602 0985 B	E 602 1005 B
Euro	764,-	785,-



Ballschränke mit Schiebetüren

- Korpus aus fest verschweißtem Stahlblech mit hochwertiger Pulverbeschichtung
- Türen gemeinsam über Drehdruckzylinderschloss inkl. 2 Schlüsseln verschließbar

Ausführung B x T x H 1950 mm Verstellböden Stück Mitteltrennwand Farbe Korpus/Tür	Vollblechtüren		
	1000 x 600	1500 x 600	2000 x 600
	4	4 je Seite	4 je Seite
	Nein	Ja	Ja
RAL 7035 lichtgrau	E 198 6984 B	E 198 6989 B	E 198 6994 B
RAL 7035 lichtgrau/RAL 5010 enzianblau	E 198 6985 B	E 198 6990 B	E 198 6995 B
RAL 7035 lichtgrau/RAL 5012 lichtblau	E 198 6986 B	E 198 6991 B	E 198 6996 B
RAL 7035 lichtgrau/RAL 3003 rubinrot	E 198 6987 B	E 198 6992 B	E 198 6997 B
RAL 7035 lichtgrau/RAL 6011 resedagrün	E 198 6988 B	E 198 6993 B	E 198 6998 B
Euro	743,-	1.054,-	1.215,-

- Ausstattung: 4 Verstellböden mit Aufkantung, 3 Längs-, 4 Quertraversen, 1 Trennsteg, 1 Ablageschale mit Keulenhalter, 1 Wertfach, 1 Halter für Reifen und Seile und 1 Tauehalter

Ausführung B x T x H 1950 mm Farbe Korpus/Tür	Vollblechtüren 2000 x 600	Lochlehtüren 2000 x 600
RAL 7035 lichtgrau	E 198 7009 B	E 198 7014 B
RAL 7035 lichtgrau/RAL 5010 enzianblau	E 198 7010 B	E 198 7015 B
RAL 7035 lichtgrau/RAL 5012 lichtblau	E 198 7011 B	E 198 7016 B
RAL 7035 lichtgrau/RAL 3003 rubinrot	E 198 7012 B	E 198 7017 B
RAL 7035 lichtgrau/RAL 6011 resedagrün	E 198 7013 B	E 198 7018 B
Euro	1.418,-	1.434,-



Ballwagen

- Verschließbar über Vorhängeschloss
- Im Leerzustand faltbar
- Mit 2 Ladeklappen
- Füllhöhe ca. 870 mm
- Außenabmessungen 1040 x 610 x 1000 mm
- Ausfachung 40 x 100 mm
- Mit 4 Lenkrollen, thermoplastisches Gummi als Lauffläche
- Oberfläche galvanisch blau verzinkt



Art.-Nr.	Euro
E 198 7019 B	335,-



Bei Bestellung von Zubehör ohne Hauptartikel können zusätzliche Versandkosten entstehen.



10 JAHRE GARANTIE



Schließfachschränke

- Mit Sockel
- Fächer ohne Inneneinrichtung
- Türen einschlagend, glatt
- Korpus in RAL 7035 lichtgrau pulverbeschichtet
- Lichte Fachmaße:
bei Fachbreite 300 mm: B x T x H 220 x 470 x 315 mm /
bei Fachbreite 400 mm: B x T x H 320 x 470 x 315 mm

Weitere Farbkombinationen sind ohne Aufpreis auf Anfrage lieferbar



Farbe Front Höhe mm	Anzahl Fächer Stück	Anzahl Fächer nebeneinander	Anzahl Fächer übereinander	Abteilleite mm	B x T mm	RAL 7035 lichtgrau	RAL 5010 enzianblau	RAL 3000 feuerrot	Euro
						Art.-Nr.	Art.-Nr.	Art.-Nr.	
1187	6	2	3	300	600 x 500	E 642 2615 B	E 642 2616 B	E 642 2617 B	438,-
				400	800 x 500	E 642 2618 B	E 642 2619 B	E 642 2620 B	481,-
	9	3	3	300	900 x 500	E 642 2621 B	E 642 2622 B	E 642 2623 B	581,-
				400	1200 x 500	E 642 2624 B	E 642 2625 B	E 642 2626 B	647,-
	12	4	3	300	1200 x 500	E 642 2627 B	E 642 2628 B	E 642 2629 B	732,-
				400	1600 x 500	E 642 2630 B	E 642 2631 B	E 642 2632 B	869,-
1518	8	2	4	300	600 x 500	E 642 2633 B	E 642 2634 B	E 642 2635 B	526,-
				400	800 x 500	E 642 2636 B	E 642 2637 B	E 642 2638 B	581,-
	12	3	4	300	900 x 500	E 642 2639 B	E 642 2640 B	E 642 2641 B	718,-
				400	1200 x 500	E 642 2642 B	E 642 2643 B	E 642 2644 B	804,-
	16	4	4	300	1200 x 500	E 642 2645 B	E 642 2646 B	E 642 2647 B	883,-
				400	1600 x 500	E 642 2648 B	E 642 2649 B	E 642 2650 B	1.080,-

Taschenregale

- Mit 50 mm hohem Sockel
- Fest verschweißte Konstruktion
- XXL-Fächer für alle handelsüblichen Schulranzen
- Lichte Fachmaße B x T x H 360 x 470 x 470 mm



10 JAHRE GARANTIE



Weitere Farbkombinationen sind ohne Aufpreis auf Anfrage lieferbar

Anzahl Fächer	6	8	9	12
B x T x H mm	1230 x 500 x 1050	1630 x 500 x 1050	1230 x 500 x 1540	1630 x 500 x 1540
Farbe				
RAL 7035 lichtgrau	E 640 9624 B	E 640 9627 B	E 640 9630 B	E 640 9633 B
RAL 5010 enzianblau	E 640 9625 B	E 640 9628 B	E 640 9631 B	E 640 9634 B
RAL 1018 zinkgelb	E 640 9626 B	E 640 9629 B	E 640 9632 B	E 640 9635 B
Euro	399,-	533,-	522,-	686,-



Garderobenschränke für Tageseinrichtungen

• Ideal für Kindergärten und Schulen zur Entlastung der Kinder in ihrem täglichen Ablauf • Kleidung, Bücher und Taschen können spielend untergebracht werden • Türen mehrfach gekantet zur Vermeidung von Verletzungen • Glatte, leicht zu reinigende Flächen sorgen für eine problemlose Pflege • Belüftungsschlitze in den Türen für eine optimale Belüftung

Technische Besonderheiten:

- Stabile Stahlblechkonstruktion mit Sockel
- Oberfläche pulverbeschichtet
- Einschlagende Türkonstruktion mit Verstärkungsprofil, Lüftungsschlitzen und eingestanztem Etikettenrahmen
- Je Abteil 1 fester Boden, 1 Kleiderstange mit 3 Haken



i

- Auf Anfrage lieferbar:
- Sockelfüße
 - Sitzbankuntergestelle mit Schuhrost
 - Schrägdachaufsätze



Weitere Farbkombinationen, wahlweise ein- oder zweifarbig, sind ohne Aufpreis auf Anfrage lieferbar

RAL 2004 reinorange, RAL 3000 feuerrot, RAL 3003 rubinrot, RAL 5012 lichtblau, RAL 7016 anthrazitgrau, RAL 9005 tiefschwarz, RAL 9010 reinweiß

für Kindergärten, Höhe 1300 mm

- Mit Drehriegelverschluss

Abmessungen:

- Schranktiefe 300 mm
- Schrankhöhe 1300 mm
- Abteibreite 250 mm je Abteil

Abteibreite mm	250	3	4
Anzahl Abteile Stück	2	3	4
B x T x H mm	530 x 300 x 1300	780 x 300 x 1300	1030 x 300 x 1300
Farbe Korpus/Tür			
RAL 3000 feuerrot	E 157 1056 B	E 157 1234 B	E 157 1655 B
RAL 5010 enzianblau	E 157 2305 B	E 157 2483 B	E 157 2904 B
RAL 5015 himmelblau	E 157 4966 B	E 157 5144 B	E 157 5565 B
RAL 6011 resedagrün	E 157 6215 B	E 157 6393 B	E 157 6814 B
RAL 7035 lichtgrau	E 157 7434 B	E 157 7612 B	E 157 8033 B
RAL 7035 lichtgrau/ RAL 3000 feuerrot	E 156 6812 B	E 156 6995 B	E 156 7488 B
RAL 7035 lichtgrau/ RAL 5010 enzianblau	E 156 8230 B	E 156 8413 B	E 156 8906 B
RAL 7035 lichtgrau/ RAL 5015 himmelblau	E 156 9648 B	E 156 9831 B	E 157 0324 B
Euro	344,-	416,-	494,-



für Schulen, Höhe 1600 mm

- Mit Zylinderschloss inkl. 2 Schlüsseln

Abmessungen:

- Schranktiefe 500 mm
- Schrankhöhe 1600 mm
- Abteibreite 300 mm je Abteil



Abteibreite mm	300	3	4
Anzahl Abteile Stück	2	3	4
B x T x H mm	630 x 500 x 1600	930 x 500 x 1600	1230 x 500 x 1600
Farbe Korpus/Tür			
RAL 3000 feuerrot	E 157 1099 B	E 157 1301 B	E 157 1761 B
RAL 5010 enzianblau	E 157 2348 B	E 157 2550 B	E 157 3007 B
RAL 5015 himmelblau	E 157 5009 B	E 157 5211 B	E 157 5671 B
RAL 6011 resedagrün	E 157 6258 B	E 157 6460 B	E 157 6905 B
RAL 7035 lichtgrau	E 157 7477 B	E 157 7679 B	E 157 8124 B
RAL 7035 lichtgrau/ RAL 3000 feuerrot	E 156 6855 B	E 156 7068 B	E 156 7594 B
RAL 7035 lichtgrau/ RAL 5010 enzianblau	E 156 8273 B	E 156 8486 B	E 156 9012 B
RAL 7035 lichtgrau/ RAL 5015 himmelblau	E 156 9691 B	E 156 9904 B	E 157 0430 B
Euro	406,-	506,-	637,-



Öffnungsbegrenzer ca. 90°, auch zur Nachrüstung

- Ausführung Aluminium

Art.-Nr.	Euro
E 879 049 B	14,-



Bei Bestellung von Zubehör ohne Hauptartikel können zusätzliche Versandkosten entstehen.



DIE PROFIS FÜR PROFIS

GEMEINSAM MIT FEUERWEHRLEUTEN FÜR FEUERWEHRLEUTE ENTWICKELT

Retten – Löschen – Bergen – Schützen: Gemeinsam im Team meistern Sie tagtäglich die größten Herausforderungen. Hierbei ist 100% Professionalität gefragt – genau wie beim Stauraum in Ihrer Feuerwache.

Wir haben für Sie eine Serie von Feuerwehrschränken entwickelt, die ganz flexibel all Ihre individuellen Bedürfnisse abdeckt.

Von der Jugend- über die Freiwillige bis zur Werkfeuerwehr. Eines ist dabei allen Modellen gemein: Sie sind äußerst robust, hochgradig funktionell, entsprechen allen aktuellen Richtlinien und sehen dazu noch richtig gut aus.

Alle Feuerwehrschränke sind bequem miteinander kombinierbar: Wählen Sie aus verschiedenen Ausstattungen und diversen Farben – Ihrem Wunsch-Schrank-Team sind bei uns keine Grenzen gesetzt.

FARBEN KORPUS



FARBEN FRONTEN



FEUERWEHRSPIND KOMBI „DER GROSSZÜGIGE IM TEAM“

KOMBI ermöglicht auch auf begrenzter Fläche eine normgerechte und zugleich bequeme Schwarz-Weiß-Trennung. Besonders großzügig ist der Bereich für Privatkleidung – so lässt sich jegliche Garderobe komfortabel verstauen.

VORTEILE:

- Kombinierte Schwarz-Weiß-Trennung von Einsatz- und Privatkleidung
- Abteil für Einsatzkleidung (400 mm)
- Weißabteil (300 mm) mit oder ohne Türen wählbar
- Ermöglicht eine trocknungsgerechte Aufbewahrung und schnelle Entnahme der Einsatzkleidung und Schutzausrüstung



Schwarz-Weiß-Trennung
Gesetzeskonforme Schwarz-Weiß-Trennung zur Vermeidung der Verschleppung von Kontamination nach Einsätzen.



Klappbarer Helmhalter
Helmhalter mit effektiver Belüftungsfunktion, ohne Verstellung passend für alle gängigen EU-Helmhersteller und Größen, geeignet für Körperschallmikrofone.



Belüftung / Trocknung
Durchdachte Belüftung unterstützt das schnelle Trocknen der Einsatzkleidung.

Bis ins Detail durchdachte Produkteigenschaften und Zubehör, z. B.



SCHWARZ-WEISS-TRENNUNG LEICHT GEMACHT UND GANZ FLEXIBEL

Viele Feuerwehnhäuser müssen modernisiert werden, um die gesetzlich vorgeschriebene Schwarz-Weiß-Trennung zu garantieren und damit eine mögliche Kontaminationsverschleppung zu vermeiden. Auch bei Neubauten ist dies laut DIN 14092 „Feuerwehnhäuser“ in Teil 1 „Planungsgrundlagen“ eine der wesentlichen Maßgaben.

Unsere Feuerwehrschränke sorgen dafür, dass Ihre persönliche Schutzausrüstung (PSA) und auch die Privatkleidung immer gut und sicher aufbewahrt sind sowie eine schnelle Trocknung gewährleistet ist. Aufgrund der Kombinierbarkeit aller Modelle lassen sie sich ganz flexibel an Ihre Feuerwache anpassen. Und das auch farblich: Neben dem klassischen Feuerrot gibt es ein breites Spektrum weiterer Farben zur Wahl.

Sprechen Sie uns an – wir unterbreiten Ihnen gerne ein individuelles Angebot.

FEUERWEHRSPIND MAXI „DAS RAUMWUNDER IM TEAM“

MAXI bietet als Spitzenmodell im Team besonders viel Platz für Einsatzkleidung – er eignet sich deshalb optimal für die funktionellen **Anforderungen von Berufs- und Werkfeuerwehren**. Seine großzügige Bauweise erlaubt die Nutzung durch zwei Personen.

VORTEILE:

- Professionelle Schwarz-Weiß-Trennung von Einsatz- und Privatkleidung
- Komfortables Abteil (500 mm breit) für 2x Einsatzkleidung
- Jeweils 1/2 Weiß-Abteil für Privatkleidung
- Funktionales Helmfach, integriertes Wertfach und Kleinteile-Ablagefach
- Bietet maximale Kapazität zur Unterbringung von Einsatzkleidung
- Großzügige Bauweise des Spinds erlaubt Nutzung durch zwei Personen



Wäscheschränke

- 2 Ausführungen erhältlich: Ausgabeschränke und Sammelschränke
- Stabile Stahlblechkonstruktion
- Mit Füßen oder Sockel
- Oberfläche pulverbeschichtet
- Verschlussart: mit Zylinderschloss bei Haupt- und Fachtüren separat verschließbar (andere Verschlussvorrichtungen auf Anfrage)
- Fachtüren mit Etikettenrahmen
- Höhe mit Füßen und Sockel: 1850 mm
- Tiefe: 500 mm
- Schrankbreiten: 400 und 770 mm
- Fachmaß: Breite 315 mm, Höhe 140 mm je Fach

Ausstattung:

- Ausgabeschränke: 10 Fächer mit Türen und 1 Haupttür oder 20 Fächer mit Türen und 2 Haupttüren
- Sammelschränke: 1 großes Sammelabteil mit Einwurflappe 235 x 220 mm
- Im Gehäuse sind 7 Haken zur Aufnahme von Wäschesäcken angebracht



i Türen mit Briefschlitz gegen Mehrpreis auf Anfrage lieferbar

i Auf Anfrage lieferbar: 200 l Wäschesäcke

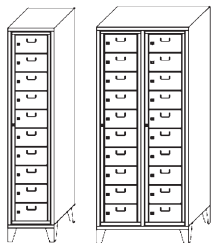

Als Ausgabeschränke mit Füßen

Anzahl Fächer Stück	10	2 x 10
B x T x H mm	400 x 500 x 1850	770 x 500 x 1850
Schlossausführung	Zylinderschloss	
Farbe		
RAL 5010 enzianblau	E 157 2196 B	E 157 2476 B
RAL 7035 lichtgrau	E 157 7325 B	E 157 7605 B
RAL 7035 lichtgrau/RAL 3000 feuerrot	E 156 6695 B	E 156 6988 B
RAL 7035 lichtgrau/RAL 5010 enzianblau	E 156 8113 B	E 156 8406 B
Euro	581,-	987,-

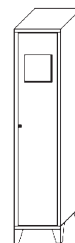

Als Sammelschränke mit Füßen

Anzahl Fächer Stück	1
B x T x H mm	400 x 500 x 1850
Schlossausführung	Zylinderschloss
Farbe	
RAL 7035 lichtgrau	E 157 7329 B
RAL 7035 lichtgrau/RAL 3000 feuerrot	E 156 6699 B
RAL 7035 lichtgrau/RAL 5010 enzianblau	E 156 8117 B
Euro	340,-

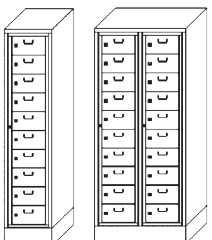

Als Ausgabeschränke mit Sockel

Anzahl Fächer Stück	10	2 x 10
B x T x H mm	400 x 500 x 1850	770 x 500 x 1850
Schlossausführung	Zylinderschloss	
Farbe		
RAL 5010 enzianblau	E 157 2198 B	E 157 2478 B
RAL 7035 lichtgrau	E 157 7327 B	E 157 7607 B
RAL 7035 lichtgrau/RAL 3000 feuerrot	E 156 6697 B	E 156 6990 B
RAL 7035 lichtgrau/RAL 5010 enzianblau	E 156 8115 B	E 156 8408 B
Euro	594,-	1.001,-

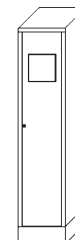

Als Sammelschränke mit Sockel

Anzahl Fächer Stück	1
B x T x H mm	400 x 500 x 1850
Schlossausführung	Zylinderschloss
Farbe	
RAL 7035 lichtgrau	E 157 7331 B
RAL 7035 lichtgrau/RAL 3000 feuerrot	E 156 6701 B
RAL 7035 lichtgrau/RAL 5010 enzianblau	E 156 8119 B
Euro	347,-



Breite Garderoben- und Wäscheschränke

- Stabile Stahlblechkonstruktion • Vollblechflügeltüren mit Verstärkung • Rückwand mit Lochrosette zur Belüftung
- Sicherheitszylinderschloss mit 2 Schlüsseln • B x T x H 1000 x 500 x 1800 mm inkl. 100 mm hohem Sockel
- Hochwertige Einbrennlackierung
- Abb. 1 2 Abteile inkl. Hutboden und Kleiderhaken
- Abb. 2 1 Abteil mit Hutboden und Kleiderhaken und 1 Abteil mit 4 festen Fachböden



1

2

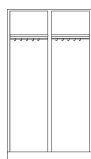

B x T x H mm	1000 x 500 x 1800	1000 x 500 x 1800
Abteillbreite	500	500
Farbe		
RAL 7035 lichtgrau	E 198 7048 B	E 198 7051 B
RAL 7035 lichtgrau/RAL 7031 blaugrau	E 198 7049 B	E 198 7052 B
RAL 7035 lichtgrau/RAL 5012 lichtblau	E 198 7050 B	E 198 7053 B
Euro	709,-	735,-



Bei Bestellung von Zubehör ohne Hauptartikel können zusätzliche Versandkosten entstehen.

Sitz- und Garderobenbänke

- Stabile Konstruktion aus Vierkant- und Rechteckstahlrohr mit widerstandsfähiger Einbrennlackierung
- Gestell mit Bodengleitern für den Ausgleich von Bodenunebenheiten bis zu 1 cm
- Sitzlatten, Rückenlehnen und Hakenleisten aus allseitig gehobelten, naturlackierten, abgerundeten Hartholzleisten (mit naturgegebenen Farbunterschieden) oder pflegeleichten, hellgrauen Kunststoffleisten mit innenliegendem Stahlkern
- Hakenleiste mit verdeckt angebrachten Doppelkleiderhaken nach DIN 7917
- Mit integrierter Beschriftungsmöglichkeit
- Anlieferung erfolgt vormontiert

In 3 Ausführungen, jeweils mit naturlackierten Hartholzleisten oder hellgrauen Kunststoffleisten, ohne oder mit Schuhrost:

- als einzelne Sitzbank
- als einseitige Garderobenbank
- als zweiseitige Garderobenbank
- ab Breite 1960 mm mit 6 Füßen

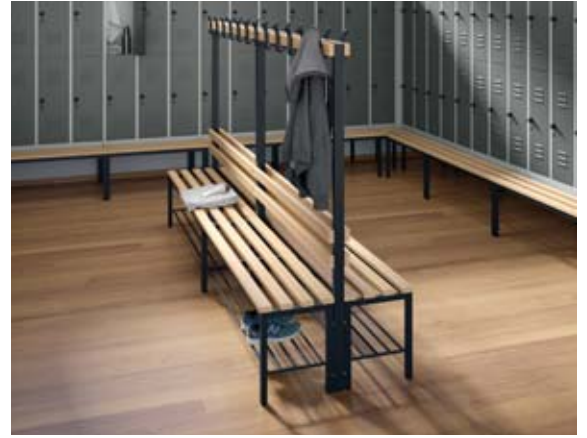

Gestell-Lackierung
RAL 7021 schwarzgrau
Weitere Farben auf Anfrage.



Mit Holzleisten

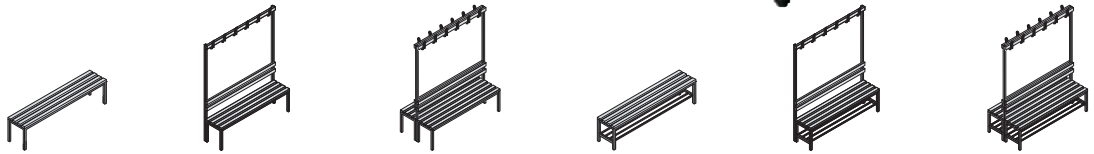

Ausführung	ohne Schuhrost	ohne Schuhrost	ohne Schuhrost	mit Schuhrost	mit Schuhrost	mit Schuhrost
T x H mm	353 x 420	403 x 1710	756 x 1710	353 x 420	403 x 1710	756 x 1710
Gestellfarbe						
Breite mm	1000	4 Doppelhaken	2 x 4 Doppelhaken		4 Doppelhaken	2 x 4 Doppelhaken
RAL 7021 schwarzgrau	E 868 960 B	E 868 964 B	E 868 968 B	E 868 984 B	E 868 988 B	E 868 992 B
Euro	211,-	406,-	650,-	249,-	448,-	732,-

Breite mm	1500	6 Doppelhaken	2 x 6 Doppelhaken		6 Doppelhaken	2 x 6 Doppelhaken
RAL 7021 schwarzgrau	E 869 008 B	E 869 012 B	E 869 016 B	E 869 032 B	E 869 036 B	E 869 040 B
Euro	269,-	533,-	840,-	334,-	582,-	963,-

Breite mm	1960	8 Doppelhaken	2 x 8 Doppelhaken		8 Doppelhaken	2 x 8 Doppelhaken
RAL 7021 schwarzgrau	E 869 056 B	E 869 060 B	E 869 064 B	E 869 080 B	E 869 084 B	E 869 088 B
Euro	347,-	691,-	1.119,-	428,-	787,-	1.222,-

Mit Kunststoffleisten

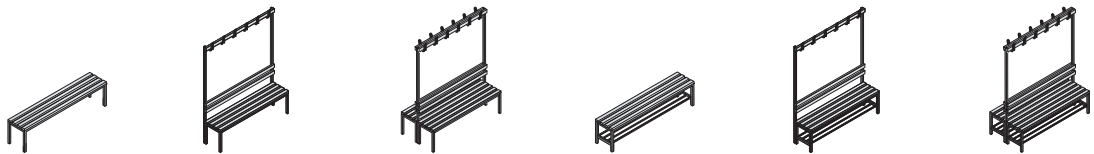

Ausführung	ohne Schuhrost	ohne Schuhrost	ohne Schuhrost	mit Schuhrost	mit Schuhrost	mit Schuhrost
T x H mm	353 x 420	403 x 1710	756 x 1710	353 x 420	403 x 1710	756 x 1710
Gestellfarbe						
Breite mm	1000	4 Doppelhaken	2 x 4 Doppelhaken		4 Doppelhaken	2 x 4 Doppelhaken
RAL 7021 schwarzgrau	E 868 972 B	E 868 976 B	E 868 980 B	E 868 996 B	E 869 000 B	E 869 004 B
Euro	211,-	406,-	650,-	249,-	448,-	732,-

Breite mm	1500	6 Doppelhaken	2 x 6 Doppelhaken		6 Doppelhaken	2 x 6 Doppelhaken
RAL 7021 schwarzgrau	E 869 020 B	E 869 024 B	E 869 028 B	E 869 044 B	E 869 048 B	E 869 052 B
Euro	269,-	519,-	827,-	322,-	582,-	963,-

Breite mm	1960	8 Doppelhaken	2 x 8 Doppelhaken		8 Doppelhaken	2 x 8 Doppelhaken
RAL 7021 schwarzgrau	E 869 068 B	E 869 072 B	E 869 076 B	E 869 092 B	E 869 096 B	E 869 100 B
Euro	347,-	691,-	1.093,-	415,-	787,-	1.222,-





Sitz- und Garderobenbänke, Feuchtraum-geeignet

- Stabile Vierkanrohr-Konstruktion 30 x 30 mm aus Stahl • Gestelle serienmäßig elektrolytisch verzinkt und hochwertig einbrennbeschichtet • Geeignet für Feuchträume
- Sitzflächen und Rückenlehnen aus Vollkernplatte (HPL, 13 mm stark) mit Dekoroberfläche • Verstellbare Bodengleiter für einfachen Niveaueausgleich • Lieferung erfolgt vormontiert • Schuhrost optional erhältlich und auch nachträglich montierbar

Sitzbänke, einseitig nutzbar

Tiefe 353 mm, Höhe 401 mm

Ohne Schuhrost				
Farbe Sitzfläche	Breite mm	Anzahl Füße	Art.-Nr.	Euro
Weiß	1000	4	E 640 9431 B	309,-
	1500	6	E 640 9432 B	397,-
	1960	6	E 640 9433 B	516,-
Silbergrau	1000	4	E 640 9440 B	309,-
	1500	6	E 640 9441 B	397,-
	1960	6	E 640 9442 B	516,-
Mit Schuhrost				
Weiß	1000	4	E 640 9449 B	372,-
	1500	6	E 640 9450 B	486,-
	1960	6	E 640 9451 B	636,-
Silbergrau	1000	4	E 640 9458 B	372,-
	1500	6	E 640 9459 B	486,-
	1960	6	E 640 9460 B	636,-



Sitzbank mit Rückenlehne, einseitig nutzbar

Tiefe 407 mm, Sitzhöhe 401 mm, Höhe 796 mm

Ohne Schuhrost				
Farbe Sitzfläche/Rückenlehne	Breite mm	Anzahl Füße	Art.-Nr.	Euro
Weiß	1000	4	E 640 9434 B	497,-
	1500	6	E 640 9435 B	644,-
	1960	6	E 640 9436 B	837,-
Silbergrau	1000	4	E 640 9443 B	497,-
	1500	6	E 640 9444 B	644,-
	1960	6	E 640 9445 B	837,-
Mit Schuhrost				
Weiß	1000	4	E 640 9452 B	559,-
	1500	6	E 640 9453 B	731,-
	1960	6	E 640 9454 B	943,-
Silbergrau	1000	4	E 640 9461 B	559,-
	1500	6	E 640 9462 B	731,-
	1960	6	E 640 9463 B	943,-



Sitzbank mit Rückenlehne, beidseitig nutzbar

Tiefe 760 mm, Sitzhöhe 401 mm, Höhe 796 mm

Ohne Schuhrost				
Farbe Sitzfläche/Rückenlehne	Breite mm	Anzahl Füße	Art.-Nr.	Euro
Weiß	1000	4	E 640 9437 B	787,-
	1500	6	E 640 9438 B	1.019,-
	1960	6	E 640 9439 B	1.337,-
Silbergrau	1000	4	E 640 9446 B	787,-
	1500	6	E 640 9447 B	1.019,-
	1960	6	E 640 9448 B	1.337,-
Mit Schuhrost				
Weiß	1000	4	E 640 9455 B	913,-
	1500	6	E 640 9456 B	1.195,-
	1960	6	E 640 9457 B	1.562,-
Silbergrau	1000	4	E 640 9464 B	913,-
	1500	6	E 640 9465 B	1.195,-
	1960	6	E 640 9466 B	1.562,-



Bei Bestellung von Zubehör ohne Hauptartikel können zusätzliche Versandkosten entstehen.

Sitz- und Garderobenbänke in Stahl/Holz-Kombination

- Massive Gestell-Konstruktion aus Stahl • Gestell aus pulverbeschichtetem Stahl - Vierkant - Rundrohr • Standardmäßig in RAL 7016 anthrazitgrau, RAL 7035 lichtgrau **ohne Mehrpreis** lieferbar
- Die Sitzleisten, Rückenlehnen und Hakenleisten sind natur lackiert • Zerlegbar (Baukastenprinzip) • Endlos verlängerbar • Sitzflächen vormontiert • Haken- / Garderobenleisten mit verdeckt angebrachten Doppelkleiderhaken nach DIN 7917 • Höhenverstellbare Bodengleiter zum Ausgleich von Bodenunebenheiten • Für den Innenbereich bestens geeignet
- Hutablagen für die Versionen mit Rückenlehne sind auf Anfrage lieferbar

i Sondermaße werden von uns nach Ihren Wünschen gefertigt. Dadurch entstehen unbegrenzte Einsatzmöglichkeiten. Alle Raumgrundsrisse können berücksichtigt werden. Fragen Sie bei uns an - wir erstellen Ihnen gerne ein umfassendes Angebot.

Standardfarbe:
Auch in RAL 7035 lichtgrau ohne Mehrpreis lieferbar.
Weitere Gestellfarben in RAL-Tönen nach Wunsch gegen Mehrpreis kurzfristig lieferbar.



5
Stapelbare Sitzbank



6
Hakenleiste
Aus Kiefernholz. Metallteile pulverbeschichtet.
Länge: 1015 mm = 3 Haken
Länge: 1500 mm = 6 Haken
Länge: 2000 mm = 6 Haken

Stahlgestell mit Holzleisten

Abb.		1	2	3	4	5	6
Ausführung		Stahlgestell RAL 7016 anthrazitgrau mit Kiefernholzleisten natur lackiert					Hakenleiste
T x H mm		350 x 450	375 x 1650	725 x 1650	700 x 450	450 x 450	25 x 100
Hakenanzahl		-	3	6	-	-	3
Länge 1015 mm	ohne Schuhrast	E 849 050 B	E 849 052 B	E 849 054 B	E 849 056 B	E 849 058 B	E 849 060 B
	Euro	214,-	357,-	644,-	402,-	214,-	80,-
Länge 1500 mm	mit Schuhrast	E 849 051 B	E 849 053 B	E 849 055 B	E 849 057 B	-	-
	Euro	241,-	375,-	684,-	456,-	-	-
Länge 2000 mm	ohne Schuhrast	E 849 065 B	E 849 067 B	E 849 069 B	E 849 071 B	E 849 073 B	E 849 075 B
	Euro	276,-	469,-	819,-	550,-	276,-	109,-
Länge 1015 mm	mit Schuhrast	E 849 066 B	E 849 068 B	E 849 070 B	E 849 072 B	-	-
	Euro	316,-	504,-	900,-	631,-	-	-
Länge 2000 mm	ohne Schuhrast	E 849 080 B	E 849 082 B	E 849 084 B	E 849 086 B	E 849 088 B	E 849 090 B
	Euro	303,-	518,-	921,-	604,-	303,-	117,-
Länge 1500 mm	mit Schuhrast	E 849 081 B	E 849 083 B	E 849 085 B	E 849 087 B	-	-
	Euro	349,-	558,-	994,-	684,-	-	-



Sitz- und Garderobenbänke in Stahl/Alu- und Edelstahl/Alu-Kombination

Massive Gestell-Konstruktion wahlweise aus Stahl- oder Edelstahlrohr • Gestell aus pulverbeschichteten Stahl- oder Edelstahl - Vierkant- und Rundrohr • Standardmäßig in RAL 7016 anthrazitgrau, die Edelstahlteile in RAL 7035 lichtgrau • Sitzleisten, Rückenlehnen und Hakenleisten sind aus Aluminium und in RAL 7035 lichtgrau pulverbeschichtet • Haken- / Garderobenleisten mit verdeckt angebrachten Doppelkleiderhaken nach DIN 7917 • Sitzflächen sind vormontiert • Zerlegbar (Baukastenprinzip) • Endlos verlängerbar • Höhenverstellbare Bodengleiter zum Ausgleichen von Bodenunebenheiten • Die Ausführungen mit Stahlgestell eignen sich besonders für Feuchträume; die Ausführung mit Edstahlgestell besonders für Nass-, Außen- und Lebensmittelbereiche • Hutablagen für die Versionen mit Rückenlehne sind auf Anfrage lieferbar



1
Sitzbank
Gestell Edelstahl, pulverbeschichtet. Sitzleisten aus Aluminium, pulverbeschichtet. Mit Schuhrost.



4
Doppelseitige Sitzbank
Gestell Edelstahlrohr, pulverbeschichtet. Sitzleisten aus Aluminium, pulverbeschichtet. Mit Schuhrost.



3

Standardfarben:
Auch in RAL 7035 (lichtgrau ohne Mehrpreis lieferbar)
Weitere Farben für Aluminium-Leisten auf Anfrage lieferbar

Weitere Gestellfarben in RAL-Tönen nach Wunsch gegen Mehrpreis kurzfristig lieferbar.



Hakenleiste
Aus Stahl/Aluminium oder Edelstahl/Aluminium (auf Anfrage)



Edelstahlgestell mit Aluminiumleisten

Abb.		1	2	3	4
Ausführung		Edelstahlgestell in RAL 7035 lichtgrau, mit Aluminiumleisten in RAL 7035 lichtgrau			
T x H mm		350 x 450	375 x 1650	725 x 1650	700 x 450
Hakenanzahl		-	3	6	-
Länge	ohne Schuhrost	E 849 095 B	E 849 097 B	E 849 099 B	E 849 101 B
1015 mm	Euro	335,-	545,-	1.034,-	644,-
	mit Schuhrost	E 849 096 B	E 849 098 B	E 849 100 B	E 849 102 B
	Euro	389,-	617,-	1.141,-	752,-
Hakenanzahl		-	6	12	-
Länge	ohne Schuhrost	E 849 111 B	E 849 113 B	E 849 115 B	E 849 117 B
1500 mm	Euro	451,-	752,-	1.383,-	886,-
	mit Schuhrost	E 849 112 B	E 849 114 B	E 849 116 B	E 849 118 B
	Euro	550,-	859,-	1.612,-	1.088,-
Hakenanzahl		-	6	12	-
Länge	ohne Schuhrost	E 849 130 B	E 849 132 B	E 849 134 B	E 849 136 B
2000 mm	Euro	496,-	832,-	1.544,-	980,-
	mit Schuhrost	E 849 131 B	E 849 133 B	E 849 135 B	E 849 137 B
	Euro	617,-	948,-	1.800,-	1.209,-

Stahlgestell mit Aluminiumleisten

Abb.		1	2	3	4
Ausführung		Stahlgestell in RAL 7016 anthrazitgrau, mit Aluminiumleisten in RAL 7035 lichtgrau			
T x H mm		350 x 450	375 x 1650	725 x 1650	700 x 450
Hakenanzahl		-	3	6	-
Länge	ohne Schuhrost	E 849 103 B	E 849 105 B	E 849 107 B	E 849 109 B
1015 mm	Euro	236,-	437,-	805,-	443,-
	mit Schuhrost	E 849 104 B	E 849 106 B	E 849 108 B	E 849 110 B
	Euro	254,-	456,-	846,-	491,-
Hakenanzahl		-	6	12	-
Länge	ohne Schuhrost	E 849 119 B	E 849 121 B	E 849 123 B	E 849 125 B
1500 mm	Euro	335,-	577,-	1.020,-	666,-
	mit Schuhrost	E 849 120 B	E 849 122 B	E 849 124 B	E 849 126 B
	Euro	375,-	604,-	1.109,-	752,-
Hakenanzahl		-	6	12	-
Länge	ohne Schuhrost	E 849 138 B	E 849 140 B	E 849 142 B	E 849 144 B
2000 mm	Euro	375,-	631,-	1.141,-	738,-
	mit Schuhrost	E 849 139 B	E 849 141 B	E 849 143 B	E 849 145 B
	Euro	416,-	671,-	1.222,-	819,-



Bei Bestellung von Zubehör ohne Hauptartikel können zusätzliche Versandkosten entstehen.



Seifenspender

- Edler Designer Seifenspender mit Sichtfenster
- Frei nachfüllbar
- Platz für 1.250 ml Seife
- Entnahme der Flüssigseife erfolgt durch Druckbetätigung
- B x T x H 100 x 121 x 293 mm

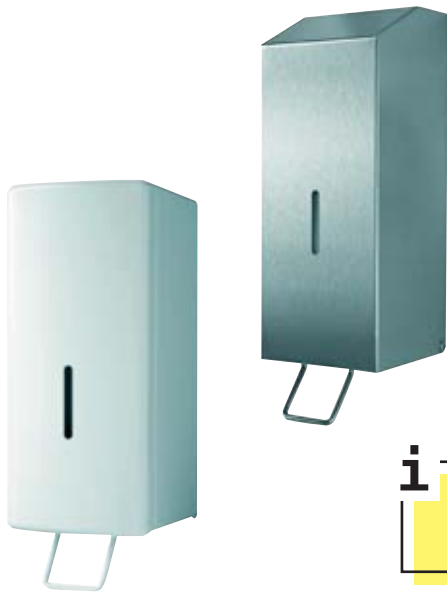

Verbrauchsmaterialien finden Sie auf den Seiten 859 und 860.

Farbe	Art.-Nr.	Euro
weiß	E 641 1309 B	62,-
Edelstahl matt gebürstet	E 641 1310 B	88,-

Handtuch-Spender

- Für alle marktüblichen Falthandtücher
- Befüllung mit ZZ-Falz, Lagenfalz und Interfold
- Abschließbar
- Zur berührungslosen Entnahme der Falthandtücher



Größe M - fasst zwischen 250-400 Blatt			
B x T x H mm	Material	Art.-Nr.	Euro
253 x 120 x 203	weiß lackiertes Metall	E 641 1311 B	53,-
253 x 120 x 203	Edelstahl gebürstet	E 641 1312 B	76,-
Größe L - fasst zwischen 400-800 Blatt			
253 x 120 x 370	weiß lackiertes Metall	E 641 1313 B	69,-
253 x 120 x 370	Edelstahl gebürstet	E 641 1314 B	92,-

Toilettenpapierspender Jumbo

- Abschließbarer Spender mit Abrisskante
- Sichtfenster zur Füllstandkontrolle
- Geeignet für Jumbo-Toilettenpapierrollen
- Maximaler Durchmesser von bis zu 30 cm
- B x T x H 320 x 125 x 320



Material	Farbe	Art.-Nr.	Euro
Stahl	weiß	E 641 1317 B	68,-
Edelstahl	Edelstahl	E 641 1318 B	103,-

Toilettenpapierspender Quattro

- Quattro-Toilettenpapierspender für Normalrollen
- Mit Abrisskante und Füllstandanzeige
- Abschließbar
- Geeignet für vier kleine Toilettenpapierrollen mit einem Durchmesser von bis zu 135 mm
- B x T x H 320 x 125 x 320 mm



Material	Art.-Nr.	Euro
Weiß lackiertes Metall	E 641 1319 B	91,-
Edelstahl gebürstet	E 641 1320 B	156,-



Falorthandtuch-Spender

- Aus ABS-Kunststoff, weiß
- Für alle Falorthandtücher in V-Falz- oder ZZ-Falz mit einer Breite bis max. 240 mm
- Verschließbar
- Spritzwassergeschützt
- Mit Sichtfenster, dadurch einfache Füllstandkontrolle

B x T 236 x 100 mm Füllhöhe mm	Anzahl Blätter Stück	Art.-Nr.	Euro
190	500	E 604 4093 B	40,-
300	750	E 604 4094 B	45,50
430	1000	E 604 4095 B	60,-



Toilettenpapier-Spender

- Geeignet für alle Großrollen-Standardformate
- Gehäuse aus strapazierfähigem ABS-Kunststoff
- Spritzwassergeschützt
- Mit Sichtfenster, dadurch einfache Füllstandkontrolle
- Mit Restrollenfunktion
- Abschließbar
- B x T x H 313 x 135 x 313 mm

Art.-Nr.	Euro
E 604 4114 B	43,50



Seifenspender

- Anwendungsfreundliche Bedienung
- Aus weißem, robusten ABS-Kunststoff mit Sichtfenster
- Frei befüllbar



Füllmenge ml	Art.-Nr.	Euro
1000	E 604 4103 B	41,-

Creemeseife zum Nachfüllen

- Seife mit Perlglanz
- Besonders frischer Duft
- Auch für häufige Handreinigung bei empfindlicher Haut geeignet
- Zur Entfernung von leichten bis normalen Verschmutzungen
- Kanister a 10 Liter

Ausführung	Art.-Nr.	Euro
Splash	E 604 4109 B	31,-
Antibakteriell	E 604 4112 B	51,-
Rose	E 642 2800 B	27,50
Pfirsich	E 642 2801 B	29,-
Duftneutral	E 642 2802 B	27,50



i

Weiteres Verbrauchsmaterial finden Sie auf den Seiten 859 und 860.

Autocut-Handtuch-Spender

- Gehäuse aus hochwertigem Kunststoff • Zur Aufnahme von Systemhandtuchrollen • Mit Autocut-Funktion • Die Carbonschneideeinheit schärft sich mit jedem Schnitt nach und kann sekundenschnell getauscht werden • Die Entnahme des Papiers erfolgt leicht und leise • B x T x H 314 x 204 x 330 mm



Regenerat, schwarz



weiß-grau opak



transluzent, schwarz



transluzent, weiß

Farbe	Art.-Nr.	Euro
Weiß-grau	E 604 4144 B	99,-
Weiß-transparent	E 641 1325 B	99,-
Schwarz-transparent	E 641 1326 B	99,-
Schwarz-aus Regenerat	E 642 2803 B	99,-

Handtuch-Spender mit Autocut-Funktion

- Für innenabrollende Handtuchrollen
- Gehäuse aus strapazierfähigem ABS-Kunststoff, weiß
- Mit Sichtfenster, dadurch einfache Füllstandkontrolle
- B x T x H 260 x 230 x 388 mm



Art.-Nr.	Euro
E 604 4119 B	51,-

i

Verbrauchsmaterial finden Sie auf Seite 859.

Handtuch-Rollenspender

- Für Standard-Autocut-Handtuchrollen bis 20 cm Breite
- Gehäuse aus strapazierfähigem ABS-Kunststoff
- Spritzwassergeschützt
- Mit Sichtfenster, dadurch einfache Füllstandkontrolle
- Einfaches Nachfüllen
- Restrollenfunktion
- Abschließbar
- B x T x H 340 x 240 x 370 mm



Art.-Nr.	Euro
E 604 4113 B	104,-



Armhebelspender universell für Flüssigdesinfektion

- Mit flüssiger Handdesinfektion frei befüllbarer Desinfektionsspender • Sehr robust und leicht befüllbar • Innentank mit 700 ml Inhalt



Art.-Nr.	Euro
E 641 1341 B	67,-

Universalsäule für Desinfektionsspender

- Stabiler Stand • Modernes Design • Säule passt für alle marktüblichen Spender • 4 Bohrungen im Fuß zur ortsfesten Montage oder Befestigung von Rollen • Optionale Abtropfschale, passendes Bodenanker-Set und Rollensatz als Zubehör lieferbar

Ausführung:
Edelstahl, mit
optionaler
Tropfschale



Ausführung:
Stahl, weiß
lackiert, mit
optionaler
Tropfschale

Ausführung	Art.-Nr.	Euro
Stahl, weiß lackiert	E 641 1342 B	150,-
Edelstahl	E 641 1343 B	218,-
Zubehör		
Tropfschale mit Einsatz	E 641 1344 B	31,-
Abtropfschalen 5er-Set	E 641 1345 B	25,-
Bodenanker-Set	E 641 8455 B	24,50
Rollensatz	E 641 8454 B	42,-

Seifen- und Desinfektionsspender mit Sensor "EXO-LINE II"

- Ausführung 1 für Flüssigdesinfektion, Cremeseife und Gel • Ausführung 2 für Schaumseife
- Frei befüllbar • Mit Sensor • Aus ABS-Kunststoff • Inkl. Wandhalterung und Befestigungsmaterial • Auch für Medizinische- und Lebensmittelbereiche geeignet • Füllstandsanzeige
- Abnehmbarer 1000 ml Tank zum Nachfüllen • Abschließbar • Betrieb mit Batterien oder Netzteil (nicht im Lieferumfang enthalten) • B x T x H 295 x 157 x 106 mm

i

Verbrauchsmaterial finden Sie auf Seite 860.



Ausführung	Anwendbar für	Art.-Nr.	Euro
1	Flüssigdesinfektion, Cremeseife und Gel	E 642 2816 B	90,-
2	Schaumseife	E 642 2817 B	106,-
Netzteil	Beide Ausführungen	E 642 2818 B	55,-

Armhebelspender universell für Flüssigkartuschen

- Aus bruchfestem ABS-Kunststoff
- Mit Wandhalterung • Abschließbare Verschlussplatte • Flexible Dosiermengeneinstellung & Tropfschale • Abschließbar
- Wandmontage oder frei stehend
- Für alle herkömmlichen 500 oder 1000 ml Euro-Flaschen
- B x T x H 150 x 150 x 280 mm (für 500 ml Euro-Flaschen) und 150 x 215 x 325 mm (für 1000 ml Euro-Flaschen)



Füllmenge ml	Art.-Nr.	Euro
500	E 641 1334 B	62,-
1.000	E 641 1335 B	71,-

Sensor-Spender universell für Flüssigkartuschen

- Aus bruchfestem ABS-Kunststoff • Mit Wandhalterung • Abschließbare Verschlussplatte & austauschbare Pumpe • Flexible Dosiermengeneinstellung & Tropfschale • Mit Batterien und Befestigungsmaterial • Abschließbar • Wandmontage oder freistehend • Für alle herkömmlichen 500 oder 1000 ml Euro-Flaschen • B x T x H 150 x 205 x 268 mm (für 500 ml Flaschen) und 150 x 235 x 296 mm (für 1000 ml Flaschen)



Ausführung	Füllmenge ml	Art.-Nr.	Euro
Spender	500	E 641 1336 B	119,-
Ersatzpumpe		E 641 1338 B	20,50
Spender	1000	E 641 1337 B	129,-
Ersatzpumpe		E 641 1339 B	20,50



Händetrockner

- Trocknungszeit von 10 bis 15 Sekunden
- Vandalismussicheres Aluminiumgehäuse
- Antibakterieller Kupferfilter
- Ca. 75 dB Geräuschpegel
- Nennleistung 800 W
- Stromversorgung 230 V/50 Hz
- Wasserauffangbehälter mit 600 ml Fassungsvermögen
- B x T x H 343 x 237 x 430 mm

3 JAHRE GARANTIE

Art.-Nr.	Euro
E 642 2809 B	848,-

Citrus Beckensteine

- Beseitigt üble Toilettengerüche & verhindert Kalkablagerungen
- Zum Einlegen in Becken oder Rinnen von WCs oder Pissoirs
- Farbe: gelb
- Duft: Citrus
- Für etwa 200 Spülungen ausreichend
- Inhalt: 1 kg



Art.-Nr.	Euro
E 641 1329 B	36,50

Einlagen für Urinale

- Für alle gängigen Urinale
- Sorgt für einen erfrischenden Duft
- Intensiver Frischduft und Geruchsneutralisator für ca. 30 Tage
- Ø 180 mm
- **VE 10 Stück**



Ausführung	Art.-Nr.	Euro/VE
Spiced Apple	E 604 4149 B	62,-
Mango	E 604 4150 B	62,-
Cucumber Melon	E 604 4151 B	62,-
Cotton Blossom	E 604 4152 B	62,-
Fab. Lavender	E 604 4153 B	62,-
Honeysuckle	E 604 4154 B	62,-
Kiwi Grapefruit	E 641 1328 B	62,-

Duftspender

- Optimale Verteilung des Duftes im Raum
- Sprühintervall und -menge einstellbar
- Mehrere Sprühstärken wählbar
- Energiesparender Betrieb durch Micra AAA Batterien (nicht im Lieferumfang enthalten)
- Abschließbar
- Lange Lebensdauer
- Vielseitig einsetzbar und äußerst sparsam
- B x T x H 245 x 80 x 100 mm



Art.-Nr.	Euro
E 642 2810 B	57,-

Raumduft für Duftspender

- Duft-Aerosoldosen für Duftspender
- In fünf verschiedenen Düften erhältlich
- 1 VE = 6 Dosen à 250 ml



Duft	Art.-Nr.	Euro VE
Grapefruit	E 642 2811 B	64,-
Vanille / Efeu	E 642 2812 B	65,-
Vent Frais	E 642 2813 B	65,-
Waldbeeren	E 642 2814 B	64,-
Wellness	E 642 2815 B	64,-



Abfallkörbe für Waschräume

- Hergestellt aus kunststoffbeschichtetem Drahtgittergeflecht
- Einfache Entleerung

Ausführung	BxTx H mm	Art.-Nr.	Euro
Bodenaufstellung	320 x 250 x 380	E 642 2819 B	38,-
Bodenaufstellung	320 x 260 x 635	E 642 2820 B	55,-
Wandmontage	320 x 220 x 355	E 642 2821 B	33,50

- Hergestellt aus Edelstahl-Drahtgittergeflecht

Ausführung	B x T x H	Art.-Nr.	Euro
Bodenaufstellung	320 x 250 x 380	E 642 2822 B	94,-
Bodenaufstellung	320 x 260 x 635	E 642 2823 B	121,-
Wandmontage	320 x 220 x 355	E 642 2824 B	78,-



Zur Bodenaufstellung



Zur Wandmontage

Handtuchrollen passend für Autocut-Handtuch-Spender

- Hochwertiges Tissue-Papier • Nimmt hervorragend Feuchtigkeit auf
- Breite 200 mm • **VE 6 Stück**

Ausführung	Farbe	Länge m	Art.-Nr.	Euro/VE
2-lagig	weiß	140	E 604 4145 B	49,-
3-lagig	weiß	100	E 604 4147 B	50,-
	blau	100	E 604 4148 B	50,-



Handtuchpapier-Rolle

- RC-Tissue • 2-lagige Ausführungen mit Perforation • **VE 6 Stück**

Ausführung	Farbe	Material	B x L	Art.-Nr.	Euro
1-lagig, innenabrollend	weiß	Recycling	190 mm x 300 m	E 642 4125 B	38,50
2-lagig, innen- und außenabrollend	weiß	Recycling	190 mm x 140 m	E 642 4126 B	36,-
2-lagig, innen- und außenabrollend	blau	Recycling	190 mm x 100 m	E 642 4127 B	32,-
2-lagig, innen- und außenabrollend	hochweiß	Zellstoff	190 mm x 140 m	E 642 4128 B	33,50

Falthandtuch-Papier

Ausführung	B x T mm	Verpackungseinheit	Art.-Nr.	Euro/VE
V-Falz, Recycling, 1-lagig, grau	250 x 230	1 Karton = 5000 Blatt	E 604 4096 B	33,50
V-Falz, Recycling, 1-lagig, grün	250 x 230	1 Karton = 5000 Blatt	E 604 4097 B	37,50
V-Falz, Recycling, 1-lagig, weiß	250 x 230	1 Karton = 5000 Blatt	E 604 4098 B	47,-
V-Falz, Recycling, 2-lagig, weiß	210 x 240	1 Karton = 3000 Blatt	E 604 4099 B	35,-
V-Falz, Recycling, 2-lagig, lindgrün	210 x 240	1 Karton = 3000 Blatt	E 642 4124 B	42,50
V-Falz, Zellstoff, 2-lagig, hochweiß-lila	210 x 240	1 Karton = 3000 Blatt	E 604 4101 B	37,-



Toilettenpapier-Jumborollen

- Großrollen-Toilettenpapier RC-Tissue

Ausführung	Länge m	Art.-Nr.	VE Stück	Euro/VE
1-lagig Recycling, grau	500	E 604 4115 B	6	32,-
2-lagig	120	E 642 4123 B	12	35,-
Zellstoff, hochweiß	300	E 604 4117 B	6	39,-
	360	E 604 4118 B	6	41,-

Cremeseife zum Nachfüllen

- Seife mit Perlglanz
- Besonders frischer Duft
- Auch für häufige Handreinigung bei empfindlicher Haut geeignet
- Zur Entfernung von leichten bis normalen Verschmutzungen
- Kanister a 10 Liter



Ausführung	Art.-Nr.	Euro
Splash	E 604 4109 B	31,-
Antibakteriell	E 604 4112 B	51,-
Rose	E 642 2800 B	27,50
Pfirsich	E 642 2801 B	29,-
Duftneutral	E 642 2802 B	27,50

Flüssigseife zum Nachfüllen

- Milde Handseife mit angenehmen Duft
- Auch zur häufigen Handreinigung geeignet
- Kanister a 10 Liter



Ausführung	Art.-Nr.	Euro
Flüssigseife - grüner Apfel	E 642 2798 B	28,-

Händedesinfektionsmittel

Anwendung: Händedesinfektion für die Bereiche Lebensmittel, Industrie, Arzt-, Zahnarztpraxen, Apotheken und öffentliche Einrichtungen (Schulen, Kindergärten, Heime)

Bakterizid, fungizid, levurozid, tuberkulozid • Begrenzt viruzid • Frei von Farb- und Duftstoffen • Gegen **Rotaviren und Noroviren** • Schnell wirksam • **IHO Listung**
BAuA Reg.-Nr. N-67654



Biozide vorsichtig verwenden
Vor Gebrauch stets Kennzeichnung und Produktinformationen lesen

ACHTUNG



Inhalt l	VE	Art.-Nr.	Euro/VE
0,1 (Flasche)	20	E 641 1348 B	59,-
0,5 (Push-Pull-Verschluss)	15	E 641 1349 B	64,-
0,5 (Euro-Flasche)	12	E 641 1350 B	56,-
1 (Euro-Flasche)	12	E 641 1351 B	97,-
5 (Kanister)	1	E 640 8878 B	34,50
10 (Kanister)	1	E 640 8468 B	53,-

Flächendesinfektionsmittel "Panox"

Sofort gebrauchsfertig • Selbstarbeitende, farblose Flüssigkeit mit einem pH-Wert von 2,1
• Mit leichtem, frischen Essiggeruch • Zugelassen als Mittel zur Kontrolle von Bakterien und Hefen, Pilzen und Viren, wie in der 14798N-Genehmigung definiert

BAuA Reg.-Nr. N-46172 / N-45855 / N-45856 / N-45857

Anwendung: Flächendesinfektion aller wasserbeständigen Oberflächen, Ausrüstungen und Rohrleitungssysteme, z. B. in Sanitärbereichen, Trinkwassersystemen, der Gastronomie, dem Gesundheitswesen und der Lebensmittelindustrie u. v. m.



Biozide vorsichtig verwenden
Vor Gebrauch stets Kennzeichnung und Produktinformationen lesen

GEFAHR



Inhalt l	VE/Stück	Art.-Nr.	Euro/VE
0,75 (Sprühflasche)	6	E 641 1007 B	112,-
5 (Kanister)	1	E 641 1356 B	51,-
10 (Kanister)	1	E 641 0855 B	64,-





• Abschlußplatte

• Tropfschale mit Halter

Seifenspender für Euro-Kartuschen

- Geeignet für Flüssigseifen und Desinfektionsmittel
- Stabiles Aluminium- / Kunststoffgehäuse
- Austauschbare Pumpe
- Abschließbar
- Abschlußplatte und Tropfschale mit Halter sind optional erhältlich
- Inkl. Leerflasche und Montage-material



Zubehör für Seifen-Spender

Ausführung	Art.-Nr.	Euro
Abschlußplatte für 500ml Spender	E 642 2805 B	30,50
Abschlußplatte für 1000ml Spender	E 642 2807 B	30,50
Tropfschale mit Halter	E 642 2808 B	37,50

Ausführung	Art.-Nr.	Euro
500ml Spender	E 642 2804 B	57,-
1000ml Spender	E 642 2806 B	60,-

Biozide vorsichtig verwenden

Vor Gebrauch stets Kennzeichnung und Produktinformationen lesen

ACHTUNG



Gefahrenhinweis
(nur für Ausführung "Desinfektion")



Cremeseife und Desinfektion

- In Euro-Flaschen
- VE 12 Stück

Ausführung	500 ml Euro - Flasche	Euro/VE	1000 ml Euro - Flasche	Euro/VE
Rose	E 642 4129 B	43,-	E 642 4131 B	61,-
Antibakteriell	E 642 4130 B	57,-	E 642 4132 B	73,-
Desinfektion	E 641 1350 B	56,-	E 641 1351 B	97,-

Toilettenpapier Hotelqualität

- Weiches Toilettenpapier
- Mit Dekoprägung
- 250 Blatt
- Farbe weiß
- VE 64 Rollen



Lagen	Material	Art.-Nr.	Euro/VE
2	Recycling, weiß	E 641 1009 B	27,-
3	Zellstoff, hochweiß	E 641 1010 B	52,-

WC-Bürstengarnitur

- Aus gebürstetem Edelstahl
- Verwendung sowohl bodenstehend und zur Wandmontage (Halterung inklusive)
- B x T x H 320 x 125 x 320 mm



	Art.-Nr.	Euro
WC-Bürsten-Garnitur	E 641 1323 B	54,-
Ersatzbürste	E 641 1324 B	24,50



Bei Bestellung von Zubehör ohne Hauptartikel können zusätzliche Versandkosten entstehen.



Bodenständer

Robuster Industrierollen-Spender für Rollen mit max. 400 mm Breite und einem Durchmesser von bis zu 500 mm • Stabile Stahlrohrkonstruktion, Farbe **blau** • Mit ABS-Kunststoff-Konus für alle Hülsengrößen und Abrisschiene • B x T x H 460 x 440 x 900 mm

Art.-Nr.	Euro
E 604 4217 B	70,-



Putztuchrollen-Wandhalter

Industrierollen-Spender für Putztuchrollen bis 400 mm Breite • Stabile Stahlrohrkonstruktion, Farbe **blau** • Mit ABS-Kunststoff-Konus für alle Hülsengrößen und Abrisschiene • B x T x H 500 x 230 x 312 mm



Art.-Nr.	Euro
E 604 4216 B	58,-

Bodenständer mit Abfallsackhalterung

Fahrbarer Industrierollen-Spender für Rollen mit max. 400 mm Breite und einem Durchmesser von bis zu 500 mm • Standgerät mit ABS-Kunststoff-Konus für alle Hülsengrößen, Abrisschiene und setlicher Befestigung für den Abfallsack • Stabile Stahlrohrkonstruktion, Farbe **blau** • B x T x H 500 x 440 x 900 mm



Art.-Nr.	Euro
E 604 4218 B	95,-

Putztuchrollen, blau

Hochwertige Putztuchrollen für Industrie und Werkstatt aus **hochwertigem Recycling-Papier** • Hochvolumig und laminiert • Extrem saugfähig • Fusselarm und weich im Griffgefühl • Gute Abrissperforation • Nassfest • **VE 2 Rollen**



Putztuchrollen blau, 100% Recycling

Ausführung	Tuchgröße mm	Art.-Nr.	Euro/VE
2-lagig, 500 Abrisse	350 x 360	E 642 4133 B	29,50
2-lagig, 1000 Abrisse	350 x 360	E 642 4134 B	45,-
3-lagig, 500 Abrisse	350 x 360	E 642 4135 B	37,-
3-lagig, 1000 Abrisse	350 x 360	E 642 4136 B	63,-



Putztuchrollen weiß

Ausführung	Tuchgröße mm	Art.-Nr.	Euro/VE
2-lagig, Recycling weiß, 1000 Abrisse	250 x 250	E 642 4137 B	34,-
2-lagig, Zellstoff hochweiß, 1200 Abrisse	250 x 250	E 642 4138 B	41,-



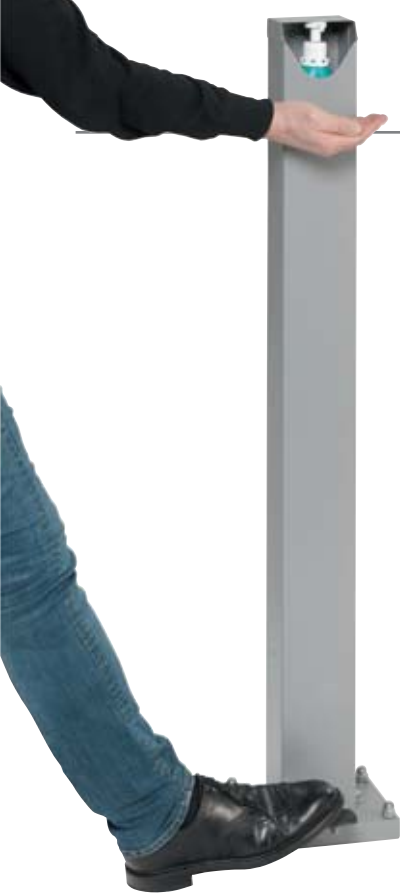

Schuhreiniger

- Hergestellt aus Stahl-Tränenblech • Feuerverzinkt
- Mit drei Bürsten • Mit vier Füßen für einen stabilen Stand • B x T x H 590 x 290 x 170 mm

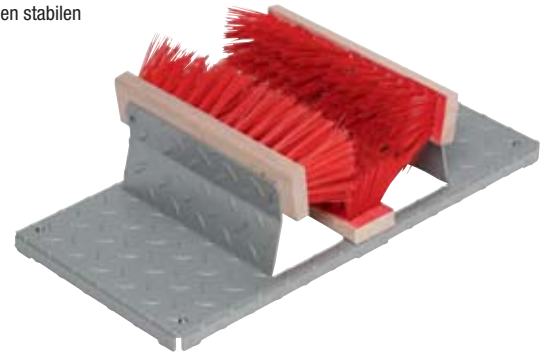

Art.-Nr.	Euro
E 642 2257 B	205,-

Handdesinfektionsspender mit Pedal

- Mit dem Fuß bedienbarer Hubmechanismus • Hergestellt aus verzinktem Stahlblech • Hochwertige Pulverbeschichtung
- Für 500 ml und 1000 ml Euroflaschen • Abschießbar
- Für den Außenbereich geeignet • Bodenmontage erforderlich • Montagematerial im Lieferumfang enthalten
- B x T x H 110 x 110 x 1194 mm

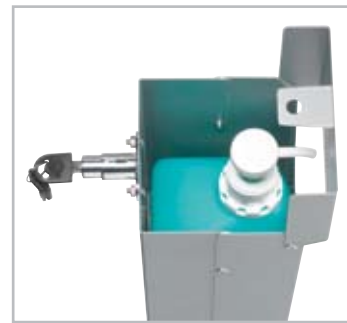

Farbe	Art.-Nr.	Euro
Silber	E 640 8786 B	365,-
RAL 9016 verkehrsweiß	E 640 8787 B	365,-
Antik-silber	E 640 8788 B	365,-

Reinigungstücher für Öle, Farben, Schmierstoffe

- Entfernt halb ausgehärteten Silikondichtstoff und Dekorationsmaterial, Öle und Fette, Klebstoffe, Faben auf Wasserbasis, Tinten, Montageschaum und Schmutz
- Kratzfreie Hand- und Oberflächenreinigung
- Mit Aloe Vera für die Hautpflege
- Dermatologisch geprüft und zugelassen
- 80 Tücher je Dose
- Abmessung Tücher L x B 220 x 200 mm
- VE 8 Stück

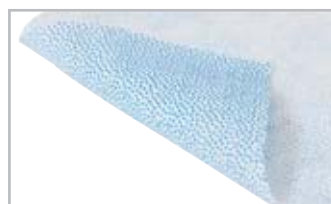

Art.-Nr.	Euro/VE
E 641 0073 B	110,-



Reinigungstücher für Glas, Kunststoff, Keramik

- Zur Reinigung von Glasoberflächen, Keramikfliesen, Porzellanfliesen, Linoleum, UPVC-Fensterrahmen und anderen Plastikoberflächen
- Rückstandsfreie Reinigung von Schmutz, Klebstoff, Farbe etc.
- 80 Tücher je Dose
- Abmessung Tücher L x B 250 x 200 mm
- VE 8 Stück

Art.-Nr.	Euro/VE
E 641 0074 B	100,-



Müllsackständer, fahrbar mit 2 großen Laufrädern

- Hergestellt aus pulverbeschichtetem Stahl • Beschichtung in RAL 7035 lichtgrau • Für 120-l-Säcke
- Mit Fussbetätigung zur hygienischen Bedienung • B x T x H 550 x 630 x 990 mm



Art.-Nr.	Euro
E 641 1371 B	198,-



Fahrbar, mit 5 Laufrollen

- Hergestellt aus Edelstahl • Für 120-l-Säcke • Deckel aus Edelstahl
- Mit Fussbetätigung zur hygienischen Bedienung • Mit fünf Rollen



Ausführung	B x T x H mm	Gewicht kg	Art.-Nr.	Euro
mit Fusspedal, Deckel Edelstahl	410 x 600 x 900	12	E 816 120 B	333,-



Mit Fußpedal

- Scherenständer • Hergestellt aus Edelstahl
- Mit Klemmring und Sackbefestigung
- B x T x H 400 x 450 x 900 mm



Deckelfarbe	Art.-Nr.	Euro
gelb	E 811 067 B	211,-
blau	E 811 068 B	211,-
silber	E 811 069 B	211,-



Trikot-Putzlappen

- Enthalten sind vorrangig zuge-schnittene T-Shirts, Trikotputzlappen aus Sweatshirts und Baumwoll-hosen
- Hohe Saugkraft
- Geeignet zur Aufnahme von Ölen und Fetten
- VE 1 Karton bestehend aus 3 Polysäcken mit einem Gesamt-Versandgewicht von 30 kg



Ausführung	Art.-Nr.	Euro/VE
bunt	E 604 4219 B	56,-
weiß	E 604 4220 B	109,-

Halterung für Handschuhboxen

- Edelstahlhalterung inkl. Montagematerial zur Wandbefestigung



1



2



2



3



4

Abb.	Modell	Ausführung	B x T x H mm	Art.-Nr.	Euro
1	1-fach	offen	250 x 78 x 133	E 601 0766 B	52,-
2	3-fach	offen	250 x 80 x 390	E 601 0767 B	117,-
3	1-fach	geschlossen	260 x 140 x 75	E 601 0768 B	106,-
4	1-fach	geschlossen, mit Dreikantschloss	260 x 140 x 75	E 601 0769 B	112,-



Wandspender für Handschuhboxen

- Edelstahl-Wandspender inkl. Befestigungsmaterial
- Geschlossene Ausführung
- Geeignet für die Verpackungen verschiedener Hersteller

Abb.	Modell	Ausführung	B x T x H mm	Art.-Nr.	Euro
1	1-fach	geschlossen	130 x 80 x 250	E 601 0770 B	53,-
2	2-fach	geschlossen	255 x 80 x 250	E 601 0771 B	59,-
3	3-fach	geschlossen	380 x 80 x 250	E 601 0772 B	72,-

Desinfektionsstationen für Papiertücher

- Papierspender inkl. Abfallbehälter mit Inneneinsatz (Volumen 32 l) aus verzinktem Stahlblech
- Seitlich angebrachter Flaschenhalter D x H 120 x 125 mm, silber beschichtet
- Deckel mit Öffnung (Öffnung als Schutz mit Gummütülle) für Entnahme der Papiertücher
- B x T x H 460 x 350 x 900 mm
- Gewicht 11,30 kg



Farbe	Art.-Nr.	Euro
RAL 7021 schwarzgrau	E 601 0773 B	308,-
Edelstahl	E 601 0774 B	412,-



Bei Bestellung von Zubehör ohne Hauptartikel können zusätzliche Versandkosten entstehen.

Rechtsgrundlagen

i



Durch die neue Arbeitsstätten-Regel ASR A4.3 „Erste-Hilfe-Räume, Mittel und Einrichtungen zur Ersten Hilfe“ werden Richtlinien für alle Arbeitsstätten, sei es in der Großindustrie, im Handwerksbetrieb, in Kleinunternehmen, im Öffentlichen Dienst oder in Bildungseinrichtungen, geregelt.

Die ASR A4.3 konkretisiert Anforderungen der Arbeitsstättenverordnung, wie beispielsweise die Anforderungen an Mittel und Einrichtungen zur Ersten Hilfe sowie an Erste-Hilfe-Räume oder die Art und Anzahl der bereitzuhaltenden Verbandkästen sowie deren Inhalte.

Die technischen Regeln für Arbeitsstätten unterscheiden zwischen großen und kleinen Betriebsverbandkästen. Der Mindestinhalt ist in der Tabelle 2 der ASR A4.3 beschrieben.

Die Normen DIN 13157 (Klein) sowie DIN 13169 (groß) sind vergleichbar und können als Basisausstattung gewertet werden.

Jede Branche hat andere Anforderungen und Verletzungsrisiken. Die Verantwortung für die richtige Auswahl des Erste-Hilfe-Materials liegt deshalb beim Unternehmer.

DIN-Normen beinhalten lediglich eine denkbare Grundlage für das betriebliche Erste-Hilfe-System.

Auszug aus den technischen Regeln für Arbeitsstätten

Mindestanzahl der bereitzuhaltenden Verbandkästen

Betriebsart	Anzahl der Beschäftigten	klein groß	
Verwaltungs- und Handelsbetriebe	1 bis 50 Beschäftigte	1	
	51 bis 300 Beschäftigte		1
	je 300 weitere Beschäftigte zusätzlich		1
Herstellungs- und Verarbeitungsbetriebe	1 bis 20 Beschäftigte	1	
	21 bis 100 Beschäftigte		1
	je 100 weitere Beschäftigte zusätzlich		1
Baustellen	1 bis 10 Beschäftigte	1	
	11 bis 50 Beschäftigte		1
	je 50 weitere Beschäftigte zusätzlich		1

Für Tätigkeiten im Außendienst kann auch der Kfz-Verbandkasten als kleiner Verbandkasten verwendet werden.

Ein großer Verbandkasten DIN 13169 kann auch durch zwei kleine Verbandkästen DIN 13157 ersetzt werden.

Verbandbuch / Unfall-Dokumentationen

Jede Erste-Hilfe-Leistung ist nach § 24 Abs. 6 DGUV Vorschrift 1 zu dokumentieren. Diese Dokumentation ist 5 Jahre verfügbar zu halten.

Anleitung zur Ersten Hilfe

Ergänzt den Aushang zur Ersten Hilfe (DGUV Information 204–001 bzw. –002) und gibt weitergehende Hinweise zur Ersten Hilfe im Betrieb. Ausführliche Informationen beinhaltet das Handbuch zur Ersten Hilfe (DGUV Information 204–007)

Krankentragen und andere Rettungstransportmittel

- In Arbeitsstätten mit großen räumlichen Ausdehnungen müssen Transportmittel je nach Gefährdungsbeurteilung an mehreren gut erreichbaren Stellen vorhanden sein.
- Andere Rettungstransportmittel müssen vorhanden sein, wenn eine Trage nicht oder nicht adäquat einzusetzen ist. Dazu gehören u.a. Schaufeltragen, Schleifkorbtragen, Rettungstücher, Vacuum-Matratzen, etc.

Sanitätsräume / Erste-Hilfe-Räume

Die Gestaltung und Ausstattung von Erste-Hilfe-Räumen, Sanitätsräumen oder vergleichbaren Einrichtungen, die gemäß § 3 Abs. 1 Satz 4 und § 4 Abs. 5 Arbeitsstättenverordnung erforderlich sein können, wird in der ASR A4.3 sowie in berufs-genossenschaftlichen Vorschriften näher ausgeführt.

Untersuchungsliegen

In Erste-Hilfe-Räumen in Betrieben sind gemäß ASR A4.3 entsprechende Liegen bereitzuhalten.

Ruheraumliegen

Gemäß Arbeitsstätten-Regel ASR A4.2 müssen für schwangere Frauen oder stillende Mütter Einrichtungen zum Hinlegen und Ausruhen in unmittelbarer Nähe zum Arbeitsplatz in einer Anzahl vorhanden sein, die eine jederzeitige Nutzbarkeit sicherstellen.



Geeignete Erste-Hilfe-Ausstattung

Kleiner Betriebsverbandkasten DIN 13157

Erste-Hilfe-Koffer klein



Verbandschrank klein



Verbandkasten klein



Großer Betriebsverbandkasten DIN 13169

Erste-Hilfe-Koffer groß



Verbandschrank groß



Verbandkasten groß



Verbandbuch



Anleitung zur Ersten Hilfe

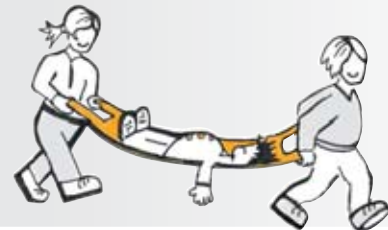

Krankentrage

- 1 x klappbar oder
- 2 x klappbar



Rettungstuch DIN EN 1865

- Rettungstücher dienen dem horizontalen Transport verletzter Personen
- Eine Rettung/Evakuierung aus Gefahrenbereichen in schwer zugänglichem Gebiet kann schnell und schonend durchgeführt werden



Schleifkorbtrage

- Erleichtert das Retten von Personen aus Höhen oder Tiefen
- Der Verletzte liegt sicher und stabil
- Sicheres Abseilen auch ohne Begleitperson



Schränke für Krankentragen 1 x und 2 x klappbar

- Enthält Erste-Hilfe-Koffer DIN 13157
- Rettungstransportmittel, etc.



Ruheraumliege

- Liegehöhe: ca. 500 mm
- Liegefläche: ca. 2.000 x 700 mm

Untersuchungsliege

- Liegehöhe: ca. 650 mm
- Liegefläche: ca. 2.000 x 700 mm



Wandklappliege senkrecht oder waagrecht ausklappbar

- Die platzsparende Lösung
- Als Modell Ruheraum- und Untersuchungsliege





Erste-Hilfe-Koffer und Verbandschränke DIN 13157

- B x T x H ca. 260 x 110 x 170 mm, ABS-Kunststoff orange
- Wandhalterung mit 90°-Stopp-Arretierung
- Verstellbare Inneneinrichtung und transparente Abdeckplatten
- Koffer plombierbar
- Siebdruckbeschriftung und Farbpiktogramme
- Komplett mit Füllung DIN 13157

Art.-Nr.	Euro
E 972 195 B	130,-



- B x T x H ca. 302 x 140 x 362 mm
- Stahlblech, weiß lackiert • Eintüriger Verbandschrank mit umlaufender Dichtung
- Sicherheitsschloss mit zwei Schlüssel
- 1 Einlegeboden • Siebdruck und Piktogramme
- Zusätzlich klappbares Ablage-tableau • Komplett mit Füllung DIN 13157

Art.-Nr.	Euro
E 972 200 B	114,-



- B x T x H ca. 360 x 200 x 420 mm • Stahlblech, weiß pulverbeschichtet • Eintürig mit umlaufender Dichtung • Drehknopf mit kräftigem Verschluss
- 1 Einlegeboden höhenverstellbar • 1 Türablage
- Siebdruck und Piktogramme • Komplett mit Füllung DIN 13157

Art.-Nr.	Euro
E 972 285 B	139,-

Erste Hilfe im neuen Design!

- B x T x H 302 x 118 x 400 mm
- Aluminium und bruchfestes Polyamid • Drei schwenkbare Fächer im Innern • Inkl. Sicherheitsschloss, 2 Schlüssel sowie Montagematerial für Wandbefestigung • Mit und ohne Befüllung DIN 13157 erhältlich



Ausführung	Art.-Nr.	Euro
Ohne Füllung	E 972 080 B	137,-
Mit Füllung (DIN 13 157)	E 972 085 B	177,-



- B x T x H ca. 404 x 170 x 462 mm • Stahlblech, weiß lackiert • Zweitüriger Verbandschrank mit umlaufender Dichtung • Sicherheitsschloss mit zwei Schlüssel • 2 Einlegeböden und 2 Schubladen
- 6 Türablagen • Siebdruck und Piktogramme
- Tür mit klappbarem Ablage-tableau zur hygienischen Zwischenlagerung von Verbandmaterial bei der Erste-Hilfe-Leistung • Komplett mit Füllung DIN 13157

Art.-Nr.	Euro
E 972 275 B	171,-



- B x T x H ca. 490 x 200 x 420 mm • Qualitäts-Feinblech, orange lackiert • Eintüriger Verbandschrank mit umlaufender Dichtung
- Sicherheitsschloss mit zwei Schlüssel
- Notschlüsselfach • Ein fester Fachboden
- Siebdruck und Piktogramme • Komplett mit Füllung DIN 13157

Art.-Nr.	Euro
E 972 290 B	201,-



i

aluderm® Markenverbandstoffe
Das Beste ist gerade gut genug:
Höchste Qualität für optimale
Wundversorgung und Heilung.
Aluminiumbedampfte Wundauflage,
weich, atmungsaktiv, hypoallergen.



Nachfüll-Sets für Verbandschränke

- Für Verbandschränke und Erste-Hilfe-Koffer
- Hochwertige Markenverbandstoffe (aluderm®) für optimale Wundversorgung und Heilung
- Kleben nicht an der Wunde
- Inhalte nach DIN oder DIN plus (mit Erweiterung)

Füllung DIN	Art.-Nr.	Euro/Set
13157	E 972 205 B	42,50
13157 plus	E 972 206 B	60,-



Erste-Hilfe-Koffer und Verbandschränke nach DIN 13169



TOP PREIS **159,-**
E 972 170 B



• B x T x H ca. 400 x 150 x 300 mm • ABS-Kunststoff, orange • Wandhalterung mit 90°-Stopp-Arretierung • Verstellbare Inneneinrichtung und transparente Abdeckplatten • Koffer plombierbar • Siebdruck und Piktogramme • Komplett mit Füllung DIN 13169

Art.-Nr.	Euro
E 972 170 B	159,-

i

- Erste Hilfe mit System
- ABS-Kunststoff-Koffer
- Signal-Farbe orange
- Formbeständig
- Spritzwassergeschützt
- Schlagfest
- Wartungsfrei
- Einsatz mobil und stationär
- Praktische Wandhalterung
- Sicheres Aufbewahren
- Schnelle Entnahme
- 5 Jahre Garantie auf bewegliche Teile
- Die Haltbarkeit der sterilen Produkte beträgt 20 Jahre

• B x T x H ca. 452 x 170 x 552 mm • Stahlblech, weiß lackiert • Eintüriger Verbandschrank, umlaufende Dichtung • Sicherheitsschloss mit zwei Schlüsseln • Ein klappbares Ablageblech in der Tür und ein Einlegeboden • Komplett mit Füllung DIN 13169



Art.-Nr.	Euro
E 972 175 B	209,-



• B x T x H ca. 404 x 170 x 462 mm • Stahlblech, weiß lackiert • Zweitüriger Verbandschrank, umlaufende Dichtung • Sicherheitsschloss mit zwei Schlüsseln • 2 Einlegeböden und 2 Schubladen • Beide Türen mit je 3 Ablageblechen und ein klappbares Ablageblech • Komplett mit Füllung DIN 13169



Art.-Nr.	Euro
E 972 335 B	218,-

• B x T x H ca. 490 x 200 x 560 mm • Qualitätsfeinblech, orange lackiert • Eintüriger Verbandschrank mit umlaufender Dichtung • Sicherheitsschloss mit zwei Schlüsseln sowie ein Notschlüsselfach • 2 feste Fachböden • Komplett mit Füllung DIN 13169



Art.-Nr.	Euro
E 972 260 B	290,-

i

aluderm® Markenverbandstoffe
Das Beste ist gerade gut genug:
Höchste Qualität für optimale
Wundversorgung und Heilung.
Aluminiumbedampfte Wundauflage,
weich, atmungsaktiv, hypoallergen.



Nachfüll-Sets für Verbandschränke

- Für Verbandschränke und Erste-Hilfe-Koffer
- Hochwertige Markenverbandstoffe (aluderm®) für optimale Wundversorgung und Heilung
- Kleben nicht an der Wunde
- Inhalte nach DIN oder DIN plus (mit Erweiterung)

Füllung DIN	Art.-Nr.	Euro/Set
13169	E 972 190 B	72,-
13169 plus	E 972 191 B	98,-



Bei Bestellung von Zubehör ohne Hauptartikel können zusätzliche Versandkosten entstehen.

4.5 4 Betrieb > 4.5 Sozialraumausstattung Erste-Hilfe-Einrichtungen

Erste-Hilfe-Koffer für spezielle Berufsgruppen Das „Mehr“ an Sicherheit für Sie und Ihre Arbeitnehmer!

Erste Hilfe SPEZIAL

In dieser SPEZIALserie wurden auf Basis der aktuellen DIN Normen für Betriebsverbandkästen die Inhalte individuell berufsrisikobezogen erweitert und werden somit den unterschiedlichen Anforderungen in Industrie, Handel und Dienstleistung gerecht.

- Inhalt: Basis-Ausstattung nach DIN 13157 plus eine individuell berufsrisikobezogene Erweiterung
- Maße: ca. 400 x 300 x 150 mm
- Farbe: orange
- Material: ABS-Kunststoff
- Wandhalterung mit 90°-Stopp-Arretierungspunkt
- Verstellbare Inneneinteilung und transparente Abdeckplatten
- Koffer plombierbar
- Siebdruckbeschriftung und Farbpiktogramme
- Die Haltbarkeit der sterilen Verbandstoffe beträgt 20 Jahre ab Herstellung



Einsatzgebiet	Art.-Nr.	Euro
Baustelle: Hoch-/Tiefbau, Straßenbau, Abriss und Sanierung, Landschaftsbau	E 972 211 B	192,-
Elektrotechnik: Gesamte elektrotechnische Industrie	E 972 213 B	186,-
Holzbearbeitung: Sägewerke, Möbelindustrie, alle Holzberufe	E 972 220 B	203,-
Hotel und Gastronomie: Hotels, Gaststätten, Küchen, Fast-Food-Betriebe	E 972 221 B	186,-
Labor und Chemie: Chemische Industrie, medizinische und technische Labors	E 972 225 B	198,-
Land - und Forstwirtschaft: Viehzucht/Mastbetriebe, Gartenbau, Winzerei	E 972 226 B	198,-
Maschinenbau: Verbandkasten für den gesamten Maschinenbaubereich	E 972 227 B	198,-
Metallverarbeitung: Gießerei, Aluminiumwerke, Schlosserei, Spenglerei	E 972 229 B	203,-
Nahrungsmittel: Gesamte Lebensmittelindustrie, Tiefkühlkost/Konserven	E 972 230 B	186,-
Öffentlicher Dienst: Einrichtungen auf Bundes-/Landes-/Kommunalebene	E 972 231 B	198,-
Verwaltung: Arbeitsstätten mit überwiegender Bürotätigkeit, Versicherungen	E 972 235 B	186,-
Werkstatt: Instandsetzungs- und Reparaturbetriebe, technische Werkstätten	E 972 236 B	186,-

FÜR DEN MONTEUR UNTERWEGS!



Monteur unterwegs

- Persönliches Erste-Hilfe-Set für Ihren Außendienst etc. • Mit dem Nötigsten für unterwegs • Immer dabei
- Jederzeit griffbereit • Wenig Platzbedarf • Reißverschluss tasche ca. 240 x 170 mm • Nylongewebe
- Farbe orange

Art.-Nr.	Euro
E 972 295 B	35,-



Erste-Hilfe-Koffer Extra+ DIN 13157

Die besonders auffallende Farbe des Koffers in leuchtgelb und signalrot erleichtert das Auffinden der Erste-Hilfe-Ausrüstung und spart wertvolle Zeit bei der Hilfeleistung.

- Farbe: leuchtgelb • Material: ABS-Kunststoff • Wandhalterung mit 90°-Stopp-Arretierung
- Verstellbare Inneneinteilung und transparente Abdeckplatten • Koffer plombierbar
- Siebdruckbeschriftung und Farbpiktogramme

• Sterile Verbandstoffe sind mit CE-Kennzeichnung, dem Herstellungsdatum und einem Haltbarkeitsdatum von 20 Jahren ab Herstellung versehen.



Erste Hilfe Extra+ HANDWERK

- B x T x H ca. 310 x 130 x 210 mm
- Inhalt nach DIN 13157 + branchenspezifische Erweiterung

Art.-Nr.	Euro
E 972 301 B	143,-

Erste Hilfe Extra+ VERWALTUNG

- B x T x H ca. 400 x 150 x 300 mm
- Inhalt nach DIN 13157 + branchenspezifische Erweiterung

Art.-Nr.	Euro
E 972 302 B	181,-

Erste Hilfe Extra+ BÜRO

- B x T x H ca. 260 x 110 x 170 mm
- Inhalt nach DIN 13157

Art.-Nr.	Euro
E 972 300 B	85,-

Erste Hilfe Extra+ INDUSTRIE

- B x T x H ca. 400 x 150 x 300 mm
- Inhalt nach DIN 13157 + branchenspezifische Erweiterung

Art.-Nr.	Euro
E 972 303 B	199,-

Betriebsverbandkasten DIN 13157

- Aus Kunststoff
- Farbe Schwarz
- B x T x H ca. 260 x 80 x 160 mm



Art.-Nr.	Euro
E 601 8753 B	35,50

KFZ-Verbandkasten DIN 13164

- Robuster Kunststoffbehälter in schwarz
- Innen mehr Übersicht durch Extra-Tray für Kleinteile
- B x T x H ca. 260 x 80 x 160 mm



Art.-Nr.	Euro
E 401 294 B	27,-

Anleitung zur Ersten Hilfe

- DGUV Information 204-006



Erste Hilfe Aushang nach DGUV Information 204.001 Ausgabe 08/2017



Ausführung	B x H mm	Art.-Nr.	Euro
Folie	410 x 595	E 868 053 B	19,-
Kunststoff	510 x 595	E 868 056 B	21,-

Verbandbücher

Verbandbuch / Unfall-Dokumentation: Jede Erste-Hilfe-Leistung ist nach § 24 Abs. 6 DGUV Vorschrift 1 zu dokumentieren und diese Dokumentation ist 5 Jahre verfügbar zu halten.



Ausführung	Art.-Nr.	Euro
DIN A5	E 972 305 B	19,-
DIN A4	E 972 306 B	22,50



Bei Bestellung von Zubehör ohne Hauptartikel können zusätzliche Versandkosten entstehen.





i

Beste Vorsorge für alle unfallgefährdeten Arbeitsplätze, ob im Labor oder auf der Baustelle.

Augenduschen nach EN 15154-1

- 4 gebrauchsfertige Druckspülflaschen à 250 ml plus Sofortset für Augenverletzungen mit DuOcul-Augenkompressen, Augenklappe, Silk-Pflasterstreifen, DERMOTEKT®-Komresse und Einmal-Schutzhandschuhen
- Kunststoffbox B x T x H ca. 260 x 160 x 80 mm inkl. Wandhalterung
- Farbe orange
- Mit Siebdruckbeschriftung und Wandhalterung
- Kann an allen unfallgefährdeten Stellen und Arbeitsplätzen bereitgehalten werden
- Schnell und mühelos aus der Halterung zu entnehmen und an den Unfallort zu bringen

Ausführung	Art.-Nr.	Euro
Augen-Sofort-Spülung	E 972 322 B	76,-



Pflasterspender

- Praktischer Spender aus ABS-Kunststoff, orange
- Einschließlich Wandhalterung und Befestigungssatz
- Eine sichere, übersichtliche und grifffreie Aufbewahrung sowie ein einfaches Nachfüllen der Pflaster sind gewährleistet
- B x T x H ca. 160 x 57 x 122 mm
- Komplett mit 115 elastischen, aluminiumbedampften Wundpflastern für Erwachsene:
- **Inhalt:**
 - 30 Strips 1,9 x 7,2 cm,
 - 30 Strips 2,5 x 7,2 cm,
 - 25 Fingerkuppenverbände,
 - 20 Fingerverbände 12 x 2 cm und
 - 10 Fingergelenkverbände

Art.-Nr.	Euro
E 972 198 B	34,-



Fingerverband "aluderm-aluplast"

- Ausführung:** Faltschachtel mit 100 St. aluderm®-aluplast Fingerverbänden ca. 12 x 2 cm, mit aluminiumbedampfter aluderm®-Wundaufgabe und Saugvlies
- Aluderm®-aluplast verklebt nicht mit der Wunde, fasert nicht, ist stark saugend, kann bei der Hautbildung und Heilung helfen und ist atmungsaktiv
 - Auch für Personen mit empfindlicher Haut besonders geeignet
 - Einzeln hygienisch eingeschiegelt
 - Die Einzelverpackung bietet bedarfsgerechte Entnahme, sichere Aufbewahrung, schützt vor Verschmutzung, erhöht Lagerfähigkeit und Haltbarkeit

Art.-Nr.	Euro
E 601 8743 B	27,-





Krankentragschränke und Krankentragen

Schränke für Krankentragen

- Aus Qualitäts-Feinblech • Orange lackiert • Eintürig • Sicherheits-Zylinderschloss mit zwei Schlüsseln sowie einem Notschlüsselfach in der Türmitte • Umlaufende Dichtung • Siebdruck und Farbpiktogramme
- Wahlweise gefüllt oder leer lieferbar

Gefüllte Ausführung mit:

- Krankentrage 1 x bzw. 2 x klappbar, Rettungssitz, Rettungstuch, Erste-Hilfe-Koffer mit Füllung DIN 13157, 2 Orion-Reflex-Rettungsdecken, Taschenlampe

1 Stehschrank

- B x T x H ca. 300 x 200 x 2000 mm
- Wenig Platzbedarf
- Für Krankentrage 1 x klappbar

Ausführung	Art.-Nr.	Euro
leer	E 972 241 B	421,-
gefüllt	E 972 240 B	943,-

2 Wandschrank

- B x T x H ca. 490 x 200 x 1120 mm
- Für Krankentrage 2 x klappbar

Ausführung	Art.-Nr.	Euro
leer	E 972 243 B	319,-
gefüllt	E 972 242 B	905,-



2

3 Krankentrage 1 x klappbar

Nach DIN 13024 • Robuste, nahtlose Aluminium-Vierkantprofile mit verriegelbaren Stahlgelenken • Strapazierfähiger Chemiefaserbezug • Sehr pflegeleicht und desinfizierbar • Sicherungsgurte mit Schnellverschlüssen, Kopfkissentasche, 4 Gleitfüße

Faltmaß mm, ca.	Art.-Nr.	Euro
1920 x 150 x 145	E 972 245 B	225,-

TOP PREIS 225,-
E 972 245 B



4



3

4 Krankentrage 2 x klappbar

Nach DIN 13024 • Robuste, nahtlose Aluminium-Vierkantprofile mit verriegelbaren Stahlgelenken • Strapazierfähiger Chemiefaserbezug • Sehr pflegeleicht und desinfizierbar • Sicherungsgurte mit Schnellverschlüssen, Kopfkissentasche, 4 Gleitfüße

Faltmaß mm, ca.	Art.-Nr.	Euro
1040 x 130 x 180	E 972 246 B	274,-

1



Ruheraumliege nach Arbeitsstätten-Regel ASR A4.2

5 Ruheraumliege

- Die Liege besteht aus einer Rahmenkonstruktion von Stahlrohr-Vierkantprofilen • Das Kopfteil ist mehrstufig verstellbar • Inkl. Abrollvorrichtung für Ärztekrepp.
- Maße: Liegefläche ca. 2000 x 700 mm • Liegehöhe: ca. 500 mm • Trägerplatte: ca. 22 mm stark, mit Belüftungsbohrungen • Polster: Qualitäts-Schaumstoff, ca. 40 mm stark • Bezug: gewebeverstärktes Kunstleder • Farbe schwarz • Material: Stahlrohr

Art.-Nr.	Euro
E 972 255 B	554,-



5



Ärztekrepp

- Für Ruheraumliegen
- Rolle 50 m x 55 cm
- Mit Abreißperforation
- Passend für alle angebotenen Ruheraumliegen



Art.-Nr.	Euro
E 972 257 B	27,-



6

6 Ruheraum-Wandklappliege

- Die Liege besteht aus einer Rahmenkonstruktion von Stahlrohr-Vierkantprofilen • Das Kopfteil ist mehrstufig verstellbar
- Inkl. Abrollvorrichtung für Ärztekrepp • Ausstattung mit stabiler Montagevorrichtung für Wandklappmechanismus
- Maße: Liegefläche ca. 2000 x 700 mm • Liegehöhe: ca. 500 mm • Trägerplatte: ca. 22 mm stark, mit Belüftungsbohrungen • Polster: Qualitäts-Schaumstoff, ca. 40 mm stark
- Bezug: gewebeverstärktes Kunstleder • Farbe schwarz
- Material: Stahlrohr

Ausführung	Art.-Nr.	Euro
Wandklappliege	E 972 256 B	645,-
Schnellfixier-Set	E 601 9522 B	42,50



Bei Bestellung von Zubehör ohne Hauptartikel können zusätzliche Versandkosten entstehen.



Hängeschränke für Defibrillatoren

- Stabile Stahlblechkonstruktion • Oberfläche pulverbeschichtet • 3 Ausführungen erhältlich
- Tür mit Sichtfenster und Kennzeichnung „Defibrillator“ (Aufkleber) • Mit Drehverschluss
- Sichtfenster aus bruchsicherem Acrylglas

Ausführungen:

- Ohne Alarmfunktion • Mit einfacher Alarmfunktion mit akustischem Signal (Sirene) beim Öffnen der Tür, Stromversorgung: Batterie (inkl.)
- Mit zweifacher Alarmfunktion mit optischem (Stroboskoplampe) und akustischem Signal (Sirene) beim Öffnen der Tür, Stromversorgung: Batterie (inkl.)



B x T x H mm	400 x 220 x 400	400 x 220 x 490
Alarmfunktion	ohne	1-fach
Farbe		2-fach
RAL 3000 feuerrot	E 157 0942 B	E 157 0943 B
RAL 7035 lichtgrau	E 157 7320 B	E 157 7321 B
Euro	165,-	244,-



Löschdecke

- Hergestellt aus Glasfasergewebe, hochbauschig, texturiert
- Löschdecken nach EN1869, gefaltet
- Geeignet zur Bekämpfung von Speiseölbänden
- Für Fritteusen bis max. Ø 34,5 cm
- Gewicht ca. 1500 g
- B x T 1800 x 1600 mm

Löschdeckenbehälter

- Wandbehälter für Löschdecken nach EN1869
- Hergestellt aus Metall
- Farbe rot
- Gewicht ca. 2,23 kg
- B x T x H ca. 300 x 125 x 300 mm

Ausführung	Art.-Nr.	Euro
Löschdecke	E 646 9637 B	90,-
Löschdeckenbehälter	E 646 9638 B	69,-



Schleifkorbtrage

Die Schleifkorbtrage erleichtert das Retten von Personen aus Höhen oder Tiefen. In der Schleifkorbtrage liegt der Verletzte sicher und stabil, ein Abseilen des Patienten kann auch dann erfolgen, wenn eine sichernde Begleitung unter bestimmten Umständen nicht möglich ist. Vier Patientensicherungsgurte aus Polyester, jeweils ca. 250 cm lang, ca. 5 cm breit, mit Sicherheits-Schnellverschlüssen. Abgekantete Aluminium-Fußstütze mit Neopren-Auflage, selbstsichernde, großflächige Unterschenkelauflage und längenverstellbare Sicherungsgurte.

- Maße: ca. 2.170 x 620 x 185 mm • Gewicht ca. 21 kg
- Maximale Belastbarkeit ca. 278 kg • Aus hochwertigem HDPE-Kunststoff mit Aluminiumrohrrahmen, mit Griffmulden, Anschlagpunkten und fester Polsterauflage

Art.-Nr.	Euro
E 646 9639 B	755,-

Abseilsystem

- Spinne mit Kranhaken und vier Gurtbügeln mit je einem selbstsichernden Karabinerhaken und Anschlagöse
- Stufenlos im Neigungswinkel verstellbar, selbstsichernd
- Führungsleine aus Polyester, ummantelt, 80 m lang, Ø 6 mm, Karabinerhaken mit Sicherung

Art.-Nr.	Euro
E 646 9640 B	341,-



Feuerlöscher

Schnellübersicht - Eignung von Feuerlöschern

Löschmittel	Brandklasse				
	A Feststoffe	B Flüssigkeiten	C Gase	D Metalle	F Speisefett
Wasser	+	-		-	-
Schaum	+	+		-	-
ABC-Pulver	+	+	+		
Metalbrandpulver				+	
Kohlenstoffdioxid CO2		+			
Fettbrandlöschmittel	+				+

+ Geeignet • leeres Feld = ungeeignet • - ungeeignet: Einsatz birgt besondere Gefahren



SEE-BG und
U.S. Coast Guard
zugelassen



0736

i

CE - Konformitätserklärung nach Richtlinie über Druckgeräte 97/23/EG sowie Betriebsanleitung werden mitgesandt. Andere Geräte auf Anfrage!

1. KFZ-Pulver-Feuerlöscher

• Optimal für den Einsatz in LKWs, Gabelstaplern, PKWs, Transportern, Werkstätten, Camping etc. • Hebelarmatur mit Messingventil • Praktische Einhandbedienung • Entsicherung und Auslösung durch eine Hand • Optional auch mit Manometer erhältlich • Lieferung komplett mit speziellem Halter für den Fahrzeuginnenraum

Löschmittel	Ausführung	Löschmittelmenge kg	Löschmittleinheiten	Gewicht kg	Art.-Nr.	Euro
Pulver ABC	Dauerdruck	2	4	3,5	E 844 875 B	55,-
Pulver ABC	Dauerdruck mit Manometer	2	4	3,5	E 844 876 B	59,-



2. Pulver-Feuerlöscher

• Universeller ABC Feuerlöscher mit Dauerdrucktechnik, ist auch für den Einsatz an elektrischen Anlagen bis 1000 Volt geeignet • Pulver Merkmale: feuchtigkeitunempfindlich, toxikologisch unbedenklich, temperaturbeständig • Witterungsbeständiger Löschschlauch mit Düse • Optional mit Manometer erhältlich • Inkl. Fußring und Wandhalter

Löschmittel	Ausführung	Löschmittelmenge kg	Löschmittleinheiten	Gewicht kg	Art.-Nr.	Euro
Pulver ABC	Dauerdruck	6	10	9,4	E 844 877 B	76,-
Pulver ABC	Dauerdruck mit Manometer	6	10	9,4	E 844 878 B	78,-
Pulver ABC	Dauerdruck	12	15	17,7	E 844 894 B	124,-
Pulver ABC	Dauerdruck mit Manometer	12	15	18,5	E 844 895 B	126,-



3. Pulver-Feuerlöscher

• Universeller ABC-Feuerlöscher als Aufladerversion, ist auch für den Einsatz an elektrischen Anlagen bis 1000 Volt geeignet • Schlagknopfarmatur mit glasfaserverstärktem Polyamidgehäuse und vernickelten Messing-Gewindeinsätzen • Löschschlauch mit abstellbarer Löschpistole • Inkl. stabilem Fußring und Wandhalter

Löschmittel	Ausführung	Löschmittelmenge kg	Löschmittleinheiten	Gewicht kg	Art.-Nr.	Euro
Pulver ABC	Aufladerversion 10 LE	6	10	10,3	E 844 898 B	112,-
Pulver ABC	Aufladerversion 10 LE	12	15	19,0	E 844 899 B	158,-



4. Schaum-Feuerlöscher "fluorfrei"

• AB Schaum-Feuerlöscher mit Hebelarmatur aus Messing • Spezial-Sprühnebeldüse mit hoher Flächenabdeckung • Fluorfreier Schaum • Schlauch mit Löschdüse • Inkl. Fußring und Wandhalter

Löschmittel	Ausführung	Löschmittelmenge l	Löschmittleinheiten	Gewicht kg	Art.-Nr.	Euro
Schaum	Dauerdruck mit Manometer	6	10	11,0	E 646 9650 B	119,-
Schaum	Dauerdruck mit Manometer	9	12	14,8	E 646 9651 B	155,-
Schaum	Aufladelöschler mit Kartusche	6	10	11,0	E 646 9652 B	155,-
Schaum	Aufladelöschler mit Kartusche	9	12	14,8	E 646 9653 B	185,-



5. Kohlendioxid-Löschler

• Rückstandloses Löschen • Schneebräuse (2 kg) bzw. Hochdruckschlauch mit Schneerohr (5 kg) • Bequeme Handgriffauslösung mit Messing-Hebelarmatur • Inkl. Wandhalter • Inkl. Spannring (nur bei Art.-Nr. E 844 924)

Löschmittel	Ausführung	Löschmittelmenge kg	Löschmittleinheiten	Gewicht kg	Art.-Nr.	Euro
CO ₂	Kohlendioxid	2	2	6,7	E 844 923 B	97,-
CO ₂	Kohlendioxid	5	5	14,3	E 844 924 B	153,-



Bei Bestellung von Zubehör ohne Hauptartikel können zusätzliche Versandkosten entstehen.

Wischmopp - Sets

- Sets zur komfortablen Bodenreinigung
- Alle Sets inklusive Teleskopstiel
- Mopphalter mit großem Fußtaster zum bequemen Öffnen, der Mopp muß nicht in die Hand genommen werden
- Mit Aufrechtfunktion, erspart das Anlehnen oder Hinlegen



Ausführung	Set, 4-teilig	Set, 3-teilig	Set, 6-teilig
Bestehend aus	<ul style="list-style-type: none"> • Mopphalter • Alu-Teleskopstiel • Microfaser-Mopp • Magnetstaubtuch 	<ul style="list-style-type: none"> • Klapphalter • Teleskopstiel • Wischbezug 	<ul style="list-style-type: none"> • Bodenwischer • Alu - Teleskopstiel • 12 l Wischeimer • Microfaser - Mopp • Presseinsatz mit Schmutzwassertrennung • Magnetstaubtuch
Art.-Nr.	E 647 9993 B	E 647 9994 B	E 647 9995 B
Euro/Set	75,-	35,-	69,-

Baumwoll- / Microfaserwischnopps

- Hohe Flächenleistung
- Hochwertige Garnmischung für optimale Schmutzlösekraft
- Waschmaschinenfest bis 95°C
- Trockner geeignet
- 50% Edelbaumwolle und 50% Polyester bzw. 100% Microfaser

Geeignet für:

- Elastische Bodenbeläge
- Hartbeläge und Laminatböden
- Steinböden
- Feinsteinzeug und Fliesen
- Ideal für glatte und leicht poröse Flächen
- **VE 10 Stück**



Baumwollwischnopps		
Mopfbreite cm	Art.-Nr.	Euro/VE
40	E 641 1360 B	62,-
50	E 641 1361 B	66,-
Microfaserwischnopps		
Mopfbreite cm	Art.-Nr.	Euro/VE
40	E 641 1362 B	59,-
50	E 641 1363 B	60,-

Klapphalter für Wischnopp-Set

- Stabiler Klapphalter ohne Aufrechtfunktion
- Magnetverschluss
- Einfache Handhabung

Set bestehend aus:

- Klapphalter
- Teleskopstiel
- Baumwollwischnopp (10 Stück)

Für Mopfbreite cm	Art.-Nr.	Euro/Set
40	E 641 1364 B	92,-
50	E 641 1365 B	96,-



Einfachfahreimer Chrom 27 Liter

- Einfachfahreimer mit Doppelbacken-Mopp-Presse
- Verchromter Metallrahmen mit integriertem Ablagekorb und Schubbügel
- Fassungsvermögen 27 l
- Stoßfest
- blau

Art.-Nr.	Euro
E 604 4222 B	148,-



Doppelfahreimer 2 x 17 Liter

- Doppelfahreimer mit Doppelbacken-Mopp-Presse
- Stabiler Kunststoffrahmen mit Metall-Schubbügel und Lenkrollen
- Fassungsvermögen 2 x 17 l
- Stoßfest
- Eimerfarbe: blau und rot
- Ohne Ablagekorb

Ausführung	Art.-Nr.	Euro
Doppelfahreimer	E 604 4223 B	166,-
Ablagekorb	E 604 4224 B	33,-



Doppelfahreimer Chrom Pro 2 x 17 Liter

- Doppelfahreimer mit Doppelbacken-Mopp-Presse
- Stabiler, verchromter Metallrahmen mit Schubbügel und Lenkrollen
- Fassungsvermögen 2 x 17 l
- Stoßfest
- Eimerfarbe: blau und rot

Art.-Nr.	Euro
E 604 4225 B	166,-



Doppelfahreimer Chrom 2 x 27 Liter

- Doppelfahreimer mit Doppelbacken-Mopp-Presse
- Stabiler, verchromter Metallrahmen
- Schubbügel mit Halterung für Müllsack und geräumigem Ablagekorb
- Fahrwerk mit gummierten Metall-Lenkrollen und Stoßfangscheiben
- Fassungsvermögen 2 x 17 l
- Stoßfest
- Eimerfarbe: blau und rot

Art.-Nr.	Euro
E 604 4226 B	195,-



Reinigungswagen

• Für die Flur-, Zimmer- und Badreinigung in öffentlichen Einrichtungen, Hotels, Pensionen, Krankenhäusern und der Altenpflege geeignet • Farblich getrennte Wischeimer • Halterung für Wäsche- und Müllsack • Der Wagen besteht aus zwei robusten Kunststoff-Bodenplatten, wobei die hintere Ablage je nach Bedarf abgenommen werden kann • Fahrwerk mit stabilen Metall-Lenkrollen vorne und große, gummierte Hinterräder für den täglichen, harten Einsatz • Der Deckel über dem Wäsche- und Müllsack kann bequem vom ergonomisch geformten Schubbügel aus bedient werden • Ein Mopp oder Besen kann sicher im integrierten Halter fixiert werden • Für das Warnschild ist eine gesonderte Halterung am Rahmen integriert • **Serienmäßige Ausstattung:** • 4 Eimer á 4 Liter in rot, blau, grün und gelb • Moppablage • 120 Liter Wäsche- oder Müllsackhalter mit Reißverschluss und einer Doppelbacken-Mopp-Press

Reinigungswagen mit Vollausrüstung

Zusatzausstattung:

• Trockensauger • Klapphalter • Teleskopstiel • 2 x 17 Liter Eimer in rot und blau, inkl. Doppelbacken-Mopp-Press • 10 x Premium Mopp weiß/blau, wahlweise 400 oder 500 mm Breite

Moppbreite mm	Art.-Nr.	Euro
400	E 604 4227 B	741,-
500	E 604 4228 B	766,-

Reinigungswagen komplett

Zusatzausstattung:

• 2 x 17 Liter Eimer in rot und blau, inkl. Doppelbacken-Mopp-Press
• Wahlweise mit und ohne Mülltrennung

Ausführung	Art.-Nr.	Euro
Ohne Mülltrennung	E 604 4229 B	377,-
Mit Mülltrennung	E 604 4230 B	397,-



Modulare Reinigungswagen

• Reinigungswagen mit Versorgungs-, Entsorgungs- und Reinigungseinheit (Ausführung ohne Reinigungseinheit) • Mit abschließbaren Türen • Ausziehbare Schubladen • Auf Anfrage auch mit 18l Wannern erhältlich • Vielfältige Anwendungsbereiche • Leichte Reinigung durch glatte Oberflächen



Ausführung	1	2	3	4
Bestehend aus	<ul style="list-style-type: none"> • Versorgungseinheit • Entsorgungseinheit 	<ul style="list-style-type: none"> • Versorgungseinheit • Entsorgungseinheit • Reinigungseinheit mit Mopp-Pressen-Set 	<ul style="list-style-type: none"> • Versorgungseinheit • Entsorgungseinheit • Reinigungseinheit mit Mopp-Box-Set 	<ul style="list-style-type: none"> • Versorgungseinheit • Entsorgungseinheit • Reinigungseinheit mit Mopp-Box-Set
Art.-Nr.	E 647 9996 B	E 647 9997 B	E 647 9998 B	E 647 9999 B
Euro	1.099,-	1.349,-	1.399,-	1.399,-

Zubehör zu Abfall- und Reinigungswagen

Eimer

• Aus Kunststoff • Wahlweise mit 4 Liter oder 17 Liter Volumen

Volumen l	Farbe	Art.-Nr.	Euro
4	rot	E 604 4231 B	29,50
	gelb	E 604 4232 B	29,50
	blau	E 604 4233 B	29,50
	grün	E 604 4234 B	29,50
17	rot	E 604 4235 B	32,50
	blau	E 604 4236 B	32,50



• Mülltrennung

Ausführung	Art.-Nr.	Euro
Wäschesack	E 604 4237 B	62,-
Mülltrennung	E 604 4238 B	65,-
Moppablage	E 604 4239 B	29,50

Hygiene-Stationen

- Modularer Aufbau • Schlag- und kratz feste Kunststoffbeschichtung Korpus, Ablageboden und Infoliste
- RAL 7035 lichtgrau • Lochblech und Schubladen RAL 5010 enzianblau • Teleskop-Schubladen
- B x T x H 670 x 570 x 1200 mm



Modell	1		2		3		4	
Ausführung	2 x Spenderboxhalter, 1-fach 1 x Ablagebox 1 x Montageplatte		1 x Spenderboxhalter, 1-fach 1 x Abrollhalter 1 x Montageplatte		1 x Spenderboxhalter, 3-fach 1 x Montageplatte		1 x Spenderboxhalter, 3-fach 1 x doppelter Werkzeughalter 1 x Sprühflaschenhalter	
	Art.-Nr.	Euro	Art.-Nr.	Euro	Art.-Nr.	Euro	Art.-Nr.	Euro
Mit Lenkrollen	E 642 3857 B	1.117,-	E 642 3860 B	1.092,-	E 642 3863 B	1.066,-	E 642 3866 B	1.065,-
Mit Bodenausgleichsfüßen	E 642 3858 B	1.053,-	E 642 3861 B	1.026,-	E 642 3864 B	1.000,-	E 642 3867 B	987,-
Zur Wandmontage	E 642 3859 B	935,-	E 642 3862 B	922,-	E 642 3865 B	896,-	E 642 3868 B	883,-



Hygiene-Tower

• Stabile Rahmenkonstruktion beschichtet in RAL 7016 anthrazitgrau • Lochplatten beschichtet in RAL 7035 lichtgrau • Modularer Aufbau, erweiterbar • Mobile Ausführung mit 4 Lenkrollen, davon 2 mit Feststeller gemäß EN1757-3 • Rollen grau, spurlos • B x T 700 x 700 mm, H (stationär) 2015 mm, (mobil) 2175 mm



Modell 1 bestehend aus:
1 x Kennzeichnung "Desinfektion"
2 x doppelter Werkzeughalter
1 x Spenderboxhalter 3-fach
1 x Ablagebox
1 x Müllbeutelhalter
1 x Sprühflaschenhalter
1 x Montageplatte, klein
1 x Abrollhalter

Modell 2 bestehend aus:
2 x doppelter Werkzeughalter
1 x Spenderboxhalter 3-fach
1 x Ablagebox
1 x Müllbeutelhalter
1 x Sprühflaschenhalter
1 x Abrollhalter

Modell 3 bestehend aus:
2 x doppelter Werkzeughalter
1 x Spenderboxhalter 1-fach
1 x Stahlboden mit Abrollrand
1 x Müllbeutelhalter
1 x Montageplatte, klein
1 x Abrollhalter

Modell 4 bestehend aus:
1 x Spenderboxhalter 1-fach
1 x Müllbeutelhalter
1 x Montageplatte, klein
1 x Abrollhalter

Ausführung	Modell 1	Modell 2	Modell 3	Modell 4
Stationär ohne Tür	E 642 3869 B	E 642 3873 B	E 642 3877 B	-
Euro	1.299,-	1.260,-	1.261,-	-
Stationär mit Tür und einem Fachboden	E 642 3870 B	E 642 3874 B	E 642 3878 B	E 642 3881 B
Euro	1.429,-	1.390,-	1.299,-	1.481,-
Mobil ohne Tür	E 642 3871 B	E 642 3875 B	E 642 3879 B	-
Euro	1.338,-	1.299,-	1.299,-	-
Mobil mit Tür und einem Fachboden	E 642 3872 B	E 642 3876 B	E 642 3880 B	E 642 3882 B
Euro	1.390,-	1.430,-	1.429,-	1.520,-



Bei Bestellung von Zubehör ohne Hauptartikel können zusätzliche Versandkosten entstehen.

Professionelle Nass- und Trockensauger

• Für die tägliche Anforderung in Industrie, Handwerk, Produktion und Gewerbe • Leistungsstarke Nass- und Trockensauger mit 240 bis 270 mbar Unterdruck • Kippwagen-Modelle für die einfache Entleerung von Flüssigkeiten und schwerem Sauggut • Leistungsstarke Saugmotoren mit Schalldämmung • Starke Filterkraft und perfekte Technik im Baukastensystem • 230 Volt-Turbinen einzeln zuschaltbar



1 Büro- und Universalsauger

• Mit praktischer Zubehöraufnahme und rutschfesten Lenk- und Bockrollen • Luftfördermenge: 3.500 l/min • Gewicht: 8 kg • Maße: 40 x 40 x 52 cm • Inkl. 2,5 m Saugschlauch und Zubehör-Set Ø 36 mm, bestehend aus mehrteiligem Handrohr, Universal-Kombidüse, PP - Bürste, PP - Rundpinsel-, Ritzen- und Polsterdüse

Nennleistung max. W	Behältervolumen l	Art.-Nr.	Euro
1200	27	E 843 364 B	269,-



2 Universalsauger

• Kippstabil durch robustes 5-Rad-Fahrwerk • Luftfördermenge: 3.500 l/min • Gewicht: 18 kg • Maße: 58 x 58 x 90 cm • Inkl. 3,5 m Saugschlauch und Universal-Schrägröhrdüse Ø 40 cm

Nennleistung max. W	Behältervolumen l	Art.-Nr.	Euro
1200	72	E 843 365 B	431,-



3 Gewerbesauger

• Mit Kipp-Fahrgestell • Robuster Kunststoffbehälter • Luftfördermenge: 7.000 l/min. • Gewicht: 30 kg • Maße: 58 x 58 x 90 cm • Inkl. 3,5 m Saugschlauch und Universal-Schrägröhrdüse Ø 40 mm

Nennleistung max. W	Behältervolumen l	Art.-Nr.	Euro
2x1200	72	E 843 366 B	712,-

4 Flüssigkeits-Pumpsauger

• Spezialsauger zum kontinuierlichen Aufsaugen von Flüssigkeiten zum gleichzeitigen Weiterpumpen zur Entsorgung • Ablassschlauch und Kupplung im Lieferumfang nicht enthalten • Robuster, gegen aggressive Medien beständiger Schmutzbehälter • Pumpe: 900 W • Fördermenge: 7.000 l/min • Gewicht: 38 kg • Maße: 60 x 87 x 110 cm • Inkl. 3,5 m Saugschlauch und Universal-Schrägröhrdüse Ø 40 mm



Nennleistung max. W	Behältervolumen l	Art.-Nr.	Euro
2 x 1200	85	E 845 118 B	1.673,-

Zubehör zu professionellen Nass- und Trockensaugern

Textile Vlies-Filterbeutel

- Erfüllen zusätzliche Filterfunktion
- Zur leichten Entsorgung von Staub und Schmutz
- VE 10 Stück

für Behältervolumen l	Art.-Nr.	Euro/VE
24-27	E 647 5774 B	45,-
33-40	E 647 5775 B	51,-
50-73	E 647 5776 B	113,-



Mikrofilterpatrone

- Nachrüstbar • Zum Saugen von Feinstaub der Staubklasse "M"

für Abb.	Art.-Nr.	Euro
1 - 10	E 844 804 B	75,-

Nicht für Modell E 845 118



Zubehör zu Flüssigkeits-Pumpsauger

Ablassschlauch 15 m

- Zum gleichzeitigen Weiterpumpen zur Entsorgungsstation

Art.-Nr.	Euro
E 849 562 B	129,-



C-Kupplung als Kessel-Anschlussstück

- Befestigung am Pumpsauger
- Zur Aufnahme des Ablassschlauches

Art.-Nr.	Euro
E 849 563 B	42,-



5 Universalsauger

• Mit zusätzlicher Elektrosteckdose • Luftfördermenge: 3.500 l/min. • Gewicht: 8,5 kg • Maße: 40 x 40 x 52 cm • Inkl. 2,5 m Saugschlauch und Zubehör-Set Ø 36 mm bestehend aus mehrteiligem Handrohr, Universal-Kombidüse, PP - Bürste, PP - Rundpinzel-, Ritzen- und Polsterdüse

Ausführung	Nennleistung max. W	Behältervolumen l	Art.-Nr.	Euro
Standard	1200	24	E 844 790 B	287,-

6 Handwerkersauger

• Mit zusätzlicher Elektrosteckdose • Luftfördermenge: 3.500 l/min • Gewicht: 15 kg • Maße: 47 x 47 x 65 cm • Inkl. 3,5 m Saugschlauch und Universal-Schrägrohrdüse Ø 40 mm

Ausführung	Nennleistung max. W	Behältervolumen l	Art.-Nr.	Euro
Standard	1200	33	E 844 791 B	395,-
Staubklasse H*	1200	33	E 844 798 B	572,-

* Nur als Trockensauger verwendbar / Ohne zusätzliche Steckdose

7 Gewerbesauger

• Mit zusätzlicher Elektrosteckdose • 4 Lenkrollen • Luftfördermenge: 7.000 l/min • Gewicht: 18 kg • Maße: 58 x 58 x 90 cm • Inkl. 3,5 m Saugschlauch und Universal-Schrägrohrdüse Ø 40 mm • Mit zusätzlicher Elektrosteckdose

Ausführung	Nennleistung max. W	Behältervolumen l	Art.-Nr.	Euro
Standard	2 x 1200	50	E 844 792 B	676,-
Staubklasse H*	2 x 1200	50	E 844 799 B	874,-

* Nur als Trockensauger verwendbar / Ohne zusätzliche Steckdose



8 Werkstattsauger

• Mit Kipp-Fahrgestell und zusätzlicher Elektrosteckdose • Luftfördermenge: 3.580 l/min • Gewicht: 16 kg • Maße: 58 x 55 x 90 cm • Inkl. 3,5 m Saugschlauch Ø 40 mm und Universal-Schrägrohrdüse

Nennleistung max. W	Behältervolumen l	Art.-Nr.	Euro
1400	40	E 844 795 B	503,-

9 Industriesauger

• Mit Kipp-Fahrgestell • Luftfördermenge: 7.000 l/min • Gewicht 22 kg • Maße 54 x 55 x 106 cm • Inkl. 3,5 m Saugschlauch Ø 40 mm und Universal-Schrägrohrdüse

Nennleistung max. W	Behältervolumen l	Art.-Nr.	Euro
2 x 1200	50	E 844 796 B	799,-

10 Industriesauger

• Luftfördermenge: 10.500 l/min • Gewicht: 24 kg • Maße: 54 x 55 x 106 cm • Inkl. 3,5 m Saugschlauch Ø 40 mm und Universal-Schrägrohrdüse

Nennleistung max. W	Behältervolumen l	Art.-Nr.	Euro
3 x 1200	73	E 844 797 B	928,-

Bodenreinigungs-Set

• Ø 40 mm • Zur Reinigung von sämtlichen Böden • Bestehend aus mehrteiligem Handrohr, Nass- und Trockensaugdüse, PP-Rundbürste



Art.-Nr.	Euro
E 844 800 B	125,-

Maschinenreinigungs-Sets

• Bestehend aus Massenabsaugdüse, Schrägrohr-Gummidüse, Spitz-Gummidüse und Rundpinseldüse



Ausführung	Art.-Nr.	Euro/Set
Ø 40 mm	E 845 086 B	135,-

Fahrbahndüse

• Zur Befestigung an Kippwagen-Modelle • Optimal für die Großflächen-Absaugung • Arbeitsbreite 600 mm



Art.-Nr.	Euro
E 844 805 B	297,-

Hochleistungs-Industriesauger

- Für den härtesten Einsatz in Industrie und Gewerbe
- Äußerst robust durch V2A-Edelstahl-Schmutzbehälter
- Modellübergreifend perfekt passendes Zubehör
- Innovative Flüssigkeitsstand-Kontrolle (patentiert)
- Sofort einsatzbereit - keine versteckten Zusatzkosten
- Sehr stabile und leichtgängige Fahrgestelle



Nass- und Trockensauger

- Kippfahrgestell und Ablassstutzen für die einfache Entsorgung sowohl von Feststoffen als auch von Flüssigkeiten
- Spannung 230 V • Unterdruck 230 mbar
- Luftfördermenge max. 8.200 l/min • Maße: 50 x 60 x 105 cm • Inkl. 3,5 m elektrisch ableitfähigem Saugschlauch Ø 50 mm und Universal-Schrägrohrdüse

Nennleistung Watt	Behältervolumen l	Art.-Nr.	Euro
3 x 1200	120	E 845 041 B	2.591,-

Späne-Flüssigkeitssauger

- Kippfahrgestell und Ablassstutzen für die einfache Entsorgung sowohl von Feststoffen als auch von Flüssigkeiten
- Spannung 230 V • Unterdruck 230 mbar
- Luftfördermenge max. 8.200 l/min • Maße: 50 x 60 x 105 cm • Inkl. 3,5 m elektrisch ableitfähigem Saugschlauch Ø 50 mm und Universal-Schrägrohrdüse
- Mit Auffangboden zur Trennung von Spänen und Emulsionen

Nennleistung Watt	Behältervolumen l	Art.-Nr.	Euro
3 x 1200	140	E 843 367 B	2.861,-

Trockensauger

Leistungsstarke Industriesauger für das Saugen von sämtlichen trockenen Stäuben, von Grob bis hin zu Mikropartikeln.

- Gut durchkonstruierte By-Pass-Aggregate, schallgedämpfter Turboventilator
- Robustes, leichtgängiges Fahrwerk für hohe Mobilität
- Kompakte, modulare Bauweise mit hochwertigem Edelstahl-Schmutzbehälter (V2A)
- Einfach zu bedienende Filterabreinigung für hohe Filterstandzeiten und Unterdruckmanometer zur Filterüberwachung
- Robustes, leichtgängiges Fahrwerk mit 2 Lenk- und 2 Bockrollen
- Inkl. 3,5 m elektrisch ableitfähigem Saugschlauch Ø 40 mm und Universal-Schrägrohrdüse
- Anschlusskabel 8 m



E 602 1063



	230	230	230
Spannung V	230	230	230
Motorleistung W	1200	1500	2400
Luftmenge max. m³/h	165	220	330
Unterdruck mbar	210	200/240 max.	210
Schutzbehälter l	25	25	25
Schutzart	IP X4	IP 55	P33
Sauganschluss Ø mm	60	60	60
B x T x H mm	480 x 530 x 1050	480 x 560 x 1380	480 x 530 x 1050
Ausführung			
Staubklasse "M"	E 602 1061 B	E 602 1063 B	E 602 1067 B
Euro	1.835,-	2.754,-	1.997,-
Staubklasse "M"/Typ 22 Ex.	-	E 602 1064 B	-
Euro	-	2.861,-	-
Staubklasse "H"	E 602 1062 B	E 602 1065 B	E 602 1068 B
Euro	2.159,-	3.024,-	2.267,-
Staubklasse "H"/Typ 22 Ex.	-	E 602 1066 B	-
Euro	-	3.240,-	-
Staubklasse "H"/Asbest	E 640 8737 B	-	-
Euro	2.159,-	-	-

Ersatzfilter für Trockensauger

- Filter für Trockensauger
- Aus PUR • D 400 mm

Ausführung	Art.-Nr.	Euro
Für Trockensauger, Staubklasse "M"	E 642 2260 B	375,-
Für Trockensauger, Staubklasse "H"	E 642 2261 B	399,-



Bürosauger

- Profi Trockensauger für den gewerblichen Bereich • Hohe Saugleistung durch den 700 Watt Motor



Nennleistung W	700
Spannung V	230
Schalleistung db(A)	78
Behältervolumen l	10
Filterbeutelvolumen l	7,5
Gewicht kg	4,2
Art.-Nr.	E 641 1366 B
Euro	163,-

Nass- und Trockensauger

- Leistungsstark, kompakt und robust • Ideal für Gebäudereinigung, Industrie und Werkstätten • Zyklonen-Wasserabscheidesystem mit zuverlässiger Schwimmerabschaltung
- Breites Fahrwerk und langer Radstand für leichtes Manövrieren • Zur Grundausstattung gehört eine 360 mm breite Bodendüse, die durch einfaches Austauschen der Gummilippen bzw. Bürstenstreifen von einer Nassboden-Düse zu einer Trockenboden-Düse umfunktioniert werden kann • Ausgestattet mit einem Edelstahl-Auffangbehälter
- Saugschlauch Ø 32 mm, Länge 2,5 m

Spannung V	230
Nennleistung W	1200
Behältervolumen l	30
Schalleistung db(A)	76
Behältervolumen l	30
B x T x H mm	380 x 420 x 630
max. Unterdruck mbar	230
Gewicht kg	8,9
Art.-Nr.	E 604 4240 B
Euro	317,-



Nass- und Trockensauger

- Ideal für Gebäudereiniger, Industrie und Werkstätten • Extrem leistungsfähig bei hervorragender Flächenleistung • Die mechanische Leistungsregulierung ermöglicht die optionale Einstellung auf jeden Belag • Integrierter Blasfunktion (zum Filter ausblasen, Werkbänke abblasen oder Flächen trockenblasen) • Zusätzlich ausgestattet mit: Kabelaufwicklung, Schlauchaufbewahrung, Parkposition des Sauggeschirrs, 1 x leistungsstarke Steckdose - 1500 W, 2 x Edelstahl-Saugrohre Ø 38 mm, 0,5 m lang, Fugendüse, Rundpinsel, Trocken- und Nassbodendüse - 360 mm, EPA 12 Feinstaub-Filterpartone, Vliesfiltertüte, Zykloneinsatz und Netzkabel

Nennleistung W	1300	
Schalleistung db(A)	70	
Spannung V	230	220-240
Behältervolumen l	30	45
B x T x H mm	380 x 460 x 590	440 x 490 x 770
Gewicht kg	7,8	15,0
Ø Schlauch/Länge m	32 mm/2,5	38 mm/3,0
Art.-Nr.	E 604 4241 B	E 604 4242 B
Euro	518,-	784,-

Nass- und Trockensauger

- Ideal geeignet für den Einsatz in der Industrie • Ausgestattet mit 2 Turbinen, mit 2 Schaltstufen (Eco/Turbo), daher sehr leistungsfähig • Zusätzlich ausgestattet mit: große Bodendüse 450 mm, Schmutzwasser-Abflussschlauch für restloses Entleeren des Behälters, Turbinen einzeln schaltbar, stabile Lenkrollen vorne, gummierte Bockräder hinten, strapazierfähiger Kunststoffbehälter mit Tragegriffen, Schubbügel und Saugrohr aus Edelstahl, Zyklonen-Wasserabscheidesystem und verschiebbare Kabelhaken

Spannung V	220-240
Schalleistung db(A)	76
Behältervolumen l	80
Gewicht kg	20,6
B x T x H mm	450 x 620 x 980
Nennleistung W	2600
Länge Netzkabel / Schlauchlänge m	10 / 3
Art.-Nr.	E 604 4244 B
Euro	1.074,-





Kehrmaschine SW200

• Kompakte und leichte Kehrmaschine mit robustem, korrosionsbeständigem Rahmen für beengte Platzverhältnisse • Manuelles Zahnradsystem • Niedriger Geräuschpegel • **Direkt-Kehr-System** für exzellente Kehrleistung • Kapazität für die Langzeitreinigung: 38-Liter-Behälter • Große, nicht markierende Räder machen das Schieben und Lenken für den Benutzer einfach • Eingebauter Filter für verbesserte Staubkontrolle und Benutzerkomfort
Lieferumfang: Seitenbesen und Kehrwalze

Art.-Nr.	Euro
E 602 1405 B	556,-

Kehrmaschine SW250

• Kompakte und leichte Kehrmaschine mit robustem, korrosionsbeständigem Rahmen für beengte Platzverhältnisse • Manuelles Zahnradsystem • Niedriger Geräuschpegel • **Direkt-Kehr-System** für exzellente Kehrleistung • Kapazität für die Langzeitreinigung: 38-Liter-Behälter • Große, nicht markierende Räder machen das Schieben und Lenken für den Benutzer einfach • Eingebauter Filter für verbesserte Staubkontrolle und Benutzerkomfort
Lieferumfang: 2 Seitenbesen und Kehrwalze

Art.-Nr.	Euro
E 602 1406 B	588,-



NEU!



Kehrmaschine SW 750

Ausführung: Handgeführte Kehrmaschine für den Innen- und Außenbereich mit regelbarem Fahrtrieb • Auch zur effizienten Reinigung von großen Teppichflächen geeignet • Durch den niedrigen Geräuschpegel von **59 dB(A)** in geräuschempfindlichen Bereichen problemlos einsetzbar
Lieferumfang: Seitenbesen, Kehrwalze, Batterie 12V (46Ah), Ladegerät und Filter

Art.-Nr.	Euro
E 603 9840 B	2.899,-

Aufsitz-Kehrmaschine SR1101 B

• Leistungsstarke Aufsitzkehrmaschine mit extra langer Laufzeit für mehr Produktivität • Robustes Design • Stahlrahmenkonstruktion mit Polyethylen Verkleidung • Großer Kehrgutbehälter und Grobschmutzklappe für langes Arbeiten ohne Entleeren • Wechsel der Hauptkehrwalze und der Seitenbesen ohne Werkzeug • Bis zu 6 Stunden arbeiten ohne zu laden
Lieferumfang: Batterie mit Ladegerät • Hauptkehrwalze
• 2 Seitenbesen • Warnleuchte

Eigenschaften:

- Arbeitsbreite 1260 mm
- Flächenleistung 6300 m²/Stunde
- Kehrgutbehälter 70 Liter
- Wendekreis 2380 mm
- Gewicht 255 kg

Art.-Nr.	Euro
E 642 2940 B	14.097,-



Scheuersaugmaschine SC250

- Scheuersaugmaschine zum schnellen und wirksamen Reinigen von Hartböden
- Die Maschine kehrt, scheidet und saugt, vorwärts als auch rückwärts
- Ergonomischer, verstellbarer und einklappbarer Griff
- Äußerst kompakte Bauweise
- Leichter Transport und einfache Aufbewahrung
- Gute Befüllung und Entleerung sowie Reinigung der Tanks
- Zweifach einstellbare Wassermenge
- Abschaltbare Absaugung
- Geringes Arbeitsgeräusch, nur 66 (dB(A))

Lieferumfang: Batterie 36 V (7,8 Ah), Grobschmutzfach, Bürste, Saugleiste und Ladegerät

Eigenschaften:

- Arbeitsbreite 340 mm
- Flächenleistung 680 m²/Stunde
- Tankvolumen Frischwasser 6 Liter
- Tankvolumen Schmutzwasser 6 Liter
- Leistungsaufnahme 300 W
- Gewicht 32 kg

Art.-Nr.	Euro
E 603 9841 B	2.842,-



Scheuersaugmaschine SC401

- Leistungsstarke und leicht bedienbare Scheuersaugmaschine mit 2-Tanksystem garantiert hygienische Reinigung der Tanks
- Zur Reinigung in Krankenhäusern, Schulen, Einzelhandelsgeschäften, Hotels und Produktionsbereichen
- Besonders leise Maschine
- Automatischer Bürstenabwurf und -aufnahme
- Kunststoffsaugleiste mit patentiertem Sauglippensystem
- Ergonomische und bequeme Saugleisten und Schrubbbürstendeckbedienung per Fußpedal
- Optionales Reinigungsmittel Mischsystem

Ausführung	Art.-Nr.	Euro
1 Mit Batterien und Ladegerät	E 602 1404 B	5.276,-
2 Mit Netzkabel	E 602 1423 B	3.760,-



Scheuersaugmaschine SC351 komplett

- Batteriebetriebene Scheuersaugmaschine für starke Reinigungs- und Trocknungsarbeiten
- Mit neuartigem, rotierendem Schrubbdeck mit patentiertem Sauglippensystem- ermöglicht die Reinigung vorwärts und rückwärts, unter Tischen oder um Einrichtungsgegenstände herum
- Ergonomischer, verstellbarer und einklappbarer Griff
- Äußerst kompakte Bauweise
- Leichter Transport und einfache Aufbewahrung
- Gute Befüllung und Entleerung sowie Reinigung der Tanks
- Einstellbare Wassermenge
- Geringes Arbeitsgeräusch, nur 64 (dB(A))

Lieferumfang: Batterie 12 V (55 Ah), Bürste, Sauglippen und Ladegerät

Eigenschaften:

- Arbeitsbreite 370 mm
- Flächenleistung 890 m²/Stunde
- Tankvolumen Frischwasser 11 Liter
- Tankvolumen Schmutzwasser 11 Liter
- Leistungsaufnahme 450 W
- Gewicht 73 kg

Art.-Nr.	Euro
E 603 9838 B	3.578,-





Gummiwabenmatten

Diese feinmaschigen Gummiwabenmatten sind speziell für den Außenbereich gedacht. Die Wabenkonstruktion lässt Flüssigkeiten schnell abfließen und die Oberfläche bleibt sauber und trocken. Somit sind die Matten ideal für einen stark frequentierten Eingangsbereich. Die Oberfläche der Gummiwabenmatten federt nicht. Durch nur 14 mm kleine Öffnungen sind die Matten außerdem behindertengerecht und ermöglichen ein sicheres Überqueren mit Rollstühlen, Rollatoren, Koffern etc.

Eigenschaften

- Sehr widerstandsfähig
 - Schmutzfang
 - Behindertengerecht
- Material: Gummi
Stärke: 12,5 mm
Farbe: schwarz

Anwendung:

Stark frequentierter Eingangsbereich, zu größeren Flächen koppelbar, einsetzbar freiliegend in Bodenvertiefungen

Einsatzorte im Außenbereich sind z. B.:

- An Schulen
- In öffentlichen Gebäuden
- An Flughäfen
- In Büros

i

Auf Anfrage
Sondergrößen
erhältlich.

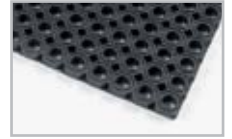

L x B mm	Gewicht kg	Farbe	Art.-Nr.	Euro
1000 x 750	7,8	schwarz	E 849 677 B	60,-
1500 x 1000	15,5	schwarz	E 849 678 B	100,-
Verbindungsstücke VE 10 Stück			E 849 679 B	9,-



Gummiwabenmatten

• Klassische Gummiwabenmatte für den Außenbereich • Bestens geeignet um groben Schmutz von den Schuhen zu entfernen • Der extrem haltbare Naturkautschuk widersteht Kälte und zahlreichen Chemikalien • Durch die geöffnete Struktur werden Nässe und Schmutz zur Unterseite abgeleitet und die Oberfläche bleibt sauber und rutschfest

Eigenschaften

Material: Naturkautschuk
Anwendung: Stark frequentierter Eingangsbereich, Außenbereich
Farbe: schwarz
Stärke: 23 mm
Gewicht: 13,3 kg / m²

i

Maßanfertigungen
auf Anfrage möglich!

Einsatzorte im Außenbereich sind z. B.:

- An Schulen
- In öffentlichen Gebäuden
- An Skilliften
- In Büros

Gummiwabenmatten mit offenem Rücken

L x B mm	800 x 1200	1000 x 1500
Art.-Nr.	E 822 935 B	E 822 936 B
Euro	73,-	102,-



Bürsteneinsätze für Gummiwabenmatten

• Bürsteneinsätze zur Verbesserung der Reinigungsleistung und farblichen Gestaltung der Gummiwabenmatten • Lieferbar in schwarz, blau, gelb, grün und rot

Farbe	VE/Stück	Art.-Nr.	Euro/VE
blau	10	E 849 646 B	14,-
gelb	10	E 849 647 B	14,-
grün	10	E 849 648 B	14,-
rot	10	E 849 649 B	14,-
schwarz	10	E 849 645 B	14,-



Gummiwabenmatten mit umlaufender Schrägkante

Diese feinmaschigen Gummiwabenmatten sind speziell für den Außenbereich gedacht. Die Wabenkonstruktion lässt Flüssigkeiten schnell abfließen und die Oberfläche bleibt sauber und trocken. Somit sind die Matten ideal für einen stark frequentierten Eingangsbereich. Die Oberfläche der Gummiwabenmatte federt nicht. Durch nur 14 mm kleine Öffnungen sind die Matten außerdem behindertengerecht. Die umlaufende Schrägkante ermöglicht ein sicheres Überqueren mit Rollstühlen, Rollatoren, Koffern etc.

Eigenschaften

• Sehr widerstandsfähig • Schmutzfang • Behindertengerecht
Material: Gummi
Anwendung: Stark frequentierter Eingangsbereich
Stärke: 12,5 mm
Farbe: schwarz

Einsatzorte im Außenbereich sind z. B.:

- An Schulen
- In öffentlichen Gebäuden
- An Flughäfen
- In Büros



L x B mm	Gewicht kg	Farbe	Art.-Nr.	Euro
900 x 700	7,0	schwarz	E 872 377 B	56,-
1500 x 900	15,0	schwarz	E 872 378 B	103,-
1800 x 1200	24,0	schwarz	E 872 379 B	163,-



Schmutzfangmatten

Für normale Beanspruchung

Diese Matte - geeignet für Außenbereiche - ist ideal zur Aufnahme von Feuchtigkeit und feinem Straßenschmutz. Das Material ist einfach zu reinigen, z. B. durch Ausschütteln, Ausbürsten, Staubsaugen. Mit 4-seitigem Vinyl-Randprofil.

Eigenschaften

Material: Getuftete Florfadenmatte bestehend aus 100 % Polyamid 6.0 Garne auf schwarzem Vinylrücken (DOP frei)
Faserdichte: 520 g/m²
Stärke: 6 mm
Gewicht: 2,8 kg/m²

Einsatzorte im Außenbereich sind z. B.:

- In Geschäften
- In Restaurants
- In Hotels
- In Büros

L x B mm	900 x 1200	900 x 1500
VE Stück	2	1
Farbe		
dunkelgrau	E 602 1224 B	E 602 1197 B
Euro	123,-	89,-

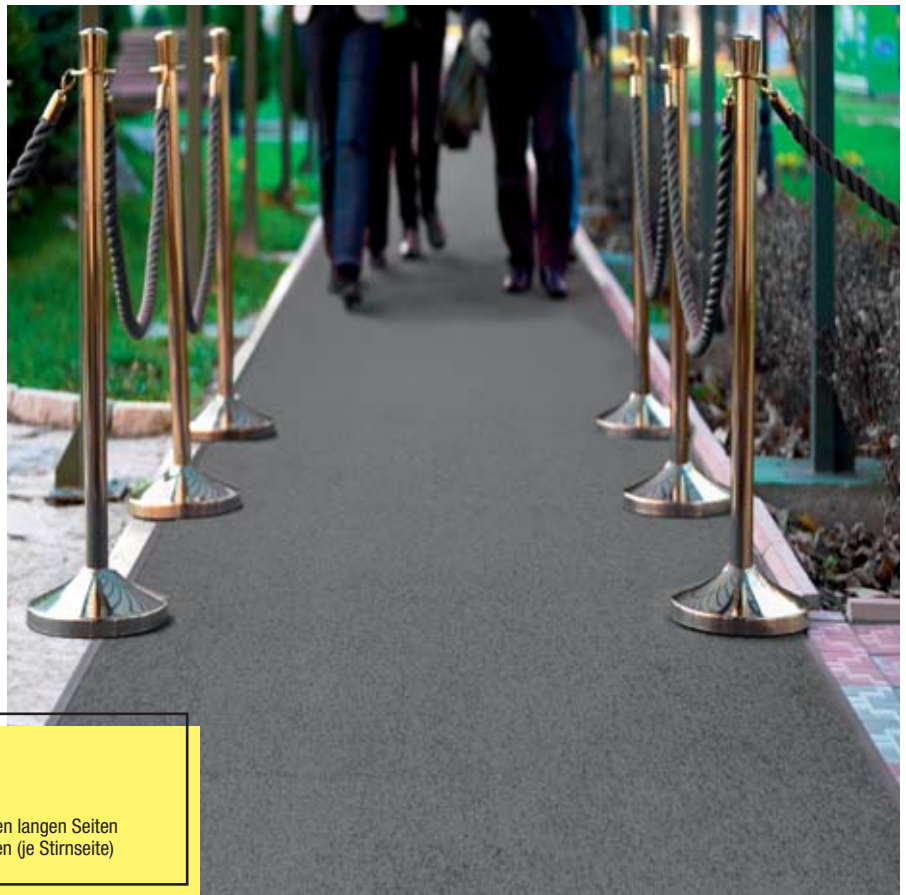

i

Rollenware

- Farbe: dunkelgrau
- Länge: 18,3 m
- Rollenware in den Breiten 1200 mm mit Vinyl-Kantenleisten an den langen Seiten
- Zusätzliche Kantenleisten an den Stirnseiten bitte separat bestellen (je Stirnseite)

Schmutzfangmatten Rollenware

Breite 1200 mm, Rollenlänge max. 18,3 m	
Farbe	dunkelgrau
Art.-Nr.	E 602 1228 B
Euro/lfm.	121,-

Randprofil für Stirnseiten

Randprofil für Stirnseiten	
Länge mm	lfm
Art.-Nr.	E 602 1233 B
Euro/Seite	11,-

Schmutzfangmatten

Für den Innenbereich mit hoher Beanspruchung - Ideal für Hotels, Banken, Restaurants, Büros etc.

Sehr ansprechendes Kästchen-Design sorgt für ein effektives Trocknen und fängt Feuchtigkeit und Schmutz auf, während das attraktive Äußere bewahrt bleibt. Die Matten sind in Wellenform dicht getuftet. Der volle Teppichflor ist reißfest und hat sehr gute schmutzfangende Eigenschaften. Der dichte, robuste Vinylrücken garantiert eine lange Lebensdauer und bietet einen optimalen rutschfesten Halt auf dem Untergrund. Die Matten sind einfach mit dem Staubsauger zu reinigen.

Eigenschaften:

Material: antistatisch Polypropylenfasern auf Vinylrücken
Faserdichte: 650 g/m²
Wasseraufnahme: ca. 6 l/m²
Stärke: 7,5 mm
Gewicht: 3,1 kg/m²

Einsatzorte im Innenbereich sind z. B.:

- An Schulen
- In Öffentliche Gebäude
- In Banken
- In Hotels

L x B mm	600 x 900	900 x 1200	900 x 1500	1200 x 1800	1200 x 2400
Farbe					
anthrazit	E 602 1739 B	E 602 1743 B	E 602 1747 B	E 602 1751 B	E 602 1755 B
Euro	62,-	87,-	106,-	152,-	195,-



Bei Bestellung von Zubehör ohne Hauptartikel können zusätzliche Versandkosten entstehen.





Schmutzfangmatten

Für den Innenbereich mit sehr hoher Beanspruchung

• Diese sehr robusten Eingangsmatten sind speziell für intensiven Fußgängerverkehr entwickelt und verfügen über eine unübertroffene Effektivität bei der Abbürstung von Schmutz • Die Oberfläche besteht aus Decalon®- Fasern in ansprechendem Waffel-Design • Der extrem robuste und rutschfeste Gummirücken sorgt für sichere Auflage auf dem Untergrund • Die Matten sind einfach mit dem Staubsauger zu reinigen

Eigenschaften:

Material: Decalon®-Fasern auf Gummirücken
 Faserdichte: 830 g/m²
 Stärke: 10,5 mm
 Gewicht: 4,4 kg/m²

Einsatzorte im Innenbereich bzw. überdachten Außenbereich sind z. B.:

- An Schulen
- In Hotels
- In Restaurants



L x B mm	600 x 900	900 x 1200	900 x 1500	1200 x 1800
Farbe				
braun	E 876 810 B	E 876 817 B	E 876 824 B	E 876 831 B
anthrazit	E 876 814 B	E 876 821 B	E 876 828 B	E 876 835 B
Euro	47,-	76,-	94,-	137,-

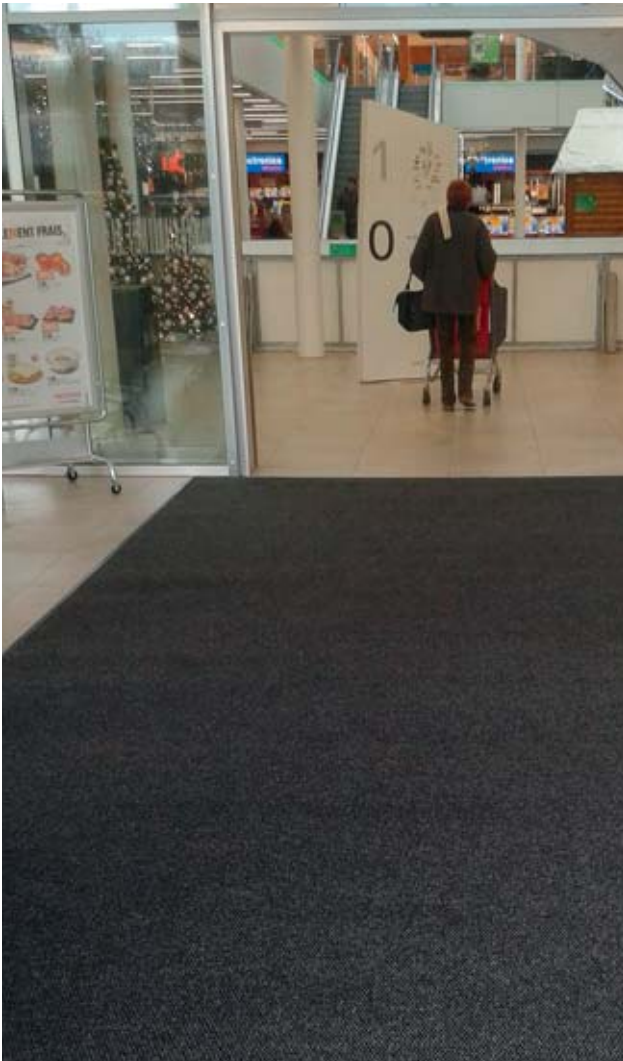

Schmutzfangmatten

Für den Innenbereich mit hoher Beanspruchung - Ideal für Hotels, Schulen, Krankenhäuser, Banken etc.

Diese Hochqualitätsmatten aus Polyamidfasern sind sehr dicht geknüpft (85.500 Fasern/m²) und speziell für die Aufnahme von Feuchtigkeit und feinem Schmutz entwickelt. Der rutschfeste Vinylrücken sorgt dafür, dass die Matten weich und flach auf dem Untergrund liegt. Die Matten sind einfach mit dem Staubsauger zu reinigen.

Eigenschaften:

Material: Polyamidfasern auf Vinylrücken
 Faserdichte: 950 g/m²
 Wasseraufnahme: ca. 6 l/m²
 Entflammbarkeit: Schwer entflammbar, CLF-S1
 Stärke: 9 mm
 Gewicht: 3,7 kg/m²

Einsatzorte im Innenbereich bzw. überdachten Außenbereich sind z. B.:

- An Schulen
- In Öffentliche Gebäude
- In Banken
- In Hotels



i

Weitere Farben auf Anfrage lieferbar

L x B mm	600 x 900	900 x 1500	1200 x 1800
Farbe			
anthrazit	E 602 1758 B	E 877 097 B	E 874 079 B
grau	E 602 1759 B	E 602 1764 B	E 602 1769 B
granit	E 602 1760 B	E 602 1765 B	E 602 1770 B
mocha	E 602 1762 B	E 602 1767 B	E 602 1772 B
Euro	63,-	99,-	158,-



Schmutzfangmatten

Für hohe Beanspruchung

Hochwertige Schmutzfangmatten, geeignet für den Einsatz in stark frequentierten Eingangsbereichen. Diese Matten bestehen aus einer Mischung von Polypropylenfasern, die durch thermische Verfahren in die Vinyl-Basis eingebracht wurden. Eine enorme Aufnahmefähigkeit für Feuchtigkeit, hohe Ausbürstung von Partikeln von den Sohlen und ein gleichbleibendes ordentliches Aussehen zeichnet das Produkt aus. Die Matten sind einfach mit dem Staubsauger zu reinigen.

Eigenschaften

Material: Antistatische Polypropylenfasern mit Vinylrücken
Faserdichte: 1200 g/m²
Höhe: ca. 10 mm
Gewicht: 3,9 kg/m²

Einsatzorte im Innenbereich bzw. überdachten Außenbereich sind z. B.:

- An Schulen
- In öffentlichen Gebäuden
- In Banken
- In Geschäften



L x B mm	600 x 900	900 x 1500	1200 x 1800	1300 x 3000	1300 x 6000
VE/Stück	2	1	1	1	1
Farbe					
anthrazit	E 875 234 B	E 875 238 B	E 875 242 B	E 875 246 B	E 875 250 B
Euro/VE	67,-	90,-	136,-	229,-	435,-

Schmutzfangmatten

• Schmutzfangmatte mit Gummirücken • Widerstandsfähige, langlebige Teppichmatte mit erhöhten Gummirändern an allen 4 Seiten funktionieren wie Dämme • Produkt wird mit 100 % recycelten Materialien hergestellt • Das erhöhte Diamantdesign mit gestreiften Noppen entfernt Schmutz von den Schuhsohlen und hält Staub und Nässe fest • Anti-Rutschrücken liegt fest auf allen Oberflächen und aufgrund ihrer leichten Erhöhung ermöglicht es die Matte, dass Feuchtigkeit darunter ablaufen kann • Die Matten sind einfach mit dem Staubsauger zu reinigen.

Eigenschaften

Anwendung: Für mittlere bis hohe Beanspruchung für Innenbereiche
Material: Schlaufenmatte aus Polyester Faser aus absorbierenden 100 % recycelten Garnen, gegossen auf einer Gummibasis
Faserdichte: 830 g/m²
Stärke: 10,5 mm
Gewicht: 4,4 kg/m²

Einsatzorte im Innenbereich bzw. überdachten Außenbereich sind z. B.:

- In öffentlichen Gebäuden
- In Einkaufszentren
- In Sportanlagen
- In Schulen und Universitäten



L x B mm	600 x 900	900 x 1500	1200 x 1800
Farbe			
anthrazit	E 602 1206 B	E 602 1209 B	E 602 1212 B
braun	E 602 1207 B	E 602 1210 B	E 602 1213 B
grau	E 602 1208 B	E 602 1211 B	E 602 1214 B
Euro	54,-	104,-	158,-



Bei Bestellung von Zubehör ohne Hauptartikel können zusätzliche Versandkosten entstehen.





Schmutzfangmatten - zur freien Gestaltung

Man bekommt nur eine Chance für den ersten Eindruck!

Zeigen Sie sich mit diesen Schmutzfangmatten von Ihrer besten Seite.

Diese hochqualitative, multifunktionale Schmutzfangmatte reinigen und trocknen nicht nur die Schuhsohlen und verhindern das Hereintragen von Schmutz ins Gebäude, sie bieten darüber hinaus eine ausgezeichnete Möglichkeit Ihre Marke und Firmennamen zu fördern, da viele Menschen beim Betreten eines Raumes zu erst auf den Boden achten. Eine hohe Festigkeit der Superior Farben ist garantiert (DIN54006).

Die Matte kann auch nur einfarbig in einer unserer 16 Farben bedruckt werden, um ein komplett farblich abgestimmtes Matten-System zu erhalten.

Ein widerstandsfähiger Vinyl-Rücken mit Feinverarbeitung passt sich jeder Oberfläche an.

Einsatzbereich für Innenräume in Hotels, Geschäftsketten, Bürogebäuden, Schulen, Restaurants und Supermärkte

Technische Daten:

- Getuftete Teppichmatte aus 100% knitterfreiem Polyamid 6.6 High-Twist-Garn
- 700 g Garne pro m²
- Rücken: Schwarzes Vinyl (DOP frei)
- Stärke: 8,5 mm
- Gewicht: 2,8 kg pro m²

Wie bestelle ich?

1. Titel oder Name

Geben Sie bei der Bestellung einen erkennbaren Namen an, das erleichtert die Zuordnung.

2. Mattengröße

Wählen Sie die gewünschte Mattengröße

3. Senden Sie ein Logo oder Bild

Verwertbare Formate sind .ai, .eps, .pdf, .tiff oder .jpg

4. Ausrichtung

Bitte geben Sie an ob der Druck im Hoch- oder Querformat erfolgen soll.

5. Schriftgröße und Ausrichtung

Schriftgröße und Textausrichtung angeben.

6. Hintergrundfarbe

Hier empfehlen wir dunkle Farben.

7. Farbauswahl

Farbauswahl anhand des PMS Farbschemas oder den 100 vorgegebenen Farben.



Schmutzfangmatten

Maße mm	Art.-Nr.	Euro
600 x 900	E 602 1215 B	70,-
900 x 1500	E 602 1216 B	150,-
1200 x 1800	E 602 1217 B	260,-

Schmutzfangmatten Rollenware

Rollenlänge max 18,3 m		
Breite mm	Art.-Nr.	Euro/lfm.
1350	E 602 1230 B	150,-
1500	E 602 1231 B	158,-
2000	E 602 1232 B	216,-



Antirutschbeläge

- Selbstklebender Antirutschbelag mit grobkörniger Oberfläche
- Hohe Trittsicherheit, Rutschfaktor R 13 gem. DGUV-Regel 108-003
- Selbstklebend leicht zu Verlegen
- Chemikalien- und Mineralöl-resistent
- Für den Außeneinsatz inkl. Kantenversiegelung, UV-stabil
- Temperaturbereich: -40°C bis +80°C

Geeignet für Treppen, Ein- und Ausgängen, Rampen, Leitern und Fahrzeuge

i

Vorgefertigte Zuschnitte sind auf Anfrage lieferbar

L x B mm	18300 x 25	18300 x 50	18300 x 100
Farbe			
schwarz	E 604 2196 B	E 604 2200 B	E 604 2205 B
grau	E 604 2197 B	E 604 2201 B	E 604 2206 B
transparent	E 604 2198 B	E 604 2202 B	E 604 2207 B
gelb	E 604 2199 B	E 604 2203 B	E 604 2208 B
Euro	42,50	71,-	133,-
gelb-schwarz	-	E 604 2204 B	E 604 2209 B
Euro	-	85,-	157,-
Zubehör			
Kantenversiegelung, Tube 150 ml (für ca. 1 Rolle)	E 604 2210 B	E 604 2210 B	E 604 2210 B
Euro	42,50	42,50	42,50



Antirutschwinkel aus GFK

- Aus glasfaserverstärktem Spezialkunststoff
- Hervorragende Abriebfestigkeit 5 Mio. Begehungen
- Hohe Trittsicherheit, Rutschfaktor R13 gem. DGUV-Regel 108-003
- Chemikalien- und mineralölresistent
- UV - stabil
- Schwer entflammbar
- Materialstärke 3,8 mm
- Temperaturbereich -20 bis +120°C
- Aufschraubbar auf allen Untergründen oder zum Verkleben (Kleber nicht im Lieferumfang enthalten)

Geeignet für Treppen und Stufen aller Art

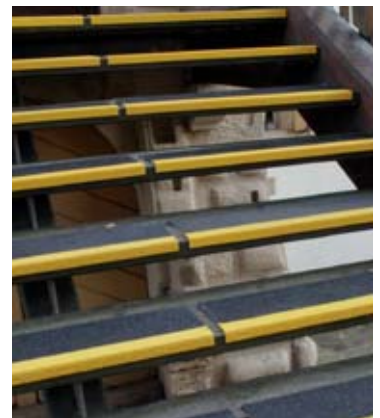
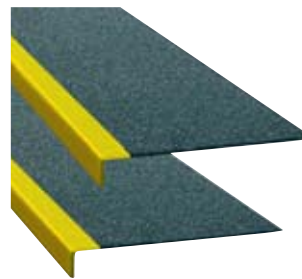

L x B mm	600 x 70	800 x 70	1000 x 70
Farbe			
schwarz	E 604 2211 B	E 604 2213 B	E 604 2215 B
gelb	E 604 2212 B	E 604 2214 B	E 604 2216 B
Euro	23,-	31,-	36,50
Zubehör			
Strukturkleber, 350 ml	E 604 2223 B	E 604 2223 B	E 604 2223 B
Euro	27,-	27,-	27,-

L x B mm	600 x 230	800 x 230	1000 x 230
Farbe			
schwarz	E 604 2217 B	E 604 2219 B	E 604 2221 B
Euro	56,-	68,-	89,-
schwarz, Kante gelb	E 604 2218 B	E 604 2220 B	E 604 2222 B
Euro	62,-	79,-	97,-

Antirutschbeläge verformbar

- Antirutschbeläge auf flexiblen Aluminiumträgern für strukturierte Flächen
- Selbstklebend, leicht zu verlegen
- Grobkörnige Oberfläche, stark haftender Kleber und hohe Abriebfestigkeit
- Chemikalien- und Mineralölresistent
- Für den Außenbereich einsetzbar, UV-stabil
- Temperaturbereich: -20°C bis +60°C
- Rutschfaktor R13 gem. DGUV-Regel 108-003

L x B mm	18300 x 25	18300 x 50	18300 x 100	18300 x 150
Farbe				
schwarz	E 604 2224 B	E 604 2227 B	E 604 2230 B	E 604 2233 B
gelb	E 604 2225 B	E 604 2228 B	E 604 2231 B	E 604 2234 B
gelb-schwarz	E 604 2226 B	E 604 2229 B	E 604 2232 B	E 604 2235 B
Euro	51,-	97,-	181,-	266,-
Zubehör				
Profilandruckroller	E 604 2236 B	E 604 2236 B	E 604 2236 B	E 604 2236 B
Euro	42,50	42,50	42,50	42,50



4.6 4 Betrieb > 4.6 Reinigung Bautrecker, Heizgeräte und Gebläse

Axialgebläse

- Mit Metallgehäuse • Hochleistungsmotor • Hohe Mobilität durch kompakte Bauweise und handlichen Tragegriff



Luftleistung m³/h	2800
Elektroanschluss V/Hz	230 ~/50
Leistungsaufnahme kW	0,36
B x T x H mm	340 x 380 x 415
Gewicht kg	10,3
Art.-Nr.	E 846 974 B
Euro	183,-

Trommelgebläse

- Mit Metallgehäuse • Schwenkbarer Luftstromwinkel von 180° • Rotorblätter aus Metall • Starker Hochleistungsmotor • Schutzart: IP24
- Hohe Mobilität durch hochwertige Laufrollen, kompakte Bauweise und zwei handliche Tragegriffe
- Farbe: blau



Luftleistung m³/h	5900	13000
Elektroanschluss V/Hz	220 ~ 240/50	220 ~ 240/50
Leistungsaufnahme kW	0,26	0,75
B x T x H mm	765 x 300 x 765	1230 x 525 x 1290
Gewicht kg	18,8	50,0
Art.-Nr.	E 604 2124 B	E 604 2125 B
Euro	272,-	697,-

Bodenventilatoren

- Großer Ventilatorkopf • Drei Geschwindigkeitsstufen • Gerät aus robustem Metall
- Rotorblätter aus 100% Aluminium • Schwenkbarer Ventilatorkopf



Abbildung	ohne	1
Geschwindigkeitsstufen	3	3
Ø Luftstrom cm	50	60
Max. Luftumwälzung m³/h	8500	10500
Spannung V/Hz	230/50	230/50
Leistungsaufnahme W	120	120
Drehzahl U/min	1.400	900
Gewicht kg	6,5	12
Art.-Nr.	E 640 8739 B	E 640 8740 B
Euro	134,-	278,-

Elektro-Heizautomaten von 3-20 kW

- Mit Metallgehäuse • Thermostat zur Regelung und Einstellung der gewünschten Temperatur • Dauerbetrieb geeignet
- Überhitzungsschutz • Geschützt gegen Spritzwasser und kleine Fremdkörper, Schutzart: IP 24 • Stufenlose Temperaturregelung (0~40°C) • Resetfunktion • Kein Sauerstoffverbrauch • Hohe Mobilität durch Tragegriffe



Nennwärmeleistung kW	3	9	15	20
schaltbare Heizleistung kW	2 x 1,5	2 x 4,5	3 x 5	2 x 10
Luftleistung m³/h	230	660	2245	3084
Elektroanschluss V/Hz	230V/50	400V/50	400V/50	400V/50
Nennstrom A	13,6A	16A	32A	32A
B x T x H mm	215 x 290 x 330	300 x 390 x 430	410 x 360 x 550	430 x 380 x 600
Gewicht kg	4,4	9,7	14,5	19,2
Verbindungskabel vorhanden	ja	nein	nein	nein
Art.-Nr.	E 198 7054 B	E 846 971 B	E 846 972 B	E 640 8962 B
Euro	101,-	187,-	293,-	368,-
Zubehör				
CEE-Verbindungskabel 10 m		16A, 2,5 Q	32A, 4,0 Q	32A, 6,0 Q
Art.-Nr.	-	E 601 7262 B	E 601 7263 B	E 601 7264 B
Euro	-	78,-	124,-	136,-



Bautrockner

• Mit Kunststoffgehäuse • Entfeuchtungsleistung von bis zu 40 l/Tag • Mit W-Lan Steuerung • Elektrisches Hygostat (LED) zu Regulierung und Einstellung der gewünschten Luftfeuchtigkeit • Timer-Funktion • Zwei Ventilatoren-/Luftumwälzungsstufen • Automatische Profi Defrost Funktion • Herausnehmbarer Kondensstank • Auto-Stopp bei vollem Kondensstank inkl. Warnleuchte • Anschlussoption eines Schlauches zum Endlos-Abfluss des Kondensates (Schlauch im Lieferumfang enthalten) • Abwaschbarer antibakterieller Luftfilter • Einsatzbereich: +5 °C bis +32 °C



Tagesentfeuchtungsleistung max.	Elektroanschluss	Max. Leistungsaufnahme	B x T x H	Gewicht	Art.-Nr.	Euro
l	V/Hz	kW	mm	kg		
12	220-240/50	0,265	467 x 305 x 195	9,8	E 646 5779 B	195,-
40	220-240/50	0,495	340 x 250 x 545	15,0	E 642 2846 B	298,-



Bautrockner

• Metallgehäuse • Entfeuchtungsleistung von 40 bzw. 50 Liter pro Tag • kW/h-Zähler • Einfache Inbetriebnahme • Automatische Defrost-Funktion • Herausnehmbarer Kondensstank • Einsatzbereich von +5°C bis +32°C

Tagesentfeuchtungsleistung max.	Luftleistung	Leistungsaufnahme	Abmessung (B x T x H)	Gewicht	Art.-Nr.	Euro
l	m³/h	kW	mm	kg		
40	230	0,45	420 x 420 x 780	22	E 640 8741 B	534,-
50	400	0,8	450 x 740 x 890	32	E 640 8742 B	606,-

Bautrockner

• Mit Metallgehäuse • Entfeuchtungsleistung von bis zu 50 l/Tag • Betriebsstundenzähler: kw/h-Zähler; Schutzart: IPX0 • Übersichtliche Anzeige (Display) inkl. Ist-Feuchtigkeit, Zielfeuchtigkeit und Statusüberblick • Feuchtigkeitsregelung von 1% Schritten bzw. 30 - 90 % (plus Dauerbetriebsfunktion) • Geschlossener Kreislauf • Automatische Profi-Defrost-Funktion • Funktion für Dauerbetrieb/Dauerentfeuchtung • Abwaschbares Lüftungsgitter • 5-l-Kondensstank + 1/2 Zoll - Schlauchanschluss • Einsatzbereich: +5 °C bis +32 °C

Tagesentfeuchtungsleistung max.	Luftleistung	Elektroanschluss	Leistungsaufnahme	B x T x H	Gewicht	Art.-Nr.	Euro
l	m³/h	V/Hz/A	kW	mm	kg		
50	350	220-240/50/50	0,82	605 x 462 x 925	31	E 846 969 B	868,-



Hochleistungs-Bautrockner

• Mit Metallgehäuse • Entfeuchtungsleistung von bis zu 120 l/Tag • Betriebsstundenzähler: kw/h-Zähler; Schutzart: IPX0 • Übersichtliche Anzeige (Display) inkl. Ist-Feuchtigkeit, Zielfeuchtigkeit und Statusüberblick • Feuchtigkeitsregelung von 1% Schritten bzw. 30 - 90 % (plus Dauerbetriebsfunktion) • Geschlossener Kreislauf • Automatische Profi-Defrost-Funktion • Funktion für Dauerbetrieb/Dauerentfeuchtung • 1/2 Zoll Schlauchanschluss • Einsatzbereich: +5 °C bis +32 °C

Tagesentfeuchtungsleistung max.	Luftleistung	Elektroanschluss	Leistungsaufnahme	B x T x H	Gewicht	Art.-Nr.	Euro
l	m³/h	V/Hz	kW	mm	kg		
120	1000	220-240/50	1,56	586 x 436 x 1110	60	E 846 970 B	1.613,-

Quickfinder Leitern und Gerüste



Seite 895-903
Tritte / Einseitig begehbare Leitern



Seite 901-909
Beidseitig begehbare Leitern / Mehrzweckleitern



Seite 910-915
Anlege- / Regalleitern



Seite 901 + 916-917
GFK- / Holzleitern



Seite 918-927
Plattform- / Podestleitern

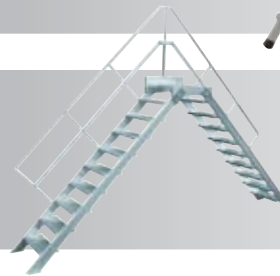

Seite 928-929
Überstiege



Seite 930-933
Sonderleitern



Seite 934-943
Gerüste



Seite 944-945
Absturzsicherungen



Alu-Klapp-Tritte mit Rollen

- Alu-Klapp-Tritte mit Roll-Stop-Automatik • Unter Belastung versinken die vier Rollen im Holm und ein sicherer Stand ist gewährleistet • Mit einem Kick bewegen Sie den Klapp-Tritt, wohin Sie ihn haben wollen • Profilierte 80 mm tiefe Stufen für sicheren Aufstieg und bequemen Stand • Schnelle und platzsparende Unterbringung durch geringes Staumaß
- Robust, standsicher, leicht und handlich • Eine stabile Sicherung verhindert unbeabsichtigtes Zusammenklappen

• Ausführung: Stufen genietet

Einsatzorte:

- Ladenlokal
- Büro & Verwaltung
- Lager

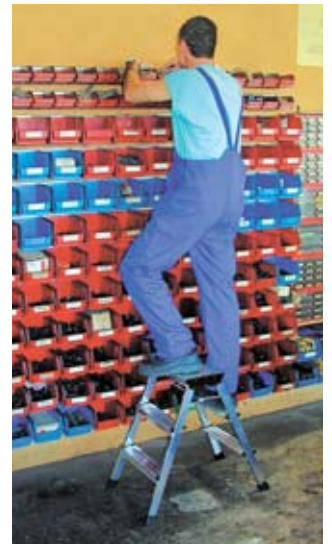

Stufenanzahl Stück	2 x 2	2 x 2	2 x 2	2 x 3
Arbeitshöhe m	2,45	2,45	2,45	2,65
Standhöhe mm	440	440	440	650
Staumaß mm	510 x 410 x 200	510 x 410 x 200	510 x 410 x 200	740 x 440 x 200
Gewicht kg	1,7	1,7	1,7	2,4
Farbe	alu natur	blau	gelb	alu natur
Art.-Nr.	E 840 500 B	E 840 665 B	E 840 666 B	E 840 505 B
Euro	62,-	69,-	69,-	93,-

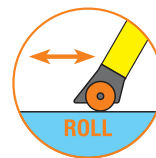

Stahl-Holz-Tritte

- Bauart-geprüft • 150 mm tiefe Holzstufen, lasiert • Deckbrett mit Grifföffnung
- Konstruktion aus stabilem Rechteckrohr, RAL 7023 betongrau beschichtet
- Rutschfeste Leiterschuhe • Die einsetzbaren Rollen bremsen beim Besteigen selbsttätig

• Ausführung: Stufen geschraubt

Einsatzorte:

- Leichte handwerkliche Tätigkeiten
- Lager
- Ladenlokal
- Büro & Verwaltung



Ausführung	Stufentritt ohne Rollen			Stufentritt mit 4 Bockrollen für Fahrten in Längsrichtung (zum Selbstanbau)			Stufentritt mit 4 Brems-Lenkrollen für Fahrten in alle Richtungen (zum Selbstanbau)		
Arbeitshöhe m	2,40	2,60	2,80	2,40	2,60	2,80	2,40	2,60	2,80
Stufenanzahl Stück	2 x 2	2 x 3	2 x 4	2 x 2	2 x 3	2 x 4	2 x 2	2 x 3	2 x 4
Podesthöhe mm	490	730	970	490	730	970	490	730	970
Grundfläche mm	460 x 620	500 x 820	540 x 1000	460 x 620	500 x 820	540 x 1000	460 x 620	500 x 820	540 x 1000
Gewicht kg	6,0	9,0	12,5	9,0	12,0	15,5	9,0	12,0	15,5
Art.-Nr.	E 865 050 B	E 865 051 B	E 865 052 B	E 865 085 B	E 865 086 B	E 865 087 B	E 865 095 B	E 865 096 B	E 865 097 B
Euro	147,-	197,-	260,-	272,-	315,-	378,-	323,-	361,-	428,-



Bei Bestellung von Zubehör ohne Hauptartikel können zusätzliche Versandkosten entstehen.





Service- und Montagetritte

• Stufen-Klapptritte einseitig begehbar • Stabile Plattform aus Guss mit 400 x 300 mm Standfläche • Hohe Stabilität durch geschweißte Stufen-Holm-Verbindung • Starre Strebe verhindert unbeabsichtigtes Zusammenklappen • Geringer Platzbedarf bei Lagerung und Transport • Zulässige Belastung 150 kg

• **Ausführung:** Stufen geschweißt

Einsatzorte: • Lager • Industrie • Büro & Verwaltung • Ladenlokal • Instandhaltung



Stufenanzahl Stück	1 x 2	1 x 3	1 x 4
Arbeitshöhe m	1,92	2,12	2,34
Standhöhe mm	420	620	840
Breite oben/unten mm	400/530	400/560	400/600
Gewicht kg	4,0	4,7	5,6
Art.-Nr.	E 604 2385 B	E 604 2386 B	E 604 2387 B
Euro	164,-	184,-	210,-



Alu-Klapp-Tritte

• Alu-Klapp-Tritte beidseitig begehbar • Stabile Plattform 600 x 300 mm Standfläche • Extrabreite Stufen und bequeme Auftrittsfläche • 85 mm tiefe Stufen für sicheren Stand • Hohe Stabilität und Verwindungssteifigkeit durch Plattform mit integrierter Scharnierverbindung • Beidseitige, starre Verbindung • Entspricht der EN 14183

• **Ausführung:** Stufen genietet

Einsatzorte: • Lager • Industrie • Büro & Verwaltung • Ladenlokal • Instandhaltung



Stufenanzahl Stück	2 x 2	2 x 3	2 x 4
Arbeitshöhe m	2,49	2,74	2,99
Standhöhe mm	490	740	990
Breite mm	700	750	800
Gewicht kg	5,7	7,9	10,3
Art.-Nr.	E 604 2388 B	E 604 2389 B	E 604 2390 B
Euro	186,-	240,-	307,-





Aluminium-Klapptritte

- Aluminium-Holme • Extra große Stahl-Stufen mit Anti-Rutsch-Matten • Griffgünstiger Vierkantröhr-Bügel • Klappsicherung (Sicherheitsverriegelung) • Standsicherheit durch ganzflächig aufstehenden, rutschsicheren Steckfuß • Zusammengeklappt nur 5 cm schmal • Belastbar bis 150 kg • Nach EN 14183

3 JAHRE GARANTIE

• Ausführung: Stufen geschraubt

Einsatzorte: • Ladenlokal • Büro & Verwaltung

Stufenanzahl Stück	1 x 2	1 x 3
Arbeitshöhe m	2,47	2,70
Podesthöhe mm	460	690
Breite mm	470	470
Gewicht kg	3,5	5,1
Art.-Nr.	E 604 3788 B	E 604 3789 B
Euro	60,-	78,-



Komfort-Klapptritte

- Hochgeschwungener Aluminium-Sicherheitsbügel zum Festhalten und Anlehnen • Praktische Ablageschale • Extra große, rutschfest geriffelte Aluminium-Stufen für optimalen Steh-Komfort • Treppenförmige Stufen-Anordnung für schienbeinschonende Nutzung • Fuß mit rutschfester Sohle für optimale Stand- und Rutschsicherheit auf verschiedenen Böden • Nach EN 14183 • Belastbar bis 150 kg

• Ausführung: Stufen geschraubt

Einsatzorte: • Ladenlokal • Büro & Verwaltung



Stufenanzahl Stück	1 x 2	1 x 3
Arbeitshöhe m	2,49	2,74
Podesthöhe mm	490	740
Breite mm	520	540
Gewicht kg	5,2	7,3
Art.-Nr.	E 642 2825 B	E 642 2826 B
Euro	113,-	140,-

3 JAHRE GARANTIE





Intertek
Deutschland **Bauart**
geprüft

Aluminium-Klapptreden

- Kräftige Doppelholme • Extra große Aluminiumstufen (205 x 360 mm) mit rutschfestem Stufenbelag • Rutschfeste Leiterschuhe • Mit nur einem Handgriff platzsparend zusammenklappbar • Maximale Belastung 150 kg

- **Ausführung:** Stufen genietet

Einsatzorte:

Leichte handwerkliche Tätigkeiten
• Lager • Ladenlokal • Büro & Verwaltung

Ohne Sicherheitsbügel

Stufenanzahl Stück	1 x 2	1 x 3
Arbeitshöhe m	2,40	2,70
Podesthöhe mm	420	640
Breite mm	550	570
Gewicht kg	5,0	8,0
Art.-Nr.	E 841 320 B	E 841 321 B
Euro	251,-	298,-

Mit Sicherheitsbügel und Ablageschale

Stufenanzahl Stück	1 x 3	1 x 4	1 x 5
Arbeitshöhe m	2,70	2,90	3,10
Podesthöhe mm	640	860	1100
Breite mm	550	570	590
Gewicht kg	10,0	12,0	15,0
Art.-Nr.	E 841 330 B	E 841 331 B	E 841 332 B
Euro	323,-	399,-	491,-

Sicherheitstreppe, klappbar

- Sicherheitstreden mit großen Trittstufen • Hoher Sicherheitsbügel mit praktischer Ablageschale für Kleinteile und Werkzeuge, bei 3-stufiger Variante optional, bei 4- und 5-stufiger Variante serienmäßig • Platzsparend zusammenklappbar • Entspricht EN 14183

- **Ausführung:** Stufen geschraubt



10 JAHRE
GARANTIE



Sicherheitsbügel*	Nein	Nein	Ja	Ja	Ja
Rollen zum Verschieben	Nein	Nein	Ja	Ja	Nein
Stufenanzahl Stück	2	3	3	4	5
Arbeitshöhe m	2,45	2,65	2,65	2,90	3,10
Podesthöhe mm	440	660	660	880	1100
Breite mm	550	570	570	590	600
Gewicht kg	4,7	7,0	8,5	10,5	13
Art.-Nr.	E 840 455 B	E 840 456 B	E 840 457 B	E 840 458 B	E 840 459 B
Euro	209,-	279,-	329,-	399,-	465,-



Stufensteitleitern mit Brücke und Ablageschale

- Korrosionsfeste Leichtmetall-Rechteckrohrholme • Holme abriebfest eloxiert • Einseitig begehbar • Große Standplattform • Stufen und Standplattform mit rutschsicherer Riffelung • Optimale Stabilität der Standplattform durch Alu-Strangpressprofil • Zwei Brückenheber aus Strangpressprofil • Praktische Ablageschale mit viel Platz für Werkzeuge und Kleinteile • Spreizsicherung durch hochfeste Perlongurte ab 6 Stufen • Fester Stand durch rutschsichere Kunststoffschuhe • Entspricht EN 131 professional

Sicherheitsbrücke: 250 x 250 mm
Stufentiefe: 80 mm

- **Ausführung:** Stufen genietet

Einsatzorte:

- Ladenlokal
- Büro & Verwaltung



Stufenanzahl inkl. Plattform Stück	3	4	5	6	7	8
Arbeitshöhe m	2,60	2,80	3,00	3,25	3,50	3,70
Podesthöhe mm	590	810	1030	1240	1470	1700
B x H mm	410 x 1360	430 x 1590	460 x 1820	480 x 2050	510 x 2290	530 x 2520
Gewicht kg	3,7	4,4	5,1	5,9	6,6	8,0
Art.-Nr.	E 840 680 B	E 840 681 B	E 840 682 B	E 840 683 B	E 840 684 B	E 840 685 B
Euro	97,-	110,-	133,-	168,-	194,-	234,-



Stufensteitleitern mit Plattform

- Stabile Aluminium Ausführung • Einseitig begehbar • Geräumige Ablageschale aus hochfestem Kunststoff mit Deckel und Eimerhaken (25 kg Traglast) • Rutschhemmende Schuhe mit vergrößerter Auflagefläche • Stufen vorn mit Holm bündig und hinten abgerundet, daher keine scharfen Kanten • Konische Bauform • Eloxierter Holme • Abmessung der Plattform 250 x 250 mm • Stufentiefe 80 mm • Stabile Aussteifungstreben am Antritt • Ab Größe 7 mit Spreizsicherung durch hochfeste Perlongurte

- **Ausführung:** Stufen gebördelt

Einsatzorte:

- Leichte handwerkliche Tätigkeiten
- Lager
- Ladenlokal
- Büro & Verwaltung



Stufenanzahl inkl. Plattform Stück	3	4	5	6	7	8
Arbeitshöhe m	2,15	2,38	2,61	2,85	3,08	3,30
Podesthöhe mm	650	880	1110	1350	1580	1800
B x H mm	415 x 1250	440 x 1480	465 x 1710	495 x 1950	520 x 2180	545 x 2400
Gewicht kg	4,0	4,9	5,6	6,4	7,4	7,9
Art.-Nr.	E 490 610 B	E 490 611 B	E 490 612 B	E 490 613 B	E 490 614 B	E 490 615 B
Euro	143,-	158,-	178,-	210,-	239,-	263,-



Bei Bestellung von Zubehör ohne Hauptartikel können zusätzliche Versandkosten entstehen.



4.7 4 Betrieb > 4.7 Leitern und Gerüste Stufenstehlern mit Brücke

Stufenstehlern mit gepolsterten Stufen-Vorderkanten

- Korrosionsfeste Leichtmetall-Rechteckrohrholme
- Holme abriebfest eloxiert
- Geschraubte Stufen-Holm-Verbindung
- Rutschfeste Stufen mit geriffelter Auftrittsfläche aus bruchsicheren Strangpressprofilen
- Stufenabschlüsse mit Kunststoffkappen
- Oberste Stufe als Sicherheitsbrücke
- Oberer Holmabschluss durch Ablageschale aus Aluminium
- Spreizsicherung durch 2 hochfeste Perlongurte ab 4 Stufen
- Kunststoffschuhe an den Leiterfüßen

- Mit gepolsterten Stufen-Vorderkanten
- Entspricht EN 131 professional
- Sicherheitsbrücke: 30 x 25 cm
- Stufentiefe: 80 mm

• **Ausführung:** Stufen geschraubt

Einsatzorte: Ladenausstattung
• Büro & Verwaltung



10 JAHRE GARANTIE



Stufenanzahl inkl. Plattform Stück	3	4	5	6	7	8	10
Arbeitshöhe m	2,75	3,00	3,25	3,50	3,75	4,00	4,50
Podesthöhe mm	750	1000	1250	1500	1750	2000	2500
B x H mm	500 x 1520	530 x 1790	560 x 2060	590 x 2330	610 x 2600	640 x 2870	700 x 3400
Gewicht kg	6,4	7,4	8,4	9,7	10,7	11,9	14,4
Art.-Nr.	E 865 159 B	E 865 160 B	E 865 161 B	E 865 162 B	E 865 163 B	E 865 164 B	E 865 165 B
Euro	253,-	301,-	368,-	422,-	475,-	520,-	600,-

Stufenstehlern

- Holme abriebfest eloxiert
- Oberste Stufe als Sicherheitsplattform
- Praktische Ablageschale aus Aluminium für Kleinteile und Werkzeuge
- Auswechselbare 2-Komponenten-Kunststoffschuhe für rutschsicheren Stand und zugleich festen Sitz im Holm
- Ab 5 Stufen: Spreizsicherung durch hochfeste Perlongurte

Standplattform: 300 x 250 mm mit R13-Belag für sicheren und bequemen Stand
Stufentiefe: 80 mm mit R13-Belag und Profrierung sowie Lochung zum Ablauf von Flüssigkeiten
• Entspricht EN 131 professional

• **Ausführung:** Stufen gebördelt

Einsatzorte: Industrie • Baustelle
• Leichte handwerkliche Tätigkeiten bei öligen oder nassen Untergründen



10 JAHRE GARANTIE



Stufenanzahl inkl. Plattform Stück	3	4	5	6	7	8	10
Arbeitshöhe m	2,80	3,10	3,35	3,60	3,85	4,15	4,65
Podesthöhe mm	800	1060	1330	1590	1850	2120	2640
B x H mm	500 x 1590	530 x 1870	560 x 2150	590 x 2430	620 x 2710	650 x 2990	710 x 3550
Gewicht kg	8,3	9,8	10,5	11,5	12,3	12,8	16,1
Art.-Nr.	E 601 7265 B	E 601 7266 B	E 601 7267 B	E 601 7268 B	E 601 7269 B	E 601 7270 B	E 601 7271 B
Euro	320,-	354,-	394,-	448,-	467,-	515,-	601,-

Stufenstehlern mit Plattform

- Hochfeste verwindungssteife Konstruktion
- Tiefe Alu-Ablageschale mit Einhängemöglichkeit für Eimer oder Kleingeräte
- Mit Holm verschraubte Leiterfüße im Anstellwinkel mit großer Auflagefläche und hoher Standfestigkeit
- Stufentiefe 80 mm
- Konische Bauform
- Stützteilverstreben aus Doppelrohr sorgen für eine besonders stabile und verwindungssteife Qualität

- Abmessung der Plattform 250 x 250 mm
- Hochfeste Gurtbänder als Spreizsicherung ab 7 Stufen
- Stabile Aussteifungsstreben am Antritt
- Optionales Zubehör: Federrollenset, starr und schwenkbar

• **Ausführung:** Stufen gebördelt

Einsatzorte: Industrie • Baustelle
• Leichte handwerkliche Tätigkeiten

i Bitte beachten Sie das umfangreiche Zubehörsortiment



10 JAHRE GARANTIE

Stufenanzahl inkl. Plattform Stück	4	5	6	7	8	10	12	14
Arbeitshöhe m	2,43	2,66	2,90	3,13	3,35	3,82	4,28	4,75
Podesthöhe mm	930	1160	1400	1630	1850	2320	2780	3250
B x H mm	480 x 1550	500 x 1780	530 x 2010	550 x 2250	570 x 2480	630 x 2940	680 x 3400	740 x 3870
Gewicht kg	5,8	6,7	7,6	8,6	9,6	12,0	14,5	18,0
Art.-Nr.	E 156 1470 B	E 156 1471 B	E 156 1472 B	E 156 1473 B	E 156 1474 B	E 156 1475 B	E 156 1476 B	E 156 1477 B
Euro	160,-	177,-	210,-	246,-	286,-	336,-	396,-	450,-
Trittfächen mit R13-Beschichtung								
Gewicht kg	6,3	7,3	8,3	9,5	10,6	13,1	15,3	18,3
Art.-Nr.	E 647 6027 B	E 647 6028 B	E 647 6029 B	E 647 6030 B	E 647 6031 B	E 647 6032 B	E 647 6033 B	E 647 6034 B
Euro	229,-	259,-	295,-	335,-	379,-	425,-	475,-	539,-

Federrollenset

Ausführung	2 Rollen ungebremst	1 Rolle gebremst + 1 Rolle ungebremst	2 Rollen ungebremst	2 Rollen ungebremst
Federrollenart	starr am Leiterteil	schwenkbar am Leiterteil	starr am Stützteil	schwenkbar am Stützteil
Art.-Nr.	E 156 1608 B	E 156 1615 B	E 156 1534 B	E 156 1560 B
Euro/Set	70,-	76,-	70,-	76,-

Strebenset starr

Für Stufenzahl	4 + 5	6 + 7	8 + 10	12 + 14
Art.-Nr.	E 156 1479 B	E 156 1499 B	E 156 1495 B	E 156 1496 B
Euro/Set	33,-	35,-	45,50	49,50



Holz-Stufenstehleiter, beidseitig begehbar

- Holme und Stufen aus Buchenholz • Stabile Scharniere aus Stahl • Spreizsicherung durch zwei fest verpresste Textilgurte
- 85 mm tiefe, geriffelte Stufen • Stufenabstand: 230 mm • Leiterneigung: 70° • Mit praktischem Eimerhaken • Maximale Belastung 150 kg

Einsatzorte: • Handwerk • Baustelle



Stufenanzahl Stück	2 x 3	2 x 4	2 x 5	2 x 6
Breite mm	440-390	480-390	510-390	560-390
Länge mm	780	1000	1230	1490
Arbeitshöhe m	2,35	2,50	2,70	3,00
Gewicht kg	5,4	7,2	9,0	10,8
Art.-Nr.	E 640 8606 B	E 640 8607 B	E 640 8608 B	E 640 8609 B
Euro	127,-	144,-	177,-	215,-

Stufenmodule

- Passend für Sprossenleitern aus Aluminium und GFK (nicht für Telekopleitern geeignet) • Kann auf jeder Sprosse montiert werden • Werkzeuglose Montage • Erfüllt die Anforderungen der TRBS 2121 Teil 2 • Trittauflagen als Zubehör erhältlich



Länge mm	276	356	405	493	581
Gewicht kg	0,32	0,46	0,48	0,58	0,68
Art.-Nr.	E 640 8610 B	E 640 8611 B	E 640 8612 B	E 640 8613 B	E 640 8614 B
Euro	35,-	35,-	35,-	35,-	35,-

Zubehör

Trittauflagen, Standard					
Länge mm	276	356	405	493	581
Art.-Nr.	E 640 8615 B	E 640 8616 B	E 640 8617 B	E 640 8618 B	E 640 8619 B
Euro	13,-	13,-	13,-	13,-	13,-

Trittauflagen, rutschhemmend R13					
Länge mm	276	356	405	493	581
Art.-Nr.	E 640 8620 B	E 640 8621 B	E 640 8622 B	E 640 8623 B	E 640 8624 B
Euro	17,-	17,-	17,-	17,-	17,-



Einhängepodest

- Für Sprossenleitern nutzbar • Aus pulverbeschichtetem Aluminium • Entspricht TRBS 2121 Teil 2 • Rutschhemmung R13
- Plattformbelag mit Korundeinstreuung • Max. Belastbarkeit 150 kg

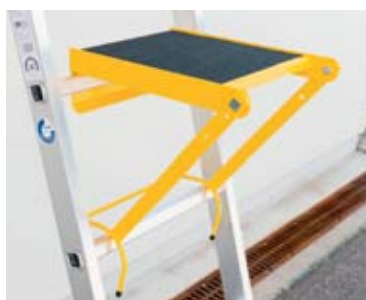

Art.-Nr.	Euro
E 640 8625 B	75,-

Einhängetritt

- Für Sprossenleitern nutzbar (empfohlene lichte Breite 320 mm)
- Entspricht TRBS 2121 Teil 2 • Rutschhemmung R13 (durch Korundbelag)
- Material Aluminium • Max. Belastbarkeit 150 kg



Art.-Nr.	Euro
E 640 8626 B	52,-



Bei Bestellung von Zubehör ohne Hauptartikel können zusätzliche Versandkosten entstehen.



Stufen-Stehleiter, einseitig begehbar (R13)

- Stabile Rechteckrohr-Holme • Aluminium • 80 mm tiefe Stufen mit Rutschhemmung R13 • Ablageschale mit integriertem Haken und Werkzeugaufnahme • Spreizsicherung mit Perlongurten (ab 7 Stufen) • Leiterschuhe mit patentierter 2-Achsen-Neigungstechnik • Griffzone für hohen Tragekomfort • Stufenabstand 235 mm • Leiterneigung 70°
- Maximale Belastung 150 kg

• Ausführung: Stufen gebördelt

Einsatzorte: Industrie • Lager



Stufenanzahl inkl. Plattform	3	4	5	6	7	8	9	10	12	14
Arbeitshöhe m	2,7	2,95	3,15	3,4	3,65	3,85	4,1	4,35	4,8	5,3
Plattformhöhe mm	670	910	1140	1380	1610	1840	2080	2310	2780	3280
B x H mm	470 x 1340	500 x 1580	530 x 1810	550 x 2050	590 x 2280	620 x 2510	650 x 2750	680 x 2980	740 x 3450	800 x 3950
Gewicht kg	5,8	6,9	8,0	9,2	10,4	12,0	13,8	15,0	17,4	20,0
Art.-Nr.	E 640 8627 B	E 640 8628 B	E 640 8629 B	E 640 8630 B	E 640 8631 B	E 640 8632 B	E 640 8633 B	E 640 8634 B	E 640 8635 B	E 640 8636 B
Euro	226,-	263,-	305,-	365,-	454,-	483,-	534,-	593,-	695,-	846,-

Stufenstehleiter, beidseitig begehbar (R13)

- Stabile Rechteckrohr-Holme • Aluminium • 80 mm tiefe Stufen mit Rutschhemmung R13 • Spreizsicherung mit Perlongurten • Leiterschuhe mit patentierter 2-Achsen-Neigungstechnik • Griffzone für hohen Tragekomfort • Stufenabstand 235 mm • Leiterneigung 70° • Maximale Belastung 150 kg

• Ausführung: Stufen gebördelt

Einsatzorte: Industrie • Lager



Stufenanzahl inkl. Plattform	2 x 3	2 x 4	2 x 5	2 x 6	2 x 7	2 x 8	2 x 9	2 x 10	2 x 12	2 x 14
Arbeitshöhe m	2,20	2,45	2,65	2,90	3,15	3,40	3,60	3,85	4,30	4,80
B x H mm	440 x 670	460 x 910	490 x 1140	520 x 1380	550 x 1610	580 x 1850	610 x 2080	640 x 2320	700 x 2790	760 x 3250
Gewicht kg	5,2	7,0	8,8	10,1	11,9	13,8	15,6	18,0	21,8	26,8
Art.-Nr.	E 640 8637 B	E 640 8638 B	E 640 8639 B	E 640 8640 B	E 640 8641 B	E 640 8642 B	E 640 8643 B	E 640 8644 B	E 640 8645 B	E 640 8646 B
Euro	208,-	278,-	347,-	429,-	480,-	587,-	682,-	726,-	862,-	1.099,-



Stufenstehleitern mit Sicherheitsplattform

- Korrosionsfeste Leichtmetall-Rechteckrohrholme
- Mehrfach gebördelte Stufen-Holm-Verbindung
- Rutschfeste Stufen mit geriffelter Auftrittsfläche mit Gummieinlage aus bruchssicheren Strangpressprofilen
- Oberste Stufe als Sicherheitsplattform
- Praktische Ablageschale aus Aluminium für Kleinteile und Werkzeuge
- Auswechselbare Kunststoffschuhe an den Leiterfüßen
- Mit zwei Handläufen für sicheren Auf- und Abstieg
- Ab 5 Stufen mit zwei hochfesten Perlongurten als Spreizsicherung
- Entspricht EN 131 professional

Sicherheitsplattform: 380 x 390 mm
 Stufentiefe: 80 mm

- **Ausführung: Stufen gebördelt**

Einsatzorte:

- Industrie
- Baustelle
- Leichte handwerkliche Tätigkeiten



Stufenanzahl inkl. Plattform	3	4	5	6	8	10
Arbeitshöhe m	2,80	3,00	3,30	3,55	4,10	4,60
Podesthöhe mm	770	1030	1290	1550	2070	2590
B x H mm	590 x 1920	620 x 2200	650 x 2480	680 x 2750	740 x 3320	800 x 3880
Gewicht kg	9,5	10,7	12,1	13,8	16,7	20,3
Art.-Nr.	E 865 150 B	E 865 151 B	E 865 152 B	E 491 970 B	E 491 971 B	E 491 972 B
Euro	400,-	453,-	493,-	547,-	613,-	707,-



Bei Bestellung von Zubehör ohne Hauptartikel können zusätzliche Versandkosten entstehen.



4.7 4 Betrieb > 4.7 Leitern und Gerüste

Stufenstehleitern beidseitig

Stufenstehleitern

- Korrosionsfeste Leichtmetall-Rechteckrohrholme • Holme abriebfest eloxiert • Beidseitig begehbar • Stufen mit rutschsicherer Riffelung • Spreizsicherung durch hochfeste Perlongurte
- Fester Stand durch rutschsichere Kunststoffschuhe
- Entspricht EN 131 professional

Stufentiefe: 80 mm

- **Ausführung:** Stufen genietet

Einsatzorte: • Leichte handwerkliche Tätigkeiten



10 JAHRE GARANTIE



Stufenanzahl Stück	2 x 3	2 x 4	2 x 5	2 x 6	2 x 7
Arbeitshöhe m	2,20	2,45	2,65	2,85	3,10
Höhe mm	710	940	1170	1400	1660
Breite mm	430	450	480	500	520
Gewicht kg	3,0	3,8	4,8	5,8	6,8
Art.-Nr.	E 840 690 B	E 840 691 B	E 840 692 B	E 840 693 B	E 840 694 B
Euro	108,-	146,-	181,-	226,-	274,-



**TOP
SELLER**



Stufenstehleitern

- Stabile Ausführung • Beidseitig begehbar • Mit 80 mm tiefen Stufen für bequemen Stand • Stufen vorne mit Holm bündig und hinten abgerundet, daher keine scharfen Kanten • Rutschhemmende Schuhe • Sichere und stabile Gurtbänder • Eloxierter Holme • Stabile Aussteifungsstreben am Antritt • Stabile-Stahl-Scharniere

- **Ausführung:** Stufen gebördelt

Einsatzorte: • Leichte handwerkliche Tätigkeiten



10 JAHRE GARANTIE

Stufenanzahl Stück	2 x 3	2 x 4	2 x 5	2 x 6	2 x 7	2 x 8
Arbeitshöhe m	1,69	1,92	2,15	2,38	2,62	2,84
Höhe mm	700	900	1150	1380	1610	1840
Breite mm	410	435	460	485	510	540
Gewicht kg	3,6	4,5	5,5	6,7	8,0	8,8
Art.-Nr.	E 490 616 B	E 490 617 B	E 490 618 B	E 490 619 B	E 490 620 B	E 490 621 B
Euro	140,-	159,-	181,-	204,-	232,-	246,-

Stufenstehleitern

- Holme abriebfest eloxiert • Auswechselbare 2-Komponenten-Kunststoffschuhe für rutschsicheren Stand und zugleich festen Sitz im Holm • Scharniere aus Aluminium-Druckguss • Spreizsicherung durch hochfeste Perlongurte • Entspricht der EN 131 professional

Stufentiefe: 80 mm mit R13-Belag und Proflierung sowie Lochung zum Ablauf von Flüssigkeiten

- **Ausführung:** Stufen gebördelt

Einsatzorte: • Leichte handwerkliche Tätigkeiten bei öligen oder nassen Untergründen



10 JAHRE GARANTIE



Stufenanzahl Stück	2 x 3	2 x 4	2 x 5	2 x 6	2 x 7	2 x 8	2 x 10	2 x 12	2 x 14	2 x 16
Arbeitshöhe m	2,30	2,55	2,80	3,05	3,30	3,60	4,15	4,65	5,20	5,70
Höhe mm	880	1150	1420	1700	1980	2270	2830	3390	3950	4510
Breite mm	440	470	500	530	560	590	650	710	770	830
Gewicht kg	5,8	7,2	8,4	9,3	10,1	11,5	14,7	17,8	22,6	26,6
Art.-Nr.	E 601 7272 B	E 601 7273 B	E 601 7274 B	E 601 7275 B	E 601 7276 B	E 601 7277 B	E 601 7278 B	E 601 7279 B	E 601 7280 B	E 601 7281 B
Euro	275,-	293,-	360,-	400,-	440,-	520,-	627,-	747,-	854,-	1.022,-



Stufenstehleitern

- Hochfeste verwindungssteife Konstruktion • Rutschhemmende FüÙe mit großer Auflagefläche
- Stufentiefe 80 mm • Konische Bauform • Hochfeste Gurtbänder als Spreizsicherung • Gelenke in verschraubter Ausführung (daher auswechselbar) • Stabile Aussteifungsstreben am Antritt

• Ausführung: Stufen gebördelt

Einsatzorte: • Industrie • Baustelle • Leichte handwerkliche Tätigkeiten

**TOP
SELLER**



i Zubehör finden Sie auf Seite 900



10 JAHRE GARANTIE

Stufenanzahl Stück	2 x 3	2 x 4	2 x 5	2 x 6	2 x 7	2 x 8	2 x 9	2 x 10	2 x 12
Arbeitshöhe m	1,72	1,95	2,19	2,42	2,65	2,88	3,11	3,35	3,81
Höhe mm	700	950	1150	1400	1650	1850	2100	2300	2800
Breite mm	430	450	475	500	525	550	575	600	650
Gewicht kg	4,8	6,2	7,6	9,1	10,5	12,1	13,6	15,3	18,7
Art.-Nr.	E 156 1485 B	E 156 1486 B	E 156 1487 B	E 156 1488 B	E 156 1489 B	E 156 1490 B	E 156 1491 B	E 156 1492 B	E 156 1493 B
Euro	132,-	151,-	179,-	210,-	230,-	267,-	289,-	316,-	381,-
Trittflächen mit R13-Beschichtung									
Art.-Nr.	E 647 6043 B	E 647 6044 B	E 647 6045 B	E 647 6046 B	E 647 6047 B	E 647 6048 B	E 647 6049 B	E 647 6050 B	E 647 6051 B
Euro	175,-	225,-	275,-	329,-	389,-	439,-	509,-	569,-	685,-

Strebenset

Für Stufenanzahl	2 x 3	2 x 4 + 2 x 5	2 x 6 + 2 x 7	2 x 8 + 2 x 9 + 2 x 10	2 x 12
Art.-Nr.	E 156 1498 B	E 156 1479 B	E 156 1499 B	E 156 1495 B	E 156 1496 B
Euro/Set	33,-	33,-	35,-	45,50	49,50

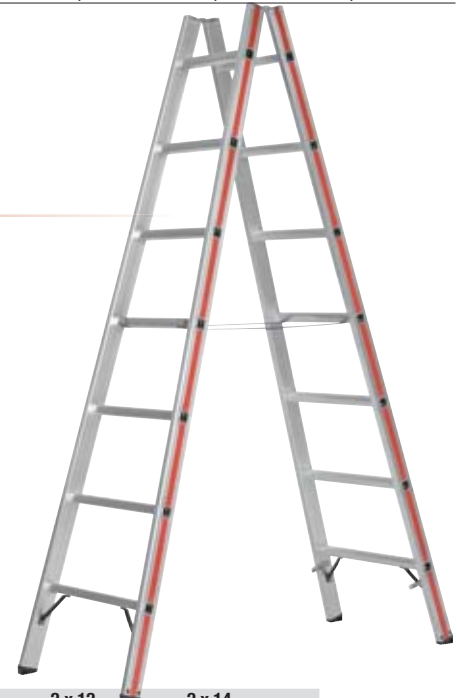

Sprossenstehleitern

- Stehleiter in konischer Form • Beidseitig begehbar • Hohe Standsicherheit durch FüÙe im Anstellwinkel mit großer Auflagefläche • Spreizsicherung durch 30 mm breite, hochfeste Perlongurte • Stabile Aussteifungsstreben am Antritt • Erhöhte Rutschfestigkeit durch Sprossen aus stark profiliertem Strangpressprofil • Verschraubte Aluminium-Scharniere

• Ausführung: Sprossen gebördelt

Einsatzorte: • Baustelle • Leichte handwerkliche Tätigkeiten



10 JAHRE GARANTIE

Sprossenanzahl Stück	2 x 5	2 x 6	2 x 7	2 x 8	2 x 9	2 x 10	2 x 12	2 x 14
Arbeitshöhe m	2,32	2,59	2,86	3,13	3,40	3,67	4,21	4,75
Höhe mm	1500	1750	2000	2300	2550	2850	3400	3900
Breite mm	505	535	565	595	625	655	715	775
Gewicht kg	5,8	6,8	7,8	9,2	10,3	11,4	14,1	18,8
Art.-Nr.	E 156 1420 B	E 156 1421 B	E 156 1422 B	E 156 1423 B	E 156 1424 B	E 156 1425 B	E 156 1426 B	E 156 1427 B
Euro	190,-	223,-	252,-	286,-	318,-	352,-	430,-	497,-



Fußverlängerungsset

- Stufenlos verstellbar bis 1000 mm • Vielseitig auf allen Treppenformen
- Länge = 1,37 m • Robuste Feststellvorrichtung • Selbstmontage ohne Werkzeug • Für Sprossenanzahl 2 x 5 bis 2 x 12 geeignet • Inhalt: 2 Verlängerungen inkl. Befestigungsmaterial

Ausführung	Art.-Nr.	Euro/Set
Fußverlängerungsset	E 156 1579 B	149,-



Bei Bestellung von Zubehör ohne Hauptartikel können zusätzliche Versandkosten entstehen.



Mehrzweckleitern, 3-teilig

- Kombinierbare Steh- und Schiebeleitern mit vielen verschiedenen Verwendungsmöglichkeiten
- Hohe Standsicherheit durch stabile Fußverbreiterung • Hochfeste Perlongurte • Starre Strebe als Spreizsicherung • Aufstellen der Leiter in Treppenstellung mit Zubehör ist möglich (bis Größe 3 x 10) • Hohe Rutschsicherheit durch ausgeprägte Profilierung der Sprossen • Leiterfüße mit Holm verpresst • Massive Stahlbeschläge

- Verwendbar als: Stehleiter, Stehleiter mit Steckteil, Anlegeleiter
- Für die Treppenstellung benötigen Sie zusätzlich das Zubehör „Klemmbeschlagset für Treppenstellung“

- Ausführung: Sprossen gebördelt

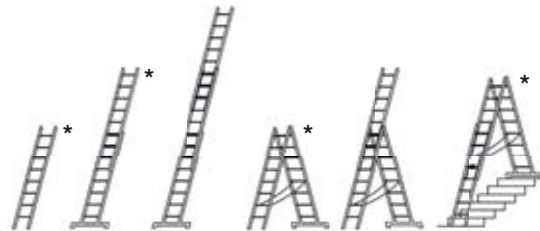

Klemmbeschlagset für Treppenstellung notwendig (siehe unten)

Sprossenanzahl Stück	3 x 7	3 x 8	3 x 9	3 x 10	3 x 11	3 x 12	3 x 14
Arbeitshöhe als Stehleiter m	3,56	4,09	4,62	5,15	5,42	5,94	6,73
Länge als Anlegeleiter mm	4870	5430	6550	7110	7670	8510	9720
Höhe als Stehleiter mm	3290	3810	4330	4860	5110	5650	6530
Breite mm	837	1005	1005	1200	1200	1200	1200
Gewicht kg	13,2	15,0	18,0	19,7	22,0	24,2	33,4
Art.-Nr.	E 156 1348 B	E 490 622 B	E 490 623 B	E 490 624 B	E 490 625 B	E 490 626 B	E 156 1349 B
Euro	299,-	336,-	361,-	449,-	486,-	536,-	698,-

* Diese Positionen sind nur bis Größe 3 x 10 möglich!



Stufenmehrzweckleitern, 3-teilig

- Multifunktionale Verwendung • Oberteil bestehend aus Stufen mit 80 mm Stufentiefe, Unter- und Mittelteil aus Sprossen mit stark profiliertem Strangpressprofil • Komfortables Ausfahren der Leiter mittels Wandlaufrollen ab Größe 3 x 8 • Aushängbare, starre Strebe verhindert unbeabsichtigtes Zusammenklappen • Mehr Bodenfreiheit und sicherer Stand dank gebogener Traverse



Sprossenanzahl Stück	2 x 6	2 x 7	2 x 8	2 x 9	2 x 10
Stufenanzahl Stück	1 x 6	1 x 7	1 x 8	1 x 9	1 x 10
Arbeitshöhe als Stehleiter m	3,08	3,58	4,10	4,62	5,13
Länge als Anlegeleiter mm	4070	4910	5800	6640	7200
Höhe als Stehleiter mm	2760	3280	3830	4350	4860
Breite mm	1030	1030	1160	1160	1160
Gewicht kg	14,8	16,6	21,2	22,6	26,3
Art.-Nr.	E 642 4568 B	E 642 4569 B	E 642 4571 B	E 642 4571 B	E 642 4572 B
Euro	449,-	499,-	539,-	609,-	679,-



Zubehör zu Mehrzweckleitern

Leiterhalteset für Dachrinnen

- Für Dachrinnen nach DIN 18461 • Zur absolut sicheren Fixierung von Leitern an Dachrinnen • Halteklammer mit Kunststoffummantelung zum Schutz der Dachrinnen vor Kratzern und Dellen • Set bestehend aus 2 Haltern inkl. Befestigungsmaterial

Art.-Nr.	Euro/Set
E 156 2295 B	24,50

Wandabstandshalter teleskopierbar

- Verstellbarer Wandabstand von 420-670 mm • Obere Halterbreite mind. 680, max. 940 mm • Inkl. Ablageschale für Werkzeuge, Schalen-tiefe 240 mm, max. Belastung der Schale 15 kg • Montage des Halters erfordert kein Werkzeug, da er mittels Haken aufgesteckt werden kann

Art.-Nr.	Euro
E 156 2294 B	187,-

Fußspitzenset für Traversen

- Für Traversenquerschnitte 49 x 30 mm, 60 x 22 mm und 60 x 30 mm • Schwenkbar • Set bestehend aus 2 Spitzen inkl. Befestigungsmaterial

Art.-Nr.	Euro/Set
E 156 2289 B	49,50

Klemmbeschlagset für Treppenstellung

- Das oberste Leiterteil wird umgedreht und an das untere Ende des mittleren Leiterteiles angeklemt. Dadurch erhalten Sie eine Stehleiter mit verlängerbarem Leiterschlenkel zur Verwendung auf Treppen • Auf mindestens 2 Sprossen Überdeckung zwischen Steckteil und vorderem Leiterteil ist zu achten! • Für Leitern mit Innenbreite von mind. 300 mm • Selbstmontage ohne Werkzeug • Inhalt: 2 Satz Klemmbeschläge inkl. Befestigungsmaterial

Art.-Nr.	Euro/Set
E 850 899 B	16,50

Universal-Leitertritt klappbar

- Sicherer Standplatz auf der Leiter durch mittig über der Sprosse angeordnete Trittfäche • Durch den hochklappbaren Tritt ist ein sicheres Besteigen der Leiter gewährleistet • Trittbreite 260 mm, Trittiefe 250 mm • Max. Belastung 150 kg

Art.-Nr.	Euro
E 156 2288 B	58,-

Eimerhaken

- Zum Anhängen an die Sprossen
- Max. Belastung 25 kg

Art.-Nr.	Euro
E 156 2296 B	10,50



Mehrzweckleitern

- Der 4-teilige Alleskönner • Universell einsetzbare Mehrzweckleitern mit sechs Sicherheitsgelenken • Automatisches Einrasten der Gelenke in jeder Position • Sprossen aus Walzprofil
- Geringer Platzbedarf bei Lagerung und Transport • Stabile Traverse für hohe Standsicherheit

- Verwendbar als:
 - Stehleiter
 - Anlegeleiter

- Ausführung mit 4 x 3 Sprossen auch als:
- Arbeitsbühne
 - Treppenarbeitsbühne

Ausführung: Sprossen gebördelt

- Gelenke müssen sauber gehalten und regelmäßig geschmiert werden!

Einsatzorte: • Industrie • Baustelle

i

Weiteres Zubehör auf Anfrage lieferbar:

- Einhängehaken
- Wandprotectoren
- Fußverlängerungen zu Traversen

10 JAHRE GARANTIE



Stahl-Bügelgelenk für sichere, klemmfreie und schnelle Bedienung



Sprossenanzahl Stück	4 x 3*	4 x 4
Arbeitshöhe als Stehleiter m	2,51	3,05
Länge als Anlegeleiter mm	3470	4590
Höhe als Stehleiter mm	1700	2250
Breite mm	697	810
Gewicht kg	15,5	14,6
Art.-Nr.	E 640 8076 B	E 156 1352 B
Euro/Stück	329,-	367,-

* Inklusive Bühnen-Belagbohlen

* Diese Positionen sind nur bei Größe 4x3 möglich.

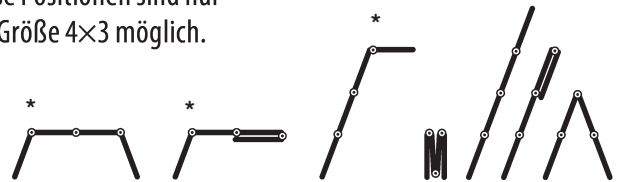

Zubehör zu Mehrzweckleitern

Universal-Leitertritt klappbar

- Sicherer Standplatz auf der Leiter durch mittig über der Sprosse angeordnete Trittfläche • Durch den hochklappbaren Tritt ist ein sicheres Besteigen der Leiter gewährleistet • Trittbreite 260 mm, Tritttiefe 250 mm
- Max. Belastung 150 kg

Art.-Nr.	Euro
E 156 2288 B	58,-

Wandabstandshalter teleskopierbar

- Verstellbarer Wandabstand von 420-670 mm • Obere Halterbreite mind. 680, max. 940 mm • Inkl. Ablageschale für Werkzeuge, Schalen-tiefe 240 mm, max. Belastung der Schale 15 kg • Montage des Halters erfordert kein Werkzeug, da er mittels Haken aufgesteckt werden kann

Art.-Nr.	Euro
E 156 2294 B	187,-

Leiterhaltersset für Dachrinnen

- Für Dachrinnen nach DIN 18461 • Zur absolut sicheren Fixierung von Leitern an Dachrinnen • Halteklammer mit Kunststoffummantelung zum Schutz der Dachrinnen vor Kratzern und Dellen • Set bestehend aus 2 Haltern inkl. Befestigungsmaterial

Art.-Nr.	Euro/Set
E 156 2295 B	24,50

Bühnen-Belagbohlen

- Robuste, rutschsichere Plattform aus 2 Holz-Siebdruckplatten • Abmessung: 1400 x 290 mm • Max. Belastung 150 kg
- Bestehend aus 2 Plattformteilen inkl. Befestigungsmaterial
- Ersatzteil für Art.-Nr. E 640 8076

Art.-Nr.	Euro
E 156 2349 B	67,-

Eimerhaken

- Zum Anhängen an die Sprossen
- Max. Belastung 25 kg

Art.-Nr.	Euro
E 156 2296 B	10,50



Bei Bestellung von Zubehör ohne Hauptartikel können zusätzliche Versandkosten entstehen.



Teleskopleitern

- Vielseitig verwendbar als Anlege- oder Stehleiter • Leiter in 280-mm-Schritten höhenverstellbar • Mit ausklappbaren Auslegern für höhere Standsicherheit (erfüllt EN 131-4) • Leicht bedienbares Stahl-Bügelgelenk
- In Stehleiterposition muss das Gelenk vor dem Zusammenklappen der Leiter von Hand gelöst werden • Robuste Sperrelemente mit Stahlkern für Höhenverstellung • Aufbau in Treppenstellung möglich • Geringer Platzbedarf bei Lagerung und Transport • Ausführung 4 x 6 Sprossen mit Bolzengelenk

• Verwendbar als: Stehleiter, Anlegeleiter, Treppenstehleiter

• **Ausführung:** Sprossen gebördelt

Hinweis: Gelenke müssen sauber gehalten und regelmäßig geschmiert werden!

10 JAHRE GARANTIE



Sprossenanzahl Stück	4 x 4	4 x 5	4 x 6
Arbeitshöhe als Anlegeleiter m	4,50	5,60	6,70
Arbeitshöhe als Stehleiter m	2,76	3,30	3,85
Standhöhe als Anlegeleiter m	3,00	4,10	5,20
Standhöhe als Stehleiter m	1,26	1,80	2,35
L x B x H mm (zusammengeklappt)	1200 x 610 x 200	1500 x 680 x 200	1800 x 750 x 200
Gewicht kg	13,2	16,2	19,0
Art.-Nr.	E 640 9168 B	E 640 9169 B	E 640 9170 B
Euro	435,-	513,-	615,-



Teleskopleitern

- Vielseitig verwendbar als Anlege- oder Stehleiter • Leiter in 280-mm-Schritten höhenverstellbar • Mit ausklappbaren Auslegern für höhere Standsicherheit (erfüllt EN 131-4) • Ergonomische und wartungsfreundliche Bolzengelenke
- In Stehleiterposition kann die Leiter zum Versetzen zusammengeklappt werden ohne vorher das Gelenk zu lösen
- Sperrelemente aus Alu-Guss für Höhenverstellung • Aufbau in Treppenstellung möglich • Geringer Platzbedarf bei Lagerung und Transport • Hinweis: Gelenke müssen sauber gehalten und regelmäßig geschmiert werden

• Verwendbar als: Stehleiter, Anlegeleiter, Treppenstehleiter

• **Ausführung:** Sprossen gebördelt



10 JAHRE GARANTIE



Sprossenanzahl Stück	4 x 4	4 x 5	4 x 6
Arbeitshöhe als Anlegeleiter m	4,50	5,60	6,70
Arbeitshöhe als Stehleiter m	2,76	3,30	3,85
Standhöhe als Anlegeleiter m	3,00	4,10	5,20
Standhöhe als Stehleiter m	1,26	1,80	2,35
L x B x H mm (zusammengeklappt)	1200 x 610 x 200	1500 x 680 x 200	1800 x 750 x 200
Gewicht kg	14,2	17,0	21,0
Art.-Nr.	E 640 9171 B	E 640 9172 B	E 640 9173 B
Euro	527,-	608,-	655,-

Zubehör zu Mehrzweckleitern

Fußverlängerung für Teleskopleitern

- Verstellbereich ca. 450 mm
- Stufenlos verstellbar ab Größe 4 x 4 Sprossen
- Inkl. Befestigungsmaterial

Eimerhaken

- Zum Anhängen an die Sprossen
- Max. Belastung 25 kg

Universal-Leitertritt klappbar

- Sicherer Standplatz auf der Leiter durch mittig über der Sprosse angeordnete Trittfäche • Durch den hochklappbaren Tritt ist ein sicheres Besteigen der Leiter gewährleistet
- Trittbreite 260 mm, Tritttiefe 250 mm • Max. Belastung 150 kg

Rollensatz

- Gummiummantelte Rollen zum komfortablen Verfahren von Teleskopleitern • Inhalt: 2 Rollen inkl. Befestigungsmaterial



Art.-Nr.	Euro
E 156 1519 B	74,-

Art.-Nr.	Euro
E 156 2296 B	10,50

Art.-Nr.	Euro
E 156 2288 B	58,-

Art.-Nr.	Euro/Satz
E 601 0785 B	44,-





Treppenstehleitern

• Stehleiter in konischer Form • Beidseitig begehbar • 4 stufenlos verstellbare Fußverlängerungen, 2 × 1000 mm und 2 × 370 mm, dadurch vielseitige Einsatzmöglichkeiten auf allen Treppenformen und unebenen Untergründen • Patentierte Feststellvorrichtung mit Bremsklötzen • Sprossen aus Walzprofil • Spreizsicherung durch hochfeste Perlongurte

• **Ausführung:** Sprossen gebördelt

Einsatzorte: • Industrie • Baustellen

Sprossenzahl Stück	2 x 5	2 x 6	2 x 7	2 x 8
Arbeitshöhe m	2,27	2,50	2,80	3,05
Höhe mm	1450	1700	1950	2250
Breite mm	505	535	565	595
Gewicht kg	12,0	12,8	13,8	15,0
Art.-Nr.	E 604 2391 B	E 604 2392 B	E 604 2393 B	E 604 2394 B
Euro	411,-	431,-	474,-	511,-



10 JAHRE GARANTIE



Bei Bestellung von Zubehör ohne Hauptartikel können zusätzliche Versandkosten entstehen.



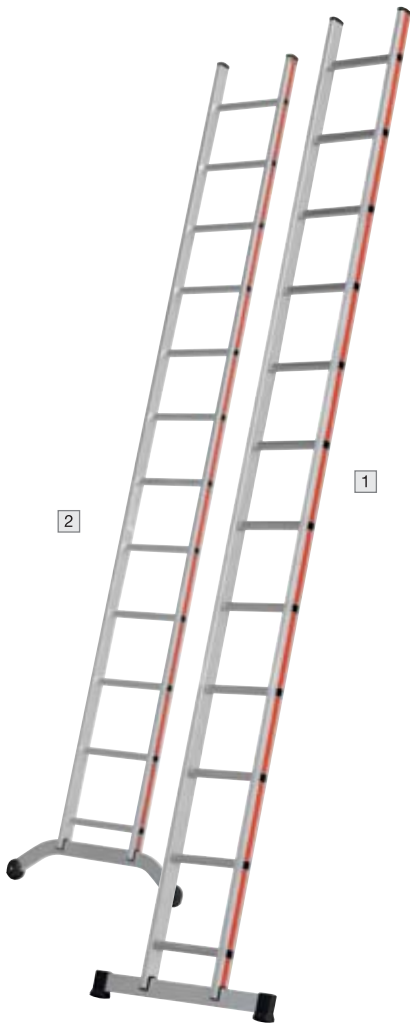

Sprossenlegeleitern

1 • Sprossen aus Walzprofil • Holme ergonomisch geformt aus nahtlosen Strangpressprofilen • **Bis 10 Sprossen:** Abgerundete Leiterfüße aus hochwertigem Kunststoff, mit Holm verpresst • Für beidseitige Anwendung geeignet • **Ab 12 Sprossen:** Mit Traverse • Leiterinnenmaß 300 mm

• Ausführung: Sprossen gebördelt

Einsatzorte: • Baustelle • Leichte handwerkliche Tätigkeiten



10 JAHRE GARANTIE

Sprossenanzahl Stück	6	8	10	12	14	16	18
Arbeitshöhe m	2,25	2,79	3,33	3,87	4,41	4,95	5,49
Länge mm	1780	2340	2900	3470	4030	4590	5150
Breite mm	355	355	355	697	810	810	921
Gewicht kg	2,9	3,7	4,6	6,4	7,3	8,6	9,6
Art.-Nr.	E 156 1334 B	E 156 1335 B	E 156 1336 B	E 156 1337 B	E 156 1338 B	E 156 1339 B	E 156 1340 B
Euro	78,-	83,-	103,-	157,-	187,-	206,-	231,-

i

Weiteres Zubehör auf Anfrage lieferbar:

- Einhängehaken
- Wandprotektoren
- Traversen
- Fußverlängerungen zu Traversen

2 • Sprossen aus stark profiliertem Stangpressprofil • Holme ergonomisch geformt aus nahtlosen Strangpressprofilen • Erhöhte Rutschfestigkeit durch ausgeprägte Riffelung der Sprossen • **Bis 10 Sprossen:** Abgerundete Leiterfüße aus hochwertigem Kunststoff, mit Holm verschraubt (leicht auswechselbar) • Stabile Aussteifungsstreben am Antritt • **Ab 12 Sprossen:** Mit gebogener Traverse, 125 mm Bodenfreiraum • Leiterinnenmaß: 370 mm

• Ausführung: Sprossen gebördelt

Einsatzorte: • Baustelle • Leichte handwerkliche Tätigkeiten

Sprossenanzahl Stück	6	7	8	9	10	12	14	16	18	20	22
Arbeitshöhe m	2,32	2,59	2,86	3,13	3,40	3,94	4,48	5,02	5,56	6,10	6,64
Länge mm	1880	2160	2440	2720	3000	3560	4120	4680	5240	5800	6360
Breite mm	425	425	425	425	962	962	1041	1041	1041	1142	1142
Gewicht kg	3,3	3,8	4,2	4,6	5,2	7,3	8,3	9,7	11,2	12,5	13,6
Art.-Nr.	E 156 1373 B	E 156 1374 B	E 156 1375 B	E 156 1376 B	E 156 1377 B	E 156 1378 B	E 156 1379 B	E 156 1380 B	E 156 1381 B	E 156 1382 B	E 156 1383 B
Euro	90,-	101,-	113,-	124,-	133,-	170,-	196,-	229,-	263,-	320,-	369,-

Zubehör zu Mehrzweckleitern

Universal-Leitertritt klappbar

• Sicherer Standplatz auf der Leiter durch mittig über der Sprosse angeordnete Trittläche • Durch den hochklappbaren Tritt ist ein sicheres Besteigen der Leiter gewährleistet • Trittbreite 260 mm, Tritttiefe 250 mm • Max. Belastung 150 kg

Art.-Nr.	Euro
E 156 2288 B	58,-

Leiterhalterset für Dachrinnen

• Für Dachrinnen nach DIN 18461 • Zur absolut sicheren Fixierung von Leitern an Dachrinnen • Halteklammer mit Kunststoffummantelung zum Schutz der Dachrinnen vor Kratzern und Dellen • Set bestehend aus 2 Haltern inkl. Befestigungsmaterial

Art.-Nr.	Euro/Set
E 156 2295 B	24,50

Eimerhaken

• Zum Anhängen an die Sprossen
• Max. Belastung 25 kg

Art.-Nr.	Euro
E 156 2296 B	10,50

Traversen für Leiterteile

• Standfußverbreiterung • Traversenrohr 60,4 x 22 mm
• Inkl. Befestigungsmaterial

Länge mm	Art.-Nr.	Euro
ca. 800	E 156 2304 B	69,-
ca. 1200	E 156 2305 B	74,-

Wandlaufrollensets

• Für Leiterholmabmessung von 60-100 mm • Set bestehend aus 2 Rollen inkl. Befestigungsmaterial

Ø mm	Art.-Nr.	Euro/Set
90	E 156 2324 B	26,-

Fußspitzenset für Holme

• Für Leiterholmabmessung von 60-89 mm
• 70 mm Spitzenlänge • Am Holm verschiebbar
• Set bestehend aus 2 Spitzen inkl. Befestigungsmaterial

Art.-Nr.	Euro/Set
E 156 2290 B	49,50

Handläufe

• Für Leiterholmabmessung von 60-100 mm • Abstand zwischen Holm und Handlauf ca. 150 mm • Spezial-Alu-Rohr, Ø 30 mm, mit T-Nut für die variable Anbringung der Halter • Inkl. 2 Halter und Befestigungsmaterial

Länge mm	Art.-Nr.	Euro
ca. 1250	E 156 2306 B	49,50
ca. 2500	E 156 2307 B	74,-
ca. 3750	E 156 2308 B	99,-
ca. 5000	E 156 2309 B	124,-

Wandabstandshalter teleskopierbar

• Verstellbarer Wandabstand von 420-670 mm • Obere Halterbreite mind. 680, max. 940 mm • Inkl. Ablageschale für Werkzeuge, Schalentiefe 240 mm, max. Belastung der Schale 15 kg • Montage des Halters erfordert kein Werkzeug, da er mittels Haken aufgesteckt werden kann

Art.-Nr.	Euro
E 156 2294 B	187,-



Stufenanlegeleiter

- TRBS-konformes Arbeiten auf Stufen • 80 mm Stufentiefe, Vorderkante mit Holm bündig
- Mit gebogener Traverse ab 12 Stufen (125 mm Bodenfreiraum) • Leiterfüße mit Holm verschraubt und leicht auswechselbar bis 10 Stufen • Stabile Aussteifungsstreben am Antritt bis 10 Stufen • Leiterinnenbreite 370 mm

- **Ausführung: Stufen gebördelt**
- **Ab 12 Stufen mit gebogener Traverse (125 mm Bodenfreiraum)**

i

Weiteres Zubehör auf Anfrage lieferbar:

- Einhängehaken
- Aufsetzbrett
- Wandprotectoren
- Fußverlängerungen zu Traversen

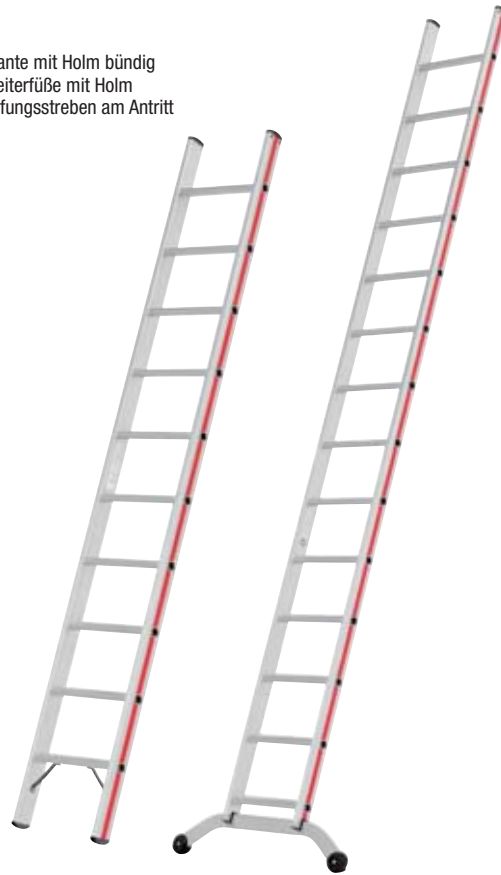

10 JAHRE GARANTIE

Stufenanzahl Stück	6	8	10	12	14	16	18
Arbeitshöhe m	2,20	2,67	3,13	3,59	4,06	4,52	4,99
Leiterlänge mm	1.720	2.220	2.720	3.220	3.720	4.220	4.720
Gewicht kg	4,5	5,7	6,9	9,2	10,0	11,8	12,8
Art.-Nr.	E 642 3293 B	E 642 3294 B	E 642 3295 B	E 641 1926 B	E 641 1927 B	E 641 1928 B	E 641 1929 B
Euro	121,-	150,-	180,-	236,-	274,-	311,-	349,-

Regaleinhängeleitern

- Holm-Konzept mit hoher Standfestigkeit • Anstellwinkel 68° • Leiterfüße im Anstellwinkel aus hochwertigem Kunststoff • Stufentiefe 80 mm • Stufenabstand 250 mm • Stabile Einhängehaken zur bauseitigen Befestigung

- Leiterbreite 425 mm (außen)

- **Ausführung: Stufen gebördelt**

Einsatzorte: • Industrie • Lager

i

Diese Leiter darf nur in eingehängtem Zustand verwendet werden.



10 JAHRE GARANTIE

Stufenanzahl Stück	12	14	16	18
Arbeitshöhe mm	3580	4040	4500	4970
Länge mm	3270	3730	4190	4660
senkrechte Einhängehöhe mm	3000	3460	3920	4390
Gewicht kg	8,3	9,4	10,6	11,8
Art.-Nr.	E 642 3296 B	E 642 3297 B	E 642 3298 B	E 642 3299 B
Euro	242,-	281,-	326,-	359,-

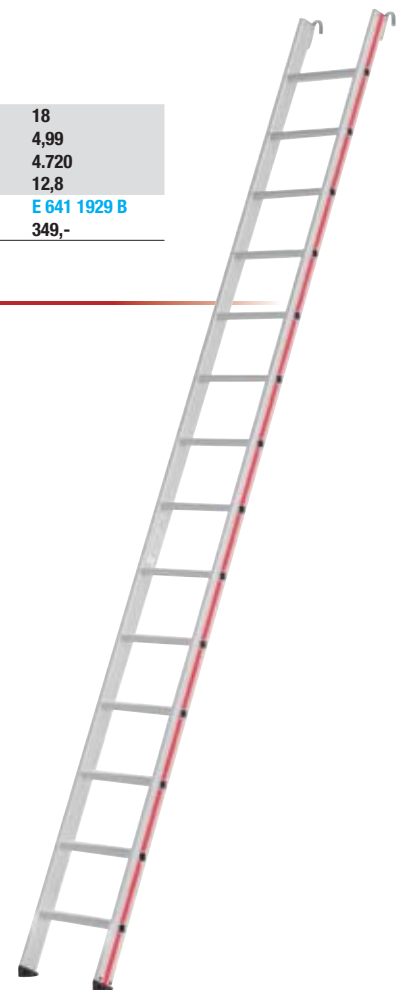

Zubehör zu Mehrzweckleitern

Handläufe

- Für Leiterholmabmessung von 60-100 mm • Abstand zwischen Holm und Handlauf ca. 150 mm • Spezial-Alu-Rohr, Ø 30 mm, mit T-Nut für die variable Anbringung der Halter • Inkl. 2 Halter und Befestigungsmaterial

Länge mm	Art.-Nr.	Euro
ca. 1250	E 156 2306 B	49,50
ca. 2500	E 156 2307 B	74,-
ca. 3750	E 156 2308 B	99,-
ca. 5000	E 156 2309 B	124,-



Bei Bestellung von Zubehör ohne Hauptartikel können zusätzliche Versandkosten entstehen.



Teleskopanlegeleitern

- Praktisch, flexibel und enorm platzsparend - die Problemlösung, wenn wenig Platz zur Verfügung steht
- Zentrales Entriegeln mit nur einem Handgriff
- Leichtgängiges, sicheres Ein- und Ausfahren
- 80 mm breite Stufen aus Aluminium
- Anlegegummis am oberen Holme schützen empfindliche Flächen und reduzieren die Gefahr zu verrutschen
- Sicherer Stand mittels transportoptimierter Klappausleger
- Bequeme ergonomische Leiterbreite
- Eloxierte Holme verhindern schmutzige Hände durch Aluminiumabrieb
- Stabile Traverse für hohe Standsicherheit
- Nach EN 131
- Gem. TRBS 2121-2 als Arbeitsplatz und Verkehrsweg verwendbar

Einsatzorte: • Industrie • Baustelle • Büro & Verwaltung



Stufenanzahl Stück	11	13
Arbeitshöhe m	3,99	4,59
Höhe ausgefahren mm	3.490	4.090
Höhe eingefahren mm	870	930
Gewicht kg	15,2	17,4
Art.-Nr.	E 647 5758 B	E 647 5759 B
Euro	489,-	559,-

Teleskop-Kombileitern

- Praktisch, flexibel und enorm platzsparend - die Problemlösung, wenn wenig Platz zur Verfügung steht
- Verwendbar als Anlege- oder Stehleiter nur im komplett ausgefahrenen Zustand
- Stufen und Holme aus Alu-Strangpressprofilen, abriebfest eloxiert
- Bequeme Höhenverstellung auf Führungs- und Gleitbuchsen
- Außergewöhnlich geringes Eigengewicht
- Entspricht EN 131-6
- Zusammengeschoben passt die Leiter in jeden Kofferraum
- In verschiedene Höhen einstellbar
- Breite Sprossen für komfortablen Auf- und Abstieg
- Holme eloxiert



Stufenanzahl Stück	7	9
Arbeitshöhe m	3,10	3,80
Höhe ausgefahren mm	2.300	3.000
Höhe eingefahren mm	730	790
Gewicht kg	14,0	19,2
Art.-Nr.	E 646 9314 B	E 646 9315 B
Euro	569,-	729,-





Seilzugleitern mehrteilig

- Ergonomisch geformte Holme aus Strangpressprofilen • Automatisch einrastende Fallhaken durch Schwerkraftarretierung • Führungsbeschläge aus massivem Stahl • Laufrollen aus wandschonendem Kunststoff am oberen Leiterende • Sprossen 30 x 30 mm • **Ausführung: Sprossen gebördelt**

Einsatzorte: • Baustelle • Leichte handwerkliche Tätigkeiten

i Weiteres Zubehör auf Anfrage lieferbar:

- Einhängenhaken
- Wandprotektoren
- Fußverlängerungen zu Traversen

Seilzugleitern 2-teilig

- Handliches Seil (10 mm) zur sicheren Höhenverstellung
- Alle Größen mit Traverse
- **Leiterbreite 355/1200 mm (ausgefahren oben/unten), 300 mm Oberteil innen**

Sprossenanzahl Stück	2 x 14	2 x 16	2 x 18	2 x 20
Arbeitshöhe m	7,20	8,28	9,09	10,18
Länge ausgefahren mm	6900	8020	8860	9980
Länge eingefahren mm	4110	4670	5230	5790
Gewicht kg	18,8	23,5	26,5	30,4
Art.-Nr.	E 490 634 B	E 490 635 B	E 490 636 B	E 156 1341 B
Euro	436,-	524,-	624,-	672,-

Seilzugleitern 3-teilig

- Hochfestes Seil Oberteil: Seilfarbe orange (10 mm), Mittelteil: Seilfarbe schwarz (10 mm) zur sicheren Höhenverstellung
- Alle Größen mit Traversen
- **Leiterbreite 355/425/1200 mm (ausgefahren oben/mitte/unten), 300 mm Oberteil innen**

Sprossenanzahl Stück	3 x 12	3 x 14	3 x 16
Arbeitshöhe m	8,07	9,34	10,60
Länge ausgefahren mm	8340	9740	11140
Länge eingefahren mm	3570	4130	4700
Gewicht kg	29,5	34,4	41,9
Art.-Nr.	E 156 1342 B	E 156 1343 B	E 156 1344 B
Euro	786,-	861,-	1.023,-

Seilzugleitern 3-teilig

Alu-Klappfüße mit großer Auflagefläche aus hochwertigen Kunststoff und hoher Standfestigkeit • Hochwertige Beschläge mit Kunststoffgleitern • Hochfestes Seil Oberteil: Seilfarbe schwarz (10 mm), Mittelteil: Seilfarbe orange (12 mm) zur sicheren Höhenverstellung • Mit ausklappbaren Teleskopauslegern (platzsparend beim Transport)

- **Leiterbreite 355/425/1470 mm (ausgefahren oben/mitte/unten), 300 mm Oberteil (innen)**

Sprossenanzahl Stück	3 x 14	3 x 16	3 x 18
Arbeitshöhe m	9,93	11,56	12,34
Länge ausgefahren mm	9800	11460	12300
Länge eingefahren mm	4180	4750	5300
Gewicht kg	37,1	45,1	51,7
Art.-Nr.	E 156 1396 B	E 156 1397 B	E 156 1398 B
Euro	1.298,-	1.410,-	1.660,-



Zubehör zu Mehrzweckleitern

Fußspitzenset für Holme

- Für Leiterholmabmessung von 60-89 mm
- 70 mm Spitzenlänge • Am Holm verschiebbar
- Set bestehend aus 2 Spitzen inkl. Befestigungsmaterial

Art.-Nr.	Euro/Set
E 156 2290 B	49,50

Leiterhalterset für Dachrinnen

- Für Dachrinnen nach DIN 18461 • Zur absolut sicheren Fixierung von Leitern an Dachrinnen • Halteklammer mit Kunststoffummantelung zum Schutz der Dachrinnen vor Kratzern und Dellen • Set bestehend aus 2 Haltern inkl. Befestigungsmaterial

Art.-Nr.	Euro/Set
E 156 2295 B	24,50

Traversen für Leiterteile

- Standfußverbreiterung • Traversenrohr 60,4 x 22 mm
- Inkl. Befestigungsmaterial

Länge mm	Art.-Nr.	Euro
ca. 800	E 156 2304 B	69,-
ca. 1200	E 156 2305 B	74,-

Wandabstandshalter teleskopierbar

- Verstellbarer Wandabstand von 420-670 mm • Obere Halterbreite mind. 680, max. 940 mm
- Inkl. Ablageschale für Werkzeuge, Schalentiefe 240 mm, max. Belastung der Schale 15 kg
- Montage des Halters erfordert kein Werkzeug, da er mittels Haken aufgesteckt werden kann

Art.-Nr.	Euro
E 156 2294 B	187,-



Bei Bestellung von Zubehör ohne Hauptartikel können zusätzliche Versandkosten entstehen.



Stufen-Regalleitern, einhängbar

- Gebördelte Stufen-/Holmverbindung • Geriffelte Stufen, 80 mm tief • Oberes Ende mit jeweils 2 Auflage- und Abstellhaken Ø 35 mm • Rutschfeste Leiterschuhe • Leiterneigung 70°

Stufentiefe: 80 mm
Leiterbreite: 420 mm
Stufenabstand: 235 mm
Material: Aluminium
Maximale Belastung: 150 kg

- **Ausführung:** Stufen gebördelt

Einsatzorte: • Industrie • Lager



i

Auf Anfrage erhalten Sie auch Regalleitern in der von Ihnen gewünschten Höhe.

Stufenanzahl Stück	6	8	10	12	14	16	18
Arbeitshöhe m	2,80	3,30	3,80	4,30	4,80	5,30	5,80
Leiterlänge mm	1690	2190	2690	3190	3690	4190	4690
senkrechte Einhängehöhe mm	1580	2050	2520	2990	3460	3930	4400
Ausladung mm	580	750	920	1090	1260	1430	1600
Gewicht kg	4,5	6,0	7,0	8,0	9,5	10,5	12,5
Art.-Nr.	E 865 560 B	E 865 561 B	E 865 562 B	E 865 563 B	E 865 564 B	E 865 565 B	E 865 566 B
Euro	277,-	313,-	351,-	389,-	438,-	463,-	512,-



Stufen-Regalleitern, fahrbar

- Geriffelte Stufen, mit dauerhafter Stufen-/Holmverbindung • Rutschfeste Leiterschuhe unten • Unteres Ende mit 2 selbststarretierenden Federrollen Ø 80 mm • Laufruhiges Fahrwerk am oberen Ende • Leiter senkrecht am Regal abstellbar • Leiterneigung 70°

Stufentiefe: 80 mm
Leiterbreite: 420 mm, inkl. Rollen 600 mm
Stufenabstand: 235 mm
Material: Aluminium
Maximale Belastung: 150 kg

- **Ausführung:** Stufen gebördelt

Einsatzorte: • Industrie • Lager



i

Auf Anfrage erhalten Sie auch Regalleitern in der von Ihnen gewünschten Höhe.

Stufenanzahl Stück	6	8	10	12	14	16	18
Arbeitshöhe m	2,80	3,30	3,80	4,30	4,80	5,30	5,80
Leiterlänge mm	1690	2190	2690	3190	3690	4190	4690
senkrechte Einhängehöhe mm	1920	2390	2860	3330	3800	4270	4740
Ausladung mm	780	950	1120	1290	1460	1630	1800
Gewicht kg	8,4	9,8	11,0	12,3	13,5	14,7	16,0
Art.-Nr.	E 841 063 B	E 841 064 B	E 841 065 B	E 841 066 B	E 841 067 B	E 841 068 B	E 841 069 B
Euro	538,-	575,-	625,-	663,-	713,-	752,-	801,-



Stufen-Regalleitern für Doppelregale, drehbar

- Geriffelte Stufen • 4-fach gebördelte Stufen-Holmverbindung • Max. Gangbreite 1,60 m
- Schwankungen bis zu 2 cm werden vom Laufwerk ausgeglichen • Leiterneigung 70°
- Unteres Ende mit 2 selbstarretierenden Federrollen D 80 mm • Rutschfeste Leiterschuhe

Stufentiefe: 80 mm
 Leiterbreite: 400 mm, inkl. Rollen 580 mm
 Stufenabstand: 235 mm
 Material: Aluminium
 Maximale Belastung: 150 kg

Einsatzorte: • Industrie • Lager

! Bei Bestellung ist die senkrechte Schienenhöhe, Gangbreite und Ganglänge anzugeben.



15 JAHRE GARANTIE

Intertek Bauart geprüft
 Deutschland

i Auf Anfrage erhalten Sie auch Regalleitern in der von Ihnen gewünschten Höhe.

**Drehbar**

Stufenanzahl Stück	6	7	8	9	10	11	12
Arbeitshöhe bis ca. m	3,44	3,67	3,91	4,14	4,38	4,61	4,85
Leiterlänge mm	1780	2030	2280	2530	2780	3030	3280
senkrechte Einhängehöhe mm	2590	2820	3060	3290	3530	3760	4000
Ausladung mm	990	1070	1160	1240	1330	1410	1500
Gewicht kg	17,1	17,6	18,6	18,6	19,1	20,1	20,6
Art.-Nr.	E 841 513 B	E 841 514 B	E 841 515 B	E 841 516 B	E 841 517 B	E 841 518 B	E 841 519 B
Euro	700,-	738,-	789,-	826,-	876,-	914,-	951,-

Stufen-Regalleitern für Doppelregale, seitlich verschiebbar

- Geriffelte Stufen • 4-fach gebördelte Stufen-Holmverbindung • Max. Gangbreite 1,60 m
- Schwankungen bis zu 2 cm werden vom Laufwerk ausgeglichen • Leiterneigung 70°
- Unteres Ende mit 2 selbstarretierenden Federrollen D 80 mm • Rutschfeste Leiterschuhe

Stufentiefe: 80 mm
 Leiterbreite: 400 mm, inkl. Rollen 580 mm
 Stufenabstand: 235 mm
 Material: Aluminium
 Maximale Belastung: 150 kg

Einsatzorte: • Industrie • Lager

! Bei Bestellung ist die senkrechte Schienenhöhe, Gangbreite und Ganglänge anzugeben.



15 JAHRE GARANTIE

Intertek Bauart geprüft
 Deutschland

i Auf Anfrage erhalten Sie auch Regalleitern in der von Ihnen gewünschten Höhe.

**Seitlich verschiebbar**

Stufenanzahl Stück	6	7	8	9	10	11	12
Arbeitshöhe bis ca. m	2,65	2,88	3,12	3,35	3,59	3,82	4,06
Leiterlänge mm	1780	2030	2280	2530	2780	3030	3280
senkrechte Einhängehöhe mm	1500	1730	1970	2200	2440	2670	2910
Ausladung mm	660	750	830	920	1010	1090	1180
Gewicht kg	15,04	15,54	16,04	16,54	17,04	18,04	18,54
Art.-Nr.	E 841 323 B	E 841 324 B	E 841 325 B	E 841 326 B	E 841 327 B	E 841 328 B	E 841 329 B
Euro	713,-	751,-	789,-	839,-	889,-	926,-	1.049,-

Schienenanlagen für Regalleitern

Ausführung	Art.-Nr.	Euro
Aluminiumrohr Ø 30 mm, 1000 mm lang	E 647 5871 B	12,-
Aluminiumrohr Ø 30 mm, 1500 mm lang	E 647 5872 B	18,50
Aluminiumrohr Ø 30 mm, eloxiert, 1000 mm lang	E 647 5873 B	20,50
Aluminiumrohr Ø 30 mm, eloxiert, 1500 mm lang	E 647 5874 B	31,-
Zwischenhalter (je 1 m Rohr 1 Stück erforderlich)	E 865 582 B	15,-
Halter mit Endanschlag rechts	E 865 583 B	27,-
Halter mit Endanschlag links	E 865 584 B	27,-



Bei Bestellung von Zubehör ohne Hauptartikel können zusätzliche Versandkosten entstehen.





Kunststoff-Anlegeleitern, mit GFK-Holmen und GFK-Sprossen

- GFK-Leitern nach DIN EN 61478 bzw. VDE 0682 Abschnitt 6.5, Kategorie 1/30 KV
- Holme aus GFK, Sprossen 30 x 30 mm aus GFK • Industrieausführung • Äußere Breite 420 mm • Entspricht EN 131 professional

Einsatzorte: Industrie • Baustelle



10 JAHRE GARANTIE



Stufenanzahl Stück	6	10	14*
Arbeitshöhe m	2,80	3,85	4,95
Höhe mm	1920	2990	4160
Senkrechte Leiterhöhe mm	1830	2890	3995
Gewicht kg	5,6	8,6	12,4
Quertraverse m	-	-	0,90
Art.-Nr.	E 865 605 B	E 865 606 B	E 865 607 B
Euro	381,-	541,-	720,-

* Mit Querstrebe (0,90 m) nach DIN EN131-1

Kunststoff-Stehleitern, mit GFK-Holmen und Leichtmetall-Stufen, einseitig begehbar

- GFK-Mischbauweise • Holme GFK, Stufen aus Alu-Strangpressprofilen • Stufen-tiefe 80 mm mit rutschfester Riffelung • Sicherheitsplattform 250 x 250 mm
- Werkzeugablageschale aus Kunststoff • Zusammengeklappt nur 88 mm breit
- Ideal für Arbeiten an Elektroanlagen durch isolierende Holme aus glasfaser-verstärktem Kunststoff • Entspricht EN 131 professional

• Ausführung: Stufen gebördelt

Einsatzorte: Industrie • Baustelle



10 JAHRE GARANTIE



Stufenanzahl inkl. Plattform Stück	3	4	5	6	7
Arbeitshöhe m	2,70	2,90	3,15	3,35	3,60
Podesthöhe mm	680	910	1140	1370	1600
B x H mm	520 x 1400	550 x 1650	570 x 1900	600 x 2150	620 x 2400
Gewicht kg	6,0	7,0	8,0	9,0	10,0
Art.-Nr.	E 132 6634 B	E 132 6635 B	E 132 6636 B	E 132 6637 B	E 132 6638 B
Euro	301,-	341,-	387,-	453,-	494,-



Kunststoff-Stehleitern, beidseitig begehbar

- Holme aus GFK • Wahlweise lieferbar mit rutschfesten Leichtmetall-Breitsprossen 60 mm tief oder GFK-Sprossen 30 x 30 mm
- Entspricht EN 131 professional

Einsatzorte: Industrie • Baustelle

Kunststoff-Stehleitern, mit GFK-Holmen und Leichtmetall-Breitsprossen

- Erfüllt die Hochspannungsprüfung für Leitern aus isolierendem Material nach DIN EN 61478 bzw. VDE 0682 Abschnitt 6.5, Kategorie 1/30 KV

Stufenanzahl Stück	2 x 5	2 x 6	2 x 8	2 x 10	2 x 12
Arbeitshöhe m	2,85	3,10	3,65	4,15	4,70
Höhe mm	1620	1900	2460	3020	3580
Breite mm	500	530	590	650	710
Gewicht kg	9,6	11,4	14,8	18,8	22,5
Art.-Nr.	E 865 610 B	E 865 611 B	E 865 612 B	E 865 613 B	E 865 614 B
Euro	494,-	520,-	627,-	747,-	907,-

Kunststoff-Stehleitern, mit GFK-Holmen und GFK-Sprossen

- Erfüllt die Hochspannungsprüfung für Leitern aus isolierendem Material nach DIN EN 61478 bzw. VDE 0682 Abschnitt 6.5, Kategorie 1/30 KV • Alterungsbeständigkeit nach EN ISO 4892-2 • Geeignet für Arbeiten unter Spannung (1000 V AC, 1500V DC)

Stufenanzahl Stück	2 x 6	2 x 8	2 x 10	2 x 14
Arbeitshöhe m	3,10	3,65	4,15	5,20
Höhe mm	1880	2440	3000	4120
Breite mm	540	600	650	770
Gewicht kg	10,5	13,8	17,0	24,6
Art.-Nr.	E 865 615 B	E 865 616 B	E 865 617 B	E 865 618 B
Euro	774,-	961,-	1.148,-	1.669,-



10 JAHRE GARANTIE



Holz-Sprossenstehleitern, beidseitig begehbar

• Holz-Malerleiter für den Handwerker • Massive Sprossen aus Hartholz • Hochwertige Holm-Sprossen-Verbindung durch Zweifinger-Verzapfung • Spreizsicherung aus hochfesten Gurten, Farbe signalrot • Am Scharnier integrierter Eimerhaken

Einsatzorte: • Baustelle • Leichte handwerkliche Tätigkeiten



Sprossenanzahl Stück	2 x 4	2 x 5	2 x 6	2 x 7	2 x 8	2 x 10	2 x 12
Arbeitshöhe m	2,05	2,35	2,60	2,90	3,15	3,70	4,25
Senkrechte Höhe mm	1180	1450	1700	2000	2250	2750	3300
Breite mm	473	503	535	563	593	653	715
Gewicht kg	7,0	8,0	10,0	11,0	13,0	17,0	25,0
Art.-Nr.	E 156 1366 B	E 156 1367 B	E 156 1368 B	E 156 1369 B	E 156 1370 B	E 156 1371 B	E 156 1372 B
Euro	73,-	87,-	96,-	116,-	144,-	207,-	265,-

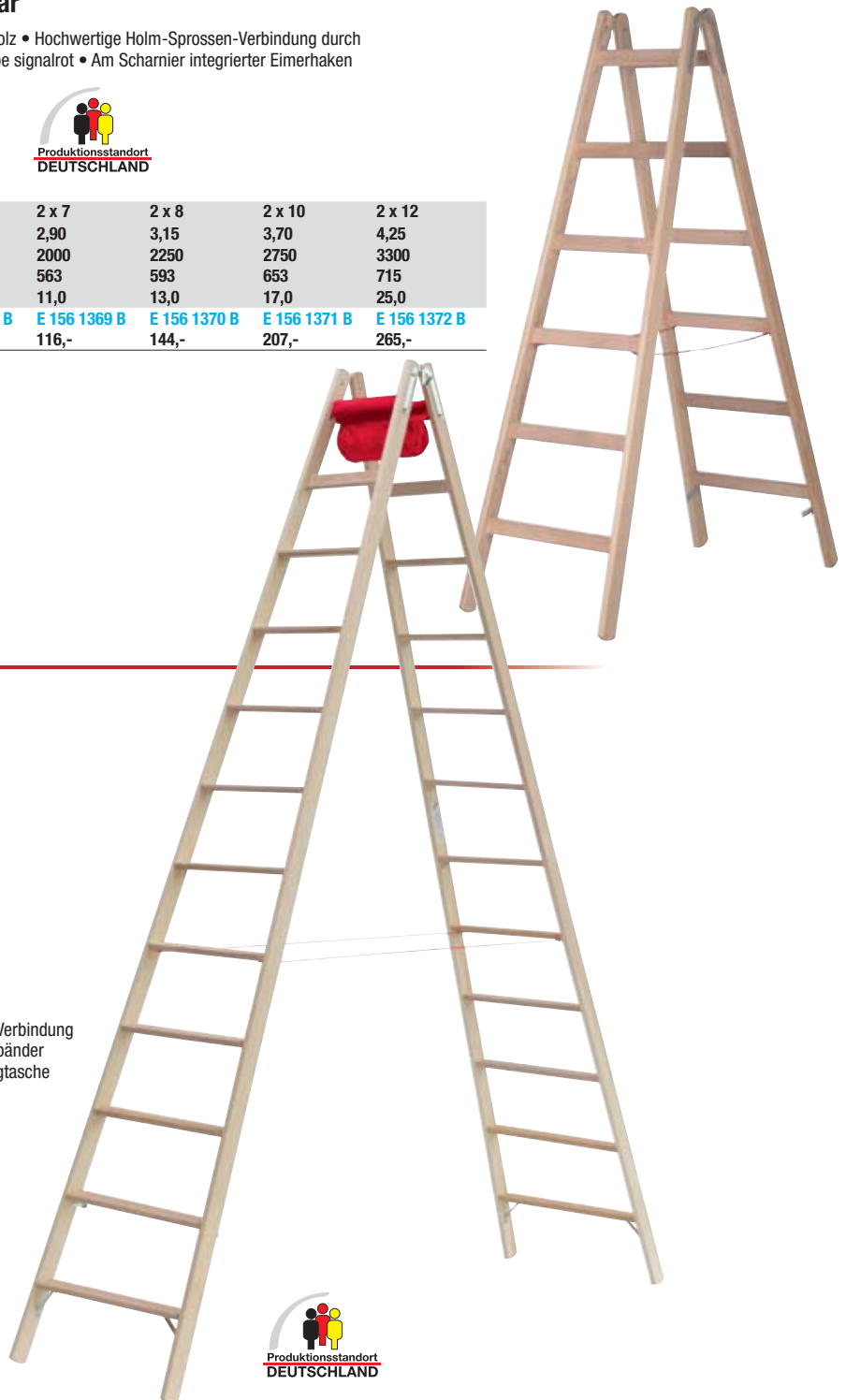

Holz-Stufenstehleiter, beidseitig begehbar

Nach DIN/EN 131 • Beidseitig begehbar • Hochwertige Holm-Stufen-Verbindung durch Zweifinger-Verzapfung • Spreizsicherung durch hochfeste Gurtbänder • Starke Holme garantieren hohe Stabilität • Mit integrierter Werkzeugtasche • Stufentiefe 80 mm • Inklusive Eimerhaken



Stufenanzahl Stück	2 x 4	2 x 5	2 x 6	2 x 7	2 x 8	2 x 10	2 x 12
Arbeitshöhe m	2,05	2,35	2,60	2,90	3,15	3,70	4,25
Senkrechte Höhe mm	1180	1450	1700	2000	2250	2750	3300
Gewicht kg	7,5	9,0	11,2	13,5	16,0	19,5	26,0
Art.-Nr.	E 604 8755 B	E 604 8758 B	E 604 8759 B	E 604 8760 B	E 604 8761 B	E 604 8762 B	E 604 8764 B
Euro	109,-	132,-	158,-	190,-	217,-	280,-	354,-

Zubehör zu Holzleitern

Ausführung	Gummischuhset (bestehend aus 2 Schuhen mit Befestigungsmaterial)	Fußverlängerung (Verstellbereich 700 mm inkl. Befestigungsmaterial)
Art.-Nr.	E 156 1428 B	E 156 2350 B
Euro	26,-	53,-



Bei Bestellung von Zubehör ohne Hauptartikel können zusätzliche Versandkosten entstehen.





Arbeitsplattform

Einsatzorte: • Baustelle • Leichte handwerkliche Tätigkeiten



8 JAHRE GARANTIE



4 stabile Eckverstreben für größere Stabilität

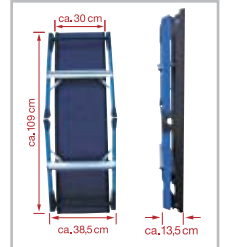

Platzsparend zu verstauen, handlich und leicht (ca. 9,0 kg)

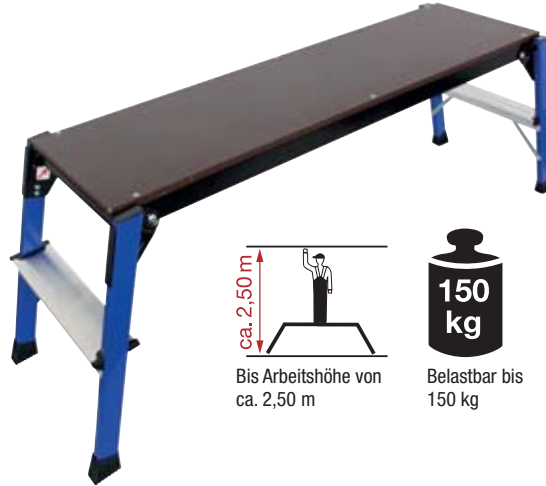

ca. 2,50 m
Bis Arbeitshöhe von ca. 2,50 m

150 kg
Belastbar bis 150 kg



Ausgestattet mit zwei Sicherheitsverriegelungen die automatisch beim Aufklappen einrasten

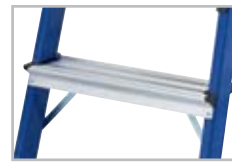

Profilierte, rutschfeste 80 mm tiefe Alu-Stufen für sicheren Aufstieg und bequemen Stand



Rutschsichere, wasserfeste Phenolharz-Siebdruck-Platte (1090 x 300 mm)



Breite, rutschsichere Fußkappen für zusätzliche Stand-sicherheit

Traglast kg	Standhöhe mm	Staumaß mm	Gewicht kg	Art.-Nr.	Euro
150	470	385 x 135 x 1090	9	E 840 515 B	117,-



Montageplattform

• Hohe Standsicherheit • Automatisches Einrasten der Stützen in Gebrauch- und Transportstellung • Griffloch in der Belagfläche für leichten Transport • Zulässige Belastung bis max. 300 kg bei gleichmäßig verteilter Last • Leiterfüße sind mit dem Holm verschraubt, leicht auswechselbar • Platzsparendes Lagern und Transportieren

Einsatzort: • Industrie • Baustelle



10 JAHRE GARANTIE



Traglast kg	Standhöhe mm	Plattform B x T mm	Staumaß mm	Gewicht kg	Art.-Nr.	Euro
300	580	1700 x 500	1750 x 600 x 200	16,9	E 604 2397 B	307,-



Arbeitspodeste

• Stabile und leichte Arbeitspodeste • Stufen aus rutschfestem Aluminium-Riffelblech, 200 mm tief • Standplattform 350 x 577 mm, durch eine Querstrebe verstärkt • Entspricht EN 14183

Einsatzorte: • Industrie



10 JAHRE GARANTIE



Stufenanzahl Stück	1	2	3	4	5
Podesthöhe mm	200	400	600	800	990
B x T mm	600 x 400	670 x 640	690 x 870	710 x 1100	730 x 1350
Gewicht kg	3	5,5	7,8	10,1	13,5
Art.-Nr.	E 842 640 B	E 842 641 B	E 842 642 B	E 842 643 B	E 842 644 B
Euro	141,-	261,-	359,-	461,-	595,-

Sicherheitstritt

• Stabile, verschweißte Rohrkonstruktion aus Aluminium • Fahrbar • 360° drehbar • 240 mm tiefe Stufen • Vier versenkbare Lenkrollen • Kniehoher Sicherheitsbügel • Obere Standfläche B x T 520 x 305 mm • Breite, stabile Quertraverse mit rutschsicheren Fußkappen und integrierten Transportrollen

Einsatzorte: • Industrie • Handwerkliche Tätigkeiten
• Lager • Ladenlokal • Büro & Verwaltung



10 JAHRE GARANTIE

Certificate
EN 14183
Norm



Arbeitshöhe m	2,42
Stufenanzahl Stück	2
Podesthöhe mm	420
Grundfläche mm	715 x 780
Gewicht kg	7,0
Art.-Nr.	E 601 0846 B
Euro	411,-



Arbeitspodeste mit Gitterroststufen

• Stabile, verschweißte Alu-Rohrkonstruktion • Obere Standfläche: 520 x 305 mm • Stufentiefe: 240 mm • Für den Einsatz an Arbeitsstätten, wo gleitfördernde Stoffe vorkommen, bzw. Arbeitsräume mit erhöhter Rutschgefahr • Noch mehr Sicherheit durch Gitterroststufen mit gezahnten Tragstaboberseiten, welche die hohen Anforderung (Bewertungsgruppe R13 nach DIN 51 130 und BGR 181) an die Rutschhemmung erfüllen • Rutschsichere Fußkappen

Einsatzorte: • Industrie



10 JAHRE GARANTIE

Certificate
EN 14183
Norm



Stufenanzahl Stück	1	2	3	4	5
Podesthöhe mm	200	400	600	800	1000
B x T mm	570 x 360	610 x 670	710 x 870	760 x 1120	800 x 1380
Gewicht kg	2,5	6,0	8,5	11,0	14,0
Art.-Nr.	E 840 604 B	E 840 605 B	E 840 606 B	E 840 607 B	E 840 608 B
Euro	201,-	375,-	530,-	711,-	890,-



Zubehör zu Arbeitspodesten

Fußplatte mit Gummiauflage

• Zum einfachen Selbsteinbau (1 Satz = 4 Stück) • Durchmesser 50 mm • Anti-Slip-Belag, besonders rutschsicher • Fuß beweglich gelagert (20 Grad) • Höhenausgleich bis max. 50 mm möglich

Ausführung	Art.-Nr.	Euro/Satz
Fußplatte mit Gummiauflage	E 840 609 B	101,-



Bei Bestellung von Zubehör ohne Hauptartikel können zusätzliche Versandkosten entstehen.

Plattformleitern mit klappbarem Handlauf

• Große Plattform 400 x 400 mm • 3-fach genietete Stufen-Holm-Verbindung, Stufentiefe 80 mm • 3-seitig umlaufendes Geländer für maximale Arbeitssicherheit, Höhe 1000 mm • Klappbarer Handlauf für platzsparenden Transport • Entspricht EN 131 professional

• **Ausführung:** Stufen genietet

Einsatzorte: • Industrie • Baustelle

10 JAHRE
GARANTIE



Stufenanzahl inkl. Plattform Stück	3	4	5	6	7	8
Arbeitshöhe m	2,74	2,99	3,24	3,49	3,74	3,99
Podesthöhe mm	740	990	1240	1490	1740	1990
B x H mm	620 x 1930	640 x 2200	670 x 2470	700 x 2740	730 x 3010	750 x 3280
Gewicht kg	9,3	10,4	11,3	12,5	13,8	15,0
Art.-Nr.	E 604 2398 B	E 604 2399 B	E 604 2400 B	E 604 2401 B	E 604 2402 B	E 604 2403 B
Euro	360,-	387,-	427,-	467,-	493,-	520,-





Plattformleitern mit Handlauf

- Geräumige Ablageschale (B: 450 mm) für Werkzeug und Kleinteile mit seitlichem Einhängenhaken
- Große Plattform 440 x 400 mm
- Stufentiefe 80 mm
- Geländerteil 800 mm hoch mit beidseitigem Seitenschutz für den sicheren Stand
- Serienmäßig angebrachte Streben gewährleisten eine hohe Standsicherheit der Leiter
- Auf Wunsch kann die Leiter mit selbsttätig blockierenden Federrollen ausgestattet werden (optionales Zubehör)
- Stabile Aussteifungsstreben am Antritt
- Stabiler Stand durch konische Ausführung

• Ausführung: Stufen gebördelt

- Ab 8 Stufen inkl. Plattform mit Gurtbändern

Einsatzorte: • Industrie • Baustelle



10 JAHRE GARANTIE

Stufenanzahl inkl. Plattform Stück	4	5	6	8	10	12
Arbeitshöhe m	2,45	2,65	2,90	3,35	3,85	4,30
Podesthöhe mm	950	1150	1400	1850	2350	2800
B x H mm	650 x 1750	670 x 2000	700 x 2200	750 x 2700	800 x 3150	850 x 3600
Gewicht kg	9,7	10,7	12,0	14,4	17,2	22,2
Art.-Nr.	E 156 1573 B	E 156 1574 B	E 156 1575 B	E 156 1576 B	E 156 1577 B	E 156 1578 B
Euro	380,-	410,-	469,-	521,-	618,-	711,-

Federrollenset

Ausführung	2 Rollen ungebremst starr am Leiterteil	1 Rolle gebremst + 1 Rolle ungebremst schwenkbar am Leiterteil	2 Rollen ungebremst starr am Stützteil	2 Rollen ungebremst schwenkbar am Stützteil
Art.-Nr.	E 156 1608 B	E 156 1615 B	E 156 1534 B	E 156 1560 B
Euro/Set	70,-	76,-	70,-	76,-

Plattformleitern mit Kipprollen und langem Handlauf

- Große Ablageschale (B 450 mm) für Werkzeug und Kleinteile mit seitlichem Einhängenhaken
- Große Plattform 440 x 400 mm
- Stufentiefe 80 mm
- Geländerteil 800 mm hoch
- Serienmäßig angebrachte Streben gewährleisten eine hohe Standsicherheit der Leiter
- Ausgestattet mit Rollen am Stützteil, Ø 100 mm
- Speziell für Einsatzbereiche entwickelt, die ein dichtes Heranfahren der Leiter an Regale erfordern
- Stabile Aussteifungsstreben am Antritt
- Stabiler Stand durch konische Ausführung

• Ausführung: Stufen gebördelt

- Ab 8 Stufen inkl. Plattform mit Gurtbändern

Einsatzorte: • Industrie • Baustelle



10 JAHRE GARANTIE

Stufenanzahl inkl. Plattform Stück	4	5	6	7	8	9	10	12
Arbeitshöhe m	2,45	2,65	2,90	3,15	3,35	3,60	3,85	4,30
Podesthöhe mm	950	1150	1400	1650	1850	2100	2350	2800
B x H mm	650 x 1750	670 x 2000	700 x 2200	730 x 2550	750 x 2700	780 x 3000	800 x 3150	850 x 3600
Gewicht kg	9,9	10,9	12,2	13,5	14,6	16,2	17,4	22,4
Art.-Nr.	E 156 1580 B	E 156 1581 B	E 156 1582 B	E 156 1583 B	E 156 1584 B	E 156 1585 B	E 156 1586 B	E 156 1587 B
Euro	485,-	522,-	572,-	600,-	621,-	680,-	722,-	825,-



Bei Bestellung von Zubehör ohne Hauptartikel können zusätzliche Versandkosten entstehen.



Teleskop-Plattformleitern

- Leicht höhenverstellbar • Große Standplattform 500 x 450 mm • Stabile Quertraverse mit integrierten Fahrrollen für einen sicheren Stand und leichten Transport der Leiter • Hohe Stabilität durch Zug- und Drucksicherungen
- Sicherungsbügel mit Kette • Entspricht EN 131

• Ausführung: Sprossen gebördelt

Einsatzorte: • Industrie • Baustelle • Lager

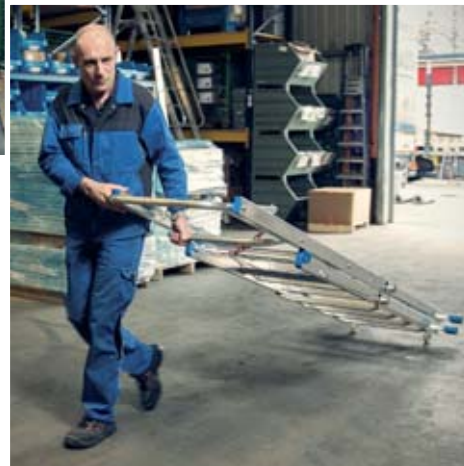

Sprossen (höhenverstellbar)	6-8	8-10
Arbeitshöhe m	3,60-4,10	4,10-4,64
Podesthöhe mm	1600-2100	2100-2640
B x H mm	800 x 2850-3450	800 x 3450-4000
Gewicht kg	22,0	26,0
Art.-Nr.	E 601 0847 B	E 601 0848 B
Euro	806,-	842,-

Fahrbare Plattformleitern

- Hergestellt aus korrosionsfreiem Aluminium • 80 mm tiefe Stufen mit Kunststoffeinsätzen zur Rutschsicherung • Rutschfeste Aluminium-Arbeitsplattform 600 x 630 mm mit dreiseitigem Sicherheitsgelenk • Steigteil mit Quertraverse ab 6 Stufen • Stützteil mit Quertraverse und Laufrollen Ø 160 mm mit Feststellvorrichtung • Große Kommissionierablage • Durch Scharniere in beiden Diagonalstreben platzsparend zusammenklappbar • Handläufe legen sich beim Zusammenklappen automatisch an • Auswechselbare Schuhe aus Kunststoff an den Leiterfüßen • Entspricht EN 131-7

• Ausführung: Stufen gebördelt

Einsatzorte: Industrie • Baustelle



Stufenanzahl inkl. Plattform Stück	4	5	6	7	8	10	12
Arbeitshöhe m	3,00	3,30	3,60	3,80	4,10	4,60	5,10
Podesthöhe mm	1000	1300	1600	1800	2100	2600	3100
B x H mm	1090 x 2000	1090 x 2300	1290 x 2600	1290 x 2800	1690 x 3100	1880 x 3600	1880 x 4100
Gewicht kg	42,0	43,0	47,0	50,6	55,0	61,0	65,8
Art.-Nr.	E 841 370 B	E 841 371 B	E 841 372 B	E 841 373 B	E 841 374 B	E 841 375 B	E 841 376 B
Euro	1.802,-	1.869,-	1.935,-	2.070,-	2.136,-	2.336,-	2.537,-



Teleskop-Plattformleitern

• Sicheres, freihändiges Arbeiten durch Geländer und Knieleiste auf allen Seiten • Geräumige Plattform 600 x 425 mm • Sicherer Stand durch stufenlos verstellbare Ausleger • Selbstschließende Sicherheitstüre • Komfortabler Transport durch Kipprollen • Aufbau in Treppenstellung möglich • Funktionelle Ablageschale, in 2 Höhen montierbar • Bequemer Aufstieg durch 45 mm tiefe Breitsprossen • Mit teleskopierbaren Leiterteilen zur Höhenverstellung im Sprossenabstand

• **Ausführung: Sprossen gebördelt**

Einsatzorte: • Industrie • Baustelle



45 mm tiefe rutschsichere Breitsprossen



Stufenlos verstellbare Ausleger mit Schnellverschluss



Große Ablageschale

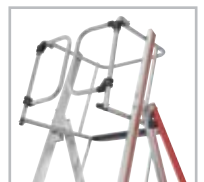

Rundumgeländer mit Handlauf und Knieleisten

Sprossenanzahl inkl. Plattform Stück	3-5	5-8	6-10
Podesthöhe mm	860-1090	1150-1770	1390-2240
B x H mm	1775-1975 x 1900-2130	1925-2410 x 2200-2810	2110-2780 x 2430-3290
Gewicht kg	25,4	30,4	33,0
Art.-Nr.	E 874 994 B	E 874 995 B	E 874 996 B
Euro	1.103,-	1.184,-	1.180,-

Leiterhalterset für Dachträger

• Schnelle und sichere Befestigung und Sicherung von Leitern an Lastenträgern und Schwerlastkörben • Mit Zylinderschloss ausgestattet, sodass die Leiter sicher gegen Diebstahl geschützt wird • Lieferumfang: 2 Leiterhalter und 2 Schlüssel • Gewicht 2,6 kg

Art.-Nr.	Euro/Set
E 409 517 B	112,-



Bei Bestellung von Zubehör ohne Hauptartikel können zusätzliche Versandkosten entstehen.



• Beidseitige Handläufe werden ab 5 Stufen empfohlen (siehe Zubehör)

Podesttreppen fahrbar, einseitig begehbar

• Mit großem Sicherheitspodest 600 x 800 mm • Dreiseitiges Plattformgeländer, 1000 mm hoch, für maximale Sicherheit • Einseitig begehbar • Bequemer Aufstieg durch 200 mm tiefe Stufen • 4 Federrollen, Ø 125 mm, die beim Besteigen selbsttätig bremsen • 2 Federrollen mit Feststeller zur Sicherung gegen Wegrollen im nicht belasteten Zustand • Belastbarkeit max. 150 kg • Entspricht EN 131-7

• **Ausführung:** Stufen geschweißt

Einsatzorte: • Industrie • Lager



Stufenanzahl inkl. Plattform Stück	3	4	5	6	7	8
Arbeitshöhe m	2,72	2,96	3,20	3,44	3,68	3,92
Podesthöhe mm	720	960	1200	1440	1680	1920
B x H mm	770 x 1750	820 x 1990	870 x 2230	930 x 2470	980 x 2710	1030 x 2950
Gewicht kg	28,5	31,8	35,0	38,4	41,8	45,6
Art.-Nr.	E 604 2404 B	E 604 2405 B	E 604 2406 B	E 604 2407 B	E 604 2408 B	E 604 2409 B
Euro	934,-	974,-	1.027,-	1.081,-	1.134,-	1.201,-



Zubehör

Ausführung	Art.-Nr.	Euro
Handlauf für 5-6 Stufen	E 604 2418 B	79,-
Handlauf für 7-8 Stufen	E 604 2416 B	79,-
Ablageschale für Geländerrohr, Ø 36-40 mm	E 604 2417 B	106,-



Teleskop-Plattformleitern

• Sprossen und Holme aus Aluminium Strangpressprofilen • Große Standfläche 665 x 440 mm, mit Geländer und Knieleiste gewährleistet maximale Arbeitssicherheit und komfortablen Stand • Einfache Höhenverstellung nach dem Schiebeleiterprinzip, dadurch können unterschiedliche Höhen mit nur einer Plattformleiter erreicht werden • Erfüllt durch beidseitige Quertraversen bereits ohne Ausleger die EN 131-7 • Durch zwei Laufrollen einfach verschiebbar, auch in aufgebautem Zustand • Sehr einfacher Aufbau - Handläufe und Geländer werden automatisch beim Aufbau aufgeklappt • Auswechselbare Kunststoffschuhe für rutschsicheren Stand

• **Ausführung:** Sprossen gebördelt

Einsatzorte: Industrie • Baustelle



Stufenanzahl inkl. Plattform Stück	5	7	9	12
Arbeitshöhe m	3,34	3,83	4,35	5,15
Podesthöhe mm	810 / 1080 / 1340	1050 / 1300 / 1600 / 1830	1310 / 1600 / 1800 / 2100 / 2350	1830 / 2120 / 2380 / 2650 / 2900 / 3150
B x H mm	1000 x 2370	810 x 2860	810 x 3380	810 x 4170
Gewicht kg	28,0	34,0	38,5	50,0
Art.-Nr.	E 874 997 B	E 817 195 B	E 817 196 B	E 874 998 B
Euro	1.602,-	2.019,-	2.270,-	2.804,-

Zubehör zu Teleskop-Plattformleitern

Ausführung	Art.-Nr.	Euro
Mehrpreis für elektrisch ableitfähige Version	E 817 222 B	227,-
Mehrpreis für Sicherheitstüre	E 874 999 B	253,-



Podesttreppen fahrbar, einseitig begehbar

• Mit großem Sicherheitspodest 600 x 800 mm • Einseitig rutschsichere Stufen aus Alu, 200 mm Stufentiefe • 3-seitiges Geländer, Knie- und Fußleisten • 4 Federrollen, Ø 125 mm, die beim Besteigen selbsttätig bremsen • 1 Federrolle am Leiterteil mit Feststellbremse zur Sicherung gegen Wegrollen im nicht belasteten Zustand • Senkrechter Stufenabstand 243 mm • Belastbarkeit max. 150 kg • Geländerhöhe 1,03 m

• **Ausführung: Stufen geschraubt**

• Beidseitige Handläufe werden ab Gr. 5 (Stufen) empfohlen (siehe Zubehör)

Einsatzorte: • Industrie • Lager



TOP PREIS 749,-
E 156 1609 B



Stufenanzahl inkl. Plattform Stück	3	4	5	6	7	8
Arbeitshöhe m	2,23	2,47	2,71	2,96	3,20	3,44
Podesthöhe mm	730	970	1210	1460	1700	1940
B x H mm	890 x 1760	890 x 2000	890 x 2240	1070 x 2490	1200 x 2730	1200 x 2970
Gewicht kg	30,2	34,1	37,7	41,8	45,8	48,8
Art.-Nr.	E 156 1609 B	E 156 1610 B	E 156 1611 B	E 156 1612 B	E 156 1613 B	E 156 1614 B
Euro	749,-	855,-	905,-	944,-	981,-	1.018,-



Podesttreppen fahrbar, zweiseitig begehbar

• Mit großem Sicherheitspodest 600 x 800 mm • Zweiseitig rutschsichere Stufen aus Alu, 200 mm Stufentiefe • Knie- und Fußleisten • 4 Federrollen, Ø 125 mm die beim Besteigen selbsttätig bremsen • 1 Federrolle je Leiterteil mit Feststellbremse zur Sicherung gegen Wegrollen im nicht belasteten Zustand • Senkrechter Stufenabstand 243 mm • Belastbarkeit max. 150 kg • Geländerhöhe 1,03 m

• **Ausführung: Stufen geschraubt**

• Beidseitige Handläufe werden ab Gr. 5 (Stufen) empfohlen (siehe Zubehör)

Einsatzorte: • Industrie • Lager



Stufenanzahl inkl. Plattform Stück	2 x 3	2 x 4	2 x 5	2 x 6	2 x 7	2 x 8
Arbeitshöhe m	2,23	2,47	2,71	2,96	3,20	3,44
Podesthöhe mm	730	970	1210	1460	1700	1940
B x H mm	890 x 1760	890 x 2000	890 x 2240	1070 x 2490	1200 x 2730	1200 x 2970
Gewicht kg	32,9	37,9	42,9	49,5	54,9	59,7
Art.-Nr.	E 156 1616 B	E 156 1617 B	E 156 1618 B	E 156 1619 B	E 156 1620 B	E 156 1621 B
Euro	866,-	916,-	980,-	1.081,-	1.143,-	1.205,-

Handläufe zu Podesttreppen, ein- und zweiseitig begehbar

• Ein- und zweiseitige Handläufe als optionales Zubehör • Unterstützt das sichere Begehen der Leiter • Preis je Stück

Für Stufenzahl	Art.-Nr.	Euro
4 + 5	E 156 1798 B	57,-
6 + 7	E 156 1844 B	59,-
8	E 156 2273 B	63,-

"einseitig" links oder/und rechts = 1 bzw. 2 Stück

"zweiseitig je Seite" links oder/und rechts = 2 bzw. 4 Stück



Bei Bestellung von Zubehör ohne Hauptartikel können zusätzliche Versandkosten entstehen.

4.7 4 Betrieb > 4.7 Leitern und Gerüste Arbeitsplattformen



Teleskop-Arbeitsplattform

- Teleskopleiter aus Aluminium • Stabile Rundrohrholme, abriebfest eloxiert
- Drei verschiedene Arbeitshöhen möglich (2,20 m, 2,40 m und 2,60 m)
- Geriffelte Arbeitsplattform • Dank integriertem Tragegriff leicht zu transportieren
- Komplett zusammenklappbar • Maximale Belastung 150 kg

Podesthöhe mm	Stufenanzahl Stück	Gewicht kg	Art.-Nr.	Euro
510/680/880	4	19,5	E 640 8647 B	775,-

Plattformleiter, steckbar

- Aus Aluminium • Stabile Rechteckrohr-Holme • Große Plattform (B x L 400/360 x 425 mm) • Geriffelte Stufen, 80 mm tief • Gebördelte Stufen-/Holmverbindung • Ablageschale • Spreizsicherung durch zwei hochfeste Polyestergurte • Flexibler Erweiterung mit optionalen Einsteckteilen die durch Steckverbindungen mit Hakenverriegelung montiert werden • Stufenabstand 235 mm • Leiterneigung 70° • 150 kg maimale Belastung

NEU!



Ausführung	Handlauf zum Anschrauben	Klappbare Haltevorrichtung
Stufenanzahl inkl. Plattform Stück	3	3
Arbeitshöhe m	2700	2700
Podesthöhe mm	690	690
B x H mm	570 x 1430	570 x 1850
Gewicht kg	9,5	12,0
Art.-Nr.	E 647 5875 B	E 647 5876 B
Euro	409,-	525,-



Verlängerungen für steckbare Plattformleiter

- Flexible Erweiterungen
- Einfach zu montieren
- Nur mit Grundleiter nutzbar

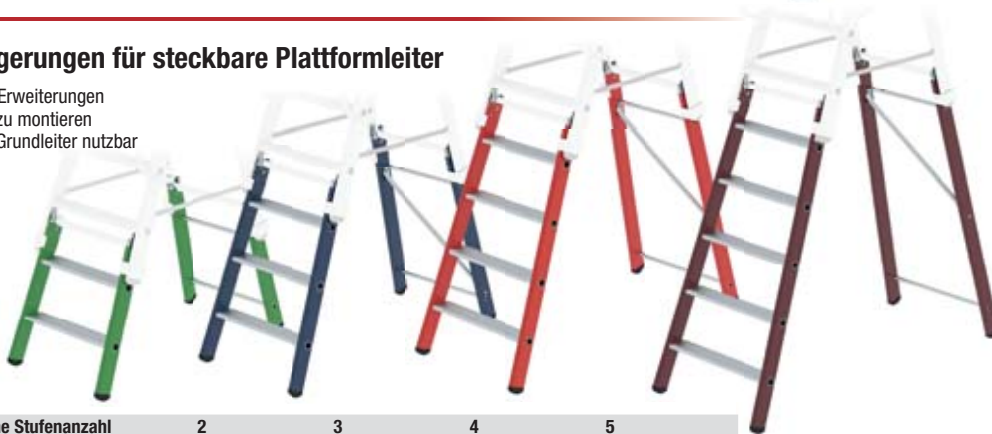

Zusätzliche Stufenanzahl	2	3	4	5
Arbeitshöhe m (inkl. Grundleiter)	3150	3400	3600	3900
Podesthöhe mm (inkl. Grundleiter)	1150	1380	1620	1850
Gesamthöhe mm (inkl. Grundleiter)	1900	2130	2370	2600
Gewicht kg	4,8	7,0	8,3	9,6
Art.-Nr.	E 647 5877 B	E 647 5878 B	E 647 5879 B	E 647 5880 B
Euro	405,-	425,-	475,-	505,-



Arbeitsplattform, klappbar

- Stabile Aluminium-Konstruktion • Schneller Aufbau durch vier automatisch verriegelnde Scharniere • Geräumige Standfläche (1860 x 750 mm) • Rutschfeste Plattform aus Aluminium Walzenblech, geriffelt • 65 mm tiefe, geriffelte Stufen • Leichter Transport • Rutschfeste Kunststoffschuhe • Geländer als optionales Zubehör erhältlich • Maximale Belastung 500 kg • Ausreichend Platz für 2 Personen plus Material



i Plattformbelag mit Rutschhemmung R13 auf Anfrage

Plattformhöhe mm	Plattformgröße L x B m	Arbeitshöhe m (ca.)	Gewicht kg	Art.-Nr.	Euro
980	1,86 x 0,75	2,98	28	E 640 8648 B	895,-



15 JAHRE GARANTIE



Kurbellift

- Manuell betriebener Lift mit Ein-Hand-Bedienung • Hubmechanismus mit Gasdruckfeder
- Für Arbeitshöhen bis maximal 4,20 m • Nutzung im Innenbereich • Einfacher Ein- und Ausstieg • Automatische Bremsvorrichtung beim Besteigen oder Rollen mit Feststeller
- Ablageschale für Werkzeug und Material • Transport mit dem Gabelstapler möglich
- Geringe Betriebskosten • Maximale Belastung: 150 kg



i Auch als EX-geschützte Ausführung erhältlich



Ausführung	Transportmaß L x B x H mm	Arbeitshöhe mm	Plattformhöhe	Gewicht kg	Art.-Nr.	Euro
1	1170 x 680 x 1600	3.500	1.500	180	E 642 1444 B	7.149,-
2	1400 x 740 x 1960	4.200	2.200	305	E 642 1445 B	9.799,-



Bei Bestellung von Zubehör ohne Hauptartikel können zusätzliche Versandkosten entstehen.

Baukastensystem

für Wartungsbühnen, Plattformen und Treppen.

Der modulare Aufbau des Baukastensystems erlaubt eine flexible Zusammenstellung der einzelnen standardisierten Bauteile. Dabei sorgt die robuste Ausführung der Module für eine hohe Stabilität und Langlebigkeit.

Wir beraten Sie gerne!



Geländer

- Stabiles, modulares Geländer
- Ergonomischer, beschichteter Handlauf zur Vermeidung schwarzer Hände



Treppe

- Treppenneigungen von 35° bis 75°
- Stufenbreite wahlweise 600, 800 oder 1.000 mm
- Standhöhen in 10-mm-Schritten
- Unterschiedliche Stufenbeläge

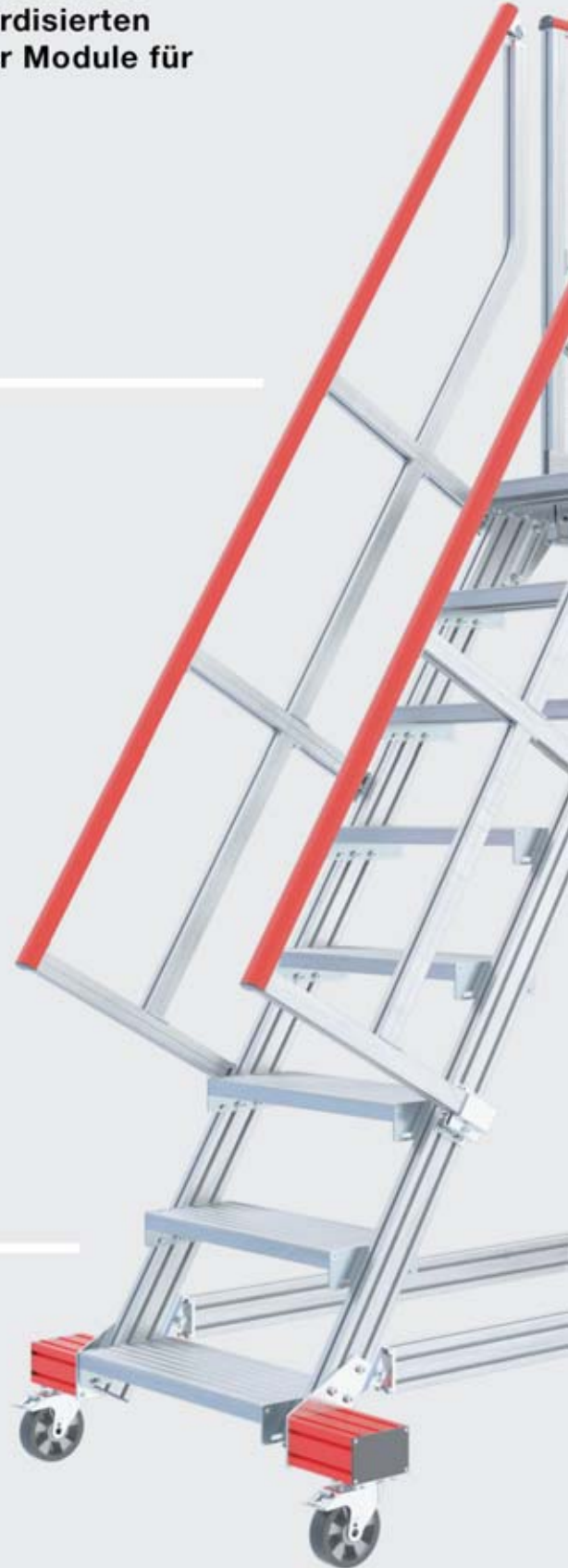



Plattform

- Plattformlängen in 50-mm-Schritten
- Unterschiedliche Plattformbeläge



Stützkonstruktion

- Robuste Stützkonstruktion ermöglicht sicheres Arbeiten in großen Höhen



Fahrwerk

- Fahrtraversen in Signalfarbe
- Verschiedene Rollentypen
- Ergonomische Fußtrittbremse

Abbildung:
Fahrbare Plattformtreppe –
Produktbeispiel aus dem
Baukastensystem



Schachtleitern nach DIN EN 14396

• Hochwertige nicht verrottende Leitern für den Tiefbau • Wahlweise aus Stahl verzinkt, Edelstahl oder Kunststoff • Robuste Rechteckrohrholme • Sprossen mit abrutschsicheren Auftrittsflächen • Abdeckkappen an den Leiterenden • Geprüft und abgenommen von den maßgebenden Sicherheitsinstitutionen

Einsatzorte: • Industrie • Baustelle

10 JAHRE GARANTIE



Aus Stahl, feuerverzinkt, Rechteckrohrholme 50 x 20 mm, Sprossen U-Profil, gelocht, 29 mm tief

Stufenzahl Stück	Höhe mm	Breite 340 mm		Breite 440 mm	
		Art.-Nr.	Euro	Art.-Nr.	Euro
4	1120	E 865 900 B	103,-	E 865 470 B	112,-
5	1400	E 865 901 B	126,-	E 865 471 B	142,-
6	1680	E 865 902 B	155,-	E 865 472 B	168,-
7	1960	E 865 903 B	181,-	E 865 473 B	194,-
8	2240	E 865 904 B	202,-	E 865 474 B	228,-
9	2520	E 865 905 B	227,-	E 865 475 B	254,-
10	2800	E 865 906 B	259,-	E 865 476 B	285,-
11	3080	E 865 907 B	280,-	E 865 477 B	310,-
12	3360	E 865 908 B	305,-	E 865 478 B	336,-

Aus GFK, Rechteckholme 58 x 25 mm, GFK-Sprossen 30 x 30 mm

Stufenzahl Stück	Höhe mm	Breite 350 mm		Breite 450 mm	
		Art.-Nr.	Euro	Art.-Nr.	Euro
4	1120	E 865 930 B	123,-	E 865 940 B	142,-
5	1400	E 865 931 B	155,-	E 865 941 B	176,-
6	1680	E 865 932 B	181,-	E 865 942 B	207,-
7	1960	E 865 933 B	215,-	E 865 943 B	246,-
8	2240	E 865 934 B	246,-	E 865 944 B	285,-
9	2520	E 865 935 B	285,-	E 865 945 B	318,-
10	2800	E 865 936 B	310,-	E 865 946 B	344,-
11	3080	E 865 937 B	344,-	E 865 947 B	375,-
12	3360	E 865 938 B	363,-	E 865 948 B	414,-

Aus Edelstahl V4A (1.4571), Rechteckrohrholme 50 x 20 mm, Sprossen U-Profil, gelocht, 29 mm tief

Stufenzahl Stück	Höhe mm	Breite 340 mm		Breite 440 mm	
		Art.-Nr.	Euro	Art.-Nr.	Euro
4	1120	E 865 910 B	280,-	E 865 920 B	305,-
5	1400	E 865 911 B	350,-	E 865 921 B	383,-
6	1680	E 865 912 B	414,-	E 865 922 B	453,-
7	1960	E 865 913 B	479,-	E 865 923 B	527,-
8	2240	E 865 914 B	552,-	E 865 924 B	604,-
9	2520	E 865 915 B	617,-	E 865 925 B	682,-
10	2800	E 865 916 B	687,-	E 865 926 B	752,-
11	3080	E 865 917 B	760,-	E 865 927 B	825,-
12	3360	E 865 918 B	825,-	E 865 928 B	895,-

Wandhalter starr, Wandabstand 150 mm

• Für Leitern mit 4-9 Sprossen sind 2 Satz Wandanker, für Leitern mit 10-14 Sprossen 3 Satz Wandanker erforderlich (1 Satz = 2 Stück)

zu	Art.-Nr.	Euro/Satz
Stahl-Leitern	E 865 490 B	33,50
Edelstahl-Leitern	E 865 491 B	54,-
Kunststoff-Leitern	E 865 492 B	54,-

Wandhalter verstellbar, Wandabstand 150-300 mm

• Für Leitern mit 4-9 Sprossen sind 2 Satz Wandanker, für Leitern mit 10-12 Sprossen 3 Satz Wandanker erforderlich (1 Satz = 2 Stück)

zu	Art.-Nr.	Euro/Satz
Stahl-Leitern	E 865 460 B	78,-
Edelstahl-Leitern	E 865 461 B	128,-
Kunststoff-Leitern	E 865 462 B	128,-

Verbindungshülsen aus Kunststoff

• Zum Verbindung der Leitern (1 Satz = 2 Stück)

zu	Art.-Nr.	Euro/Satz
Leiternholm 50 x 20 mm	E 865 498 B	39,-
Leiternholm 58 x 25 mm	E 865 499 B	42,-



Schacht-Einstieghilfen nach DIN 19572

- Hergestellt aus V4A-Edelstahl, Werkstoff-Nr. 1.4571 • Schnelle Montage der Hülse • Mit schutzisolierten Handgriffen zur Erhöhung der Griffsicherheit
- Einfache Handhabung - nur die Hülsen werden im Einstiegsbereich montiert
- Die Haltestange kann von Einstieg zu Einstieg mitgenommen werden
- Die Haltestange kann im Bedarfsfall auch ortsfest eingesetzt werden d. h. sie verbleibt in der Hülse im Einstiegsbereich



Abb.	Ausführung	Art.-Nr.	Euro
1	Haltestange, 1600 mm lang	E 865 950 B	246,-
2	Einsteckhülse mit 30 mm Wandabstand	E 865 955 B	90,-
3	Einsteckhülse mit 80 mm Wandabstand	E 865 956 B	189,-
4	Einsteckhülse mit 130 mm Wandabstand	E 865 957 B	201,-



Schachtabdeckungen nach DIN EN 124 in Verbindung mit DIN 1229

- Hergestellt aus verzinktem Stahl (Aluminium oder Edelstahl auf Anfrage) • Deckelplatte wahlweise aus Riffelblech oder aus frei wählbare Oberflächen • Durch eingelegte EPD-Dichtung tagwasser- und gerungsdicht • Vierfachverschraubung (Mehrfachverschraubung größenabhängig) • Abdeckungen für frei wählbare Oberfläche durch konische Form kein Verklemmen • Mitgeliefert wird ein Satz Aushebegriffe, wobei einer der Griffe als Ausdruckgriff ausgebildet ist

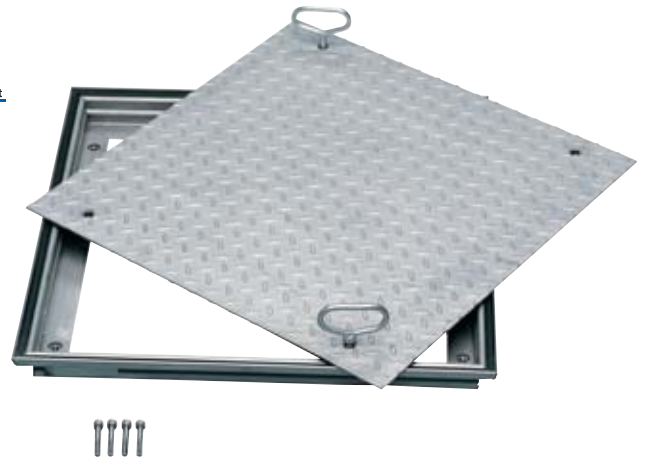

Schachtabdeckungen, mit individualisierbarer Oberfläche, Stahl verzinkt

Innenmaße B x L mm	B x T mm	Gewicht kg	Art.-Nr.	Euro
500 x 500	620 x 620	20	E 865 960 B	331,-
600 x 400	720 x 520	20	E 865 961 B	363,-
600 x 600	720 x 720	24	E 865 962 B	383,-
635 x 635	755 x 755	25	E 865 963 B	388,-
800 x 600	920 x 720	28	E 865 964 B	402,-
800 x 800	920 x 920	33	E 865 965 B	453,-
1000 x 600	1120 x 720	37	E 865 966 B	467,-
1000 x 800	1120 x 920	38	E 865 967 B	544,-
1000 x 1000	1120 x 1120	39	E 865 968 B	596,-

Schachtabdeckungen mit Riffelblech, Stahl verzinkt

Innenmaße B x L mm	B x T mm	Gewicht kg	Art.-Nr.	Euro
600 x 400	760 x 560	24	E 865 970 B	336,-
600 x 600	760 x 760	27	E 865 971 B	414,-
800 x 600	960 x 760	38	E 865 972 B	526,-
800 x 800	960 x 960	47	E 865 973 B	661,-
1000 x 1000	1160 x 1160	66	E 865 974 B	908,-

i

Auf Anfrage liefern wir auch Brunnenabdeckungen:

- Runde oder eckige Bauform
- Mit oder ohne Entlüftungsrohr
- Mit und ohne Isolierung
- Aus Stahl feuerverzinkt oder Edelstahl V2A Werkst.-Nr. 1.4301.

Gerne unterbreiten wir Ihnen hierzu ein Angebot.



Bei Bestellung von Zubehör ohne Hauptartikel können zusätzliche Versandkosten entstehen.





10 JAHRE GARANTIE



Dachauflegeleitern aus Aluminium

- Erfüllt die DIN 4567-4
- In den Farben Alu-natur, ziegelrot, sepiabraun und anthrazit erhältlich
- 3 unterschiedliche Längen lieferbar
- Hochwertiger T-Holm (85 mm) mit robustem Winkelprofil für hohe Steifigkeit und große Dachauflage
- Sprossen am Holm 4-fach verschraubt, mit zusätzlicher Fixierung im Holm
- Rutsichere, geriffelte Sprossen mit einer Flach- und Steilseite zum Anpassen an die Dachneigung
- Einsetzbar für 20° bis 55° Dachneigung
- Zusätzliche Fixierlaschen gegen Verrutschen
- Flexibel für jede Dachlänge, da durch Verbindungslaschen kombinierbar

- **Ausführung: Sprossen geschraubt**

Einsatzorte: • Baustelle • Leichte handwerkliche Tätigkeiten

i

- Erfüllt die DIN 4567-4
- Dachauflegeleitern müssen mit der zweiten Sprosse von oben in den Sicherheitsdachhaken nach DIN EN 517 eingehängt werden
- Am Fuß ist die Leiter gegen seitliches Verschieben von mehr als 30 cm zu sichern, z. B. mit einem Sicherheitsdachhaken nach DIN EN 517

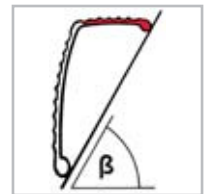
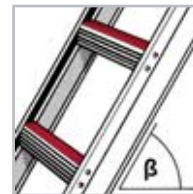
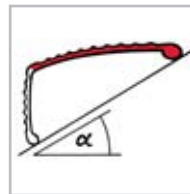
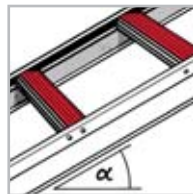

Aluminium natur

Sprossenanzahl Stück	Länge mm	Breite mm	Gewicht kg	Art.-Nr.	Euro
7	1950	350	3,5	E 156 1501 B	87,-
10	2800	350	4,9	E 156 1502 B	119,-
14	3900	350	6,8	E 156 1503 B	162,-

Zubehör zu Dachauflegeleitern

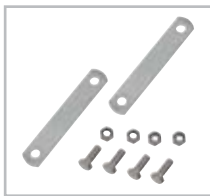

1 Verbindungslaschen, 1 Satz = 2 Stück inkl. Schrauben



2 Dachhaken für Schiefer inkl. 3 Nägel



3 Dachhaken für Ziegel und Pfannen inkl. 3 Nägel



4 Dachhaken für Biberschwanzziegel, verzinkt inkl. 3 Nägel



4 Dachhaken für Biberschwanzziegel, ziegelrot inkl. 3 Nägel



5 Aushebesicherung inkl. Befestigungsmaterial

Abbildung	Bezeichnung	Farbe	Art.-Nr.	Euro
1	Verbindungslaschen	-	E 156 1350 B	8,-
2	Dachhaken für Schiefer	verzinkt	E 156 1469 B	17,50
3	Dachhaken für Ziegel und Pfannen	verzinkt	E 156 1478 B	18,50
3	Dachhaken für Ziegel und Pfannen	ziegelrot	E 156 1482 B	23,50
3	Dachhaken für Ziegel und Pfannen	sepiabraun	E 156 1497 B	23,50
3	Dachhaken für Ziegel und Pfannen	anthrazit	E 156 1461 B	23,50
4	Dachhaken für Biberschwanzziegel	verzinkt	E 156 1517 B	17,50
4	Dachhaken für Biberschwanzziegel	ziegelrot	E 156 1518 B	23,50
5	Aushebesicherung	-	E 156 1516 B	17,50



Einzügige Steigleitern

- Zur ortsfesten Montage an Gebäuden entweder zur Wartung nach DIN 18799-1, als Notleiter-Anlage nach DIN 14 094-1 oder als Maschinenzustieg nach DIN EN ISO 14 122-4 • Rückenschutzkorb als Sicherungssystem, bei jeder Norm einsetzbar • Steigschutzschiene als Sicherungssystem gem. DIN EN 353-1, nach DIN 18 799-1 und DIN EN ISO 14 122-4, auch bei mehr als 10 m Steighöhe als einzügige Steigleiter ausführbar • Leiterbreite 520 mm
- Wandhalter mit verschiedenen Wandabständen bis 600 mm wählbar • Der Abstand der Wandhalter untereinander beträgt max. 2 m • Jedes Leiterteil muss mind. mit 2 Wandhalterungen montiert werden

Einsatzorte: • Industrie • Baustelle

Steighöhe bis m	Gesamt- höhe m	Leichtmetall natur		Leichtmetall eloxiert		Stahl verzinkt	
		Art.-Nr.	Euro	Art.-Nr.	Euro	Art.-Nr.	Euro
4,70	5,80	E 865 510 B	1.328,-	E 865 500 B	1.595,-	E 865 520 B	1.168,-
5,60	6,70	E 865 511 B	1.595,-	E 865 501 B	1.930,-	E 865 521 B	1.401,-
6,50	7,60	E 865 512 B	1.862,-	E 865 502 B	2.264,-	E 865 522 B	1.621,-
7,40	8,50	E 865 513 B	1.995,-	E 865 503 B	2.396,-	E 865 523 B	1.751,-
8,50	9,60	E 865 514 B	2.328,-	E 865 504 B	2.930,-	E 865 524 B	2.050,-
9,30	10,40	E 865 515 B	2.595,-	E 865 505 B	3.331,-	E 865 525 B	2.270,-



10 JAHRE GARANTIE

i

Weitere Ausführungen wie z. B. aus Edelstahl V4A (1.4571), Zubehör sowie mehrzügige Steigleitern bieten wir Ihnen auf Anfrage gerne an.

Die Steigleitern-Sets sind gemäß der DIN18799-1 zusammengestellt. Daher wurde der Lieferumfang angepasst.

Stückliste der zum Lieferumfang gehörenden Einzelteile

Steighöhe bis m	Leiterteil 1,96 m	2,80 m	3,64 m	Ausstieg- holm	Wand- halter, starr	Rücken- schutzbügel	Rücken- schutzstrebe	Ausstiegs- tritt
4,70	1	1	-	2	4	3	10	1
5,60	-	2	-	2	4	4	15	1
6,50	-	1	1	2	4	5	20	1
7,40	-	-	2	2	5	5	20	1
8,50	-	3	-	2	6	6	25	1
9,30	-	2	1	2	6	7	30	1

Wandhalter

- U-Bügel, Stahl verzinkt, wahlweise starr oder verstellbar

Verstellbereich von-bis mm	Art.-Nr.	Euro
200 starr	E 865 441 B	46,-
200-250	E 865 443 B	111,-
250-350	E 865 444 B	128,-

Einstiegsleiter

- Leichtmetall, hochhängbar, Nutzlänge 2,40 m, mit 4 Steckhaken und Kabelschloss mit 2 Schlüsseln

10 JAHRE GARANTIE

Art.-Nr.	Euro
E 865 436 B	306,-

Ausstiegsgeländer (nur in Kombination mit Holm E 646 9015)

- Einseitig, Länge 500 mm, Höhe ca. 1380 mm, mit Bodenwinkel

Ausführung	Art.-Nr.	Euro
Stahl verzinkt	E 865 434 B	111,-

Ausstiegsholm

- Gesamtlänge 1770 mm • Nutzlänge 1380 mm • Holm 60 x 25 mm
- Pro Ein- bzw. Ausstieg werden in der Regel 2 Holme benötigt

Art.-Nr.	Euro
E 646 9015 B	53,-

Ausstiegstritt

- Leichtmetall ca. 150 mm tief, zur Verbreiterung der obersten Sprosse

Art.-Nr.	Euro
E 865 431 B	128,-

Grundpodeste

- Stahl verzinkt, mit Gitterrostbelag und 2 Anbaukonsolen, Geländer an einer Längs- und Stirnseite

B x T mm	Gewicht kg	Art.-Nr.	Euro
800 x 860	75	E 865 432 B	765,-
940 x 1000	86	E 865 437 B	946,-

Erweiterungspodeste

- Stahl verzinkt, mit Gitterrostbelag und 1 Anbaukonsole, Geländer an einer Längsseite • Die Erweiterungspodeste können beliebig aneinandergeschraubt werden • Im Regelfall ist bei der Montage das Grundpodest als Abschluss anzubringen

B x T mm	Gewicht kg	Art.-Nr.	Euro
500 x 860	50	E 865 438 B	493,-
800 x 860	60	E 865 433 B	635,-
500 x 1000	52	E 865 439 B	570,-
940 x 1000	74	E 865 440 B	778,-

Zwischenplattform

- Stahl verzinkt, klappbar, beliebig nachträglich einzubauen

B x T mm	Art.-Nr.	Euro
520 x 550	E 865 430 B	428,-

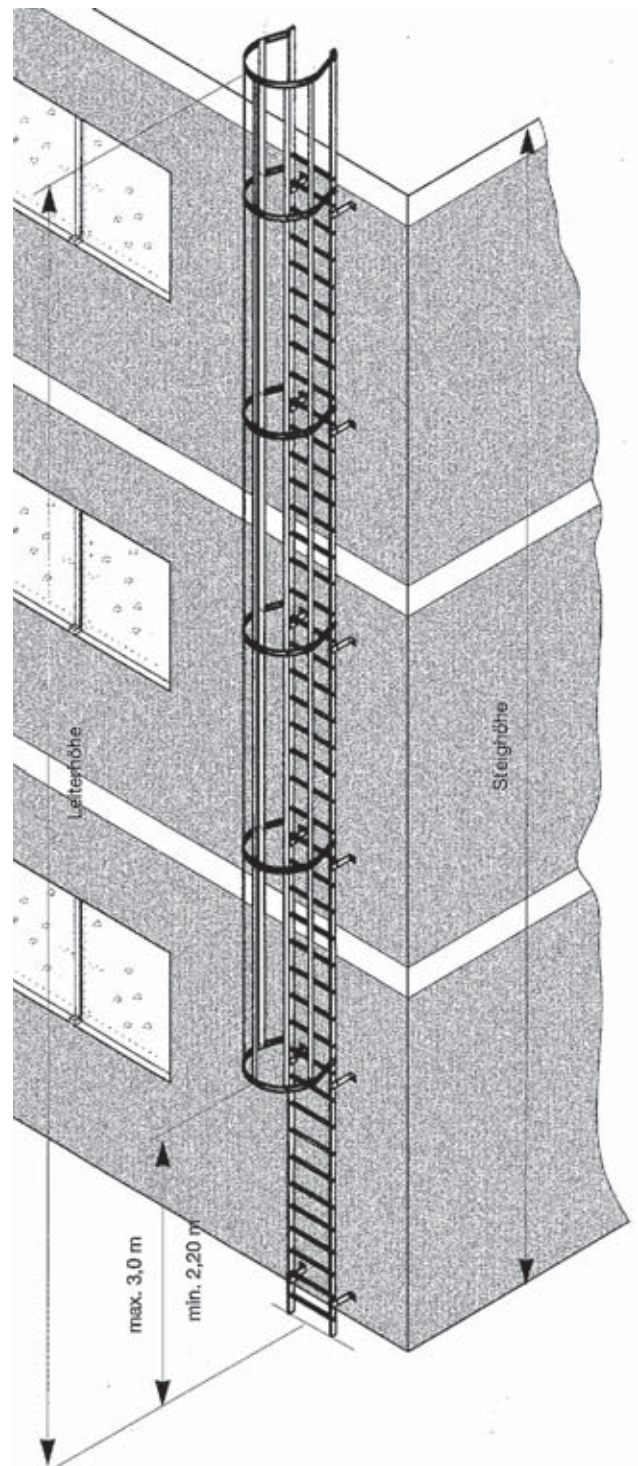

Bei Bestellung von Zubehör ohne Hauptartikel können zusätzliche Versandkosten entstehen.

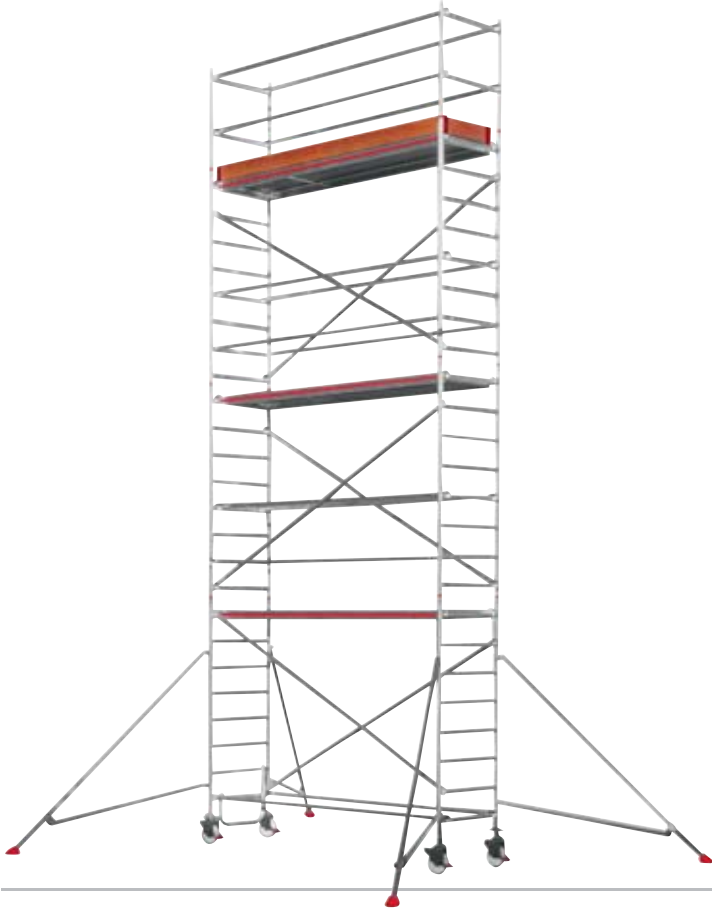

i

Professionelle Fahrgerüste für Handwerk und Industrie

- Hohe Standsicherheit und Gesamtstabilität
- Geringer Verschleiß auch bei extremer Belastung
- Lieferbar in den Rahmenteilbreiten 0,72 m, 0,80 m und 1,50 m
- Lieferbar in den Bühnenlängen 1,58 m, 1,90 m, 2,08 m und 2,95 m
- Geprüft und zertifiziert nach DIN EN 1004



10 JAHRE GARANTIE

Die Vorteile im Detail

+

Hervorragende Statik

- Keine Ballastierung notwendig bei mittigem Aufbau in geschlossenen Räumen

+

Rahmenteile

- Massive, geschweißte Rahmenteile mit 49 mm Sechskant-Holm und 42,5 mm Sprossen
- Leichtes Zusammenstecken und Auseinanderziehen der Rahmenteile durch Stahlhülsen in den Rahmenteilen (kein Festklemmen an den Alu-Rohren)



+

Diagonalen und Verstrebrungsrohre

- Schnellverschluss an Diagonalen und Verstrebrungsrohren



+

Traversen

- Traversenverlängerung schnell montierbar ohne Werkzeug
- Gerüst kann auf den Traversen verschoben werden, ohne ab- und wieder aufgebaut werden zu müssen

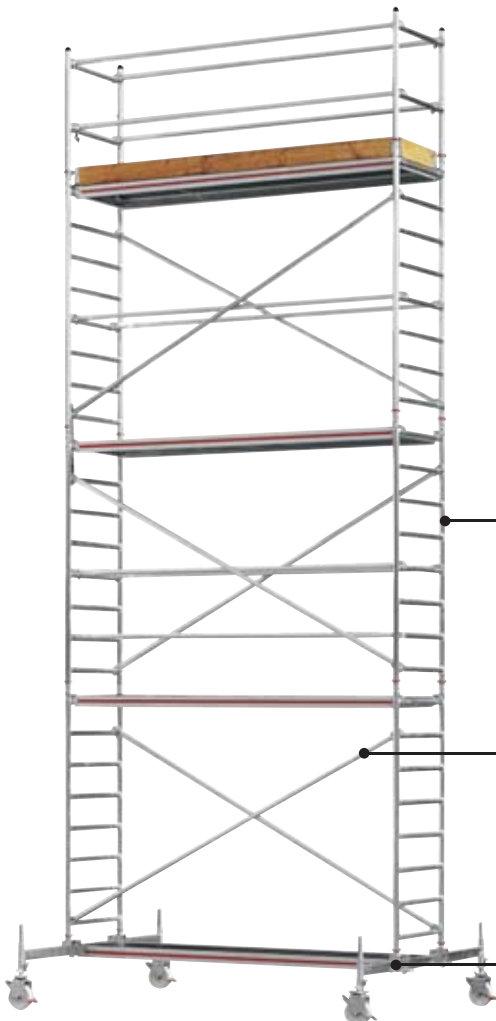

Fahrgerüste mit Ausleger, klappbar

- Kompakt und platzsparend • Äußerst stabil • Mit großer Arbeitsbühne L x B 1900 x 650 mm
- Aufbau optional mit Höhenversatz z. B. in Treppenstellung ab Größe 3 • Zulässige Belastung 200 kg/m² • 4 Lenkrollen Ø 125 mm (ab Größe 5) Ø 150 mm • Nach EN 1004

Einsatzorte: • Industrie • Baustelle

Die erforderliche Anzahl von Zusatzteilen für Wandbefestigung oder Ballastierung können Sie der Aufbau- und Gebrauchsanleitung entnehmen, die jedem Gerüst beiliegt.



10 JAHRE GARANTIE

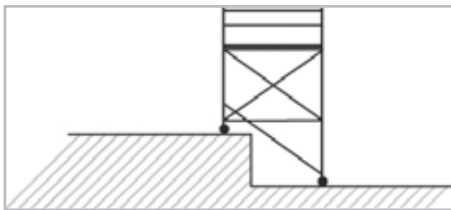
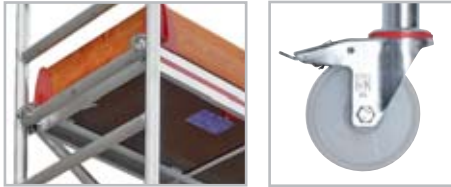

Optionaler Aufbau mit Höhenversatz ab Größe 3



Abb.	1	2	3	4	5	6	7
Plattformhöhe m	0,80	1,57	2,57	3,57	4,75	5,75	6,75
Gerüsthöhe m	1,80	2,80	3,80	4,80	5,99	6,99	7,99
Reichhöhe m	2,80	3,57	4,57	5,57	6,75	7,75	8,75
Gewicht kg	41,1	68,2	116,1	143,5	170,8	198,2	215,2
Art.-Nr.	E 642 2878 B	E 642 2879 B	E 642 2880 B	E 642 2881 B	E 642 2882 B	E 642 2883 B	E 642 2884 B
Euro	930,-	1.502,-	2.669,-	3.329,-	3.883,-	4.562,-	4.902,-



Bei Bestellung von Zubehör ohne Hauptartikel können zusätzliche Versandkosten entstehen.

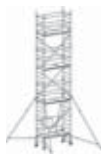
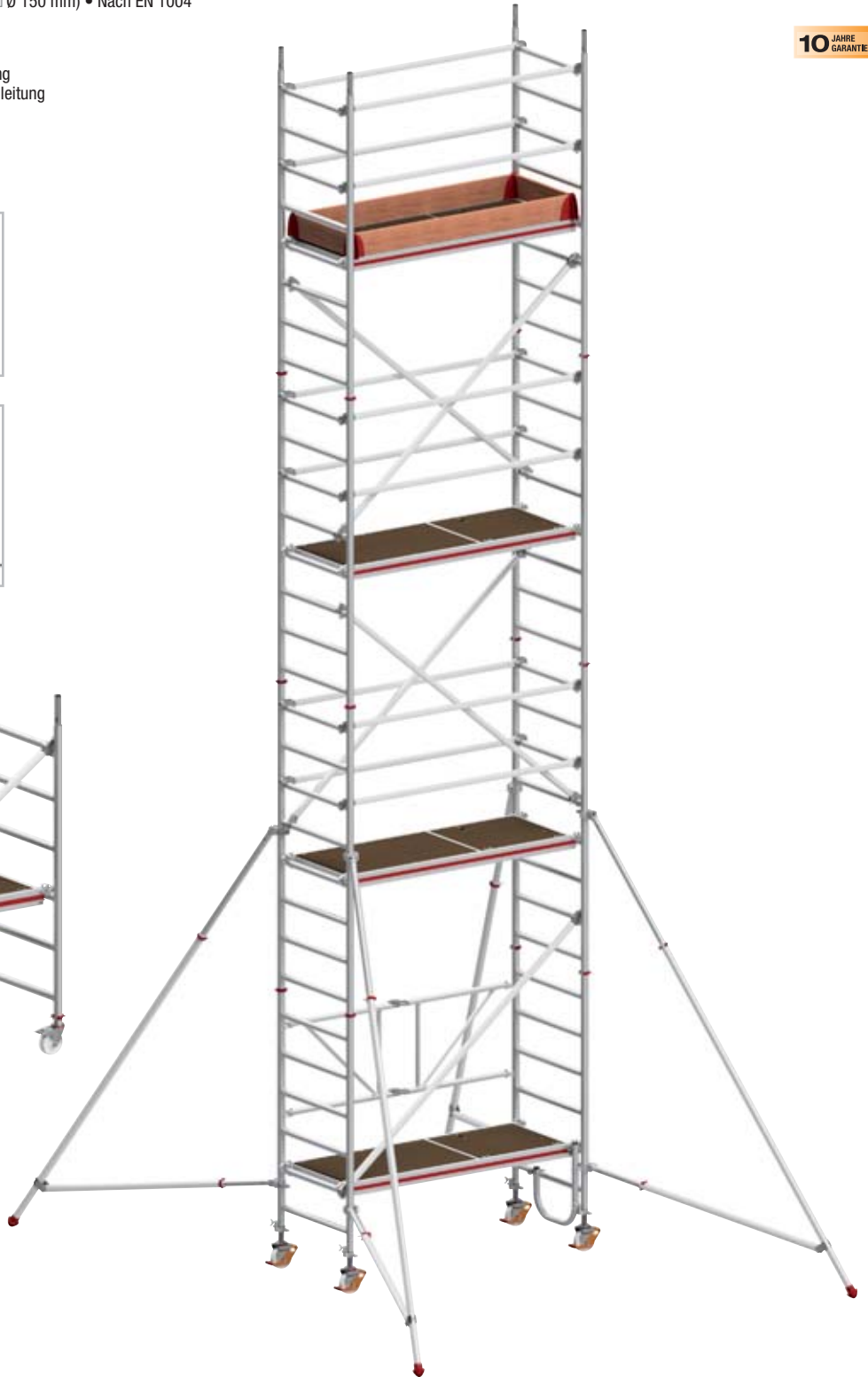

10 JAHRE GARANTIE

Fahrgerüste aus Aluminium mit Ausleger

- Aus Aluminium • Höchste Sicherheit beim Aufbau durch Sicherheitsgeländer
- Teleskopierbare Ausleger zum Ausgleich von Bodenunebenheiten (ab 7,27 m Reichhöhe) • Vier höhenverstellbare Lenkrollen Ø 150 mm • Arbeitsbühne L x B 1580 x 610 mm • Zulässige Belastung 200 kg/m² • Nach EN 1004

Einsatzorte: • Industrie • Baustelle

Die erforderliche Anzahl von Zusatzteilen für Wandbefestigung oder Ballastierung können Sie der Aufbau- und Gebrauchsanleitung entnehmen, die jedem Gerüst beiliegt.



Abb. Kombinationen	1	2	3	4	5	6
	Modul 1	Modul 1 Zusatzmodul Auslegersatz	Modul 1 Modul 2	Modul 1 Modul 2 Zusatzmodul	Modul 1 Modul 2 Modul 3	Modul 1 Modul 2 Modul 3 Zusatzmodul
Plattformhöhe m	1,27	2,27	3,27	4,27	5,27	6,27
Gerüsthöhe m	2,49	3,49	4,49	5,49	6,49	7,49
Reichhöhe m	3,27	4,27	5,27	6,27	7,27	8,27
Gewicht kg	57,0	89,0	107,9	119,9	144,8	156,8
Art.-Nr.	E 642 2885 B	E 642 2890 B	E 642 2891 B	E 642 2892 B	E 642 2893 B	E 642 2894 B
Euro	1.115,-	1.844,-	2.349,-	2.621,-	3.445,-	3.717,-

Einzelkomponenten für Fahrgerüst mit Ausleger (zur Ergänzung von Modul 1)

Zusatzmodul zu Fahrgerüst mit Ausleger

- Bestehend aus: • 2 Rahmenteilen mit 4 Sprossen • 2 Diagonalen
- 4 Sicherungssteckern

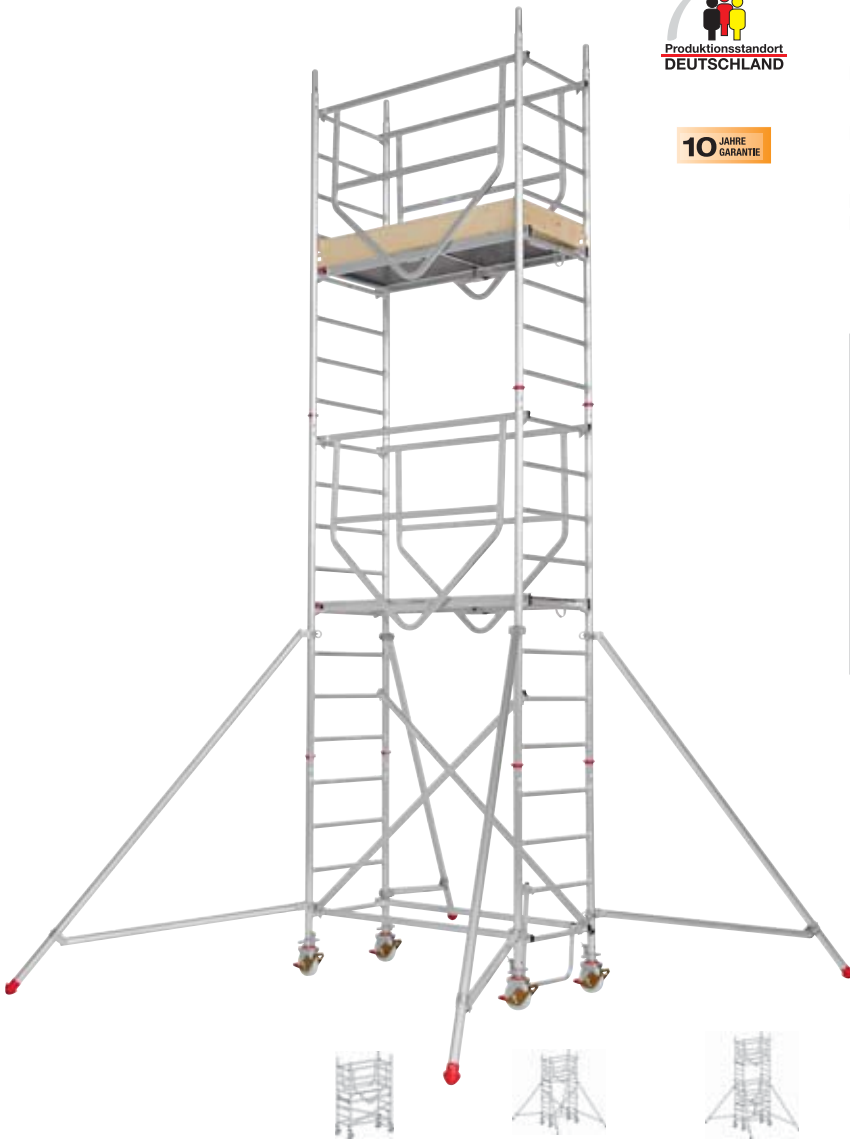
Auslegersatz für Fahrgerüst

- Bestehend aus 4 Ausleger - Basisteilen

Modul 2 für Fahrgerüste mit Ausleger

- Bestehend aus: 2 Rahmenteilen mit 8 Sprossen • 1 Bühne mit Durchstiegsklappe • 2 Sicherheitsgeländern • 4 Ausleger - Basisteilen
- 4 Sicherungssteckern

Modul 3 für Fahrgerüste mit Auslegern

- Bestehend aus: • 2 Rahmenteilen mit 8 Sprossen • 1 Bühne mit Durchstiegsklappe • 2 Sicherheitsgeländern • 4 Ausleger - Erweiterungsteilen • 4 Sicherungssteckern

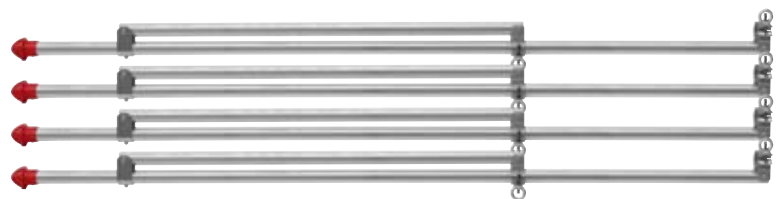

Ausführung	Art.-Nr.	Euro
Zusatzmodul	E 642 2886 B	281,-
Auslegersatz	E 642 2887 B	445,-
Modul 2	E 642 2888 B	1.232,-
Modul 3	E 642 2889 B	1.087,-





Fahrgerüste aus Aluminium mit Ausleger nach DIN EN 1004

Modulgerüste

- Äußerst stabile und innovative Konstruktion
- Weniger Gerüstteile durch kompakte Bauform
- Dadurch sehr einfacher und schneller Auf- und Abbau
- Ohne Hilfswerkzeuge mittels Steckverbinder und Schnellverschlüssen problemlos montierbar
- Ultraleichte Bauelemente und geringe Außenmaße ermöglichen den Transport in beinahe jedem Nutzfahrzeug (Kombi/Transporter)
- **Geschweißte Ausführung**
- Ideal für Arbeiten im Rohbau und unebenen Untergründen
- Höhenverstellbare Lenkrollen Ø 150 mm

Rahmenteilbreite: 0,72 m
 Bühnenlänge: 2,08 m
 Zulässige Belastung: 200 kg/m², Lastklasse 3

Die erforderliche Anzahl von Zusatzteilen für Wandbefestigung oder Ballastierung können Sie der Aufbau- und Gebrauchsanweisung entnehmen, die jedem Gerüst beiliegt. Laut DIN EN 1004 sind Standhöhen ab 8 m nur im Innenbereich zulässig.

Einsatzorte: • Industrie • Baustelle

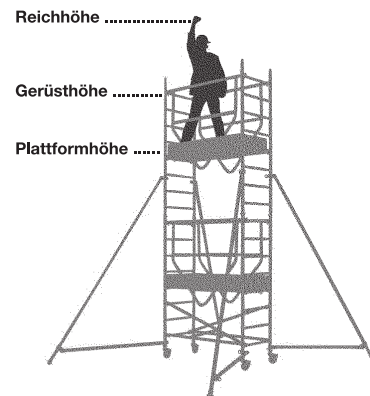

10 JAHRE GARANTIE

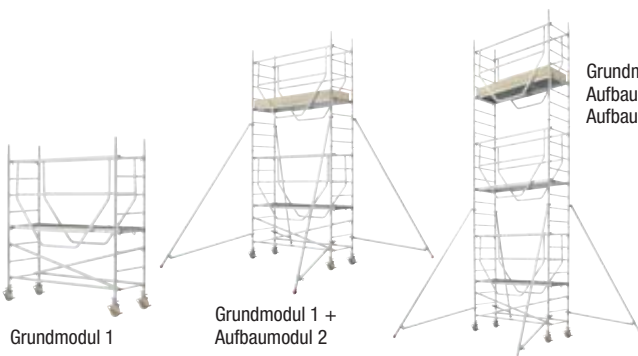

Grundmodul 1 +
Aufbaumodul 2 +
Aufbaumodul 3



Bezeichnung -modul	Plattformhöhe m	Gerüsthöhe m	Reichtöhe m	Gewicht kg	Art.-Nr.	Euro
Grundmodul 1	1,27	2,49	3,27	64,2	E 156 1641 B	1.141,-
Aufbaumodul 2	-	-	-	56,1	E 156 1642 B	1.268,-
Aufbaumodul 3	-	-	-	36,1	E 156 1643 B	735,-
Aufbaumodul 4	-	-	-	42,1	E 156 1644 B	1.116,-
Grundmodul 1 + Aufbau modul 2	3,27	4,49	5,27	120,3	E 156 1645 B	2.410,-
Grundmodul 1 + Aufbau modul 2 + 3	5,27	6,49	7,27	156,4	E 852 337 B	3.171,-
Grundmodul 1 + Aufbau modul 2 + 3 + 4	7,27	8,49	9,27	198,5	E 852 338 B	4.313,-



Bei Bestellung von Zubehör ohne Hauptartikel können zusätzliche Versandkosten entstehen.



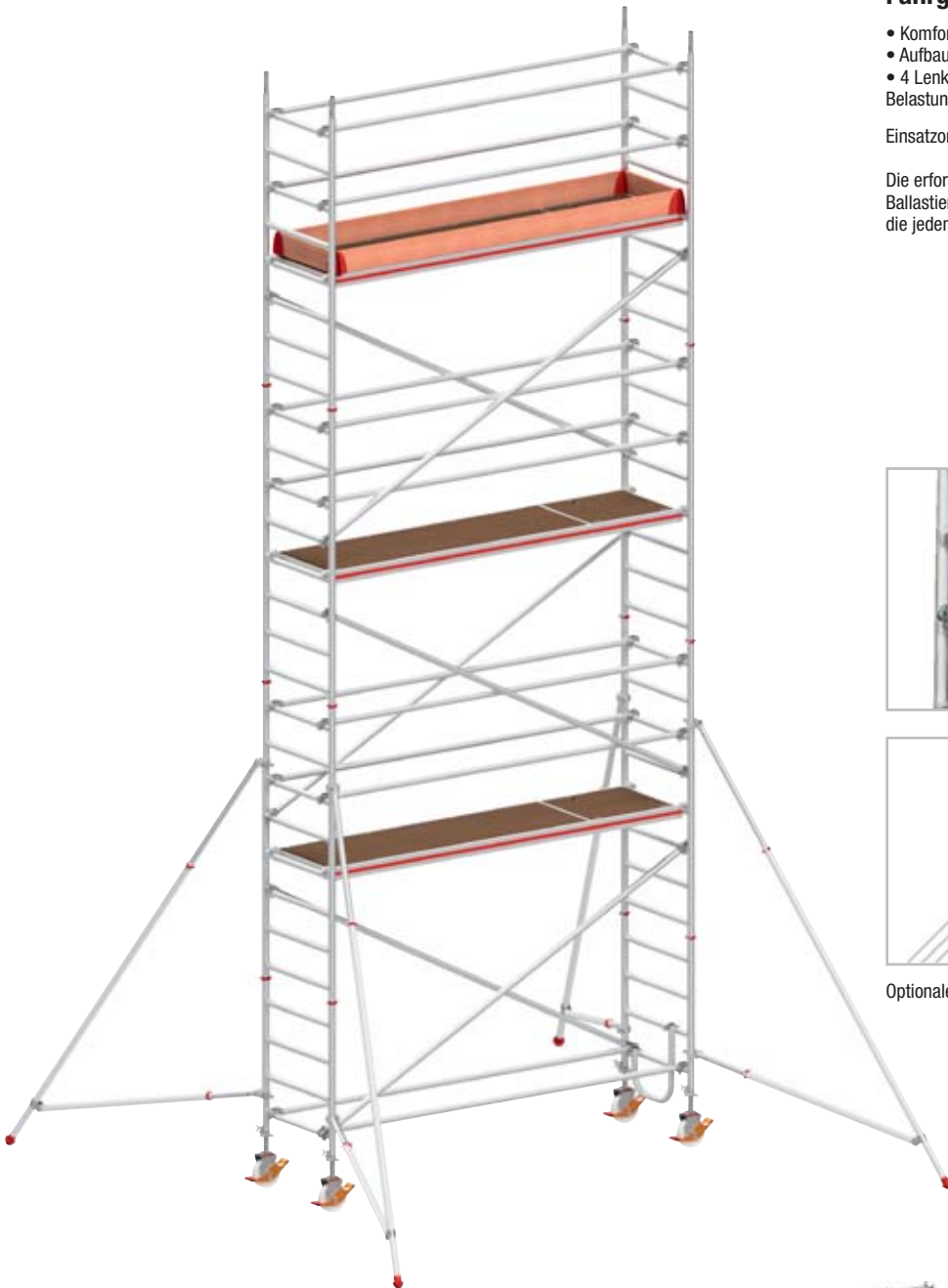

Fahrgerüste mit Ausleger

- Komfortabler Aufbau • Großflächige Arbeitsbühne L x B 2950 x 650 mm
- Aufbau optional mit Höhenversatz z. B. in Treppenstellung ab Größe [2]
- 4 Lenkrollen Ø 200 mm, höhenverstellbar • Nach EN 1004 • Zulässige Belastung 200 kg/m²

Einsatzorte: • Industrie • Baustelle

Die erforderliche Anzahl von Zusatzteilen für Wandbefestigung oder Ballastierung können Sie der Aufbau- und Gebrauchsanleitung entnehmen, die jedem Gerüst beiliegt.



10 JAHRE GARANTIE

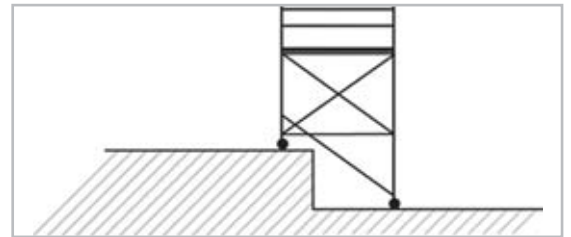

Optionaler Aufbau mit Höhenversatz ab Größe [2]



Abb.	1	2	3	4	5
Plattformhöhe m	1,4	2,4	3,4	4,4	5,4
Gerüsthöhe m	2,64	3,64	4,64	5,64	6,64
Reichhöhe m	3,4	4,4	5,4	6,4	7,4
Gewicht kg	100,7	141,2	189,2	203,4	251,4
Art.-Nr.	E 642 2895 B	E 642 2896 B	E 642 2897 B	E 642 2898 B	E 642 2899 B
Euro	1.746,-	2.766,-	3.543,-	3.834,-	4.611,-



Abb.	6	7	8	9	10	11
Plattformhöhe m	6,4	7,4	8,4	9,4	10,4	11,4
Gerüsthöhe m	7,64	8,64	9,64	10,64	11,64	12,64
Reichhöhe m	8,4	9,4	10,4	11,4	12,4	13,4
Gewicht kg	265,6	313,6	327,8	375,8	390,0	438,0
Art.-Nr.	E 642 2900 B	E 642 2901 B	E 642 2902 B	E 642 2903 B	E 642 2904 B	E 642 2905 B
Euro	4.902,-	5.679,-	5.989,-	6.795,-	7.086,-	7.863,-



Fahrgerüste mit Traverse

- Komfortabler Aufbau • Großflächige Arbeitsbühne L x B 2950 x 650 mm
- 4 Lenkrollen Ø 200 mm, höhenverstellbar • Nach EN 1004 • Zulässige Belastung 200 kg/m²

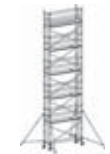
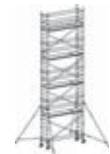
Einsatzorte: • Industrie • Baustelle

Die erforderliche Anzahl von Zusatzteilen für Wandbefestigung oder Ballastierung können Sie der Aufbau- und Gebrauchsanleitung entnehmen, die jedem Gerüst beiliegt.



10 JAHRE GARANTIE



Abb.	1	2	3	4	5
Plattformhöhe m	2,6	3,6	4,6	5,6	6,6
Gerüsthöhe m	3,82	4,82	5,82	6,82	7,82
Reichhöhe m	4,6	5,6	6,6	7,6	8,6
Gewicht kg	170,9	224,0	233,1	286,2	295,3
Art.-Nr.	E 642 2906 B	E 642 2907 B	E 642 2908 B	E 642 2909 B	E 642 2910 B
Euro	2.590,-	3.425,-	3.678,-	4.493,-	4.745,-



Abb.	6	7	8	9	10
Plattformhöhe m	7,6	8,6	9,6	10,6	11,6
Gerüsthöhe m	8,82	9,82	10,82	11,82	12,82
Reichhöhe m	9,6	10,6	11,6	12,6	13,6
Gewicht kg	348,4	371,1	424,2	433,3	486,4
Art.-Nr.	E 642 2911 B	E 642 2912 B	E 642 2913 B	E 642 2914 B	E 642 2915 B
Euro	5.580,-	6.045,-	6.890,-	7.132,-	7.957,-



Bei Bestellung von Zubehör ohne Hauptartikel können zusätzliche Versandkosten entstehen.

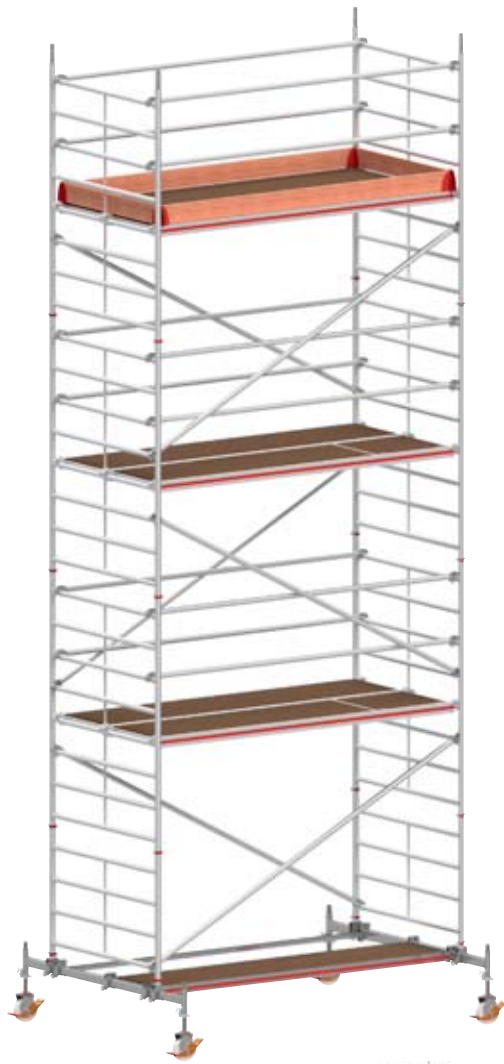

10 JAHRE GARANTIE

Fahrgerüste mit Traverse

- Komfortabler Aufbau • Großflächige Arbeitsbühne L x B 2950 x 1300 mm
- 4 Lenkrollen Ø 200 mm, höhenverstellbar • Zulässige Belastung 150 kg/m²
- Nach EN 1004

Einsatzorte: • Industrie • Baustelle

Die erforderliche Anzahl von Zusatzteilen für Wandbefestigung oder Ballastierung können Sie der Aufbau- und Gebrauchsanleitung entnehmen, die jedem Gerüst beiliegt.



Abb.	1	2	3	4	5
Plattformhöhe m	2,6	3,6	4,6	5,6	6,6
Gerüsthöhe m	3,82	4,82	5,82	6,82	7,82
Reichhöhe m	4,6	5,6	6,6	7,6	8,6
Gewicht kg	222,0	285,4	311,6	377,0	403,2
Art.-Nr.	E 642 2916 B	E 642 2917 B	E 642 2918 B	E 642 2919 B	E 642 2920 B
Euro	3.397,-	4.464,-	4.950,-	6.026,-	6.503,-



Abb.	6	7	8	9	10
Plattformhöhe m	7,6	8,6	9,6	10,6	11,6
Gerüsthöhe m	8,82	9,82	10,82	11,82	12,82
Reichhöhe m	9,6	10,6	11,6	12,6	13,6
Gewicht kg	468,6	494,8	560,2	586,4	651,8
Art.-Nr.	E 642 2921 B	E 642 2922 B	E 642 2923 B	E 642 2924 B	E 642 2925 B
Euro	7.569,-	8.055,-	9.170,-	9.656,-	10.674,-

Zubehör zu Fahrgerüsten

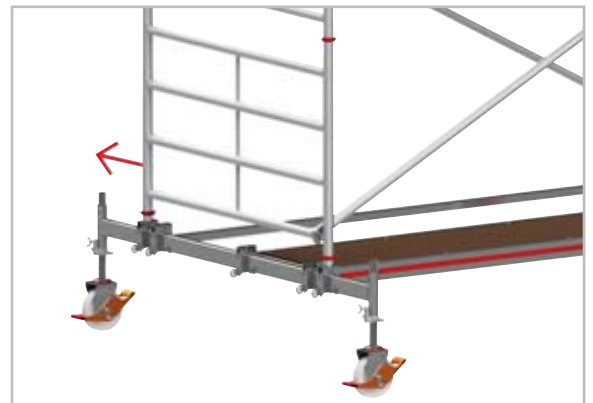
Bezeichnung	Art.-Nr.	Euro
Halterohr, Länge 2,05 m, 4,6 kg	E 866 037 B	105,-
Ballast 10 kg	E 866 036 B	94,-
Ballast 15 kg	E 866 034 B	112,-
Längstraverse, Länge 2,95 m, 13,1 kg	E 866 039 B	126,-



Ein-Personen-Gerüst

- Aus stabilem Aluminium-Rundrohr mit geschweißten Rahmenteilen für Arbeitshöhen bis 6,10 m
- Hohe Flexibilität und Stabilität durch klappbare Dreiecksausleger mit Schwenkfuß – ideal auch für den wandseitigen Aufbau oder das Verfahren in engen Gängen
- Werkzeuglose Montage dank Steckverbindungen und Schnellverschlüssen
- Geringes Gewicht der Einzelteile für ein einfaches Handling
- Vier Lenkrollen Ø 125 mm mit Feststeller und Spindeln für Höhenausgleich
- Mittels 3-T-Methode (Trough The Trapdoor = in der Durchstiegs Luke sitzend) von Ebene zu Ebene schnell und sicher von nur einer Person auf- und abbaubar (Benutzung bis zwei Personen)
- Geringes Gewicht der Einzelteile für ein einfaches Handling
- Platzsparend in Transport und Lagerung, da Einzelteile kompakt ineinander gestapelt und als Transportwagen genutzt werden können
- Aluminium-Bordbretter und pulverbeschichtete Geländer-rahmen mit integrierter Knieleiste zur Absturz-sicherung
- Entspricht DIN EN 1004
- Lastklasse/Gerüstgruppe 3: 2,0 kN/m²



Arbeitshöhe m	6,10
Gerüsthöhe m	5,30
Plattformhöhe m	4,10
Gewicht kg	127
Art.-Nr.	E 640 8085 B
Euro	3.499,-



Bei Bestellung von Zubehör ohne Hauptartikel können zusätzliche Versandkosten entstehen.





Fahrgerüste

Ausführung: "Fertiggerüst" für Arbeiten in geringer Höhe • Die Grundeinheit kann aufgebaut und vollbepackt durch Standard-Zimmertüren gefahren werden • Grundgerüst aus Aluminium für wechselseitige Steckmontage • Geländer und Diagonalen aus Aluminium sind einfach einzurasten • Arbeitsböden aus Aluminium-Rahmen und Sperrholz-Einlagen, auch als Durchstiegsbrücke für gefahrlosen Innenaufstieg • Stabile, fest montierte Lenkrollen • **Zulässige Verkehrslast: 2 kN/m²** (Lastklasse 3) • **Sicherheitsaufbau P2 - entspricht der Norm DIN EN 1004:2021**



Arbeitshöhe m	Gerüsthöhe m	Standhöhe m	Art.-Nr.	EUR
2,86	1,84	0,86	E 602 4687 B	899,-
3,61	2,84	1,61	E 602 4688 B	1.375,-
4,76	3,99	2,76	E 602 4689 B	2.729,-
5,76	4,99	3,76	E 602 4690 B	3.399,-
6,76	5,99	4,76	E 602 4691 B	3.849,-
7,76	6,99	5,76	E 602 4692 B	4.579,-

Fahrgerüste Uni Standard

Ausführung: "Flexibles" Fahrgerüst für höchste Höhen • Standleitern aus Aluminium für Steckmontage • Geländer und Diagonalen aus Aluminium sind einfach einzurasten • Arbeitsböden aus Aluminium-Rahmen und Sperrholz-Einlage, auch als Durchstieg für gefahrlosen Innenaufstieg • Robuste Lenkrollen mit zentrischer Lasteinleitung • Stahlspindeln zum Niveaueausgleich • **Zulässige Verkehrslast 2 kN/m²** (Lastklasse 3) • **Sicherheitsaufbau P2 - entspricht der Norm DIN EN 1004:2021**



Arbeitshöhe m	Gerüsthöhe m	Standhöhe m	Art.-Nr.	Euro
3,20	2,43	1,20	E 874 969 B	1.899,-
4,35	3,58	2,35	E 874 970 B	3.099,-
5,35	4,58	3,35	E 874 971 B	3.799,-
6,35	5,58	4,35	E 874 972 B	4.399,-
7,35	6,58	5,35	E 874 973 B	5.049,-
8,35	7,58	6,35	E 874 974 B	5.579,-
9,38	8,61	7,38	E 874 975 B	6.725,-
10,38	9,61	8,38	E 874 976 B	7.249,-
11,38	10,61	9,38	E 874 977 B	7.899,-
12,38	11,61	10,38	E 874 978 B	8.099,-
13,38	12,61	11,38	E 874 979 B	8.799,-



Fahrgerüste Breit

Ausführung: "Universargerüst" für höchste Höhen mit doppelt breitem Arbeitsboden • Für Arbeiten mit sperrigem Material und dazu notwendiger Bewegungsfreiheit • Standleitern (1,50 m breit) aus Aluminium für Steckmontage • Geländer und Diagonalen aus Aluminium sind einfach einzurasten • Arbeitsböden aus Aluminium-Rahmen und Sperrholz-Einlage als Durchstieg für gefahrlosen Innenaufstieg • Robuste Lenkrollen mit zentrischer Lasteinleitung • Stahlspindeln zum Niveaueingleich • **Zulässige Verkehrslast 2 kN / m²** (Lastklasse 3) • **Sicherheitsaufbau P2** - entspricht der Norm DIN EN 1004:2021

Arbeitshöhe m	Gerüsthöhe m	Standhöhe m	Art.-Nr.	EUR
3,20	2,43	1,20	E 602 4693 B	2.399,-
4,20	3,43	2,20	E 602 4694 B	3.549,-
5,20	4,43	3,20	E 602 4695 B	4.559,-
6,20	5,43	4,20	E 602 4696 B	5.349,-
7,20	6,43	5,20	E 602 4697 B	6.249,-
8,38	7,61	6,38	E 602 4698 B	7.649,-
9,38	8,61	7,38	E 602 4699 B	8.399,-
10,38	9,61	8,38	E 602 4700 B	9.019,-
11,38	10,61	9,38	E 602 4701 B	10.099,-
12,38	11,61	10,38	E 602 4702 B	10.729,-
13,38	12,61	11,38	E 602 4703 B	11.799,-

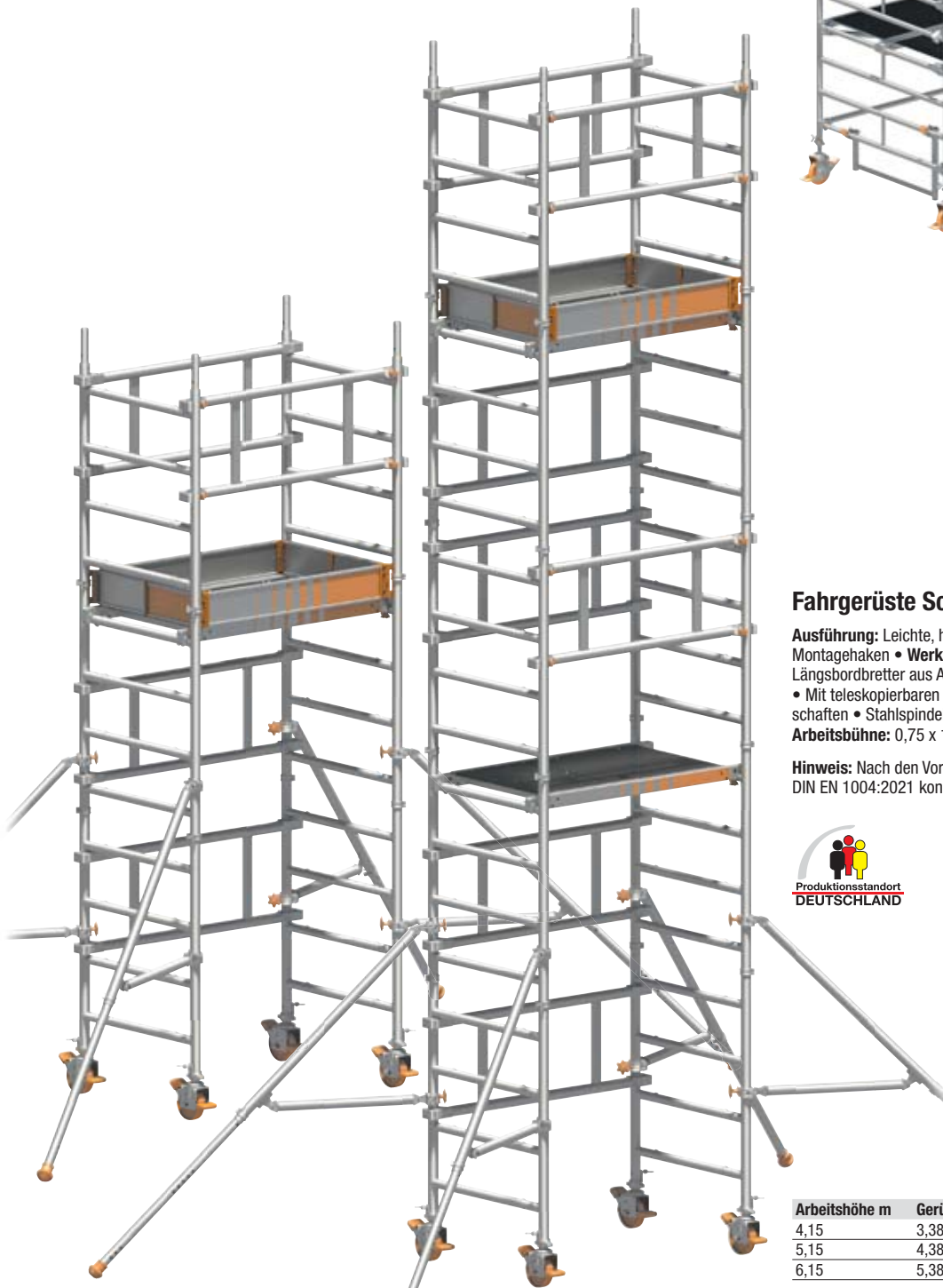

Fahrgerüste SoloTower

Ausführung: Leichte, handliche und kompakte Bauteile aus Aluminium • SoloTower-Montagehaken • **Werkzeuglose**, schnelle und einfache Montage • Die Stirn- und Längsbordbretter aus Aluminium sind bereits zu einer Bordbretteinheit vormontiert • Mit teleskopierbaren Gerüststützen • Robuste Lenkrollen für gute Manöviereigenschaften • Stahlspindeln für einen einfachen und präzisen Höhenausgleich • **Fläche Arbeitsbühne: 0,75 x 1,13 m** • **Zulässige Verkehrslast: 2 kN / m²** (Lastklasse 3)

Hinweis: Nach den Vorgaben der europäischen Norm für fahrbare Arbeitsbühnen DIN EN 1004:2021 konstruiert.



Arbeitshöhe m	Gerüsthöhe m	Standhöhe m	Art.-Nr.	EUR
4,15	3,38	2,15	E 604 4577 B	3.269,-
5,15	4,38	3,15	E 604 4578 B	3.969,-
6,15	5,38	4,15	E 604 4579 B	4.449,-



Verbindungsmittel

- Integrierter Bandfalldämpfer • Hohe Fangstoßabsorbierung • Robustes Polyesterband, 27 mm breit
- Mit Stahl-Karabinerhaken Typ MB 51 • Zugelassen nach EN 354:2010 und EN 355:2002 • Kanten-geprüft (horizontale Verwendung zulässig) • Für Anwendergewicht 50-140 kg

Länge	1,5 m	2,0 m
Art.-Nr.	E 642 2510 B	E 642 2511 B
Euro	66,-	70,-



Verbindungsmittel "Y-BFD"

- Integrierter Bandfalldämpfer • Hohe Fangstoßabsorbierung • Robustes zweistrangiges Polyesterband, 27 mm breit • Mit Alu-Rohrkarabinerhaken Typ FS 90 • Zugelassen nach EN 354:2010 und EN 355:2002 • Kantengeprüft (horizontale Verwendung zulässig) • Für Anwendergewicht 50-140 kg

Länge	1,5 m	2,0 m
Art.-Nr.	E 642 2512 B	E 642 2513 B
Euro	137,-	145,-

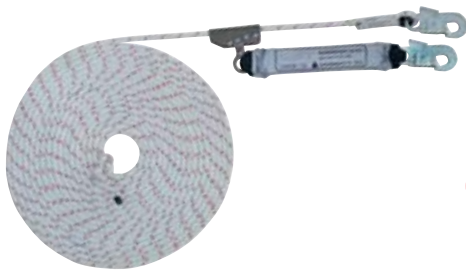

Mitlaufende Auffanggeräte

- Zugelassen nach EN 353-2:2002 • Mit Stahl-Karabinerhaken am Seil • Strapazierfähiges Kernmantelseil, Ø 12 mm • Leichtgängiger Läufer • Kantengeprüft (horizontale Verwendung zulässig) • Für Anwendergewicht von 50-140 kg

Länge m	5	10	15	20	25
Art.-Nr.	E 602 0947 B	E 198 0049 B	E 198 0050 B	E 198 0051 B	E 602 0948 B
Euro	103,-	112,-	126,-	139,-	144,-



Höhensicherungsgerät für den vertikalen Einsatz

- Zugelassen nach EN 360:2002 • Stahlseil Ø 4,5 mm • Hochfestes Polymergehäuse • Sturzindikator am Karabiner • Stahl-Karabinerhaken, verzinkt • Ohne Hub- und Senkfunktion • Geringe Wartungskosten • Für Anwendergewicht von 50-140 kg

Ausführung:	Für den vertikalen Einsatz			
Länge m	3,5	7	10	15
Art.-Nr.	E 640 9314 B	E 640 9315 B	E 640 9316 B	E 640 9317 B
Euro	244,-	339,-	407,-	495,-

Höhensicherungsgerät für den horizontalen und vertikalen Einsatz

- Zugelassen nach EN 360:2002 • Stahlseil Ø 4,5 mm • Hochfestes Polymergehäuse • Sturzindikator am Karabiner • Stahl-Karabinerhaken, verzinkt • Ohne Hub- und Senkfunktion • Geringe Wartungskosten • Kantengeprüft • Für Anwendergewicht von 50-140 kg

Ausführung:	Für den horizontalen und vertikalen Einsatz			
Länge m	3,5	7	10	15
Art.-Nr.	E 642 3221 B	E 642 3222 B	E 642 3223 B	E 642 3224 B
Euro	274,-	369,-	437,-	537,-

Aluminium - Dreibaum / Seilwinde

- Dreibaum zugelassen nach EN 795:2012 Klasse B • Ausziehbare Beine • 2 Anschlagösen am Kopf
- Eingebaute Vorrichtungen für zusätzliche Seilwinde und Höhensicherungsgerät • Inkl. Tragetasche • Max. Belastung 500 kg • Höhe einstellbar von 1,15-2,15 m • Achsenabstand 1,08 m bis 1,62 m (je nach Höhe)
- Seilwinde passend zum Dreibaum • Zugelassen nach EN 1496:2006 • Inkl. Befestigungssystem für Dreibaum • Personen- und Materialwinde • Traglast für Personen 135 kg • Traglast für Material 250 kg (gem. Maschinenrichtlinie 2006/42/EG und EN 13157:2004 und EN 1496:2017, Klasse A) • Stahlseil verzinkt, Ø 4,8 mm

Ausführung	Dreibaum Tragfähigkeit 500 kg	Seilwinde Länge 20 m	Seilwinde Länge 30 m
Art.-Nr.	E 198 0053 B	E 878 648 B	E 602 0952 B
Euro	798,-	606,-	889,-





Handwerkerkit "Basis"

• Komplettes Auffangset im Rucksack bestehend aus: Auffanggurt mit 1 Auffangöse im Schulterbereich • Verbindungsmittel mit Stahlkarabiner, Länge 2 m • Für Anwendergewicht von 50-140 kg



Größe	Universal
Art.-Nr.	E 602 0954 B
Euro/Set	129,-



Dachdeckerkit "Profi"

• Komplettes Auffangset im Stahlblechkoffer bestehend aus: Auffanggurt mit 1 Auffangöse im Schulterbereich, 2 Halteösen zur Arbeitspositionierung • Vielfältige Verstellmöglichkeiten • Mittlaufendes Auffanggerät inkl. Bandfalldämpfer mit Einhandkarabiner an Läufer und Seil und 15 m Kernmantelseil Ø 12 mm • Bandschlinge 2 m Länge • Für Anwendergewicht von 50-140 kg

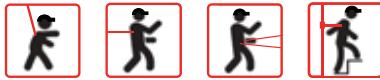

Größe	Universal
Art.-Nr.	E 198 0057 B
Euro/Set	248,-



Gerüstbauset "Profi"

• Komplettes Auffangset im Kunststoffkoffer bestehend aus: Auffanggurt mit 1 Auffangöse vorne und hinten, 2 Halteösen zur Arbeitspositionierung und festangenhätem Verbindungsmittel 0,5 m • Zugelassen als Gerüstbauset nach EN 363:2008 • Verbindungsmittel "Y" Flex inkl. Falldämpfer und Rohrkarabinerhaken Typ FS 90, Länge 2 m • Für Anwendergewicht von 50-140 kg



Größe	Universal
Art.-Nr.	E 602 0955 B
Euro/Set	306,-



Hubarbeitsbühnenset "Basis"

• Komplettes Auffangset im Rucksack bestehend aus: Auffanggurt mit 1 Auffangöse im Schulterbereich und 1 Auffangöse vorne im Brustbereich (bestehend aus 2 Schlaufen) • Einstellbares Verbindungsmittel "FVB-27R mit 2 Alu-Karabinerhaken TYP FSK-10 • Länge 1,80 m • Doppelkantengeprüft • Speziell für die Anwendung in Hubarbeitsbühnen gem. DIN 19427:2017 • Für Anwendergewicht 50-140 kg

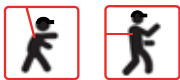

Größe	Universal
Art.-Nr.	E 642 2514 B
Euro/Set	155,-



Auffangen vorne



Auffangen hinten



Rückhalten

Auffangen mitlaufendes
Auffanggerät

Positionieren



i

Auf Anfrage lieferbar: • Spezielle Mechanismen für Fluchtwege • Andere Gurtfarben • Aufdrucke wie z. B. Werbung und Firmenlogos

Wandkassetten mit Rollgurt

Wandeinheiten zum Anschrauben

- Nur für den Innenbereich geeignet • Zum permanenten Einsatz in Treppenhäusern, Durchgängen oder in Maschinenhallen • Wandfixierung und Wandhalterung im Lieferumfang enthalten • Gehäuse aus schwarzem Kunststoff mit farbigen Kappen
- Gurtlänge 4600 mm

Kappenfarbe	schwarz	rot	gelb	Chrom
Gurtfarbe				
schwarz	E 845 432 B	E 845 436 B	E 844 362 B	E 844 366 B
rot	E 845 433 B	E 845 437 B	E 844 363 B	E 844 367 B
rot/weiß	E 845 434 B	E 845 438 B	E 844 364 B	E 844 368 B
gelb/schwarz	E 845 435 B	E 845 439 B	E 844 365 B	E 844 369 B
Euro	108,-	108,-	108,-	112,-

Wandkassetten mit Rollgurt

Wandeinheiten zum Anschrauben

- Nur für den Innenbereich geeignet • Zum permanenten Einsatz in Treppenhäusern, Durchgängen oder in Maschinenhallen • Wandfixierung und Wandhalterung im Lieferumfang enthalten • Gehäuse aus schwarzem Kunststoff

Ausführung	1	2
Gehäuse	Kunststoff schwarz	Kunststoff schwarz
Rollgurtlänge mm	7700	9000
Gurtfarbe		
schwarz	E 845 412 B	E 876 200 B
rot	E 845 413 B	E 876 201 B
rot/weiß	E 845 414 B	E 876 202 B
gelb/schwarz	E 845 415 B	E 876 203 B
Euro	195,-	211,-



Zusätzliche Wandhalterung

- Passend zu **1** und **2**



Art.-Nr.	Euro
E 872 985 B	10,-



Magnetische Wandkassetten mit Rollgurt

- Ideal für die temporäre, kurzfristige Absperrung, z. B. bei Verladearbeiten in Regalgängen o. Ä. • Einfach an magnetischen Oberflächen anzubringen • Gurtende auch mit Magneten ausgerüstet • Gehäuse aus schwarzem Kunststoff mit gelben Kappen • Gurt gelb/schwarz gestreift

Gehäuse	schwarz/gelb		
Rollgurtlänge mm	4600	7700	9000
Anzahl Magnete Stück	3	4	4
Art.-Nr.	E 845 217 B	E 846 202 B	E 846 203 B
Euro	118,-	211,-	225,-

Gurtwandkassetten

- Flexible Absperrung für unterschiedliche Anwendungen, z. B. Banken, Museen, Hotels, Theater • Zeitloses Design in stabiler Ausführung
- 4-Wege Gurtkassette mit 2-fach Gurtaufnahme • Automatische Gurtaufwicklung • Gurte in 2 Farben (schwarz oder rot) erhältlich • Gurtbreite 50 mm • Max. Gurtauszugslänge 3000 mm • Empfohlene Gurtauszugslänge 2800 mm • Oberflächenausführungen: Chrom und Edelstahl gebürstet • Inkl. Wandhalterung/Wandclip und Befestigungsmaterial



Ausführung	3	4	5	6
Gehäuse	Chrom		Edelstahl gebürstet	
Gurtfarbe	schwarz	rot	schwarz	rot
Art.-Nr.	E 878 972 B	E 878 973 B	E 878 974 B	E 878 975 B
Euro	65,-	65,-	61,-	61,-

Zusätzliche Wandhalterung

- Passend zu **3** bis **6**



Art.-Nr.	Euro
E 878 976 B	22,-



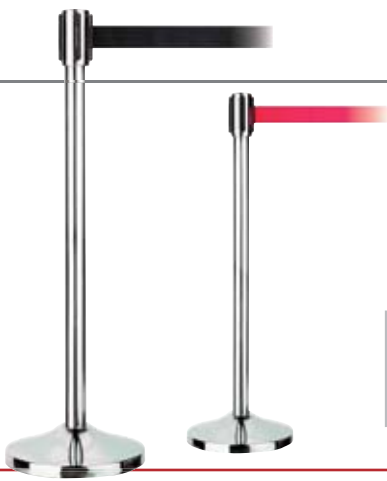

Gurtabsperrständer

- Flexible Absperrung für unterschiedliche Anwendungen, z. B. in Banken, Museen, Hotels, Theater • Zeitloses Design in stabiler Ausführung mit schwerem Sockelfuß • 3-fache Einhängemöglichkeit der Absperrgurte
- Gurte in 2 Farben (schwarz oder rot) erhältlich • Gurtbreite 50 mm • Max. Gurtauszugslänge 3000 mm
- Empfohlene Gurtauszugslänge 2800 mm • Automatische Gurtaufwicklung • Oberflächenausführungen: Chrom und Edelstahl gebürstet • Ständerhöhe 1000 mm • Gewicht 12,50 kg

Ausführung Pfosten	Chrom schwarz	rot	Edelstahl gebürstet schwarz	rot
Farbe Band				
Art.-Nr.	E 878 968 B	E 878 969 B	E 878 970 B	E 878 971 B
Euro	159,-	159,-	150,-	150,-

Seilabsperrständer mit Nylon-Kordel

- Flexible Absperrung für unterschiedliche Anwendungen, z. B. in Banken, Museen, Hotels, Theater • Zeitloses Design in stabiler Ausführung mit schwerem Sockelfuß • Einhängering oben mit 4-fache Einhängemöglichkeit • Nylon-Kordel in 2 Farben (schwarz oder rot) 1500 mm lang mit 2 Karabinerverschlüssen, Kordeldurchmesser 30 mm • Seilständer und Wandhalter auch ohne Nylon-Kordel erhältlich

Höhe: 950 mm
Fuß-Ø: 320 mm
Gewicht 12,5 kg

Ausführung Pfosten	Chrom mit Nylonkordel schwarz	rot	Chrom ohne Nylonkordel -	Wandhalter Chrom -
Art.-Nr.	E 878 963 B	E 878 964 B	E 878 643 B	E 878 967 B
Euro	165,-	165,-	140,-	31,-



Wandhalter zu Seilständern

Gurtabsperropfosten

Modell "Popular"

- Nur für den Innenbereich geeignet • Preisgünstige Alternative aus Kunststoff mit gusseisernem Gewicht, durch eine schwarze, stoßfeste Kunststoffabdeckhaube geschützt • 4-Wege-System mit 3 Gurtanschlüssen • Sicherungsclip gegen unbefugtes Öffnen des Gurtes • Gurtfarben in schwarz oder rot • Integrierte Gurtbremse verhindert Verletzungen durch zurückschnellende Gurte • **VE 2 Stück**

Ausführung Pfosten	schwarz
Gurtlänge: 2300 mm	
Höhe: 955 mm	
Fuß-Ø: 345 mm	
Rohr-Ø: 64 mm	
Gewicht: 8 kg	
Gurtfarbe	
rot	E 843 408 B
schwarz	E 843 409 B
Euro/VE	233,-



Modell "Safety"

- Für den Innenbereich geeignet • Speziell für den Bereich "Arbeit und Sicherheit" • Oberflächenausführung in Stahl pulverbeschichtet mit gelbem oder rotem Pfosten und jeweils einem schwarzen Kopfteil • Inklusive gusseisernem Gewicht, durch eine schwarze, stoßfeste Kunststoffabdeckhaube geschützt • 4-Wege-System mit 3 Anschlüssen für jeden Winkel • Sicherungsclip gegen unbefugtes Öffnen des Gurtes • Gurtfarben in gelb/schwarz oder rot/weiß • Integrierte Gurtbremse verhindert Verletzungen durch zurückschnellende Gurte

Ausführung Pfosten	gelb	rot
Gurtlänge: 3650 mm		
Höhe: 975 mm		
Fuß-Ø: 350 mm		
Rohr-Ø: 51 mm		
Gewicht: 10 kg		
Gurtfarbe		
schwarz/gelb	E 857 619 B	-
rot/weiß	-	E 850 739 B
Euro	154,-	154,-



i

- Passendes Zubehör wie Schilderhalter oder Wandclip runden das Programm ab • Ebenso besteht die Möglichkeit der Gurtbedruckung • Große Auswahl an Gurtfarben-Aufdrucken
- Auch Aufdruck von Firmenlogos und Werbung möglich

ESD PROTECTED AREA ESD GESCHÜTZTER BEREICH

Modell "ESD"

- Nur für den Innenbereich geeignet • Oberflächenausführung ESD pulverbeschichtet schwarz/gelb • 4-Wege-System mit 3 Anschlüssen für jeden Winkel • Sicherungsclip gegen unbefugtes Öffnen des Gurtes • Gurtfarbe in gelb, zweiseitig und beidseitig bedruckt • Integrierte Gurtbremse verhindert Verletzungen durch zurückschnellende Gurte

Gurtlänge: 2300 mm / 3650 mm
Höhe: 973 mm
Fuß-Ø: 342 mm
Rohr-Ø: 64 mm
Gewicht: 11 kg

Ausführung Pfosten	ESD gelb
Gurtfarbe	gelb/schwarz beschriftet
Rollgurtlänge mm	2300 3650
Art.-Nr.	E 878 977 B E 878 978 B
Euro	222,- 255,-

! Der Gurtabsperropfosten ist nicht ESD fähig! Dieser kann vor einem ESD-Bereich aufgestellt werden

i Große Auswahl an Gurtfarben-Aufdrucken. Auch Aufdrucke von Firmenlogos und Werbung möglich.

Schilderhalter für Gurtabsperropfosten

- Nur für den Innenbereich geeignet • Aufsatz für alle Pfostenmodelle • Schwarzes Metallgestell zum Aufstecken, mit Rahmen und Acrylglas • Einfache Handhabung und schneller Wechsel von Vorlagen • Ausführung DIN A4



Ausführung	Metall
Format	DIN A4
Farbe	schwarz
Art.-Nr.	E 878 979 B
Euro	67,-



Bei Bestellung von Zubehör ohne Hauptartikel können zusätzliche Versandkosten entstehen.



Modell "Tensacone"

- Als Aufsatz für Warnkegel • Zur Sicherung von Baustellen, Tankstellen oder Werksgeländen
- Gehäuse aus robustem, orangefarbenen Hartplastik • Gurtfarbe rot/weiß diagonal

Gurtlänge: 3650 mm
Aufsatzhöhe: 231 mm

- Warnkegel nicht im Lieferumfang enthalten



Ausführung	Höhe mm	Rohr-Ø mm	Art.-Nr.	Euro 1 Stück	Euro ab 10 Stück	Euro ab 20 Stück
Gehäuse orange	231	65	E 845 235 B	61,-	57,-	51,-



Gurtabsperpfosten - Modell "Outdoor"

- Pfosten aus Kunststoff • Gewicht aus Kunststoff mit Innenvolumen von 6,5 Litern zum Einfüllen von Wasser, Sand oder Beton • Leichter Transport durch Leergewicht von 2 kg
- Für Parkplätze, Konzertveranstaltungen oder Werksgelände • Lieferung im Doppelpack
- Für den Außenbereich geeignet

Gurtlänge: 3650 mm
Höhe: 955 mm
Fuß-Ø: 380 mm
Rohr-Ø: 64 mm
Gewicht: 2-7,5 kg

VE 2 Stück



Große Auswahl an Gurtfarben-Aufdrucken. Auch Aufdruck von Firmenlogos und Werbung möglich.

Pfosten	rot	weiß	gelb
Gurtfarbe	rot/weiß	weiß/rot	gelb/schwarz
Art.-Nr.	E 845 245 B	E 845 246 B	E 845 247 B
Euro/VE	221,-	221,-	221,-



Modell "Heavy Duty"

- Pfosten aus Kunststoff • Gewicht aus Hartgummi mit Handgriffen zum leichten Transport • Lieferung im Doppelpack • Für den Außenbereich geeignet

Gurtlänge: 3650 mm
Höhe: 955 mm
Fuß-Ø: 483 mm
Rohr-Ø: 64 mm
Gewicht: 9 kg

VE 2 Stück



Große Auswahl an Gurtfarben-Aufdrucken. Auch Aufdruck von Firmenlogos und Werbung möglich.

Pfosten	rot	gelb
Gurtfarbe	rot/weiß	gelb/schwarz
Art.-Nr.	E 845 225 B	E 845 226 B
Euro/VE	278,-	278,-



Ketten-Sperrpfosten

• Für Einfaches und Schnelles mobiles Absperren in Lager, Produktion oder Verwaltung • Für Innen- und zeitweisen Außeneinsatz • Pfosten aus Kunststoff rot-weiß oder schwarz-gelb • Vier Ösen zum Einhängen einer Kette • Drei Fußausführungen zur Auswahl

• **Set** bestehend aus 6 Kettenständern, 10 m Kette, 10 Verbindungsgliedern und 10 Einhänghaken • Für Innen- und zeitweisen Außeneinsatz • Pfosten aus Kunststoff rot-weiß oder schwarz-gelb • Drei Fußausführungen zur Auswahl

Höhe: 870 mm
 Rohr-Ø: 40 mm
 Hartgummifuß (viereckig, 265 x 265 mm): 1,8 kg
 Kunststofffuß (rund, befüllbar mit Sand, Ø 300 mm): 1,5 kg
 Kunststofffuß (dreieckig, betongefüllt, Seitenlänge 300 mm): 2,9 kg



Maximaler Abstand der Kettenständer: 2,0 m

Farbe	rot - weiß	Euro	schwarz - gelb	Euro
Einzelpfosten				
Hartgummifuß, viereckig	E 851 990 B	29,50	E 842 054 B	29,50
Kunststofffuß, rund, befüllbar	E 851 991 B	25,-	E 842 055 B	25,-
Kunststofffuß, dreieckig, betongefüllt	E 851 992 B	19,-	E 842 056 B	21,-
Sets				
Set - Hartgummifuß, viereckig	E 851 995 B	164,-	E 842 057 B	164,-
Set - Kunststofffuß, rund, befüllbar	E 851 996 B	148,-	E 842 058 B	148,-
Set - Kunststofffuß, dreieckig, betongefüllt	E 851 997 B	139,-	E 842 059 B	138,-

Ketten-Sperrpfosten mit Recyclingfuß

• Massiver, runder Fuß • Stahlpfosten feuerverzinkt und rot-weiß lackiert • Mit Ösenkappe • Besonders langlebig • Einfaches Einstecken des Pfostens in den Fuß für schnelles Auf- und Abbauen • Die Kette (6 mm) lässt sich durch die Ösenkappe ziehen • Das Ausrichten der Pfostenabstände entsprechend der Kettenlänge entfällt

Höhe: 1000 mm
 Rohr-Ø: 60 mm
 Fuß-Ø: 450 mm
 Gewicht: 15,8 kg



Maximaler Abstand der Kettenständer: 5,0 m

Ausführung	Art.-Nr.	Euro
Recyclingfuß	E 851 985 B	80,-



Ketten-Sperrpfosten mit Stahlfußwanne

• Für ständige und zeitweilige Außenabspernung • Flexible Handhabung • Sehr robust und standfest • Stahlfußwanne 300 x 300 x 100 mm aus 2 mm Stahlblech, schwarz rostschutzlackiert • Kunststoff-beschichtete Pfosten, rot-weiß • Zwei Ösen zum Einhängen einer Kette • Vor Ort mit Sand, Wasser etc. befüllbar • Stahlpfosten und Bodenwanne fest verschraubbar

Höhe: 1000 mm
 Rohr-Ø: 60 mm
 Gewicht: 6,8 kg
 Maximaler Abstand der Kettenständer: 5,0 m

Ausführung	Art.-Nr.	Euro
Stahlfußwanne	E 851 980 B	115,-



Ketten-Verbindungsglieder

• Zur Anbindung von Absperketten an Pfosten
 • Material: Polyamid

Farbe	Art.-Nr.	Euro/VE 10 Stück
rot	E 860 438 B	16,-
schwarz	E 860 439 B	16,-



Bei Bestellung von Zubehör ohne Hauptartikel können zusätzliche Versandkosten entstehen.



4.8 4 Betrieb > 4.8 Außenanlagen Personenleitsysteme

Kettenabsperrrpfosten

- Kettenständer mit hoher Standfestigkeit
- Für Innen- und temporären Außeneinsatz geeignet
- Dank schwerer Ausführung sind große Pfostenabstände für ein effizientes Absperren möglich
- Stabiles Pfostenrohr aus einem Stück
- Verbindung von Pfosten und Fuß durch Bajonettverschluss
- Material Polypropylen
- Farbe rot/weiß
- Öse zum Einhängen oder Durchführen der Absperrketten
- 2 retro-reflektierende Streifen
- Max. Abstand zwischen den Sperrpfosten 2,5 m

Höhe 1000 mm
Rohr-Ø 63 mm
Fuß-Ø 390 mm
Gewicht 4,0 kg

! Weitere Farben, wie z. B. gelb-schwarz, auf Anfrage lieferbar

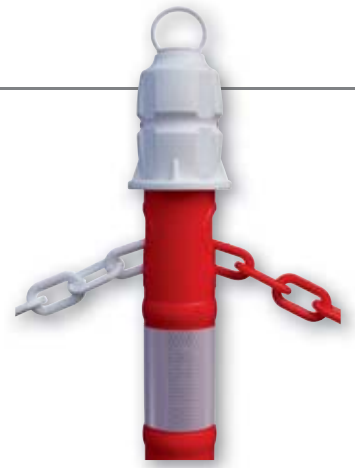

Absperrketten zusätzlich

- Material Polypropylen, Flachprofil 9 mm
- Farbe rot/weiß
- Länge 3 m
- Inkl. 2 Universalhaken je Kette
- **VE 3 Stück**



i Retroreflektion: Wirft den Lichtkegel in die Richtung zurück aus der er gekommen ist, dadurch entsteht eine extrem gute Sichtbarkeit bei Dämmerung bzw. Dunkelheit

Anzahl/Länge	3 x 3 m
Art.-Nr.	E 164 0992 B
Euro/VE	49,-

Lieferumfang	4 Pfosten	6 Pfosten	Einzelpfosten
	4 Ketten a 3 m	5 Ketten a 3 m	
Art.-Nr.	E 858 678 B	E 858 679 B	E 164 1051 B
Euro/Set	168,-	231,-	49,-



Markierungsknöpfe

- Zur Markierung von Einfahrten, Parkplätzen und Abgrenzung von Fahrbahnen
- Allseitig reflektierend
- Gut sichtbar und spürbar beim Überfahren
- Inkl. Drehstiftnagel
- Material Polypropylen
- Gewicht 0,12 kg
- **VE = 25 Stück**



Ausführung	reflektierend
B x T x H mm	120 x 140 x 25
Farbe	gelb
Gewicht kg	0,12
Art.-Nr.	E 164 0922 B
Euro/VE	123,-



Ketten-Sperrpfosten

- Aus witterungsbeständigem Kunststoff Ø 48 mm • Achteckiger Fuß 280 x 280 mm • Wahlweise ohne Fußbeschwerung für den Inneneinsatz oder mit integrierter Fußbeschwerung 3 kg, für den Außeneinsatz
- Beidseitig mit Kettenhaken • Gesamthöhe 900 mm

Maximaler Abstand der Kettenständer:
ohne Fußbeschwerung 1,0-1,5 m,
mit Fußbeschwerung 2,0 m



Farbe	ohne Fußbeschwerung		mit Fußbeschwerung	
	Art.-Nr.	Euro	Art.-Nr.	Euro
rot-weiß	E 852 215 B	48,50	E 852 217 B	57,-
schwarz-gelb	E 852 216 B	48,50	E 852 218 B	57,-

Parkpflanz

- Aus Spezialkunststoff • Stabil und witterungsbeständig • Großer weißer Korpus mit Katzenaugen bietet unübersehbare Kennzeichnung • Vermeidung von Schäden durch gerundete Form • Befestigung durch loses Aufstellen oder Aufdübeln (Befestigungsmaterial nicht im Lieferumfang) • Erhöhung der Signalwirkung durch loses Einstecken eines Kunststoffpfostens Ø 60 mm mit Kettenkopf

Ø Parkpflanz: 225 mm
Höhe Parkpflanz: 200 mm
Pfostenhöhe über Flur: 900 mm



Ausführung	Gewicht kg	Art.-Nr.	Euro
Parkpflanz unbefüllt	0,9	E 852 290 B	74,-
Parkpflanz befüllt	5,5	E 852 291 B	81,-
Parkpflanz befüllt mit Sperrpfosten	6,4	E 852 292 B	120,-

Ketten-Verbindungsglieder

- Dient zur Anbindung von Absperrketten an Pfosten • Ausführung Stahl verzinkt
- Mit Schraubverschluss
- Auf Anfrage auch in Edelstahl erhältlich



Ausführung	verzinkt	verzinkt
L x B mm	5 x 39	7 x 52
Art.-Nr.	E 878 962 B	E 878 961 B
Euro	4,50	5,50

Absperrketten



Abb.	Ausführung	Art.-Nr.	Preis je 10 Meter	
			Euro	Euro
1	Absperrkette aus hochfestem Kunststoff, rot-weiß eingefärbt, Material-Ø 6 mm, Teilung 36 mm	E 860 516 B	47,50	47,50
2	Absperrkette aus hochfestem Kunststoff, schwarz-gelb eingefärbt, Material-Ø 6 mm, Teilung 36 mm	E 860 517 B	47,50	47,50
3	Absperrkette aus Stahl, feuerverzinkt, Draht-Ø 5 mm, Teilung 36 mm	E 860 518 B	57,-	57,-
4	Absperrkette aus Stahl, feuerverzinkt, Draht-Ø 8 mm, Teilung 52 mm	E 860 519 B	145,-	145,-
5	Absperrkette aus Stahl, feuerverzinkt und rot-weiß lackiert, Draht-Ø 5 mm, Teilung 36 mm	E 860 520 B	125,-	125,-
6	Absperrkette aus Stahl, feuerverzinkt und in RAL 7021 schwarzgrau lackiert, Draht-Ø 8 mm, Teilung 52 mm	E 860 521 B	214,-	214,-
7	Absperrkette aus Edelstahl, stabile Ausführung, Draht-Ø 5 mm, Teilung 36 mm	E 860 522 B	184,-	184,-

i Abnahme ab 1 Meter möglich.



Bei Bestellung von Zubehör ohne Hauptartikel können zusätzliche Versandkosten entstehen.





Sperrpfosten flexibel, retroreflektierend

- Schützt Menschen und schont Fahrzeuge
- Selbstauf richtender Sperrpfosten, nachgiebig und flexibel wie Gummi
- Extrem robust, Material elastischer Kunststoff
- Kann am Boden verschraubt werden, kein Ausbrechen der Befestigung möglich
- Retroreflektierende Streifen für gute Nachtsichtbarkeit
- In unterschiedlichen Höhen und Farbvarianten erhältlich
- Ohne Befestigungsmaterial
- Rohr-Ø 80 mm • Fuß-Ø 200 mm

**TOP
SELLER**



i

Retroreflektion: Wirft den Lichtkegel in die Richtung zurück aus der er gekommen ist, dadurch entsteht eine extrem gute Sichtbarkeit bei Dämmerung bzw. Dunkelheit

Befestigungsset für flexible Sperrpfosten

- 3 Schrauben mit Dübel

Art.-Nr.	Euro/Set
E 849 828 B	9,-



**TOP
PREIS 37,-**
E 849 822 B



Farbe	orange/silber			schwarz/silber			weiß/rot			gelb/schwarz		
	450	750	1000	450	750	1000	450	750	1000	450	750	1000
Höhe über Flur mm												
Gewicht kg	0,93	1,32	1,48	0,93	1,32	1,48	0,93	1,32	1,48	0,93	1,32	1,48
Art.-Nr.	E 849 822 B	E 849 823 B	E 849 824 B	E 849 825 B	E 849 826 B	E 849 827 B	E 198 8873 B	E 198 8874 B	E 198 8875 B	E 198 8876 B	E 198 8877 B	E 198 8878 B
Euro	37,-	51,-	64,-	49,-	55,-	68,-	61,-	73,-	87,-	47,-	55,-	73,-



Eckschutzschienen

- Grundschiene aus schwarzem Polypropylen, Stärke 35 mm
- 3 Absorber aus gelbem Weich-PVC
- 4 Streifen 270° retroreflektierend
- Schenkellaß 95 mm, Höhe 900 mm
- Ohne Befestigungsmaterial

Ausführung B x T x H mm	Retroreflektierend 95 x 95 x 900	Befestigungsset 6 Schlagdübel 6 x 40 mm
Farbe	schwarz/gelb	
Gewicht kg	1,55	
Art.-Nr.	E 164 1050 B	E 849 829 B
Euro	54,-	3,-

i

Retroreflektion: Wirft den Lichtkegel in die Richtung zurück aus der er gekommen ist, dadurch entsteht eine extrem gute Sichtbarkeit bei Dämmerung bzw. Dunkelheit



Sperrpfosten, rund

- Ø 76 mm • 3 hellreflektierende rote Leuchtstreifen
- Höhe über Flur: 900 mm



Auf Wunsch auch mit Rot-Weiß- oder Schwarz-Gelb-Lackierung gegen Mehrpreis lieferbar.



Befestigungsart	Stahl feuerverzinkt		Aluminium	
	Art.-Nr.	Euro	Art.-Nr.	Euro
1 zum Einbetonieren	E 852 030 B	94,-	E 852 040 B	81,-
2 herausnehmbar aus Bodenhalterung	E 852 031 B	125,-	E 852 041 B	106,-
3 mit Bodenplatte zum Aufschrauben	E 852 032 B	112,-	E 852 042 B	106,-
4 abschließbar, kippbar	E 852 033 B	227,-	E 852 043 B	196,-
5 abschließbar, herausnehmbar aus Bodenhalterung	E 852 034 B	209,-	E 852 045 B	196,-

Sperrpfosten, quadratisch

- Wahlweise Stahl feuerverzinkt oder Aluminium
- 70 x 70 mm • 3 hellreflektierende rote Leuchtstreifen
- Höhe über Flur: 900 mm



Auf Wunsch auch mit Rot-Weiß- oder Schwarz-Gelb-Lackierung gegen Mehrpreis lieferbar.



Befestigungsart	Stahl feuerverzinkt		Aluminium	
	Art.-Nr.	Euro	Art.-Nr.	Euro
1 zum Einbetonieren	E 852 000 B	106,-	E 852 010 B	94,-
2 herausnehmbar aus Bodenhalterung	E 852 001 B	158,-	E 852 011 B	145,-
3 mit Bodenplatte zum Aufschrauben	E 852 002 B	133,-	E 852 012 B	120,-
4 abschließbar, kippbar	E 852 003 B	227,-	E 852 013 B	214,-
5 abschließbar, herausnehmbar aus Bodenhalterung	E 852 005 B	227,-	E 852 015 B	209,-

Sperrpfosten mit Lift-Automatik, rund

- Aluminiumpfosten Ø 76 mm • Höchster Bedienungskomfort durch Lift-Automatik • Durch leichten Druck auf das Fußpedal stellt sich der Pfosten automatisch auf und schließt ab • Höhe über Flur: 900 mm

Befestigungsart	Art.-Nr.	Euro
4 Abschließbar, kippbar	E 852 150 B	235,-



Auf Wunsch auch mit Rot-Weiß- oder Schwarz-Gelb-Lackierung gegen Mehrpreis lieferbar.

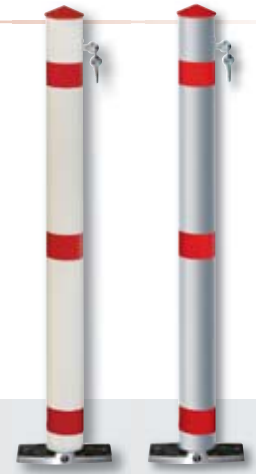

Befestigungsarten für Sperrpfosten

- Zum Einbetonieren**
Der Pfosten wird zusammen mit dem dazugehörigen Bodenanker einbetoniert.
- Herausnehmbar aus Bodenhülse, ohne Verriegelung**
Der Pfosten wird einfach in die einbetonierte Bodenhülse eingelassen und kann jederzeit ohne Schlüssel entnommen werden.
- Mit Bodenplatte zum Aufschrauben**
Befestigung durch Dübel (nicht im Lieferumfang)
Bodenplatte 200 x 200 mm (bei Stahl- und Aluminiumpfosten)
Bodenplatte 165 mm rund, 4-Loch (bei Edelstahlpfosten)
- Abschließbar, kippbar für Ø 76 mm und 70 x 70 mm**
Spezialguss-Sockel zum Aufschrauben (Dübel oder Ankerschrauben nicht im Lieferumfang).
Profilzylinder mit 3 Schlüsseln.
Bodenplatte 100 x 200 mm
Lochabstand 160 mm
- Abschließbar und herausnehmbar aus Bodenhalterung**
Resonanzfreie Lagerung in Bodenhalterung (300 mm tief) zum Einbetonieren. Herausnehmbar über Dreikant mit Feuerwehrschilüssel (1 Dreikantschlüssel je Lieferung gehört zum Lieferumfang) nach DIN 3223. Bei Herausnahme des Sperrpfostens kann die Bodenhalterung bodenbündig mit einem Deckel (nicht im Lieferumfang enthalten) verschlossen werden.
- Selbstaufrechtend (30°)**
Die Bodenplatte ist mit einem Federmechanismus versehen, der den Sperrpfosten nach einem eventuellen Anfahren selbsttätig wieder aufrichtet. Bei einer Neigung über 30° verbiegt sich der dafür vorgesehene Bolzen, der einfach und kostengünstig ersetzt werden kann.



Zubehör zu Sperrpfosten

Ausführung	Art.-Nr.	Euro
Dreikantschlüssel	E 852 056 B	31,-
Bodendeckel für runde Pfosten Ø 76 mm	E 852 057 B	31,-
Bodendeckel für eckige Pfosten 70 x 70 mm	E 852 059 B	36,50
Rot-Weiß-Lackierung	E 852 058 B	17,-
Schwarz-Gelb-Lackierung	E 852 055 B	17,-

Umrüstung auf andere Schlossarten

Ausführung	Art.-Nr.	Euro
PZ-Schloss anstelle Dreikant für Ø 76 mm	E 852 050 B	27,-
Dreikant anstelle PZ-Schloss	E 852 051 B	31,-

Umrüstung auf Doppelschließung

Ausführung	Art.-Nr.	Euro
Dreikant und PZ-Schloss	E 852 052 B	33,50



Bei Bestellung von Zubehör ohne Hauptartikel können zusätzliche Versandkosten entstehen.

Versenkbarer Sperrpfosten, quadratisch

- Aluminiumpfosten 70 x 70 mm • Versenkbar
- Überfahrbar • Aluminium-Halterung zum Einbetonieren (1160 mm) • Abdeckkappe bodenbündig • Sicher, praktisch und komfortabel • Beim Herausziehen arretiert der Pfosten automatisch • Zum Versenken wird die Arretierung mit dem Zylinderschloss gelöst • Weiß/rot lackiert

Höhe über Flur: 900 mm



Art.-Nr.	Euro
E 852 155 B	227,-

Selbstaufrichtender Feder-Sperrpfosten, rund

- Stahlpfosten Ø 76 mm • Weiß beschichtet
- Mit 3 retroreflektierenden Ringen • Befestigung über Grundplatte (Ø 165 mm) zum Andübeln • Wird der Pfosten angefahren, neigt er sich zur Seite und richtet sich anschließend selbsttätig wieder auf • Bei Neigung über 30° hinaus verbiegt sich der dafür vorgesehene Bolzen, der einfach und kostengünstig ersetzt werden kann

Höhe über Flur: 900 mm



Art.-Nr.	Euro
E 852 160 B	176,-



Ketten-Sperrpfosten, rund

- Aluminiumpfosten Ø 60 mm • Weiß beschichtet • Mit 3 retroreflektierenden Ringen
- Kettenkopf mit 4 Aufnahmemöglichkeiten für Ketten

Höhe über Flur: 900 mm

i

Erläuterungen zu den Befestigungsarten ¹ bis ⁵ finden Sie auf der Seite 953.

Befestigungsart	Art.-Nr.	Euro
¹	E 852 165 B	57,-
²	E 852 166 B	70,-
³	E 852 167 B	74,-
⁵	E 852 168 B	104,-

Flexibler Sperrpfosten

- Kunststoffpfosten (Polyethylen) Ø 100 mm inkl. Recyclingfuß
- Rot mit weißen Ringen, voll retroreflektierend • **Dieser Sperrpfosten richtet sich immer, auch nach mehrmaligem Anfahren, selbstständig wieder auf • Notfalls kann er auch überfahren werden • Ohne Ösenkappe • Zum Aufdübeln oder Verkleben**
- 360° schwenkbar



Ausführung:	rot/weiß		schwarz/gelb	
Höhe mm	Art.-Nr.	Euro	Art.-Nr.	Euro
460	E 601 0873 B	57,-	E 642 2423 B	57,-
760	E 601 0874 B	62,-	E 642 2424 B	62,-
1000	E 601 0875 B	71,-	E 642 2425 B	71,-

Sperrpfosten rund

- Kunststoffpfosten (Polyethylen) Ø 100 mm inkl. Recyclingfuß • Rot mit weißen Ringen, voll retroreflektierend • Zum Aufdübeln oder Verkleben • **Dieser Sperrpfosten kann an- aber nicht überfahren werden!**



Höhe über Flur mm	Ausführung	Art.-Nr.	Euro
460	ohne Ösenkappe	E 601 0869 B	48,-
760	ohne Ösenkappe	E 601 0870 B	56,-
1000	ohne Ösenkappe	E 601 0871 B	65,-
1000	mit Ösenkappe	E 601 0872 B	83,-





Stadtpoller "Florenz"

- Runder Aluminium-Guss-Poller mit Stahlkern
- Die leichte, schwerelos wirkende Gestalt mit übergangslos angeformtem Fuß zeichnet diesen Poller aus • Ähnl. RAL 7016 anthrazitgrau lackiert
- Wahlweise mit 2 Befestigungsarten lieferbar

Gesamtlänge: 1200 mm
 Höhe Überflur: 900 mm
 Höhe unter Flur: 300 mm
 "Fester Einbau": 300 mm unter Flur
 Durchmesser: 80 mm

Gegen Aufpreis auch mit Kettenösen und in Sonderfarben lieferbar.



Befestigungsart	Art.-Nr.	Euro
Zum festen Einbau	E 851 810 B	271,-
Herausnehmbar mit Dreikant	E 851 811 B	436,-



Stadtpoller "München"

- Quadratischer Stahlpoller • 3 mm Materialstärke • Geformte Aluminiumkappe • Vierkantprofil geht durch angeformte Kappe in eine harmonisch proportionierte Rundung über • Feuerverzinkt und zusätzlich RAL 8019 antikbraun lackiert • Wahlweise mit 2 Befestigungsarten lieferbar

Gesamtlänge: 1240 mm
 Höhe Überflur: 940 mm
 Profil: 90 x 90 mm

Gegen Aufpreis auch mit Kettenösen und in Sonderfarben lieferbar.



Befestigungsart	Art.-Nr.	Euro
Zum festen Einbau	E 851 820 B	167,-
Herausnehmbar mit Dreikant	E 851 821 B	335,-

i

Befestigungsarten:

Zum festen Einbau. Mit Erdankerbohrung \varnothing 13 mm und Erdankerstab.

Herausnehmbar mit Feuerwehverschluss nach DIN 3223. Verschlussmechanik aus A2-Edelstahl. Das feuerverzinkte Unterteil (Bodenrohr mit 2 Platten) wird bündig im Boden eingebaut. Der Poller wird mit dem Schlüssel verriegelt.

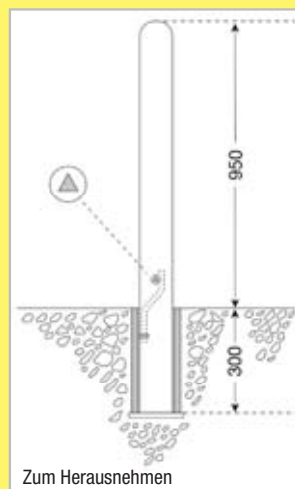
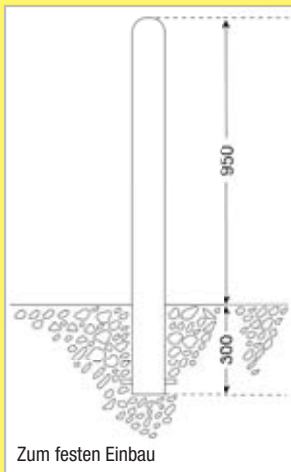

Stadtpoller "Wien"

- Runder Stahlpoller • 2,9 mm Materialstärke • Geformte Aluminiumkappe • Querschnitt harmonisch auf die Pollerhöhe abgestimmt • Feuerverzinkt und zusätzlich RAL 8019 antikbraun lackiert • Wahlweise mit 2 Befestigungsarten lieferbar

Gesamtlänge: 1250 mm
 Höhe Überflur: 950 mm
 Durchmesser: 108 mm

Gegen Aufpreis auch mit Kettenösen und in Sonderfarben lieferbar.



Befestigungsart	Art.-Nr.	Euro
Zum festen Einbau	E 851 805 B	145,-
Herausnehmbar mit Dreikant	E 851 806 B	331,-

Feuerwehr-Dreikant-Schlüssel nach DIN 3223

Feuerwehr-Dreikantschlüssel nach DIN 3223	Art.-Nr.	Euro
passend zu allen herausnehmbaren Sperrpfosten	E 851 825 B	8,-



Edelstahl-Sperrpfosten, rund

- Edelstahl-Sperrpfosten
- Oberfläche geschliffen
- Eleganter, schlanker Pfosten im High-Tech-Look
- Ideal in architektonisch anspruchsvoller Umgebung
- Höhe über Flur: 900 mm

i

Erläuterungen zu den Befestigungsarten 1 bis 5 finden Sie auf Seite 953



Rundkopf, halbrunde Abschlusskappe aus Edelstahl

Ausführung	Ø 61 mm	Euro	Ø 76 mm	Euro	Ø 102 mm	Euro
Befestigungsart	Art.-Nr.		Art.-Nr.		Art.-Nr.	
1 zum Einbetonieren	E 852 240 B	107,-	E 852 250 B	133,-	E 852 255 B	163,-
2 herausnehmbar aus Bodenhalterung	E 852 241 B	125,-	E 852 251 B	158,-	E 852 256 B	189,-
3 mit Bodenplatte zum Aufschrauben	E 852 242 B	163,-	E 852 252 B	189,-	E 852 257 B	222,-
4 abschließbar, kippbar	-	-	E 852 254 B	235,-	-	-
5 abschließbar, herausnehmbar aus Bodenhalterung	E 852 243 B	171,-	E 852 253 B	197,-	E 852 258 B	222,-



Kettenkopf aus blauem Kunststoff

Ausführung	Ø 61 mm	Euro	Ø 76 mm	Euro
Befestigungsart	Art.-Nr.		Art.-Nr.	
1 zum Einbetonieren	E 852 245 B	87,-	E 602 1094 B	135,-
2 herausnehmbar aus Bodenhalterung	E 852 246 B	100,-	E 602 1095 B	167,-
3 mit Bodenplatte zum Aufschrauben	E 852 247 B	146,-	E 602 1096 B	202,-
5 abschließbar, herausnehmbar aus Bodenhalterung	E 852 248 B	151,-	E 602 1097 B	201,-



Flachkopf aus Edelstahl

Ausführung	Ø 61 mm	Euro	Ø 76 mm	Euro
Befestigungsart	Art.-Nr.		Art.-Nr.	
1 zum Einbetonieren	E 602 1070 B	112,-	E 602 1082 B	135,-
2 herausnehmbar aus Bodenhalterung	E 602 1071 B	129,-	E 602 1083 B	167,-
3 mit Bodenplatte zum Aufschrauben	E 602 1072 B	174,-	E 602 1084 B	202,-
5 abschließbar, herausnehmbar aus Bodenhalterung	E 602 1073 B	176,-	E 602 1085 B	202,-



Leuchtkopf (Solar) aus Edelstahl

Ausführung	Ø 102 mm	Euro
Befestigungsart	Art.-Nr.	
1 zum Einbetonieren	E 642 3285 B	226,-
3 mit Bodenplatte zum Aufschrauben	E 642 3286 B	280,-
5 abschließbar, herausnehmbar aus Bodenhalterung	E 642 3287 B	285,-

Edelstahl-Sperrpfosten, eckig

- Edelstahlpfosten 70 x 70 mm
- Höhe über Flur 900 mm
- Mit Flachkopf



Befestigungsart	Art.-Nr.	Euro
1 zum Einbetonieren	E 642 3288 B	178,-
3 mit Bodenplatte zum Aufdübeln	E 642 3289 B	236,-
2 Herausnehmbar aus Bodenhülse	E 642 3290 B	253,-
4 abschließbar, kippbar	E 642 3291 B	275,-



Edelstahl-Sperrpfosten, eckig

- Edelstahlpfosten 70 x 70 mm
- Höhe über Flur 900 mm
- Mit Profilzylinderschloss
- Manuell versenkbar
- Bodenbündige, befahrbare Abdeckung



Befestigungsart	Art.-Nr.	Euro
5 abschließbar, herausnehmbar aus Bodenhalterung	E 642 3292 B	372,-

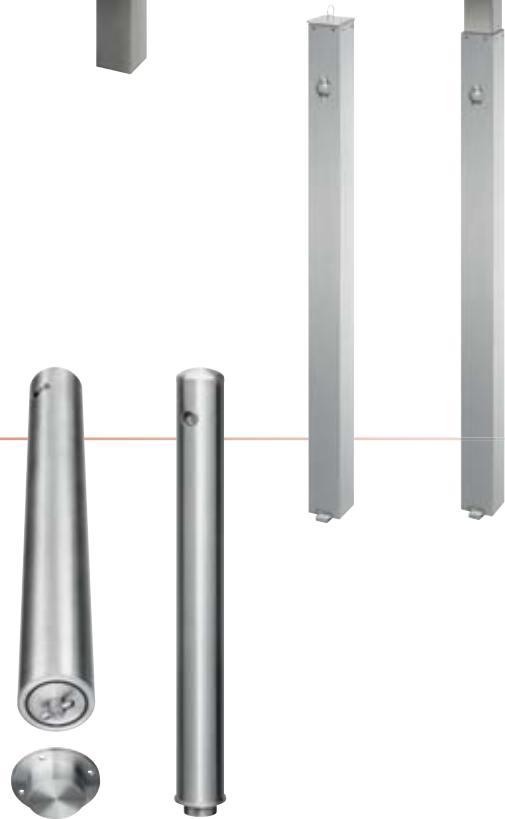

Edelstahl-Sperrpfosten

- Mit neuartigem Exenter-Dreh-Klemm-Verschluß
- Verriegelbar mit Dreikantverschluß nach DIN 3223
- 35 mm Einbautiefe
- Bestens geeignet als Speziallösung zu Absturz-sicherung an Treppen und anderen Abgängen
- Die Lösung zur Sicherung von Fahr-treppen gem. EN 115
- Einfaches Herausnehmen aus Bodenhülsen
- Ideal geeignet für anspruchsvolle Untergründe wie z. B. Beton, Marmor oder Metall
- Oberfläche geschliffen
- Höhe über Flur: 900 mm



Ausführung	Ø 76 mm			Ø 102 mm				
Pfostenabdeckung	Flachkopf	Rundkopf	Spitzkopf	Halbhügel	Flachkopf	Rundkopf	Spitzkopf	Halbhügel
Art.-Nr.	E 602 1098 B	E 602 1099 B	E 602 1100 B	E 602 1101 B	E 602 1102 B	E 602 1103 B	E 602 1104 B	E 602 1105 B
Euro	291,-	291,-	291,-	291,-	330,-	329,-	330,-	330,-

Edelstahl-Sperrpfosten zum Umlegen

- Edelstahl-Pfosten zum Umlegen • Ø 76 mm • Eingepresster Kappe, die mit einer umlaufenden Einkerbung abgesetzt ist • Höhe: 925 mm über Flur
- Wahlweise mit Zylinderschloss oder Dreikantverschluß • Auf Anfrage auch mit Kettenösen erhältlich

Ausführung	Art.-Nr.	Euro
Mit Zylinderschloss	E 647 2470 B	249,-
Mit Dreikantverschluß	E 647 2471 B	275,-





Sperrbügel, kippbar

- Stahl feuerverzinkt • Mittelpfosten 70 x 70 mm, Bügel Ø 25 mm
- Mit rotem, reflektierendem Ring • Abschließbar mit Profilzylinderschloss (3 Schlüssel gehören zum Lieferumfang)

Gesamtbreite: 770 mm
Höhe: 500 mm

Auf Wunsch sind auch gleichschließende Ausführungen lieferbar.



Art.-Nr. Euro
E 851 290 B 215,-



Sperrbügel, kippbar

- Stahl feuerverzinkt • Mittelpfosten Ø 60 mm, Bügel Ø 40 mm
- Mit 2 roten Ringen • Abschließbar mit Profilzylinderschloss (3 Schlüssel gehören zum Lieferumfang)

Gesamtbreite: 760 mm
Höhe: 500 mm

Auf Wunsch sind auch gleichschließende Ausführungen lieferbar.

**TOP
SELLER**



Art.-Nr. Euro
E 852 140 B 202,-



Edelstahl-Sperrbügel, kippbar

- Aus Edelstahl 1.4301 • Oberfläche geschliffen (Korn 240)
- Mittelpfosten Ø 76 mm, Bügel Ø 32 mm • Abschließbar mit Profilylinderschloss (3 Schlüssel gehören zum Lieferumfang)

Gesamtbreite: 820 mm
Höhe: 630 mm

Auf Wunsch sind auch gleichschließende Ausführungen lieferbar.



Art.-Nr.	Euro
E 851 300 B	299,-



Flexibler Sperrbügel

- Stahl, feuerverzinkt • Mittelpfosten und Bügel federnd gelagert
- Neigung bis zu 45° ohne Beschädigung • Richtet sich selbsttätig wieder auf
- Diebstahlsichere Montage mittels zum Lieferumfang gehörender Sicherheitsmuttern

Gesamtbreite: 1000 mm
Höhe: 600 mm



Schloss-Ausführung	Art.-Nr.	Euro
PZ-vorgerüstet	E 852 180 B	278,-
PZ-verschiedenschließend	E 852 181 B	278,-
PZ-gleichschließend	E 852 182 B	278,-
PZ-Hauptschlüssel	E 852 183 B	291,-
Hauptschlüssel	E 865 622 B	34,50

Höhenbegrenzer

- Aus Aluminium mit seitlichen Schutzkappen • Höhe 150 mm, Stärke 20 mm • Einseitig mit reflektierender Folie RA1 beklebt • Aufhängung durch zwei Knotenketten, mit Stahlring und Schrauben, galvanisch verzinkt je 2 m lang

Farbe	Länge mm	Gewicht kg	Art.-Nr.	Euro
rot / weiß	2000	6	E 198 5065 B	262,-
	2500	7	E 198 5067 B	325,-
	3000	11	E 198 5070 B	454,-
	4000	13	E 198 5072 B	528,-
	5000	15	E 198 5074 B	645,-
gelb / schwarz	2000	6	E 198 5066 B	262,-
	2500	7	E 198 5068 B	325,-
	3000	11	E 198 5069 B	454,-
	4000	13	E 198 5071 B	528,-
	5000	15	E 198 5073 B	645,-



Parkplatzbegrenzer

- Geeignet zur seitlichen und frontalen Parkplatzbegrenzung • Zur Trennung von Verkehrswegen • Material: Recycelter Gummi mit integrierten Reflexstreifen (weiß oder gelb) • Eigenschaften: Öl- und Temperaturbeständig, UV stabil • Inkl. Befestigungsmaterial und Stopfen • Für eine langfristige Nutzung empfehlen wir die Parkplatzbegrenzer zusätzlich zu verkleben



B x T x H mm	550 x 150 x 100	900 x 150 x 100	900 x 150 x 100	1200 x 150 x 100	1200 x 150 x 100	1800 x 150 x 100	1800 x 150 x 100
Farbe	schwarz/weiß	schwarz/weiß	schwarz/gelb	schwarz/weiß	schwarz/gelb	schwarz/weiß	schwarz/gelb
Art.-Nr.	E 642 2415 B	E 642 2416 B	E 642 2417 B	E 642 2418 B	E 642 2419 B	E 642 2420 B	E 642 2421 B
Euro	26,50	32,-	32,-	43,50	43,50	60,-	60,-
Zubehör	3-Komponentenkleber (Quarzsand, Bindemittel, Härter) 1 Sack a 18 kg						
Art.Nr.	E 642 2422 B						
Euro	130,-						



Bei Bestellung von Zubehör ohne Hauptartikel können zusätzliche Versandkosten entstehen.



Schrankenzäune

• Aus Kunststoff Polypropylen (PP) • B x H 1500 x 1000 mm • 2 reflektierende Streifen, 1000 x 120 mm • Gewicht 12,6 kg • Füße aus PVC mit Bohrungen zum Aufdübeln • Aufnahme von Schildern möglich • Geeignet für Veranstaltungen zur Trennung bzw. Leitung von Teilnehmern und Besuchern • Als Absperrung von Fuß- und Radwegen und als Baufeldeingrenzung sowie Sichtschutz einsetzbar • Einfache und stabile Verbindung zwischen den Zäunen möglich

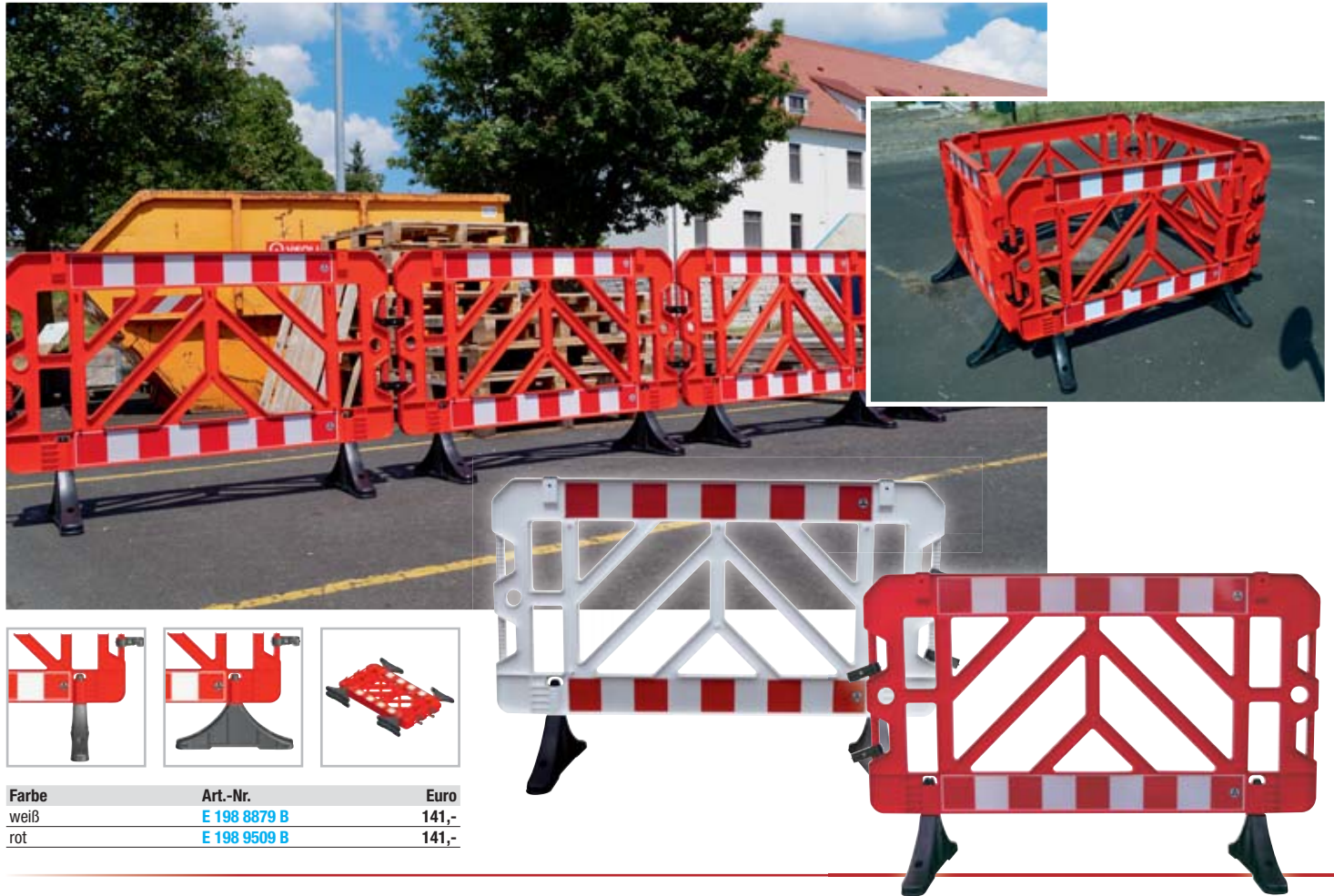

Farbe	Art.-Nr.	Euro
weiß	E 198 8879 B	141,-
rot	E 198 9509 B	141,-



Schwere Sperrgitter

• Für schnelle, wirksame, langfristige oder kurzzeitige Verkehrsleitung, zum Sperren und Abgrenzen von Straßen und Plätzen • Langlebige, stabile Konstruktion aus feuerverzinktem Stahl • Besondere Konstruktion für kompakte Lagerung • Standardmäßig mit Patentverschlüssen - verhindert Öffnen durch Unbefugte • **Mindestabnahme 10 Stück**

Gesamtlänge:	2580 mm
Gitterlänge:	2500 mm
Höhe:	1100 mm
Rahmenrohr-Ø:	34 mm
13 Füllstäbe-Ø:	20 mm

Art.-Nr.	Euro ab 10 Stück	Euro ab 50 Stück
E 851 845 B	217,-	207,-



Scherensperren

- Zum raschen Sichern von Gefahrenstellen • Wahlweise in 2 Ausführungen lieferbar • Auf die gewünschte Länge ausziehbar
- Ständer aus Stahlrohr • Stäbe aus Flachstahl • Mit roten Reflexstreifen • Standfüße 500 mm
- Mit Flügelmuttern zur Arretierung

Leichte Ausführung:

Flachstahl: 25 x 4 mm
Ausziehbar bis: 3600 mm
Höhe: 1000 mm

Schwere Ausführung:

Flachstahl: 40 x 5 mm
Ausziehbar bis: 4000 mm
Höhe: 1000 mm

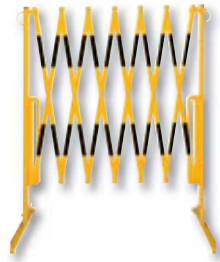

Farbe	rot/weiß	gelb/schwarz	
Ausführung	Art.-Nr.	Art.-Nr.	Euro
Leichte Ausführung	E 851 830 B	E 604 2491 B	194,-
Schwere Ausführung	E 851 831 B	-	333,-



Rampenschutzgeländer

- Die schnelle und effektive Möglichkeit Rampen im Industriebereich abzusichern und schnell nutzen zu können • Leicht erweiterbar durch modulare Bauart • Mit Knieholm • Aus verzinktem Stahlrohr Ø 60 mm



Abb.	Ausführung	Art.-Nr.	Euro
1	Rampenschutzbügel	E 604 2456 B	119,-
2	Montagehülse mit 2 Aufnahmen	E 604 2457 B	59,-
3	Montagehülse Anfangs- oder Endteil mit 1 Aufnahme	E 604 2458 B	47,-

Mobiles Absperrsystem - flexibel, leicht und unübersehbar

- Hochwertiges Polypropylen für Innenbereich konzipiert • Leicht in Transport und Lagerung
- 4 m Gesamtlänge mit 16 beweglichen Gliedern • 2 spurlose Laufrollen (Ø 120 mm) und 4 Sicherungsbänder zum schnellen Einsatz vor Ort • Flexibel einsetzbar, als gerade Absperrung, gebogen oder im Kreis • Gewicht 15 kg • ANSI-/OSHA-konforme Farbe • Die Lieferung erfolgt montiert in geschlossener Version



Maße geschlossen B x T x H mm	Art.-Nr.	Euro
600 x 350 x 1000	E 840 079 B	653,-



Bei Bestellung von Zubehör ohne Hauptartikel können zusätzliche Versandkosten entstehen.

Reflex-Leitkegel

- Aus PE und Recycling-PVC
- Mit Reflexfolie (RA1) oder Hochreflexfolie (RA2) erhältlich
- Erfüllt die TL-Leitkegel und die DIN EN 13422
- BAST geprüft
- Einsetzbar in der gesamten EU
- Lieferbar in zwei Höhen, 500 oder 750 mm
- Gewichtsklasse III
- Extrabreite Griffmulde



Höhe mm	Folientyp	Gewicht kg	Art.-Nr.	Euro ab 1 Stück	Euro ab 10 Stück	Euro ab 60 Stück
500	RA1	3	E 640 9083 B	34,-	31,-	26,-
500	RA2	3	E 640 9084 B	41,50	38,50,-	33,50,-
750	RA1	6	E 640 9085 B	59,-	56,-	51,-
750	RA2	6	E 640 9086 B	79,-	76,-	71,-

Tagesleuchtende Leitkegel

- Für den Einsatz im betrieblichen und nicht öffentlichen Bereich
- Gute Warnwirkung durch tagesleuchtende rot-orangene Farbgebung
- In Höhe 500 und 750 mm lieferbar



Höhe mm	Gewicht kg	Art.-Nr.	Euro ab 1 Stück	Euro ab 10 Stück	Euro ab 20 Stück
500	1,3	E 851 850 B	22,-	19,-	17,-

Höhe mm	Gewicht kg	Art.-Nr.	Euro ab 1 Stück	Euro ab 10 Stück	Euro ab 20 Stück
750	4,3	E 851 855 B	57,-	47,-	44,-

Absperrbänder

- Aus Polyethylen • Reißfest • Beidseitig mit senkrechten rot/weiß oder schwarz/gelb Schraffen lichtecht bedruckt • Breite 80 mm • Länge 500 m • In stabilem Abrollkarton

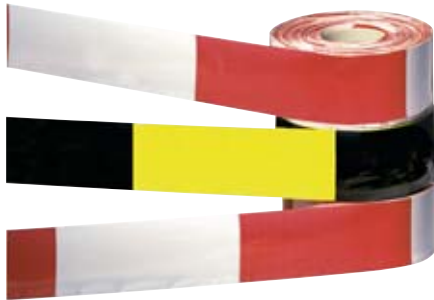

Farbe	Art.-Nr.	Euro ab 2 Rollen	Euro ab 5 Rollen	Euro ab 10 Rollen	Euro ab 20 Rollen
rot/weiß	E 866 018 B	27,50	24,50,-	22,50,-	20,50,-
schwarz/gelb	E 866 019 B	36,-	34,-	30,-	29,-

Laterneneisen

- Das Abspermband kann schnell und einfach an den Handgriffen des Halters befestigt werden
- Länge 1200 mm
- Aus Betonstahl, Spitze geschmiedet
- Farbe rot
- Gewicht pro Stück 2 kg
- MINDESTABNAHME 5 Stück



Art.-Nr.	Euro ab 5 Stück	Euro ab 10 Stück	Euro ab 20 Stück	Euro ab 50 Stück
E 142 7702 B	11,-	9,-	8,-	6,-

Warnschilder und Sicherheitspylone

- Stabile Warnschilder • Mehrsprachige Warnhinweise • Internationale Symbole
- Zusammenklappbar (2-seitige Ausführung) • Ausführung 1 für die Nutzung im Innenbereich • Ausführung 2 bis 3 für die Nutzung im Innen- und Außenbereich



1



2

3

Abb.	Ausführung Warnschild	B x T x H mm	VE	Art.-Nr.	Euro
1	2-seitig "Achtung - Rutschgefahr"	275 x 40 x 625	2	E 640 9078 B	44,-
2	2-seitig "Caution"	280 x 40 x 670	2	E 640 9079 B	96,-
3	4-seitig "Caution"	305 x 40 x 960	1	E 640 9080 B	98,-



Kabelbrücke

- Aus einer flexiblen, hochfesten Gummimischung • Profilierte, griffige Oberfläche für leichtes Überfahren
- Unterseite mit Antirutsch-Gummilippen • 3 Kabelkanäle 2 x 20 mm und 1 x 45 mm breit • L x B x H 1200 x 210 x 65 mm • Gewicht 12,8 kg

Farbe	Art.-Nr.	Euro
gelb	E 601 7372 B	93,-
schwarz	E 601 7373 B	89,-

TOP PREIS **89,-**
E 601 7373 B



Kabel- und Schlauchbrücke aus PVC

- Zum sicheren Überfahren von Kabeln, Rohren oder Schläuchen etc. • Dank eines herausnehmbaren Mittelstegs sowie eines abnehmbaren und trittfesten Deckels können die Brücken individuell an jede Situation angepasst werden
- L x B x H 1000 x 350 x 50 mm • Innenkammer: 2 x 25 x 38 mm vergrößerbar auf 70 x 38 mm ohne Mittelsteg
- Außenkammer: 2 x Ø 25 mm • Gewicht 10 kg/Stück • Farbe der Kabelbrücke: schwarz

VE Stück	Farbe Deckel	Art.-Nr.	Euro/VE
1	schwarz	E 601 7364 B	228,-
	gelb	E 601 7368 B	228,-
2	schwarz	E 601 7365 B	427,-
	gelb	E 601 7369 B	427,-
6	schwarz	E 601 7366 B	1.246,-
	gelb	E 601 7370 B	1.246,-
10	schwarz	E 601 7367 B	2.034,-
	gelb	E 601 7371 B	2.034,-



Bordstein-Rampen

- Aus robustem Hartgummi für barrierefreien Zugang an Bürgersteigen und Absätzen • Geeignet für Haus- und Garten-Einfahrten, Rollstühle, Schubkarren • Mit profilierter Antirutschoberfläche und gelben Reflexstreifen für die optimale Sicherheit • Die beiden Aussparungen am Boden ermöglichen das Abfließen des Regenwassers • Auch als Kabelkanal nutzbar • Dauerhafte Fixierung durch integrierte Dübelaufnahmen möglich • Belastung bis 40 t • Farbe schwarz/gelb reflektierend

Gewicht kg	Länge mm	Breite mm	Höhe mm	Art.-Nr.	Euro
11,0	600	300	100	E 601 7374 B	110,-
20,0	600	360	150	E 601 7375 B	141,-



Kabel-/Schlauchbrücken

- Zum mühelosen Überfahren und zum Schutz von Kabeln, Schläuchen und Rohren • Innovatives Stecksystem aus Formstücken • Hoch belastbare, spezielle Hartgummi-Mischung • Deckel aus hochwertigem Kunststoff
- 3 Kanäle, davon 2 Kanäle 68 x 50 mm und 1 Kanal 55 x 50 mm • Getestet bis 12 t Achslast

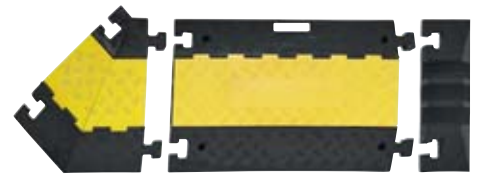

Ausführung	Mittelstück	Winkelstück links	Winkelstück rechts	Endstück-Nut	Endstück-Zapfen	Kreuzungselement
L x B x H mm	960 x 600 x 75	45°/500/200 x 600 x 75	45°/500/200 x 600 x 75	220 x 600 x 75	230 x 600 x 75	597 x 740 x 75
Farbe	Schwarz-Gelb	Schwarz-Gelb	Schwarz-Gelb	Schwarz	Schwarz	Schwarz-Gelb
Ausführung	Hartgummi/Kunststoff	Hartgummi/Kunststoff	Hartgummi/Kunststoff	Hartgummi/Kunststoff	Hartgummi/Kunststoff	Hartgummi/Kunststoff
Art.-Nr.	E 870 456 B	E 870 457 B	E 870 458 B	E 870 459 B	E 870 460 B	E 642 2414 B
Euro	154,-	104,-	104,-	23,-	21,-	130,-

Fahrbahnschwellen

- Erzwingt angemessene Fahrweise • Auffällige Kontrastfarben • Einfache Montage • Niedrige Investitionskosten
- Aus wiederaufbereitetem Kunststoff (Recycling) hergestellt • Verankerung in der Straßendecke mit Spezialdübeln (bei starkem Schwerlastverkehr empfiehlt sich zusätzliches Verkleben der Elemente) • Seitliche Abschlusselemente schützen Radfahrer und Fußgänger • Spezialdübel und Kleber sind auf Anfrage erhältlich

Für empfohlene Passiergeschwindigkeit < 5 km/h

Ausführung	Farbe	B x L x H mm	Art.-Nr.	Euro
Normelement	schwarz	500 x 500 x 70	E 841 220 B	61,-
Normelement	gelb	500 x 500 x 70	E 841 221 B	61,-
Abschlusselement mit Zapfen	gelb	500 x 250 x 70	E 841 222 B	42,50
Abschlusselement mit Nut	gelb	500 x 250 x 70	E 841 223 B	42,50

Für empfohlene Passiergeschwindigkeit < 20 km/h

Ausführung	Farbe	B x L x H mm	Art.-Nr.	Euro
Normelement	schwarz	400 x 500 x 50	E 841 230 B	47,50
Normelement	gelb	400 x 500 x 50	E 841 231 B	47,50
Abschlusselement mit Zapfen	gelb	400 x 200 x 50	E 841 232 B	35,50
Abschlusselement mit Nut	gelb	400 x 200 x 50	E 841 233 B	35,50

Für empfohlene Passiergeschwindigkeit < 30 km/h

Ausführung	Farbe	B x L x H mm	Art.-Nr.	Euro
Normelement	schwarz	500 x 500 x 30	E 841 240 B	42,50
Normelement	gelb	500 x 500 x 30	E 841 241 B	42,50
Abschlusselement mit Nut	gelb	500 x 250 x 30	E 841 243 B	30,50



Bei Bestellung von Zubehör ohne Hauptartikel können zusätzliche Versandkosten entstehen.

4.8 4 Betrieb > 4.8 Außenanlagen Rohrverbindersysteme

Rohrverbindersysteme

"Die Alternative zum Schweißen!"

Erfüllt die Anforderungen der Berufsgenossenschaft



- Einfachste Montage - jederzeit wieder demontierbar
- Sicher, stabil und gewichtssparend
- Hohe Belastbarkeit
- Kee Koat® beschichtete Stellschrauben - 4-fach höhere Korrosionsbeständigkeit
- Rohrverbinder erhältlich in den Größen von 3/4" bis 2"

Kein Gewindeschneiden, kein Bohren, kein Schweißen - eine Ratsche ist das einzige Werkzeug, mit dem diese robuste und starre Verbindung hergestellt wird.

Material: Feuerverzinkter Guss nach DIN EN 1562 und 1563

Die hohe Klemmkraft der gehärteten Schrauben garantiert in Verbindung mit geeigneten Stahlrohren sichere und belastbare Anlagen. Bei Wiederverwendung der Rohrverbinder müssen neue Stellschrauben verwendet werden. Alle Stellschrauben sind mit einem Anzugmoment von 40 Nm anzuziehen

- Größe A** - Rohr-Ø außen mm 26,9, Rohrgröße in Zoll 3/4"
- Größe B** - Rohr-Ø außen mm 33,7, Rohrgröße in Zoll 1"
- Größe C** - Rohr-Ø außen mm 42,4, Rohrgröße in Zoll 1 1/4"
- Größe D** - Rohr-Ø außen mm 48,3, Rohrgröße in Zoll 1 1/2"
- Größe E** - Rohr-Ø außen mm 60,3, Rohrgröße in Zoll 2"

Achtung: Rohre gehören nicht zum Lieferumfang.



Geländer • Ladeneinrichtungen • Spielplatzgerüste • Schutzvorrichtungen • Bühnenbauten • Absperungen



Verbinder
für 2 Rohre



Größe	Art.-Nr.	Euro
A	E 835 305 B	18,-
B	E 835 306 B	18,-
C	E 835 307 B	24,50
D	E 835 308 B	27,50
E	E 835 309 B	40,50

Verbinder 90°
1 Durchgang, 1 Abgang



Größe	Art.-Nr.	Euro
A	E 835 300 B	13,50
B	E 835 301 B	16,50
C	E 835 302 B	22,50
D	E 835 303 B	25,-
E	E 835 304 B	39,50

T-Verbinder 90°
3 Abgänge



Größe	Art.-Nr.	Euro
A	E 835 340 B	26,-
B	E 835 341 B	25,50
C	E 835 342 B	37,50
D	E 835 343 B	41,50
E	E 835 344 B	65,-

Ellbogen-Verbinder 90°
2 Abgänge



Größe	Art.-Nr.	Euro
A	E 835 310 B	18,-
B	E 835 311 B	19,50
C	E 835 312 B	25,50
D	E 835 313 B	34,-
E	E 835 314 B	59,-

Eckverbinder 90°
3 Abgänge



Größe	Art.-Nr.	Euro
A	E 835 330 B	27,50
B	E 835 331 B	27,-
C	E 835 332 B	38,50
D	E 835 333 B	47,50
E	E 835 334 B	72,-

Eckverbinder 90°
1 Durchgang,
2 Gelenkabgänge



Größe	Art.-Nr.	Euro
A	E 835 335 B	20,-
B	E 835 336 B	21,-
C	E 835 337 B	30,-
D	E 835 338 B	34,-
E	E 835 339 B	54,-

Klemmverbinder 90°
2 Durchgänge



Größe	Art.-Nr.	Euro
A	E 835 320 B	14,-
B	E 835 321 B	16,-
C	E 835 322 B	21,50
D	E 835 323 B	27,50
E	E 835 324 B	41,50

Aufsteckverbinder 90°



Größe	Art.-Nr.	Euro
A	E 835 315 B	36,-
B	E 835 316 B	37,50
C	E 835 317 B	44,50
D	E 835 318 B	53,-
E	E 835 319 B	75,-

Kreuzverbinder 90°
2 Durchgänge



Größe	Art.-Nr.	Euro
A	E 835 360 B	14,50
B	E 835 361 B	17,-
C	E 835 362 B	23,-
D	E 835 363 B	26,-
E	E 835 364 B	40,-

Kreuzverbinder 90°
2 Durchgänge, 1 Abgang



Größe	Art.-Nr.	Euro
A	E 835 365 B	20,50
B	E 835 366 B	25,-
C	E 835 367 B	32,-
D	E 835 368 B	43,50
E	E 835 369 B	68,-

Kreuzverbinder
1 Durchgang, 2 Abgänge



Größe	Art.-Nr.	Euro
A	E 835 345 B	21,50
B	E 835 346 B	24,-
C	E 835 347 B	29,-
D	E 835 348 B	37,50
E	E 835 349 B	59,-

Kreuzverbinder
1 Durchgang, 3 Abgänge



Größe	Art.-Nr.	Euro
A	E 835 350 B	25,-
B	E 835 351 B	29,-
C	E 835 352 B	43,-
D	E 835 353 B	46,-
E	E 835 354 B	75,-

Kreuzverbinder
1 Durchgang,
4 Abgänge



Größe	Art.-Nr.	Euro
A	E 835 355 B	34,-
B	E 835 356 B	44,50
C	E 835 357 B	64,-
D	E 835 358 B	73,-
E	E 835 359 B	104,-

Kreuzverbinder
1 Durch-, 2 Abgänge
90° -180° schwenkbar



Größe	Art.-Nr.	Euro
A	E 835 325 B	42,50
B	E 835 326 B	46,-
C	E 835 327 B	60,-
D	E 835 328 B	61,-
E	E 835 329 B	89,-

Kreuzverbinder
1 Mitteldurchgang,
2 Gelenkabgänge



Größe	Art.-Nr.	Euro
A	E 835 375 B	66,-
B	E 835 376 B	65,-
C	E 835 377 B	73,-
D	E 835 378 B	82,-
E	E 835 379 B	127,-

T-Gelenk
1 Durchgang,
1 Gelenkabgang

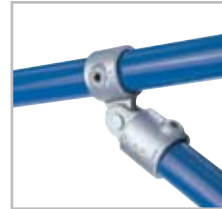

Größe	Art.-Nr.	Euro
A	E 835 370 B	34,-
B	E 835 371 B	35,-
C	E 835 372 B	40,-
D	E 835 373 B	45,-
E	E 835 374 B	71,-

Eckverbinder
1 Durchgang,
2 Gelenkabgänge



Größe	Art.-Nr.	Euro
A	E 835 380 B	67,-
B	E 835 381 B	69,-
C	E 835 382 B	80,-
D	E 835 383 B	90,-
E	-	-

Kunststoffstopfen



Größe	Art.-Nr.	Euro
A	E 835 410 B	2,50
B	E 835 411 B	3,-
C	E 835 412 B	3,50
D	E 835 413 B	3,70
E	E 835 414 B	4,-

Wandbefestigung



Größe	Art.-Nr.	Euro
A	E 835 385 B	16,50
B	E 835 386 B	17,50
C	E 835 387 B	23,50
D	E 835 388 B	31,-
E	E 835 389 B	46,-

Brüstungsbefestigung



Größe	Art.-Nr.	Euro
A	-	-
B	E 835 396 B	36,50
C	E 835 397 B	47,50
D	E 835 398 B	53,-
E	-	-

Bodenbefestigung



Größe	Art.-Nr.	Euro
A	E 835 390 B	30,-
B	E 835 391 B	30,50
C	E 835 392 B	34,-
D	E 835 393 B	43,50
E	E 835 394 B	71,-

Handlaufbefestigung

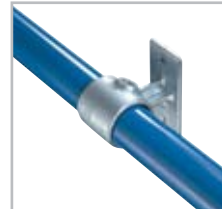

Größe	Art.-Nr.	Euro
A	E 835 400 B	22,50
B	E 835 401 B	19,50
C	E 835 402 B	28,50
D	E 835 403 B	35,50
E	-	-

Klemmring



Größe	Art.-Nr.	Euro
A	E 835 405 B	11,-
B	E 835 406 B	11,50
C	E 835 407 B	13,-
D	E 835 408 B	13,50
E	-	-

Ratsche mit 2 Nüssen



Art.-Nr.	Euro
E 835 760 B	138,-

Zubehör zu Ratsche

Ausführung	Art.-Nr.	Euro
Nuss für Größe A, B	E 835 761 B	30,50
Nuss für Größe C, D, E	E 835 762 B	30,50

Doppelstab-Stahlmattenzäune

- Stabiles und kostengünstiges Zaunsystem für viele Einsatzbereiche • Einfache Montage • Stahlmattenelement aus runden Stahlstäben • Waagerechte Stäbe doppelt verlaufend • An den Kreuzpunkten zu hochfesten Stahlmatten verschweißt
- Wahlweise in feuerverzinkter oder feuerverzinkter und zusätzlich pulverbeschichteter Ausführung • Weitere Farben auf Anfrage

Stahlmattenelemente:

Waagerechte Stäbe Ø 8 mm
Senkrechte Stäbe Ø 6 mm
Maschung 50 x 200 mm
Mattenlänge 2510 mm

Rechteckpfosten:

Rechteckrohr 60 x 40 x 2 mm
inkl. Befestigungsmaterial und
passenden Kunststoffkappen
"Typ Klemmhalter"



Stahlmattenelemente, feuerverzinkte Ausführung

Mattenhöhe mm	Art.-Nr.	Euro
630	E 878 922 B	43,50
830	E 852 400 B	52,-
1030	E 852 401 B	63,-
1230	E 852 402 B	74,-
1430	E 852 403 B	83,-
1630	E 852 404 B	93,-
1830	E 852 405 B	102,-
2030	E 852 406 B	109,-
2230	E 878 923 B	123,-
2430	E 878 924 B	134,-

Stahlmattenelemente, feuerverzinkte und pulverbeschichtete Ausführung

Mattenhöhe mm	RAL 6005 moosgrün	RAL 7016 anthrazitgrau	Euro
630	E 878 925 B	E 194 6739 B	36,-
830	E 852 420 B	E 194 6685 B	38,-
1030	E 852 421 B	E 194 6686 B	47,50
1230	E 852 422 B	E 194 6687 B	56,-
1430	E 852 423 B	E 194 6688 B	65,-
1630	E 852 424 B	E 194 6689 B	73,-
1830	E 852 425 B	E 194 6690 B	83,-
2030	E 852 426 B	E 194 6691 B	91,-
2230	E 878 926 B	E 194 6740 B	103,-
2430	E 878 927 B	E 194 6741 B	124,-

Rechteckrohrpfosten, feuerverzinkte Ausführung

für Mattenhöhe mm	Pfostenlänge mm	Art.-Nr.	Euro
630	1100	E 878 928 B	20,-
830	1300	E 852 410 B	25,50
1030	1600	E 852 411 B	29,-
1230	1800	E 852 412 B	29,-
1430	2000	E 852 413 B	32,-
1630	2200	E 852 414 B	42,50
1830	2400	E 852 415 B	40,50
2030	2600	E 852 416 B	46,50
2230	2800	E 878 929 B	56,-
2430	3000	E 878 930 B	58,-

Rechteckrohrpfosten, feuerverzinkte und pulverbeschichtete Ausführung

für Mattenhöhe mm	Pfostenlänge mm	RAL 6005 moosgrün	RAL 7016 anthrazitgrau	Euro
630	1100	E 878 931 B	E 194 6742 B	19,50
830	1300	E 852 430 B	E 194 6692 B	21,-
1030	1600	E 852 431 B	E 194 6693 B	24,-
1230	1800	E 852 432 B	E 194 6694 B	26,-
1430	2000	E 852 433 B	E 194 6695 B	30,-
1630	2200	E 852 434 B	E 194 6696 B	34,-
1830	2400	E 852 435 B	E 194 6697 B	34,50
2030	2600	E 852 436 B	E 194 6698 B	40,-
2230	2800	E 878 932 B	E 194 6743 B	54,-
2430	3000	E 878 933 B	E 194 6744 B	56,-



Drehflügeltore

• Rahmenkonstruktion aus Rechteckrohr in der Flügelgröße entsprechenden Dimension • Durchbiegungssicher und verwindungssteif • Pfosten bestehend aus Quadratrohr mit aufgeschweißter Abdeckplatte • Inklusive Schlosskasten ohne Profilzylinder, Drückergarnitur und Beschläge • **Rahmen- und Pfostenstärken entsprechen dem statischen Nachweis!** • Maschung der Stabmattenfüllung 50 x 200 mm

Auf Anfrage:

• Weitere Abmessungen • Weitere RAL-Farben

Drehflügeltore 1-flügelig, feuerverzinkte Ausführung

Höhe mm	1000	1200	1400	1600	2000
Breite mm					
1000	E 852 700 B	E 852 701 B	E 852 702 B	E 852 703 B	E 852 704 B
Euro	400,-	433,-	462,-	483,-	553,-
1250	E 852 705 B	E 852 706 B	E 852 707 B	E 852 708 B	E 852 709 B
Euro	458,-	486,-	517,-	549,-	628,-
1500	E 852 710 B	E 852 711 B	E 852 712 B	E 852 713 B	E 852 714 B
Euro	510,-	537,-	567,-	614,-	686,-

Drehflügeltore 1-flügelig, feuerverzinkt und pulverbeschichtete Ausführung

Höhe mm		1000	1200	1400	1600	2000
Breite mm	Farbe					
1000	RAL 6005 moosgrün	E 868 250 B	E 868 259 B	E 868 268 B	E 868 277 B	E 868 286 B
	RAL 7016 anthrazitgrau	E 194 6724 B	E 194 6727 B	E 194 6730 B	E 194 6733 B	E 194 6736 B
Euro		625,-	694,-	772,-	818,-	940,-
1250	RAL 6005 moosgrün	E 868 253 B	E 868 262 B	E 868 271 B	E 868 280 B	E 868 289 B
	RAL 7016 anthrazitgrau	E 194 6725 B	E 194 6728 B	E 194 6731 B	E 194 6734 B	E 194 6737 B
Euro		672,-	745,-	823,-	865,-	997,-
1500	RAL 6005 moosgrün	E 868 256 B	E 868 265 B	E 868 274 B	E 868 283 B	E 868 292 B
	RAL 7016 anthrazitgrau	E 194 6726 B	E 194 6729 B	E 194 6732 B	E 194 6735 B	E 194 6738 B
Euro		817,-	767,-	835,-	871,-	1.041,-

Drehflügeltore 2-flügelig, feuerverzinkte Ausführung

Höhe mm	1000	1200	1400	1600	2000
Breite mm					
2000	E 852 715 B	E 852 716 B	E 852 717 B	E 852 718 B	E 852 719 B
Euro	1.179,-	1.239,-	1.344,-	1.411,-	1.576,-
2500	E 852 720 B	E 852 721 B	E 852 722 B	E 852 723 B	E 852 724 B
Euro	1.136,-	1.185,-	1.271,-	1.349,-	1.524,-
3000	E 852 725 B	E 852 726 B	E 852 727 B	E 852 728 B	E 852 729 B
Euro	1.369,-	1.436,-	1.525,-	1.656,-	1.806,-
3500	E 852 730 B	E 852 731 B	E 852 732 B	E 852 733 B	E 852 734 B
Euro	1.456,-	1.589,-	1.635,-	1.692,-	1.936,-
4000	E 852 735 B	E 852 736 B	E 852 737 B	E 852 738 B	E 852 739 B
Euro	1.695,-	1.742,-	1.838,-	1.897,-	2.063,-

Drehflügeltore 2-flügelig, feuerverzinkte und pulverbeschichtete Ausführung

Höhe mm		1000	1200	1400	1600	2000
Breite mm	Farbe					
2000	RAL 6005 moosgrün	E 864 500 B	E 864 515 B	E 864 530 B	E 864 545 B	E 864 560 B
	RAL 7016 anthrazitgrau	E 194 6699 B	E 194 6704 B	E 194 6709 B	E 194 6714 B	E 194 6719 B
Euro		1.199,-	1.309,-	1.431,-	1.525,-	1.814,-
2500	RAL 6005 moosgrün	E 864 503 B	E 864 518 B	E 864 533 B	E 864 548 B	E 864 563 B
	RAL 7016 anthrazitgrau	E 194 6700 B	E 194 6705 B	E 194 6710 B	E 194 6715 B	E 194 6720 B
Euro		1.154,-	1.285,-	1.451,-	1.518,-	1.705,-
3000	RAL 6005 moosgrün	E 864 506 B	E 864 521 B	E 864 536 B	E 864 551 B	E 864 566 B
	RAL 7016 anthrazitgrau	E 194 6701 B	E 194 6706 B	E 194 6711 B	E 194 6716 B	E 194 6721 B
Euro		1.549,-	1.686,-	1.791,-	1.953,-	2.222,-
3500	RAL 6005 moosgrün	E 864 509 B	E 864 524 B	E 864 539 B	E 864 554 B	E 864 569 B
	RAL 7016 anthrazitgrau	E 194 6702 B	E 194 6707 B	E 194 6712 B	E 194 6717 B	E 194 6722 B
Euro		1.591,-	1.759,-	1.899,-	2.096,-	2.454,-
4000	RAL 6005 moosgrün	E 864 512 B	E 864 527 B	E 864 542 B	E 864 557 B	E 864 572 B
	RAL 7016 anthrazitgrau	E 194 6703 B	E 194 6708 B	E 194 6713 B	E 194 6718 B	E 194 6723 B
Euro		1.822,-	1.957,-	2.184,-	2.372,-	2.645,-



i

Ab einer Rahmenbreite von 1500 mm beträgt die Rahmenstärke min. 60 x 40 mm und die Pfostenstärke min. 80 x 80 mm.



Wegesperren mit Gasdruckfeder

- Wegesperre mit Gasdruckfederunterstützung zur einfachen Bedienung für Sperrweiten bis 6 m
- Zum Aufdübeln
- Gewichtsausgleich durch Gasdruckfeder, dadurch geringer Platzbedarf hinter der Hauptstütze und geringes Eigengewicht
- Vertikal schwenkend
- Bei 90° verriegelbar
- Wahlweise mit fester Auflage- oder mit Pendelstütze

- Einteiliger Rechteck-Sperrbalken aus stranggepresstem, hochfesten Aluminium 93 x 46 mm
- Zusätzlich oben ausgestattet mit einer 15 mm hohen Anti-Sitzleiste und unten mit einer Aufnahmekulisse für Sechskantschrauben SW13
- Sperrbalken mit hochwertiger Pulverbeschichtung in RAL 9010 HR (reinweiß halbmatt)
- Beidseitig versehen mit mehreren 0,5 m langen, roten Reflexionsstreifen

- In waagerechter Position des Sperrbalkens erfolgt die Schließung an der Auflagerstütze mittels Vorhängeschloss (Zubehör), in senkrechter und waagerechter Position an der Hauptstütze
- Verriegelung aus Edelstahl
- Hauptstütze aus Stahlrohr 120 x 40 x 3 mm und Auflagerstütze aus Stahlrohr 70 x 40 x 3 mm, feuerverzinkt und pulverbeschichtet in RAL 3020 HR (verkehrsrot, halbmatt)
- Wartungsfreie Lagerung in Lagerbuchsen
- Bauhöhe der Stützen ca. 1000 mm
- Befestigung durch Aufschrauben der Bodenplatten (250 x 250 mm)

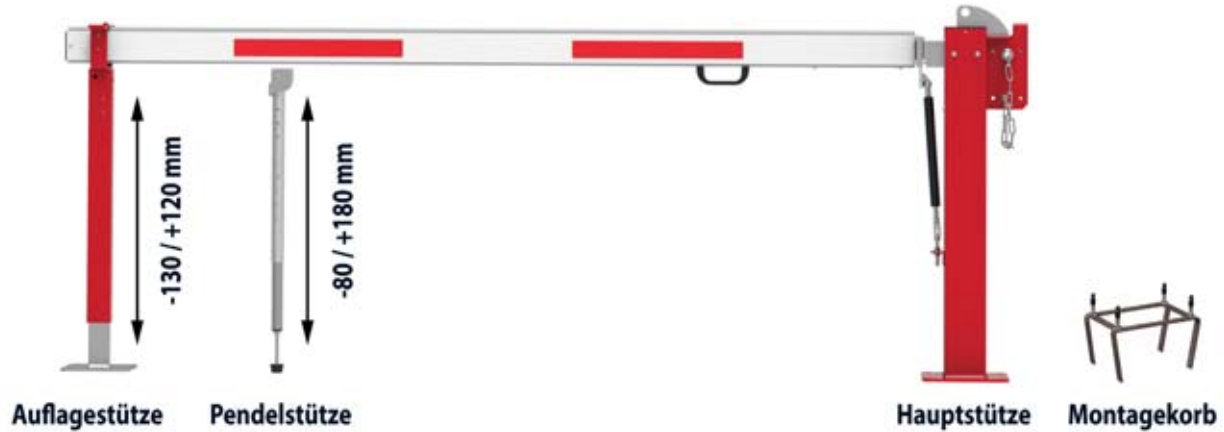

3 JAHRE GARANTIE

Ausführung	Feste Auflagerstütze	Art.-Nr.	Euro
lichte Weite mm	Gesamtbreite mm		
2810	3230	E 198 1223 B	1.304,-
3310	3730	E 198 1224 B	1.351,-
3810	4230	E 198 1225 B	1.370,-
4310	4730	E 198 1226 B	1.380,-
4810	5230	E 198 1227 B	1.406,-
5310	5730	E 198 1228 B	1.424,-
5810	6230	E 198 1229 B	1.467,-

Ausführung	Pendelstütze	Art.-Nr.	Euro
lichte Weite mm	Gesamtbreite mm		
3025	3230	E 198 1230 B	1.332,-
3525	3730	E 198 1231 B	1.351,-
4025	4230	E 198 1232 B	1.353,-
4525	4730	E 198 1233 B	1.380,-
5025	5230	E 198 1234 B	1.406,-
5525	5730	E 198 1235 B	1.424,-
6025	6230	E 198 1236 B	1.467,-



Schlosskasten für Hauptstütze mit PZ - Optional



Schlosskasten mit Profilylinder und Feuerwehldreikant - Optional



Vorhängeschloss für Auflagerstütze - Optional



Ausbauset Feuerwehdreikant Simplex

Zubehör zu Wegesperren mit Gasdruckfeder	Art.-Nr.	Euro
Vorhängeschloss für Auflagerstütze	E 841 251 B	33,-
Montagekorb für Hauptstütze	E 604 2520 B	77,-
Schlosskasten für Auflagerstütze mit PZ	E 861 314 B	159,-
Schlosskasten für Hauptstütze mit PZ	E 198 1271 B	228,-
Schlosskasten mit PZ und Feuerwehdreikant	E 642 3677 B	281,-
Ausbauset Feuerwehdreikant Simplex	E 198 1820 B	135,-



Wegesperren mit Gegengewicht

• Mittelschwere, handbetätigte Wegesperre mit Gegengewichtsunterstützung für Sperrweiten bis 8 m • Höhenverstellbar • Zum Aufdübeln oder Einbetonieren (siehe Zubehör) • Vertikal schwenkend • Automatische Verriegelung in den Endlagen in Verbindung mit einem optionalen Schloßkasten

• Oval-Sperrbalken aus stranggepresstem, hochfesten Aluminium 102 x 82 mm • Zusätzlich oben ausgestattet mit einem 13 mm hohen Anti-Sitzsteg und unten einer Aufnahmekulisse für Sechskantschrauben SW13 • Zusätzliche Stabilisierung durch Seilzugverstärkung ab lichte Weite 5660 mm • Sperrbalken mit hochwertiger Pulverbeschichtung in RAL 9010 HR (reinweiß, halbmatt), ab 6660 mm zweiteilig • Beidseitig versehen mit mehreren, 0,5 m langen, roten Reflexfolienstreifen

• Höchste Funktionssicherheit und Bedienkomfort in Kombination mit einem Schloßkasten durch automatische Verriegelung des Sperrbalkens in der Hauptstütze sowohl in offener als auch geschlossener Position • Mit verzinktem Stahlbolzen für bauseitiges Vorhanschloß • Verriegelung aus Edelstahl 1.4301 • Wartungsfreie Lagerung in selbstschmierenden DU-Lagerbuchsen • Verschleißteilfrei

• Hauptstütze aus zwei Stahlrohren 100 x 40 x 3 mm, höhenverstellbar um 30 mm abwärts und 240 mm aufwärts jeweils in Kombination mit fester Auflagestütze oder Pendelstütze • Auflagestütze aus Stahlrohr 70 x 40 x 3 mm, höhenverstellbar um 30 mm abwärts und 240 mm aufwärts, vorgerüstet für Vorhanschloß • Pendelstütze, gefedert und höhenverstellbar, aus silber eloxiertem Aluminium (Verstellweg 80 mm abwärts, 180 mm aufwärts)

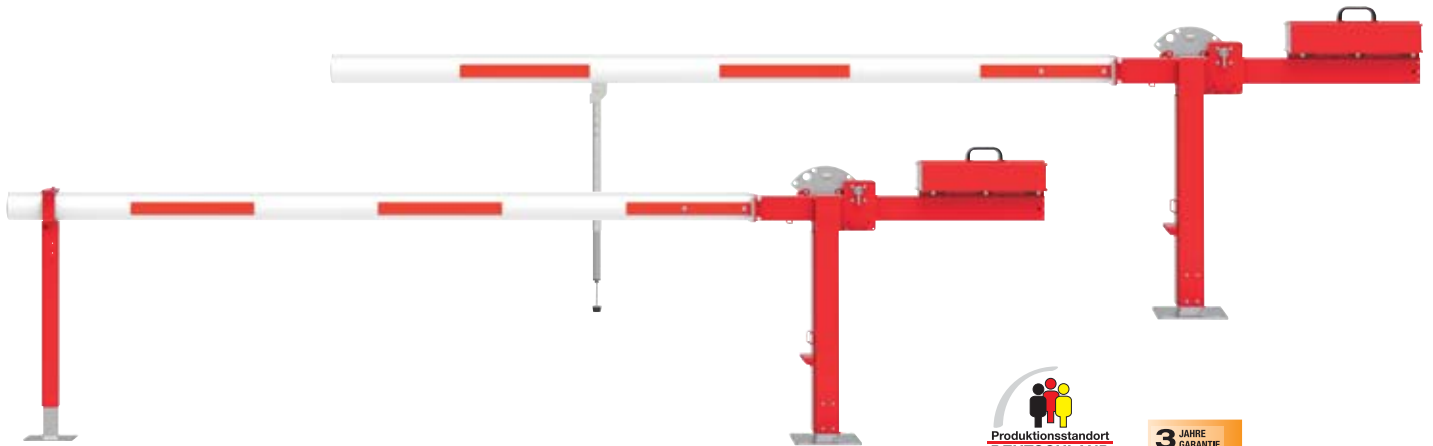

Ausführung	Feste Auflagestütze	Art.-Nr.	Euro
lichte Weite mm	Gesamtbreite mm		
3160	4195	E 602 2244 B	1.589,-
3660	4695	E 602 2245 B	1.660,-
4160	5195	E 602 2246 B	1.708,-
6160	5695	E 602 2247 B	1.738,-
5160	6195	E 602 2248 B	1.856,-
5660	6695	E 602 2249 B	1.911,-
6160	7195	E 602 2250 B	1.955,-
6660	7695	E 602 2251 B	2.069,-
7160	8195	E 602 2252 B	2.139,-
7660	8695	E 602 2253 B	2.224,-
8160	9195	E 602 2254 B	2.324,-

Ausführung	Pendelstütze	Art.-Nr.	Euro
lichte Weite mm	Gesamtbreite mm		
3160	4195	E 602 2255 B	1.589,-
3660	4695	E 602 2256 B	1.660,-
4160	5195	E 602 2257 B	1.708,-
4660	5695	E 602 2258 B	1.738,-
5160	6195	E 602 2259 B	1.856,-
5660	6695	E 602 2260 B	1.911,-
6160	7195	E 602 2261 B	1.955,-
6660	7695	E 602 2262 B	2.069,-
7160	8195	E 602 2263 B	2.139,-
7660	8695	E 602 2264 B	2.224,-
8160	9195	E 602 2265 B	2.324,-



Vorhanschloß für Auflagestütze - Optional



Schloßkasten für Auflagestütze mit Feuerwehr-Dreikant



Schloßkasten für Auflagestütze mit PZ



Feuerwehr Dreikantschlüssel - Optional

Zubehör zu Wegesperren mit Gegengewicht	Art.-Nr.	Euro
Vorhanschloß für Auflagestütze	E 841 251 B	33,-
Montagekorb für Hauptstütze	E 198 1819 B	78,-
Feuerwehr Dreikantschlüssel	E 848 829 B	10,-
Schloßkasten für Auflagestütze mit PZ	E 861 314 B	159,-
Schloßkasten für Auflagestütze mit Dreikant	E 861 315 B	148,-
Schloßkasten für Hauptstütze mit PZ	E 602 2267 B	228,-
Schloßkasten für Hauptstütze mit PZ und Dreikant	E 602 2268 B	279,-

4.8 4 Betrieb > 4.8 Außenanlagen Elektromechanische Schranken

Elektromechanische Schranken

- Sperrbalkenlänge von 2,00 bis 6,00 m • Zum Aufdübeln • 230 Volt Anschluss • Gehäuse aus Stahl, beschichtet in RAL 1028 (melonengelb)
- Schrankenbaum aus Aluminium (60 x 40 mm), ab 5,50 m 100 x 40 mm • Höhenverstellbare und gefederte Pendelstütze • Notentriegelung, Soft - Stopp, Automatik- oder Totmannbetrieb, zeitgesteuertes Schließen • Lieferung inkl. 1 Handsender



i

Ausführung mit Auflagestütze
und Montage auf Anfrage

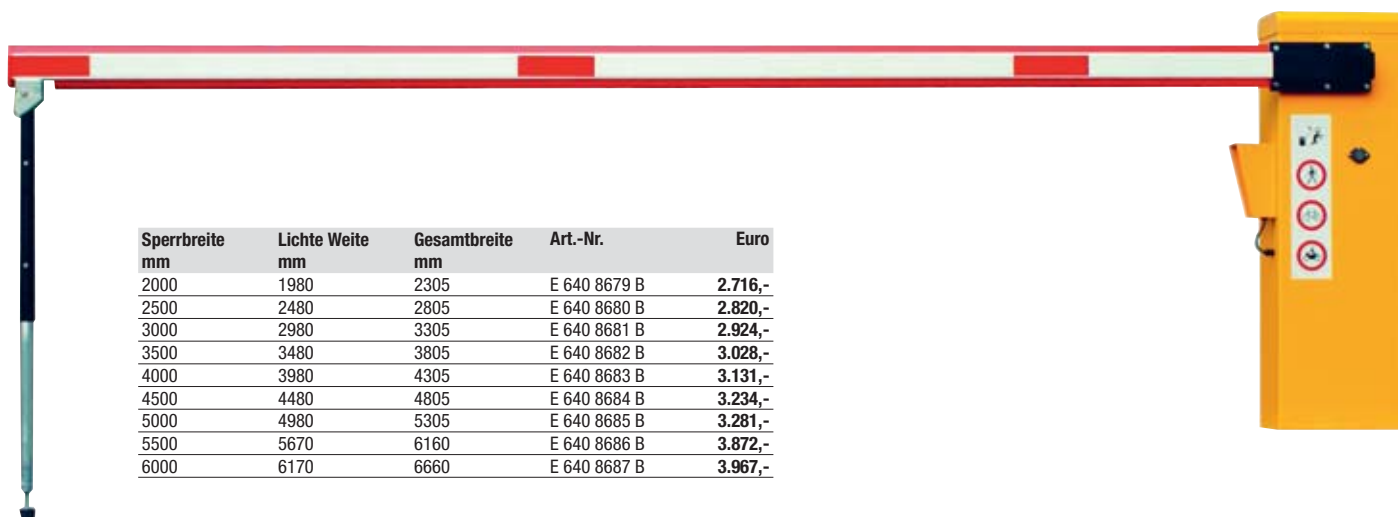

Sperrbreite mm	Lichte Weite mm	Gesamtbreite mm	Art.-Nr.	Euro
2000	1980	2305	E 640 8679 B	2.716,-
2500	2480	2805	E 640 8680 B	2.820,-
3000	2980	3305	E 640 8681 B	2.924,-
3500	3480	3805	E 640 8682 B	3.028,-
4000	3980	4305	E 640 8683 B	3.131,-
4500	4480	4805	E 640 8684 B	3.234,-
5000	4980	5305	E 640 8685 B	3.281,-
5500	5670	6160	E 640 8686 B	3.872,-
6000	6170	6660	E 640 8687 B	3.967,-

Zubehör

Ausführung	Art.-Nr.	Euro
Zusätzlicher Handsender	E 640 8688 B	109,-
Sicherheitssensor Tastweite bis 6 m	E 640 8689 B	883,-
Induktionsschleifendetektor 1 - Kanal	E 640 8690 B	864,-
Induktionsschleife 6 m Umfang	E 640 8691 B	308,-
Induktionsschleife 9 m Umfang	E 640 8692 B	348,-
Induktionsschleife 12 m Umfang	E 640 8693 B	398,-
Reflexions Lichtschranke, Reichweite 10 m	E 640 8694 B	272,-



Starre Höhenbegrenzungssperre

- Mit verstellbarer Durchfahrhöhe bis zu 3,8 m über Flur • Gesamthöhe 4,0 m über Flur • Alle Stahlbauteile feuerverzinkt
- Stützen aus Stahlrohr Ø 101,6 x 2,9 mm • Einteiliger Alu-Sperrbalken 86 x 46 mm, mit Anti-Sitzschutz und Schilder-/Werbekulisse
- Ab 5 m mehrteiliger Sperrbalken • Befestigung durch Aufschrauben der Bodenplatte 250 x 250 mm oder auf Anfrage zum Einbetonieren (Preisgleich) • Barrieren-Abhängung (optional) ab Sperrbreiten von 3-10 m



3 JAHRE GARANTIE

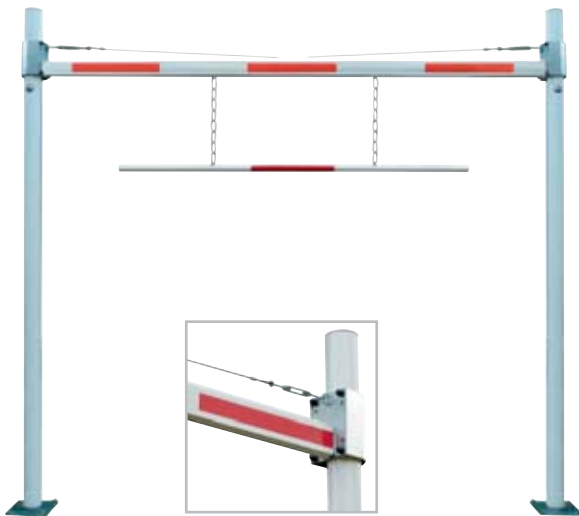

Sperrbreite m	Art.-Nr.	Euro
3	E 198 1314 B	1.637,-
4	E 198 1315 B	1.707,-
5	E 198 1316 B	1.751,-
6	E 198 1317 B	1.832,-
7	E 198 1318 B	1.872,-
8	E 198 1319 B	1.930,-
9	E 198 1320 B	1.989,-
10	E 198 1321 B	2.094,-

Drehbare Höhenbegrenzungssperre

- Mit verstellbarer Durchfahrhöhe bis zu 2,8 m über Flur • Gesamthöhe 3,0 m über Flur (optional 4 m) • Alle Stahlbauteile feuerverzinkt • Drehpfosten aus Stahlrohr Ø 101,6 x 4 mm, oben abgesetzt auf 121 x 2,9 mm • Einteiliger Alu-Sperrbalken 86 x 46 mm, mit Schilder- und Werbekulisse • Edelstahl-Drehbügel kann mittels Edelstahlbolzen und bauseitigem Vorhangschloss verriegelt und verschlossen werden • Seilzugverstärkung • Befestigung durch Aufdübeln oder auf Anfrage zum Einbetonieren (Preisgleich) • Sperrbreiten von 3-12 m • Ab 6 m gegenüberstehende Anordnung, entspricht 2 Einzelanlagen

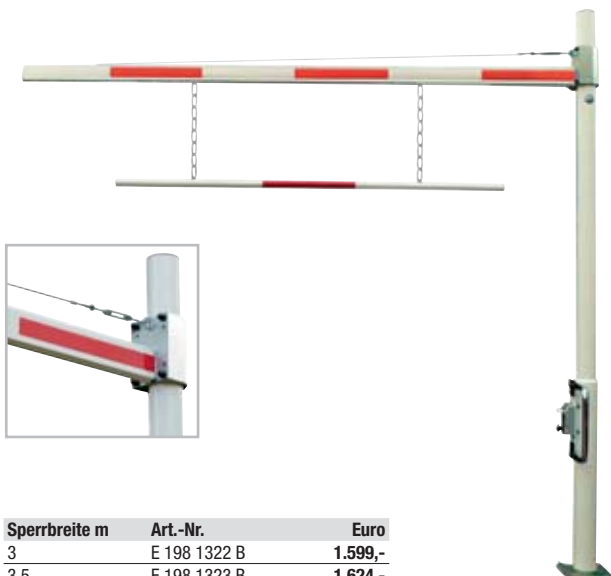

Sperrbreite m	Art.-Nr.	Euro
3	E 198 1322 B	1.599,-
3,5	E 198 1323 B	1.624,-
4	E 198 1324 B	1.652,-
4,5	E 198 1325 B	1.675,-
5	E 198 1326 B	1.713,-
5,5	E 198 1327 B	1.745,-
6	E 198 1328 B	1.759,-



Bei Bestellung von Zubehör ohne Hauptartikel können zusätzliche Versandkosten entstehen.

Briefkasten

- Schlicht und geräumig • Aus Stahlblech, silbern lackiert • Mit Drehzylinderschloss und 2 Schlüsseln • Inklusive Befestigungsmaterial



B x T x H mm	Art.-Nr.	Euro
360 x 150 x 310	E 810 204 B	62,-

Briefkasten

- Mit Klarsichtfenster und Halter für Namensschild • Aus Stahlblech, silbern lackiert • Mit Drehzylinderschloss und 2 Schlüsseln • Inklusive Befestigungsmaterial



B x T x H mm	Art.-Nr.	Euro
215 x 85 x 320	E 810 205 B	43,-



Briefkästen

- Modern und geräumig • Mit aufklappbarem Regendach • Wahlweise aus Stahlblech weiß lackiert oder Edelstahl • Mit Drehzylinderschloss und 2 Schlüsseln • Inklusive Befestigungsmaterial

Ausführung	B x T x H mm	Art.-Nr.	Euro
weiß lackiert	360 x 100 x 360	E 810 207 B	69,-
Edelstahl	360 x 100 x 360	E 810 206 B	118,-

Briefkasten inkl. Zeitungshalter

- Mit elegant gerundetem Zeitungshalter und aufklappbarem Regendach • Aus rostfreiem Edelstahl • Mit Drehzylinderschloss und 2 Schlüsseln • Inklusive Befestigungsmaterial



B x T x H mm	Art.-Nr.	Euro
360 x 100/190 x 370	E 810 208 B	107,-

Zeitungsröle

- Zeitungsbox aus rostfreiem Edelstahl • Beidseitig benutzbar • Inklusive Befestigungsmaterial



B x T x H mm	Art.-Nr.	Euro
370 x 90 x 140	E 810 209 B	65,-



Briefkästen Grande

- Pulverbeschichtet • Mit Zylinderschloss und 3 Schlüsseln
- Inklusive Befestigungsmaterial für die Wandmontage

**i**

Weitere Modelle und Farben
auf Anfrage lieferbar

Farbe	B x T x H mm	Art.-Nr.	Euro
RAL 9016 verkehrsweiß	320 x 270 x 600	E 194 9790 B	308,-
RAL 7016 anthrazitgrau	320 x 270 x 600	E 194 9791 B	308,-
RAL 9005 tiefschwarz	320 x 270 x 600	E 194 9792 B	308,-



5
JAHRE
GARANTIE

Briefkästen Classic

- Aus Edelstahl V2A • Mit Zylinderschloss und 3 Schlüsseln • Inklusive Befestigungsmaterial für die Wandmontage



Farbe	B x T x H mm	Art.-Nr.	Euro
Edelstahl	320 x 210 x 500	E 194 9788 B	346,-

Briefkästen Grande S

- Wahlweise pulverbeschichtet oder aus Edelstahl V2A
- Mit Zylinderschloss und 3 Schlüsseln • Inklusive Befestigungsmaterial für die Wandmontage



Farbe	B x T x H mm	Art.-Nr.	Euro
RAL 9016 verkehrsweiß	320 x 150 x 600	E 194 9793 B	297,-
Edelstahl	320 x 150 x 600	E 194 9794 B	403,-

Ständer zu Briefkästen

- Zur freistehenden Montage
- Komplett aus Edelstahl V2A
- Rohrdurchmesser 38 mm



B x T x H mm	Art.-Nr.	Euro
410 x 38 x 1650	E 194 9789 B	289,-

Briefkasten Xpress

- Aus Edelstahl V2A mit einer Kunststoffklappe • Zur Wandbefestigung inkl. Befestigungsmaterial • Entspricht DIN EN 13724



Farbe	B x T x H mm	Art.-Nr.	Euro
Edelstahl	320 x 210 x 400	E 878 649 B	210,-



Bei Bestellung von Zubehör ohne Hauptartikel
können zusätzliche Versandkosten entstehen.



Aluminium-Fahnenmasten mit innenliegender Hissvorrichtung

- Zylindrisches Profil • Innenliegende Hissvorrichtung mit Sicherheits-Seilklemme • Vertikale Fahnentuchführung durch Gurtschlaufen am Mast • Leichte Hissbarkeit durch Doppelrollenführung im Mastkopf • Gewichtspack gegen Hochwehen der Fahne am Mast und für leichtes Einholen
- Mastbeschläge aus hochwertigem Kunststoff
- Serienmäßig abschließbar • Inklusive Bodenhalterung mit Zentrierkeil



Aluminium-Fahnenmasten mit innenliegender Hissvorrichtung, bedienbar per Kurbel

- Aus korrosionsfreiem Hartaluminium • Silberfarbig eloxiert - fahnentuchschonend • Mit vollständig innenliegender Hissvorrichtung • Betätigung der Hissvorrichtung erfolgt mit einer Spezialkurbel, wodurch eine gute Sicherung gegen die Bedienung durch Unbefugte und Diebstahl der Fahne gegeben ist • Fahnentuch wird an verstellbaren Kunststoffleitern, die im Mast geführt werden, befestigt • Serienmäßig mit abschließbarer Hissvorrichtung • Inklusive Bodenhalterung mit Zentrierkeil

Einsatzbereich:
Einfache Bedienung mit Kurbel, für ständige Beflaggung.

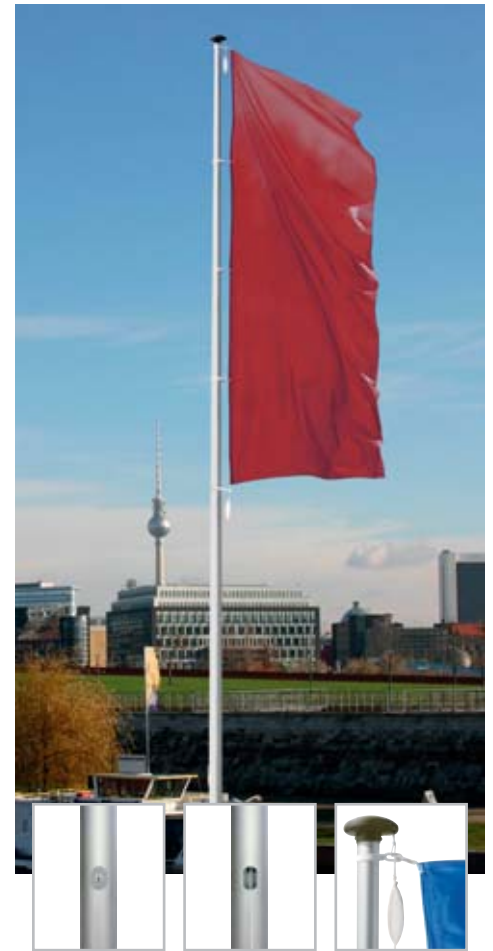

Aluminium-Fahnenmasten konisch mit innenliegender Hissvorrichtung

- Eleganter Mast aus korrosionsfreiem Hartaluminium
- Silberfarbig eloxiert - fahnentuchschonend • Bestens für repräsentative Zwecke geeignet • Mit vollständig innenliegender Hissvorrichtung • Bedienungsoffnung mit Sicherheitsverschluss gegen unbefugtes Bedienen und Diebstahl gesichert

- 1 - 3 inkl. Bodenhalterung mit Zentrierkeil
- 4 - 6 inkl. Kippbarer Bodenhalterung

i

Weitere Varianten auf Anfrage lieferbar

Höhe über Flur m	Mast-Ø mm	Art.-Nr.	Euro
6	75	E 198 1199 B	557,-
7	75	E 198 1200 B	592,-
8	75	E 198 1201 B	670,-
8	100	E 198 1202 B	811,-
9	100	E 198 1203 B	866,-
10	100	E 198 1204 B	1.035,-

Höhe über Flur m	Mast-Ø mm	Art.-Nr.	Euro
6	75	E 849 567 B	713,-
7	75	E 851 160 B	773,-
8	75	E 851 161 B	868,-
8	100	E 851 162 B	990,-
9	100	E 851 163 B	1.083,-
10	100	E 851 159 B	1.287,-

Ausf.	Höhe über Flur m	Mast-Ø unten/oben mm	Art.-Nr.	Euro
1	6	100/60	E 849 565 B	756,-
2	7	100/60	E 851 200 B	826,-
3	8	100/60	E 851 201 B	890,-
4	9	135/60	E 851 210 B	1.525,-
5	10	135/60	E 851 203 B	1.654,-
6	12	135/60	E 851 204 B	1.834,-

!

Produktionsstandort DEUTSCHLAND

TÜV Rheinland ZERTIFIZIERT

GS Spezialität Sicherheit

www.tuv.com ID: 0000022356





Aluminium-Fahnenmasten, konisch mit hissbarem und drehbarem Ausleger

- Mast dreht sich mit dem Wind • Innenliegende Hissseilführung in aufgesetzter Aluminiumschiene • serienmäßig abschließbar • Hissbarer Drehausleger • Vertikale Fahnentuchführung durch Gleiter in Aufsetschiene • Hissvorrichtung mit Seilklemme • Mastbeschläge aus Aluminium und Edelstahl • Mastkopf aus Edelstahl mit Umlenkeinheit • Statischer Nachweis nach DIN 1055 • Inklusive Bodenhalterung mit Zentrierkeil

Einsatzbereich:

Volle Entfaltung der Fahne auch bei Windstille, für ständige Beflaggung.

Aluminium-Fahnenmasten mit hissbarem und drehbarem Ausleger, bedienbar per Kurbel

Mit vollständig innenliegender Hissvorrichtung mit Sicherheits - Seilklemme • Leichte Hissbarkeit durch Doppelrollenführung im Mastkopf • Vertikale Fahnentuchführung durch Gurtschlaufen am Mast • Ausleger dreht sich mit dem Wind • Mastbeschläge aus Aluminium und Kunststoff • Serienmäßig mit abschließbarer Hissvorrichtung • Inkl. Bodenhalterung mit Zentrierkeil

Einsatzbereich:

Volle Entfaltung der Fahne auch bei Windstille, für ständige Beflaggung.

Aluminium-Fahnenmasten mit hissbarem und drehbarem Ausleger

- Aus korrosionsfreiem Hartaluminium • Silberfarbig eloxiert • fahnentuchschonend • Einfaches Hissen von Ausleger und Fahne mit dem im Mast laufenden Hissseil • Das Hissseil ist per Rundzylinder abschließbar • Auch bei Windstille ist das Fahnentuch entfaltet • Ideal für repräsentative Beflaggung sowie für Werbefahnen • Teleskopauslegerstange (Ø 40 mm) ist 360° drehbar und ist für Fahnentücher mit Hohlraum von 1,00 m-1,50 m verstellbar • Inkl. Bodenhalterung mit Zentrierkeil

Einsatzbereich:

Volle Entfaltung der Fahne auch bei Windstille, für ständige Beflaggung.

i

Weitere Varianten auf Anfrage lieferbar

Ausf.	Höhe über Flur m	Mast-Ø unten/oben mm	Art.-Nr.	Euro
1	6	100/60	E 604 3106 B	924,-
2	7	100/60	E 604 3107 B	1.010,-
3	8	100/60	E 604 3108 B	1.087,-
4	9	135/60	E 604 3109 B	1.746,-
5	10	135/60	E 604 3110 B	1.824,-
6	12	135/60	E 604 3111 B	2.045,-

Höhe über Flur m	Mast-Ø mm	Art.-Nr.	Euro
6	75	E 849 566 B	875,-
7	75	E 851 130 B	946,-
8	75	E 851 131 B	1.042,-
8	100	E 851 132 B	1.155,-
9	100	E 851 133 B	1.284,-
10	100	E 851 129 B	1.407,-

Höhe über Flur m	Mast-Ø mm	Art.-Nr.	Euro
6	75	E 198 1205 B	670,-
7	75	E 198 1206 B	718,-
8	75	E 198 1207 B	808,-
8	100	E 198 1208 B	946,-
9	100	E 198 1209 B	1.014,-
10	100	E 198 1210 B	1.196,-

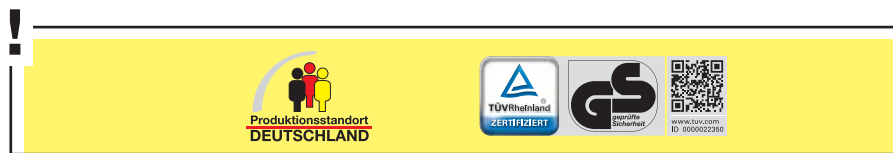

Bei Bestellung von Zubehör ohne Hauptartikel können zusätzliche Versandkosten entstehen.

GFK-Fahnenmasten

- Aus weißem, ultraleichtem Hightech-Glasfaserkunststoff (GFK) mit Spezialbeschichtung
- Konische Form
- Weiße, glatt glänzende und schmutzabweisende Oberfläche
- Sehr pflegeleicht
- Hohe Reißfestigkeit und Korrosionsbeständigkeit
- Geringes Gewicht bei hoher Festigkeit
- Minimaler Wartungsaufwand
- Lange Lebensdauer
- Sehr einfaches Aufstellen durch ausgeklügelte Bodenkipphalterung



Mit außenliegender Hissvorrichtung

- Außenliegende Flaggenleine
- Frei zugänglicher Leinenhalter (Klampe)
- Eine Mastspitze, passende Flaggenleine, ein weißer Leinenhalter (Klampe) und eine Boden-Kipphalterung zum Einbetonieren

Einsatzbereich:

Einstiegsmast für fast alle Anwendungen geeignet

Höhe über Flur m	Gewicht kg	Mast-Ø unten/oben mm	Art.-Nr.	Euro
6	17	107/65	E 198 1167 B	664,-
7	19	114/65	E 198 1168 B	699,-
8	20	121/65	E 198 1169 B	746,-
9	23	128/65	E 198 1170 B	847,-
10	28	135/65	E 198 1171 B	884,-



Mit innenliegender Hissvorrichtung

- Innenliegende Flaggenleinenführung
- Im Mast liegender Leinenhalter
- Abschließbar
- Eine Mastspitze, Flaggenleine, abschließbarer Leinenhalter inkl. 2 Schlüssel, Schlaufengewicht und eine Boden-Kipphalterung zum Einbetonieren

Einsatzbereich:

Stark publikumsfrequentierte Bereiche mit erhöhter Diebstahlgefahr der Fahne

Höhe über Flur m	Gewicht kg	Mast-Ø unten/oben mm	Art.-Nr.	Euro
6	17	107/65	E 198 1172 B	879,-
7	19	114/65	E 198 1173 B	914,-
8	20	121/65	E 198 1174 B	961,-
9	23	128/65	E 198 1175 B	1.060,-
10	28	135/65	E 198 1176 B	1.097,-



Mit drehbarem Ausleger

- Bannerarm zur ständigen Präsentation der Fahne
- Mast muss zum Fahnenwechsel gelegt werden
- 1200 mm Alu-Ausleger, Mastaufsatz individuell kürzbar, verstärkt und drehbar, 3 Mastringe, 1 Kunststoffring mit Gewicht und eine Boden-Klapphalterung zum Einbetonieren

Einsatzbereich:

Firmen, Messen und Events mit individuellen Werbefahnen mit lesbaren Inhalten/Namen

Höhe über Flur m	Gewicht kg	Mast-Ø unten/oben mm	Art.-Nr.	Euro
6	17	107/65	E 198 1177 B	846,-
7	19	114/65	E 198 1178 B	876,-
8	20	121/65	E 198 1179 B	995,-
9	23	128/65	E 198 1180 B	1.083,-
10	28	135/65	E 198 1181 B	1.133,-

Zubehör zu GFK-Fahnenmasten

Ausführung		Art.-Nr.	Euro
Windtracker-System, zur Umrüstung aller Fahnenmasten	mit drehbarem Ausleger	E 198 1182 B	302,-
Kipphalterung aus feuerverzinktem Stahl	für Fahnenmasten von 6-8 m	E 198 1183 B	68,-
	für Fahnenmasten von 9-10 m	E 198 1184 B	97,-
Schlaufengewicht passend	für Fahnenmasten mit Ausleger von 6-10 m	E 198 1185 B	87,-
	passend für Fahnenmasten 8 m	E 198 1186 B	43,-
Flaggenleine aus Polyester, Stärke 6 mm	passend für Fahnenmasten 9 m	E 198 1187 B	45,50
	passend für Fahnenmasten 10 m	E 198 1188 B	49,50
Mastring aus Kunststoff, Länge 650 mm	Farbe weiß, VE 5 Stück	E 198 1189 B	75,-
Flaggensackgewicht für Fahnenmasten	für System innenliegende Hissvorrichtung	E 198 1190 B	36,50
Mastkopf aus Kunststoff, Pilzform, Farbe weiß	für Fahnenmast 6-8 m	E 198 1191 B	36,-
	für Fahnenmast 9-10 m	E 198 1192 B	40,50





Zusammensteckbarer Aluminium-Fahnenmast, 2-teilig

- Aus korrosionsfreiem Hartaluminium • Silberfarbig eloxiert - fahnetuchschonend • Mit vollständig außenliegender Hissvorrichtung • Transportlänge max. 5,30 m • Problemloser Transport auf dem Dachträger eines PKWs • Inkl. Bodenhalterung aus Kunststoff zum Einbetonieren

Einsatzbereich:

Für die gelegentliche Beflagung.



Aluminium-Fahnenlichtmasten, mit innenliegender Hissvorrichtung

- Zylindrisches, statisch optimiertes Doppelkammerprofil • Integriertes Leuchtmodul für effektvolle Wirkung • Vertikale Fahnetuchführung durch Gleiter in der Mastnut • Innenliegende Kurbelhissvorrichtung • Mastbeschläge aus Edelstahl • Serienmäßig abschließbar • Hissbarer Drehausleger nachrüstbar • Lieferung inkl. Bodenkipphalterung • Technische Voraussetzung: Stromversorgung: 230 V

- **Highlight:** LED-RGB-Beleuchtung als Eyecatcher



LED-Fahnenmasten, mit innenliegender Hissvorrichtung, bedienbar per Kurbel

- Profilintegriertes LED-RGB-Lichtband • Standardfarben LED: rot, grün, blau, weiß • Standardfarben vor Ort einstellbar • Weitere Farbvarianten und Helligkeit über Controller variierbar • Programmierbare Sonderfarben • Farbwechsel über Fernbedienung möglich • Innenliegende Hissvorrichtung mit Sicherheits-Seilklemme • Vertikale Fahnetuchführung durch Gurtschlaufen am Mast • Gewichtspack gegen Hochwehen der Fahne und für leichtes Einholen der Fahne • Serienmäßig abschließbar • Technische Voraussetzung: Stromversorgung: 230 V • Inkl. Bodenkipphalterung

- **Highlight:** LED-RGB-Beleuchtung als Eyecatcher

i Weitere Varianten auf Anfrage lieferbar



i Weitere Varianten auf Anfrage lieferbar

Höhe über Flur m	Mast-Ø unten/oben mm	Art.-Nr.	Euro
6	75/60	E 851 100 B	379,-
7	75/60	E 851 101 B	413,-
8	75/60	E 851 099 B	459,-

Höhe über Flur m	Mast-Ø mm	Art.-Nr.	Euro
6	100	E 879 112 B	1.660,-
7	100	E 879 113 B	1.706,-
8	100	E 879 114 B	1.790,-
9	100	E 879 115 B	1.907,-
10	100	E 879 116 B	2.047,-

Ohne hissbaren Ausleger

Höhe über Flur m	Mast-Ø mm	Art.-Nr.	Euro
6	100	E 872 661 B	1.995,-
7	100	E 872 662 B	2.079,-
8	100	E 872 663 B	2.142,-
9	100	E 872 664 B	2.253,-
10	100	E 872 665 B	2.407,-

Mit hissbarem und drehbarem Ausleger

- Teleskopausleger für Hohlraum 1,00 m-1,50 m

Höhe über Flur m	Mast-Ø mm	Art.-Nr.	Euro
6	100	E 868 725 B	2.341,-
7	100	E 868 726 B	2.392,-
8	100	E 868 727 B	2.482,-
9	100	E 868 728 B	2.580,-
10	100	E 868 729 B	2.714,-



Bei Bestellung von Zubehör ohne Hauptartikel können zusätzliche Versandkosten entstehen.

Parkbänke

- Füße feuerverzinkt • Sitzlattung aus Bambus, direkt verschraubt • Sitztiefe 340 mm
- Wartungsarm und robust • Bequem für 3 Personen



Ortsfest zum Einbetonieren

Ausführung	B x H mm	Material Sitzlatten/ Farbe Sitzlatten	Art.-Nr.	Euro
Ohne Rückenlehne	1770 x 470	Bambus Savanna	E 642 2407 B	532,-
		Bambus dunkel	E 604 4271 B	600,-
Mit Rückenlehne	1770 x 822	Bambus Savanna	E 642 2408 B	793,-
		Bambus dunkel	E 604 4272 B	907,-

Mobil mit Befestigungsmöglichkeit

Ausführung	B x H mm	Material Sitzlatten/ Farbe Sitzlatten	Art.-Nr.	Euro
Ohne Rückenlehne	1770 x 470	Bambus Savanna	E 642 2409 B	714,-
		Bambus dunkel	E 604 4273 B	778,-
Mit Rückenlehne	1770 x 822	Bambus Savanna	E 642 2410 B	983,-
		Bambus dunkel	E 604 4274 B	1.068,-

Tische

- Füße feuerverzinkt • Lattung aus Bambus, direkt verschraubt
- B x T x H 1770 x 700 x 732 mm • Langlebig • Ortsfest zum Einbetonieren

Farbe Lattung	Art.-Nr.	Euro
Bambus Savanna	E 642 2411 B	1.158,-
Bambus dunkel	E 604 4275 B	1.174,-



Drahtgitter-Parkbänke

Ortsfest zum Einbetonieren

- Drahtgitter-Sitzteil aus 3,2 mm starkem Draht • Fußgestell aus Vierkantröhr feuerverzinkt
- Thermoisolierender Polyamid-Rilsan Wirbelsinterbeschichtung inkl. Anti-Graffiti-Beschichtung und Selbstreinigungseffekt, korrosionsschutz durch Unterverzinkung • Breite 1795 mm
- Sitzhöhe 475 mm • Sitztiefe 430 mm

Ausführung	Farbe	Art.-Nr.	Euro
Ohne Rückenlehne	RAL 9006 weißaluminium	E 604 4279 B	653,-
	DB 703 eisenglimmer	E 604 4280 B	653,-
	RAL 7016 anthrazitgrau	E 604 4281 B	653,-
Mit Rückenlehne	RAL 9006 weißaluminium	E 604 4276 B	876,-
	DB 703 eisenglimmer	E 604 4277 B	876,-
	RAL 7016 anthrazitgrau	E 604 4278 B	876,-

Drahtgitter-Tische

Ortsfest zum Einbetonieren

- Drahtgitter-Tischplatte aus 3,2 mm starkem Draht • Fußgestell aus Vierkantröhr feuerverzinkt • Thermoisolierender Polyamid-Rilsan Wirbelsinterbeschichtung inkl. Anti-Graffiti-Beschichtung und Selbstreinigungseffekt • B x T x H 1795 x 770 x 730 mm

Farbe	Art.-Nr.	Euro
RAL 9006 weißaluminium	E 604 4282 B	1.026,-
DB 703 eisenglimmer	E 604 4283 B	1.026,-
RAL 7016 anthrazitgrau	E 604 4284 B	1.026,-





Sitzplatzgarnituren

- Stahlrohrrahmen feuerverzinkt • Rohr-Ø 38 mm • Sitz- und Tischfläche mit Bambusbelattung, Savanna • B x H 1890 x 731 mm • Sitzhöhe 431 mm
- Tisch B x T 1770 x 700 mm

Ausführung	Tiefe mm	Art.-Nr.	Euro
Ohne Rückenlehne	1870	E 642 2405 B	2.210,-
Mit Rückenlehne	2101	E 642 2406 B	2.744,-

Sitzplatzgarnituren

- Stahlrohrrahmen feuerverzinkt • Rohr-Ø 38 mm • Sitzfläche aus Drahtgitter • Tischplatte aus Drahtgitter • Drahtstärke 3,2 mm • Raster 15 x 15 mm • Isolierte Beschichtung mind. 350 mm • Mobile Ausführung mit Gleitschienen und standardmäßig 8 Bohrungen mit Ø 11 mm zum möglichen Verdübeln auf Fundamenten ausgestattet • Anti-Graffiti Beschichtung • B x H 1983 x 733 mm • Sitzhöhe 432 mm • Tisch B x T 1795 x 700 mm

Ausführung	Tiefe mm	Farbe	Art.-Nr.	Euro
Ohne Rückenlehne	1910	RAL 9006 weißaluminium	E 604 4260 B	2.302,-
		DB 703 eisenglimmer	E 604 4261 B	2.302,-
		RAL 7016 anthrazit	E 604 4262 B	2.302,-
Mit Rückenlehne	2076	RAL 9006 weißaluminium	E 604 4263 B	2.764,-
		DB 703 eisenglimmer	E 604 4264 B	2.764,-
		RAL 7016 anthrazit	E 604 4265 B	2.764,-



Parkbank

- Sitzbank ohne Armlehnen • Sitzbelattung aus Bambus Savanna, direkt verschraubt
- 3-sitzig • Sitztiefe 485 mm • Füße aus Rundrohr Rohr-Ø 42 mm feuerverzinkt
- Wirbelgesintert in Polyamid-Rilsan • RAL 9006 weißaluminium, Anti-Graffiti-Beschichtung

Ausführung	B x T x H mm	Art.-Nr.	Euro
Bank mit Rückenlehne	1770 x 638 x 834	E 642 2412 B	1.271,-



10 JAHRE GARANTIE

Tisch

- Lattung aus Bambus Savanna, direkt verschraubt • Füße aus Rundrohr, Rohr-Ø 38 mm feuerverzinkt • Wirbelgesintert in Polyamid-Rilsan
- RAL 9006 weißaluminium, Anti-Graffiti-Beschichtung

Ausführung	B x T x H mm	Art.-Nr.	Euro
Tisch	1770 x 712 x 733	E 642 2413 B	1.758,-



10 JAHRE GARANTIE

Parkbänke

- Drahtgitterbank mit Armlehnen • 3-sitzig • Stahlrohr und Drahtgitter • Rohrdurchmesser 38 mm • Drahtstärke 3,2 mm • Besondere Rasterung • Unterverzinkt und wirbelgesintert in Polyamid-Rilsan, leicht zu reinigen • Sitzhöhe 475 mm • Sitztiefe 405 mm • Anti-Graffiti-Beschichtung • Bodenverankerung über Befestigungsglaschen möglich

Ausführung	Breite mm	Farbe	Art.-Nr.	Euro
3-sitzig	1795	RAL 9006 weißaluminium	E 604 4257 B	1.127,-
3-sitzig	1795	DB 703 eisenglimmer	E 604 4258 B	1.127,-
3-sitzig	1795	RAL 7016 anthrazitgrau	E 604 4259 B	1.127,-



Bei Bestellung von Zubehör ohne Hauptartikel können zusätzliche Versandkosten entstehen.

Parkbänke aus Kunststoff

• Witterungsbeständig • Mit 5 Sitz- und 4 Rückenlatten 50 x 30 mm aus stabilem PVC • Füße aus Polypropylen • Wahlweise 1500 mm Breite mit 2 Füßen oder 2000 mm Breite mit 3 Füßen in 4 Farben



TOP PREIS 145,-
E 840 872 B

Breite mm	Ausführung	Art.-Nr.	Euro
1500	weiß	E 840 872 B	145,-
	braun	E 840 873 B	145,-
	grün	E 840 874 B	145,-
	blau	E 840 875 B	145,-
2000	weiß	E 840 876 B	210,-
	braun	E 840 877 B	210,-
	grün	E 840 878 B	210,-
	blau	E 840 879 B	210,-

Parkbänke aus Kunststoff

• Witterungsbeständig • Mit 6 Sitz- und 7 Rückenlatten 50 x 30 mm aus stabilem PVC • Füße aus Polypropylen • Wahlweise 1500 mm Breite mit 2 Füßen oder 2000 mm Breite mit 3 Füßen in 4 Farben



Breite mm	Ausführung	Art.-Nr.	Euro
1500	weiß	E 841 262 B	205,-
	braun	E 841 263 B	205,-
	grün	E 841 264 B	205,-
	blau	E 841 265 B	205,-
2000	weiß	E 841 266 B	259,-
	braun	E 841 267 B	259,-
	grün	E 841 268 B	259,-
	blau	E 841 269 B	259,-



Parkbänke mit Stahlrohr-Füßen

• Mit feuerverzinkten Rechteck-Stahlrohrfüßen • Jeder Bankfuß hat 2 Löcher für die Bodenbefestigung • Latten wahlweise aus PVC mit Holzkern oder nordischer Fichte, imprägniert und lasiert



B x H mm	Sitztiefe mm	Material Sitz	Farbe	Art.-Nr.	Euro
2000 x 790	450	PVC mit Holzkern	weiß	E 640 9874 B	835,-
			grün	E 641 1377 B	835,-
			braun	E 641 1378 B	835,-
		Fichte	lasiert	E 640 9875 B	835,-

Parkbänke mit Gusseisenfüßen

• Ein beliebtes Standardmodell mit gefälliger Optik • Mit Gusseisenfüßen, schwarz kunststoffbeschichtet • Bodenverankerung möglich • Latten wahlweise aus PVC mit Holzkern bzw. Stahlkern oder aus nordischer Fichte, imprägniert und lasiert



B x H mm	Sitztiefe mm	Material Sitz	Farbe	Art.-Nr.	Euro	
2000 x 780	370	PVC mit Holzkern	weiß	E 878 980 B	789,-	
			grün	E 878 981 B	789,-	
			braun	E 878 982 B	789,-	
		Fichte	lasiert	E 878 995 B	785,-	
		410	PVC mit Holzkern	weiß	E 878 983 B	949,-
				grün	E 878 984 B	949,-
	braun			E 878 985 B	949,-	
	PVC mit Stahlkern		weiß	E 641 1374 B	1.169,-	
			grün	E 641 1375 B	1.169,-	
			braun	E 641 1376 B	1.169,-	
	Fichte	lasiert	E 878 996 B	925,-		

Parkbänke und Tische mit Betonfüßen

• Mit Betonfüßen zum Eingraben bzw. Einbetonieren • Die Betonfüße werden ca. 25-30 cm eingegraben oder einbetoniert • Latten wahlweise aus PVC mit Holzkern bzw. Stahlkern oder aus nordischer Fichte, imprägniert und lasiert

Parkbänke ohne Lehne

B x H mm	Sitztiefe mm	Material Sitz	Farbe	Art.-Nr.	Euro
2000 x 420	420	PVC mit Holzkern	weiß	E 640 9876 B	595,-
			grün	E 641 1379 B	595,-
			braun	E 641 1380 B	595,-
		PVC mit Stahlkern	weiß	E 640 9877 B	755,-
			grün	E 641 1381 B	755,-
			braun	E 641 1382 B	755,-
		Fichte	lasiert	E 640 9878 B	565,-

mit Lehne

B x H mm	Sitztiefe mm	Material Sitz	Farbe	Art.-Nr.	Euro
2000 x 760	410	PVC mit Holzkern	weiß	E 640 9879 B	695,-
			grün	E 641 1383 B	695,-
			braun	E 641 1384 B	695,-
		PVC mit Stahlkern	weiß	E 640 9880 B	919,-
			grün	E 641 1385 B	919,-
			braun	E 641 1386 B	919,-
		Fichte	lasiert	E 640 9881 B	675,-



Tische

B x T x H mm	Material Tischplatte	Farbe	Art.-Nr.	Euro	
2000 x 640 x 690	PVC mit Holzkern	weiß	E 640 9882 B	679,-	
		grün	E 641 1387 B	679,-	
		braun	E 641 1388 B	679,-	
		weiß	E 640 9883 B	915,-	
		grün	E 641 1389 B	915,-	
	PVC mit Stahlkern	braun	E 641 1390 B	915,-	
		Fichte	lasiert	E 640 9884 B	629,-

Sitzplatzgarnitur

• Mit feuerverzinkten Rechteck-Stahlrohrfüßen • Jeder Bankfuß hat 2 Löcher für die Bodenbefestigung • Latten aus nordischer Fichte, imprägniert und lasiert



Breite mm	Sitztiefe mm	Tischhöhe mm	Sitzhöhe mm	Gewicht kg	Art.-Nr.	Euro
2000	450	730	430	130	E 640 9885 B	2.349,-



Bei Bestellung von Zubehör ohne Hauptartikel können zusätzliche Versandkosten entstehen.



Sitzbank Modell Talin

- Robuste Sitzbank fügt sich diskret in die Umgebung ein und bietet hohen Komfort
- Gestell aus verzinktem Stahlrohr 80 x 80 mm und pulverbeschichtet in grau
- Sitzfläche und Rückenlehne aus 36 mm starkem Tropenholz mit Lasur in Eiche hell
- Montage erfolgt auf Bodenplatten

B x H mm	Sitztiefe mm	Sitzhöhe mm	Art.-Nr.	Euro
2000 x 750	551	442	E 642 3575 B	593,-

Sitzbänke Modell Danzig

- Gemütliche Bank, die sich an jede Umgebung anpasst
- Gestell aus Stahl, 80 mm breit, 8 mm stark, verzinkt und in grau beschichtet
- Sitzfläche und Rückenlehne aus 36 mm starken Latten mit Lasur in Eiche hell
- Montage erfolgt auf Bodenplatten

Material Belattung	B x H mm	Sitztiefe mm	Sitzhöhe mm	Art.-Nr.	Euro
Kiefernholz	1800 x 816	561	441	E 642 3576 B	484,-
Tropenholz	2000 x 816	561	441	E 642 3577 B	637,-

Sitzbänke Modell Helsinki

- Gestell aus Gusselementen in schwarz und 5 Holzplatten für eine Sitzfläche mit hohem Komfort
- Sitzfläche und Rückenlehne aus Latten mit Lasur in Eiche hell
- Montage auf Bodenplatten

Material Belattung	B x H mm	Sitztiefe mm	Sitzhöhe mm	Art.-Nr.	Euro
Kiefernholz	1800 x 766	625	435	E 642 3578 B	555,-
Tropenholz	2000 x 766	625	435	E 642 3579 B	746,-

Sitzbänke Modell Stockholm

- Füße 450 x 450 mm, Stahl 8 mm stark
- Verzinkt und beschichtet, grau
- Sitz- und Rückenlehne aus Tropenholz mit Lasur in Eiche hell

Breite mm	Sitztiefe mm	Sitzhöhe mm	Art.-Nr.	Euro
450	450	450	E 642 3580 B	654,-
1200	450	450	E 642 1403 B	901,-
1800	450	450	E 642 1404 B	1.132,-

Sitzgruppe Modell Kindergarten

- Gestell aus Stahl, verzinkt und beschichtet in RAL 5010 enzianblau • Sitzfläche und Rückenlehne aus 22 mm starken, Tropenholz in den Farben RAL 3020 verkehrsrot, RAL 1023 verkehrsgelb, gelbgrün, RAL 5010 enzianblau • Gesamtabmessung L x B 1500 x 1500 mm • Tischabmessung 950 x 950 mm • Montage erfolgt auf Bodenplatten



Tischhöhe mm	Sitzhöhe mm	Gewicht kg	Art.-Nr.	Euro
621	270	80	E 642 3590 B	1.497,-

Sitzgruppe Modell Grundschule

- Gestell aus Stahl, verzinkt und beschichtet in RAL 5010 enzianblau • Sitzfläche und Rückenlehne aus 22 mm starken, Tropenholz in den Farben RAL 3020 verkehrsrot, RAL 1023 verkehrsgelb, gelbgrün, RAL 5010 enzianblau • Gesamtabmessung L x B 1630 x 1630 mm • Tischabmessung 950 x 950 mm • Montage erfolgt auf Bodenplatten



Tischhöhe mm	Sitzhöhe mm	Gewicht kg	Art.-Nr.	Euro
621	390	85	E 642 3591 B	1.540,-



Sitzbänke

- Gestell aus Stahlrohr 30 x 50 mm, verzinkt und beschichtet in grau
- Sitzfläche und Rückenlehne aus PEFC-zertifiziertem Eichenholz, 36 mm stark mit Lasur in Eiche hell

Breite mm	Ausführung	Sitztiefe mm	Sitzhöhe mm	Art.-Nr.	Euro
1200	ohne Armlehnen	385	450	E 642 1399 B	688,-
	mit Armlehnen	385	450	E 642 1400 B	735,-
1800	ohne Armlehnen	385	450	E 642 1401 B	827,-
	mit Armlehnen	385	450	E 642 1402 B	873,-



Stahl-Sitzbänke

- Gestell aus verzinktem Stahlrohr 30 x 50 mm und pulverbeschichtet in grau
- Sitzfläche und Rückenlehne aus 2 mm starkem, gebogenem Stahlblech, verzinkt und pulverbeschichtet in grau
- Montage erfolgt auf Bodenplatten

Ausführung	Abmessung (B x H) mm	Sitztiefe mm	Sitzhöhe mm	Art.-Nr.	Euro
ohne Armlehne	1800 x 821	385	450	E 642 3581 B	803,-
mit Armlehne	1800 x 821	385	450	E 642 3582 B	863,-



Senioren-Stuhl

- Durch die um 10 cm höhere Sitzfläche, die Fußstütze und geeignete Armlehnen bietet der Stuhl Senioren eine entsprechende Hilfe
- Gestell aus Stahlrohr, 30 x 50 mm, verzinkt und beschichtet grau
- Sitzfläche und Rückenlehne aus 36 mm starken, PEFC-zertifiziertem Eichenholz mit Lasur in Eiche hell
- Montage erfolgt auf Bodenplatten

B x H mm	Sitztiefe mm	Sitzhöhe mm	Art.-Nr.	Euro
600 x 911	406	540	E 642 3583 B	724,-



Senioren-Sitzbänke

- Durch die um 10 cm höhere Sitzfläche, die Fußstütze und geeignete Armlehnen bietet der Stuhl Senioren eine entsprechende Hilfe
- Gestell aus Stahlrohr, 30 x 50 mm, verzinkt und beschichtet grau
- Sitzfläche und Rückenlehne aus 36 mm starken, PEFC-zertifiziertem Eichenholz mit Lasur in Eiche hell
- Montage erfolgt auf Bodenplatten

B x H mm	Sitztiefe mm	Sitzhöhe mm	Art.-Nr.	Euro
1200 x 911	406	540	E 642 3584 B	861,-
1800 x 911	406	540	E 642 3585 B	1.000,-
Zubehör				
Mittelarmlehne, Stahl, grau			E 642 3586 B	68,-



Sitzgruppe Modell Standard

- Gestell aus Stahlrohr, 40 x 60 mm, verzinkt und beschichtet grau
- Sitzfläche und Rückenlehne aus 36 mm starken, PEFC-zertifiziertem Eichenholz mit Lasur in Eiche hell
- Tisch L x B x H 1820 x 798 x 750 mm und 2 Sitzbänke ohne Rückenlehnen L x B x H 1800 x 440 x 450 mm
- Montage erfolgt auf Bodenplatten



Tischhöhe mm	Sitzhöhe mm	Art.-Nr.	Euro
750	450	E 642 3589 B	2.102,-

Baum-Rundbänke

- Gestell aus Stahlrohr, 30 x 50 mm, verzinkt und beschichtet grau
- Sitzfläche und Rückenlehne aus 36 mm starken, PEFC-zertifiziertem Eichenholz mit Lasur in Eiche hell
- Montage erfolgt auf Bodenplatten



Ausführung	B x H mm	Sitztiefe mm	Sitzhöhe mm	Art.-Nr.	Euro
sechseckig, Innendurchmesser 1000 mm	2212 x 821	450	450	E 642 3587 B	2.996,-
sechseckig, Innendurchmesser 2000 mm	3368 x 821	450	450	E 642 3588 B	3.282,-



Bei Bestellung von Zubehör ohne Hauptartikel können zusätzliche Versandkosten entstehen.

4.8 4 Betrieb > 4.8 Außenanlagen Abfallbehälter für den Außenbereich

Drahtgitter-Abfallsammler mit Trichter- oder Dachaufsatz

- Drahtkorb komplett feuerverzinkt • Ober- und Unterring aus stabilem Winkelprofil • Seiten- und Bodenteile aus punktgeschweißtem Gitter • Maschenweite 15 x 25 mm • Vier stabile und standsichere FüÙe aus Rundeisen



65 Liter, mit Trichteraufsatz

Ausführung	Ø x Höhe mm	Gewicht kg	Art.-Nr.	Euro
Trichteraufsatz, verzinkt	405 x 660	8	E 816 135 B	177,-
Trichteraufsatz, RAL 3000 feuerrot	405 x 660	8	E 816 136 B	190,-

75 Liter, mit Dachaufsatz

Ausführung	Ø x Höhe mm	Gewicht kg	Art.-Nr.	Euro
Dachaufsatz, RAL 6005 moosgrün	405 x 920	10	E 816 130 B	208,-
Dachaufsatz, RAL 5010 enzianblau	405 x 920	10	E 816 131 B	208,-



Abfallbehälter, rund

- Gefertigt aus Stahlblech • Gelochter Korpus • Geeignet zur Wand- und Pfostenmontage • Volumen ca. 20 oder 50 l
- Behälter-Ø 265 oder 370 mm, Höhe 410 oder 520 mm • Gewicht inkl. Befestigungsschiene ca. 4,0 oder 5,5 kg
- Erhältlich in feuerverzinkt oder feuerverzinkt und zusätzlich pulverbeschichtet • Lieferumfang: Abfallbehälter, Befestigungsschiene und Schlüssel (Befestigungsmaterial siehe Zubehör)

Volumen l	20	50
Höhe mm	410	520
Behälter-Ø mm	265	370
Farbe		
verzinkt	E 876 204 B	E 876 206 B
Euro	115,-	132,-
RAL 2000 gelborange	E 876 205 B	E 876 207 B
RAL 3002 kaminrot	E 873 215 B	E 873 255 B
RAL 5013 kobaltblau	E 873 216 B	E 873 256 B
RAL 6005 moosgrün	E 873 217 B	E 873 257 B
RAL 7016 anthrazitgrau	E 873 218 B	E 873 258 B
DB703 eisenglimmer	E 873 219 B	E 873 259 B
Euro	139,-	163,-



Befestigungspfosten

- Zum Einbetonieren • Feuerverzinkt
- Inkl. Erdanker • Höhe 1500 mm, Ø 60 mm

Art.-Nr.	Euro
E 874 498 B	58,-

Universal-Befestigungsschellenband

- Verzinkt • Geeignet für Pfosten mit Ø 60-100 mm
- Pro Behälter wird 1 VE benötigt • **VE 2 Stück**

Art.-Nr.	Euro/VE
E 874 499 B	15,-

Wandbefestigungs-Set

- Bestehend aus je 2 Schrauben 10 x 100 mm, Dübel S12, U-Scheiben M10, Distanzstücke 20 x 36 mm

Art.-Nr.	Euro/Set
E 810 028 B	9,50

Bei Einzelbestellung zzgl. Frachtkosten



Runde Abfallbehälter

35 l Volumen

• Behälter-Ø 340 mm, Höhe 475 mm, Deckelscheibe, Befestigungsschiene bzw. Befestigungsposten aus hochwertigem, feuerverzinkten Stahlblech • Auch mit Pulverbeschichtung erhältlich, Farbe nach Wahl • Behälter wahlweise im gelochten oder ungelochten Design • Inkl. Dreikant-Verriegelung und Metall-Dreikantschlüssel • Lieferung inkl. Rechteckpfosten (60 x 60 x 1500 mm) mit Rundstahlanker zum Einbetonieren oder mit angeschweißter U-Profileschiene geeignet zur Wand- und Pfostenbefestigung • Ohne Einsatzbehälter und Ascher

Farbe	verzinkt	RAL 5013 kobaltblau	RAL 7016 anthrazitgrau	DB703 anthrazit- eisenglimmer
Ausführung				
Gelocht mit Q-Rohrpfosten	E 875 040 B	E 875 041 B	E 875 042 B	E 875 044 B
Euro	283,-	324,-	324,-	324,-
Ungelocht mit U-Profileschiene	E 875 050 B	E 875 051 B	E 875 052 B	E 875 054 B
Euro	167,-	204,-	204,-	204,-
Ungelocht mit Q-Rohrpfosten	E 875 055 B	E 875 056 B	E 875 057 B	E 875 059 B
Euro	271,-	311,-	311,-	311,-

50 l Volumen

• Behälter-Ø 380 mm, Höhe 515 mm, Deckelscheibe, Befestigungsschiene bzw. Befestigungsposten aus hochwertigem, feuerverzinkten Stahlblech • Auch mit Pulverbeschichtung erhältlich, Farbe nach Wahl • Behälter wahlweise im gelochten oder ungelochten Design • Inkl. Dreikant-Verriegelung und Metall-Dreikantschlüssel • Lieferung inkl. Rechteckpfosten (60 x 60 x 1500 mm) mit Rundstahlanker zum Einbetonieren oder mit angeschweißter U-Profileschiene geeignet zur Wand- und Pfostenbefestigung • Ohne Einsatzbehälter und Ascher

Farbe	verzinkt	RAL 5013 kobaltblau	RAL 7016 anthrazitgrau	DB703 anthrazit- eisenglimmer
Ausführung				
Gelocht mit Q-Rohrpfosten	E 875 070 B	E 875 071 B	E 875 072 B	E 875 074 B
Euro	287,-	331,-	331,-	331,-
Ungelocht mit U-Profileschiene	E 875 080 B	E 875 081 B	E 875 082 B	E 875 084 B
Euro	175,-	215,-	215,-	215,-
Ungelocht mit Q-Rohrpfosten	E 875 085 B	E 875 086 B	E 875 087 B	E 875 089 B
Euro	283,-	324,-	324,-	324,-

Zubehör

Ausführung	Art.-Nr.	Euro
Einsatzbehälter für 35 l Behälter ohne Ascher	E 817 171 B	42,-
Einsatzbehälter für 50 l Behälter ohne Ascher	E 817 173 B	47,-

50 l Volumen inkl. Einsatzbehälter und Ascher

• Behälter-Ø 380 mm, Höhe 515 mm • Edelstahl-Deckelscheibe, edelmatt (Glasperlen gestrahlt und elektroliert) • Mit angeschweißter U-Profileschiene zur Wand bzw. Pfostenmontage oder montiertem Befestigungsposten zum Einbetonieren • Behälter aus hochwertigem, feuerverzinkten Stahlblech, Oberfläche pulverbeschichtet, Farbe nach Wahl • Integrierter Zigarettenascher • inkl. Dreikant-Verriegelung und Metall-Dreikantschlüssel • Modelle inkl. Einsatzbehälter

Farbe		RAL 5013 kobaltblau	RAL 7016 anthrazitgrau	DB 703 eisenglimmer
Ausführung	Ausführung			
Ungelocht mit Q-Rohrpfosten	feuerverzinkt / pulverbeschichtet	E 871 624 B	E 871 625 B	E 871 626 B
Euro		498,-	498,-	498,-
Ungelocht mit U-Profileschiene	feuerverzinkt / pulverbeschichtet	E 871 627 B	E 871 628 B	E 871 629 B
Euro		420,-	420,-	420,-

Wandbefestigungs-Set

• Bestehend aus je 2 Schrauben 10 x 100 mm, Dübel S12, U-Scheiben M10, Distanzstücke 20 x 36 mm

Art.-Nr.	Euro/Set
E 810 028 B	9,50

Bei Einzelbestellung zzgl. Frachtkosten



Bei Bestellung von Zubehör ohne Hauptartikel können zusätzliche Versandkosten entstehen.



Ovale Abfallbehälter

Der Klassiker unter den Abfallbehältern.

- Gefertigt aus Stahlblech mit angeschweißter Befestigungsschiene
- Zur Wand- und Pfostenmontage • Volumen ca. 45 l • B x T x H 425 x 330 x 590 mm • Gewicht inkl. Befestigungsschiene ca. 8,5 kg



TOP PREIS 155,-
E 846 118 B



Ausführung	ohne Ascher, mit Aufkleber		mit Ascher, ohne Aufkleber	
Farbe	Art.-Nr.	Euro	Art.-Nr.	Euro
feuerverzinkt	E 846 118 B	155,-	E 198 1515 B	263,-
RAL 2000 gelborange	E 846 119 B	204,-	E 198 1516 B	295,-
RAL 5013 kobaltblau	E 846 206 B	204,-	E 198 1517 B	295,-
RAL 6005 moosgrün	E 846 121 B	204,-	E 198 1518 B	295,-
DB703 anthrazit-eisenglimmer	E 846 122 B	204,-	E 198 1519 B	295,-

Ovale Abfallbehälter mit selbstschließender Federklappe

Der Klassiker unter den Abfallbehältern - jetzt mit selbstschließender Federklappe aus Edelstahl

- Gefertigt aus Stahlblech mit angeschweißter Befestigungsschiene • Zur Wand- und Pfostenmontage • Volumen ca. 45 l • B x T x H 425 x 330 x 590 mm • Gewicht inkl. Befestigungsschiene ca. 8,5 kg

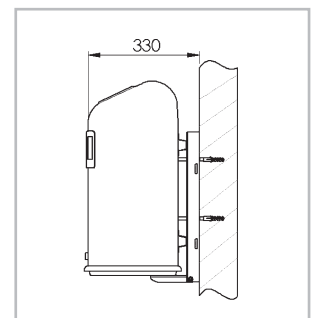
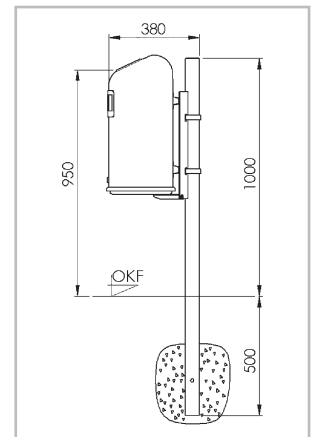
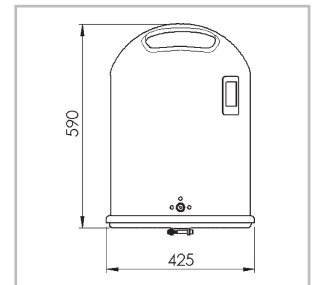

Ausführung	ohne Ascher, mit Aufkleber		mit Ascher, ohne Aufkleber	
Farbe	Art.-Nr.	Euro	Art.-Nr.	Euro
feuerverzinkt	E 846 123 B	215,-	E 198 1520 B	300,-
RAL 2000 gelborange	E 846 124 B	247,-	E 198 1521 B	331,-
RAL 5013 kobaltblau	E 846 207 B	247,-	E 198 1522 B	331,-
RAL 6005 moosgrün	E 846 126 B	247,-	E 198 1523 B	331,-
DB703 anthrazit-eisenglimmer	E 846 127 B	247,-	E 198 1524 B	331,-

Aufkleber "Saubermännchen"

Farbe	Art.-Nr.	Euro
Klarsicht / weiß	E 198 1525 B	4,-
Klarsicht / schwarz	E 198 1526 B	4,-



Befestigungsmaterial finden Sie auf Seite 984.



Abfallsammler mit Abdeckhaube

- Stahlblech feuerverzinkt • Eingrifföffnung zum besseren Handling
- Gelochter Boden zum Wasserablauf • Einschließlich Universalhalterung zur Anbringung an Mauerwerk, Pfosten oder Lichtmasten



Ausführung	B x T x H mm	Volumen l	Farbe Behälter	Abdeckhaube	Art.-Nr.	Euro
Ohne Ascher	310 x 360 x 600	40	feuerverzinkt	feuerverzinkt	E 198 7036 B	191,-
			feuerverzinkt	orange	E 198 7037 B	215,-
			kobaltblau	kobaltblau	E 198 7038 B	239,-
	310 x 360 x 685	50	feuerverzinkt	feuerverzinkt	E 198 7039 B	211,-
			feuerverzinkt	orange	E 198 7040 B	228,-
			kobaltblau	kobaltblau	E 198 7041 B	252,-
Mit Ascher	310 x 360 x 600	40	feuerverzinkt	feuerverzinkt	E 198 7042 B	215,-
			feuerverzinkt	orange	E 198 7043 B	239,-
			kobaltblau	kobaltblau	E 198 7044 B	263,-
	310 x 360 x 685	50	feuerverzinkt	feuerverzinkt	E 198 7045 B	228,-
			feuerverzinkt	orange	E 198 7046 B	252,-
			kobaltblau	kobaltblau	E 198 7047 B	276,-

Standabfallsammler mit Abdeckhaube

- Stahlblech feuerverzinkt • Eingrifföffnung zum besseren Handling
- Abgerundete Haube aus 3 mm Stahlblech • Dreikantschloss geschützt im Ständer integriert • Behälter zum Entleeren schwenk- und abnehmbar • Mit gelochtem Boden für den Wasserablauf • Behältervolumen 40 Liter



Mit Bodenplatte zum Aufschrauben

- Behälter B x T x H 310 x 310 x 440 mm
- Gesamtmaße B x T x H 370 x 320 x 885 mm

Farbe Behälter	Farbe Haube und Ständer	Art.-Nr.	Euro
feuerverzinkt	feuerverzinkt	E 198 9110 B	355,-
	DB 703 eisenglimmer	E 198 9114 B	379,-
	RAL 5013 kobaltblau	E 198 9115 B	379,-
	RAL 6005 moosgrün	E 198 9116 B	379,-
	RAL 7016 anthrazitgrau	E 198 9117 B	379,-
DB 703 eisenglimmer	DB 703 eisenglimmer	E 198 9130 B	403,-
RAL 5013 kobaltblau	RAL 5013 kobaltblau	E 198 9131 B	403,-
RAL 6005 moosgrün	RAL 6005 moosgrün	E 198 9132 B	403,-
RAL 7016 anthrazitgrau	RAL 7016 anthrazitgrau	E 198 9133 B	403,-

Zum Einbetonieren

- Behälter B x T x H 310 x 310 x 440 mm
- Gesamtmaße B x T x H 370 x 320 x 1285 mm

Farbe Behälter	Farbe Haube und Ständer	Art.-Nr.	Euro
feuerverzinkt	feuerverzinkt	E 198 9111 B	343,-
	DB 703 eisenglimmer	E 198 9118 B	367,-
	RAL 5013 kobaltblau	E 198 9119 B	367,-
	RAL 6005 moosgrün	E 198 9120 B	367,-
	RAL 7016 anthrazitgrau	E 198 9121 B	367,-
DB 703 eisenglimmer	DB 703 eisenglimmer	E 198 9134 B	391,-
RAL 5013 kobaltblau	RAL 5013 kobaltblau	E 198 9135 B	391,-
RAL 6005 moosgrün	RAL 6005 moosgrün	E 198 9136 B	391,-
RAL 7016 anthrazitgrau	RAL 7016 anthrazitgrau	E 198 9137 B	391,-

Mit Bodenplatte zum Aufschrauben

- Mit Ascher in der Haube
- Behälter B x T x H 310 x 310 x 440 mm
- Gesamtmaße B x T x H 370 x 320 x 885 mm

Farbe Behälter	Farbe Haube und Ständer	Art.-Nr.	Euro
feuerverzinkt	feuerverzinkt	E 198 9112 B	415,-
	DB 703 eisenglimmer	E 198 9122 B	439,-
	RAL 5013 kobaltblau	E 198 9123 B	439,-
	RAL 6005 moosgrün	E 198 9124 B	439,-
	RAL 6005 moosgrün	E 198 9125 B	439,-
DB 703 eisenglimmer	DB 703 eisenglimmer	E 198 9138 B	463,-
RAL 5013 kobaltblau	RAL 5013 kobaltblau	E 198 9139 B	463,-
RAL 6005 moosgrün	RAL 6005 moosgrün	E 198 9140 B	463,-
RAL 7016 anthrazitgrau	RAL 7016 anthrazitgrau	E 198 9141 B	463,-

Zum Einbetonieren

- Mit Ascher in der Haube
- Behälter B x T x H 310 x 310 x 440 mm
- Gesamtmaße B x T x H 370 x 320 x 1285 mm

Farbe Behälter	Farbe Haube und Ständer	Art.-Nr.	Euro
feuerverzinkt	feuerverzinkt	E 198 9113 B	415,-
	DB 703 eisenglimmer	E 198 9126 B	439,-
	RAL 5013 kobaltblau	E 198 9127 B	439,-
	RAL 6005 moosgrün	E 198 9128 B	439,-
	RAL 7016 anthrazitgrau	E 198 9129 B	439,-
DB 703 eisenglimmer	DB 703 eisenglimmer	E 198 9142 B	463,-
RAL 5013 kobaltblau	RAL 5013 kobaltblau	E 198 9143 B	463,-
RAL 6005 moosgrün	RAL 6005 moosgrün	E 198 9144 B	463,-
RAL 7016 anthrazitgrau	RAL 7016 anthrazitgrau	E 198 9145 B	463,-



Bei Bestellung von Zubehör ohne Hauptartikel können zusätzliche Versandkosten entstehen.

4.8 4 Betrieb > 4.8 Außenanlagen Abfallbehälter für den Außenbereich

Abfallbehälter

- Für 60/70 l Kunststoffsäcke • Kopfteil und Korpus aus verzinktem Stahlblech pulverbeschichtet oder Stahlblech feuerverzinkt
- Rohrbogen, Bodenanker und Grundplatte verzinkt • Verriegelung des Korpus mit zwei Schlössern zum Schutz vor unbefugtem Öffnen • Kopfteil dient gleichzeitig als Klemmvorrichtung für den Kunststoffsack • Behältervolumen 65 l
- Abmessungen "ohne Ascheraufsatz" B x T x H 580 x 380 x 1165 mm
- Abmessungen "mit Ascheraufsatz" B x T x H 580 x 380 x 1165 mm



3 JAHRE GARANTIE

Zum Aufdübeln

Ohne Aschereinsatz



Farbe Deckel/Korpus	Art.-Nr.	Euro
RAL 1023 verkehrsgelb / RAL 6005 moosgrün	E 849 815 B	487,-
RAL 3004 purpurrot	E 849 816 B	487,-
feuerverzinkt	E 849 817 B	468,-

Mit Aschereinsatz und Sieb



Farbe Deckel/Korpus	Art.-Nr.	Euro
RAL 5010 enzianblau / RAL 9016 verkehrsweiß	E 849 818 B	560,-
RAL 3004 purpurrot	E 849 819 B	560,-
RAL 6005 moosgrün	E 849 820 B	560,-
feuerverzinkt	E 849 821 B	530,-
antik-silber	E 642 1380 B	560,-

Zum Einbetonieren

Ohne Aschereinsatz



Farbe Deckel/Korpus	Art.-Nr.	Euro
RAL 1023 verkehrsgelb / RAL 6005 moosgrün	E 604 4290 B	477,-
RAL 3004 purpurrot	E 604 4291 B	477,-
antik-silber	E 604 4292 B	477,-
feuerverzinkt	E 604 4289 B	499,-

Mit Aschereinsatz und Sieb



Farbe Deckel/Korpus	Art.-Nr.	Euro
RAL 1023 verkehrsgelb / RAL 6005 moosgrün	E 604 4294 B	562,-
RAL 3004 purpurrot	E 604 4295 B	562,-
antik-silber	E 604 4296 B	562,-
feuerverzinkt	E 604 4293 B	585,-



Abfallbehälter mit Tür

- Volumen wahlweise 80 l oder 120 l • Hergestellt aus verzinktem Stahl • Pulverbeschichtet • Mit Einflügel­tür
- Boden mit Lochung zur diebstahlsicheren Befestigung • Innen und außen einsetzbar



3 JAHRE GARANTIE



Mit Tür	Ø x H mm	Volumen l	Farbe Behälter/Deckel	Art.-Nr.	Euro
	450 x 900	120			
			silber	E 845 477 B	222,-
			RAL 1023 verkehrsgelb	E 849 791 B	222,-
			RAL 6001 smaragdgrün	E 849 793 B	222,-
			RAL 3000 feuerrot/silber	E 845 479 B	222,-
			RAL 5010 enzianblau/silber	E 849 792 B	222,-
			RAL 7021 schwarzgrau/silber	E 849 794 B	222,-
			RAL 9016 verkehrsweiß/silber	E 845 478 B	222,-

- Mit verschließbarer Einflügel­tür und Doppel­bartschloss

Mit verschließbarer Tür	Ø x H mm	Volumen l	Farbe	Euro
	390 x 895	80		
			ähnl. DB703 anthrazit-eisenglimmer	E 198 9148 B
			braun (Struktur)	E 198 9150 B
			RAL 6005 moosgrün	E 198 9152 B
				Euro 248,-
	440 x 980	120		
				E 198 9149 B
				E 198 9151 B
				E 198 9153 B
				Euro 287,-

Abfallbehälter

- Für 120 l Kunststoff- oder Papiersäcke • Optimales Aussehen und lange Lebensdauer • Gestell und Deckel aus Edelstahl, Außenverkleidung und Tür aus Alu-Duett-Blech • Deckel farbig pulverbeschichtet
- Verschließbare Doppelflügel­tür • Bodenblech mit Bohrung zur diebstahlsicheren Befestigung • Innen und Außen einsetzbar • Höhe: 990 mm • Durchmesser: 435 mm • Ø Einwurföffnung: 395 mm



TOP PREIS 445,-
E 849 803 B

Deckelfarbe	Art.-Nr.	Euro
RAL 1023 verkehrsgelb	E 849 803 B	445,-
RAL 5010 enzianblau	E 849 804 B	445,-
RAL 6001 smaragdgrün	E 849 805 B	445,-
RAL 7032 kieselgrau	E 849 806 B	445,-



Bei Bestellung von Zubehör ohne Hauptartikel können zusätzliche Versandkosten entstehen.



4.8 4 Betrieb > 4.8 Außenanlagen Abfallbehälter für den Außenbereich

Kombi-Ascher

- Hergestellt aus verzinktem Stahlblech • Pulverbeschichtet • Sicherung des Aschereinsatzes und des Siebes durch Aufstecken des Daches • Schutzdach verstärkt und mit Schloss • Vierkantschlüssel wird mitgeliefert • Standrahmen feuerverzinkt, mit Montagematerial zur Befestigung des Aschers
- Lieferung inklusive verzinktem Innenbehälter mit praktischen Bügelgriffen



3 JAHRE GARANTIE

Volumen l	38	72
B x T x H mm	395 x 395 x 910	500 x 500 x 955
Farbe		
RAL 5010 enzianblau	E 849 807 B	E 849 811 B
RAL 6005 moosgrün	E 849 808 B	E 849 812 B
RAL 7021 schwarzgrau	E 849 809 B	E 849 813 B
silber	E 849 810 B	E 849 814 B
Euro	334,-	447,-



Abfallsammler

- Alle Varianten bestehen aus einem Basisgestell mit Dach, Einwurfrahmen und Rundrohren aus verzinktem Stahl mit einer hochwertigen Pulverbeschichtung • Inkl. verschließbarem Stangenschloss, 1 Schlüssel • Wahlweise mit und ohne Ascher • Verzinkter Innenbehälter mit praktischen Bügelgriff und 51 l Volumen • Ascher, verzinktes Stahlblech, Volumen 0,7 l
- B x T x H 400 x 400 x 913 mm

Abb.	Ausführung	Art.-Nr.	Euro
1	Holz Dunkel, ohne Ascher	E 604 2658 B	873,-
2	eisenglimmer, mit Ascher	E 604 2659 B	666,-
3	Edelstahl, mit Ascher	E 604 2660 B	719,-



Volumen l	40	90
B x T x H mm	350 x 350 x 815	450 x 450 x 1060
Art.-Nr.	E 601 0857 B	E 601 0858 B
Euro	463,-	617,-

Abfall-Ascher-Kombi

- Korpus aus verzinktem Stahlblech, pulverbeschichtet RAL 7016 anthrazitgrau • Mit verzinktem Innenbehälter • Einwurföffnung an allen vier Seiten • Niveauregulierung durch Stellfüße im Frontbereich • Integrierte Ascherlade im oberen Bereich • Gelochtes Kopfteil aus Edelstahl • Flügeltüre per Vierkant verriegelbar • Inklusive Montageprofil zu Bodenbefestigung



5 JAHRE GARANTIE



Aufkleber

- Zur Kennzeichnung der Wertstoffsammler
- 5 verschiedene Symbole als Set
- Weiß auf transparenter Folie

Ausführung	Art.-Nr.	Euro/Set
Ø 70 mm	E 815 590 B	14,-
Ø 100 mm	E 815 595 B	16,-



Hundekotbeutelspender aus Edelstahl

- Korpus aus Edelstahl V2A • Frontklappe mit Kennzeichnungsaufkleber • Zum Nachfüllen ist die Frontklappe über eine Innensechskant-Schraube zu öffnen • Befestigungsschelle zur Montage an Rohrpfosten Ø 60 mm im Lieferumfang enthalten • Weitere Befestigungsmöglichkeiten bieten wir Ihnen auf Anfrage gerne an
- Aufnahmekapazität ca. 200 Flachbeutel (im Lieferumfang enthalten, Material HDPE)

Abmessungen:

Tütenspender B x T x H 245 x 55 x 340 mm
HDPE- Kunststoff-Flachbeutel 200 x 330/30 mm

Ausführung	Art.-Nr.	Euro
Edelstahl-Tütenspender für Hundekotbeutel	E 815 650 B	135,-
Ersatz-Flachbeutel aus HDPE, VE 1000 Stück	E 640 8969 B	46,-
Ersatz-Flachbeutel, aus HDPE, VE 5000 Stück	E 815 651 B	99,-



Hundekotbeutelspender

- Gefertigt aus verzinktem Stahlblech mit einer Pulverbeschichtung auf Polyester-Basis oder Edelstahl • Lochung auf der Rückseite für ein variables Einstellen der Beutelaufnahmen • Ausgerüstet mit einem Dreikantschloss inkl. 1 Schlüssel • Lieferung inkl. Piktogramm-Aufkleber und Montagematerial zur Rohr- oder Wandbefestigung
- B x T x H 265 x 60 x 430 mm
- Für 200 Beutel



5 JAHRE GARANTIE



Farbe	Art.-Nr.	Euro
RAL 6005 moosgrün	E 198 9156 B	139,-
ähnl. DB703 eisenglimmer	E 198 9157 B	139,-
Edelstahl	E 198 9158 B	216,-

Hundekotbeutelspender mit Ascher

- Gefertigt aus verzinktem Stahlblech mit einer Pulverbeschichtung auf Polyester-Basis • Vorderwand nach unten klappbar • Lochung auf der Rückseite für ein variables Einstellen der Beutelaufnahmen • Ausgerüstet mit Dreikantschloss inkl. 1 Schlüssel • Mit Ascher und Inneneinsatz aus verzinktem Stahlblech • Inkl. Hinweisschild mit Piktogramm-Aufkleber • Inkl. Montagematerial zur Rohr- oder Wandbefestigung • Aschervolumen ca. 0,8 l • Volumen Inneneinsatz ca. 4 l
- B x T x H 205 x 130 x 600 mm



5 JAHRE GARANTIE



Farbe	Art.-Nr.	Euro
RAL 6005 moosgrün	E 198 9159 B	230,-
ähnl. DB703 eisenglimmer	E 198 9160 B	230,-

Hundekotbeutelspender mit integriertem Abfallsammler

- Gefertigt aus verzinkten Stahlblechteilen mit Oberflächenschutz durch eine hochwertige Pulverbeschichtung auf Polyester-Basis • Rückteil mit Lochstanzung für ein variables Einstellen der Beutelaufnahme • Ausgestattet mit einem Dreikantschloss inkl. Inneneinsatz aus verzinktem Stahlblech • Volumen ca. 7 l • Inkl. Piktogramm-Aufkleber und Montagematerial zur Rohr- oder Wandbefestigung • B x T x H 265 x 148 x 430 mm

Farbe	Art.-Nr.	Euro
RAL 6005 moosgrün	E 198 9147 B	156,-
ähnl. D703 anthrazit-eisenglimmer	E 198 9146 B	156,-

Hundekotbeutelspender mit Abfallsammler

- Aus verzinktem Stahlblech mit einer hochwertigen Pulverbeschichtung auf Polyester-Basis • Ausgerüstet mit einem Dreikantschloss inkl. 1 Schlüssel • Abfallsammler mit einer Pulverbeschichtung • Konsole mit einem Deckel feuerverzinkt • Ausgerüstet mit Zylinderschloss inkl. 1 Schlüssel • Zur Rohr- oder Wandmontage geeignet • Inkl. Standrohr, mehrteilig, feuerverzinkt, zum Einbetonieren • B x T x H 350 x 480 x 2000 mm
- Gesamthöhe 2100 mm • Gewicht 26 kg • Lieferung inkl. Montagematerial

Farbe	Art.-Nr.	Euro
RAL 6005 moosgrün	E 198 9154 B	435,-
ähnl. DB703 eisenglimmer	E 198 9155 B	435,-

Zubehör

Ausführung	Art.-Nr.	Euro
Standrohr 2100 mm zum Einbetonieren	E 198 9161 B	176,-
Hundkotbeutel, VE 600 Stück, grün, kompostierbar	E 642 2258 B	79,-
Hundkotbeutel, VE 1000 Stück, rot	E 198 9162 B	82,-
Hundkotbeutel, VE 2000 Stück, schwarz	E 642 2259 B	95,-



Bei Bestellung von Zubehör ohne Hauptartikel können zusätzliche Versandkosten entstehen.



5 JAHRE GARANTIE

Fahrradständer

- Komplett aus Stahl feuerverzinkt
- Abwechselnd waagerechte Zweirad-Einstellung als Hoch-Tiefstellung im Winkel von 90°
- Haltebügel aus Ø 18 mm Rohr
- Haltebügel für Reifenbreite bis 55 mm
- Grundrahmen aus Winkelleisen 30 x 30 mm
- Schnelle Selbstmontage
- Vorbereitet zur Reihenverbindung und Bodenbefestigung



Einseitige Ausführung

Ausführung	Radabstand Mitte/Mitte mm	Gesamtlänge mm	Art.-Nr.	Euro
2er Stand	350	700	E 604 2661 B	77,-
3er Stand	350	1050	E 604 2662 B	98,-
4er Stand	350	1400	E 604 2663 B	143,-
5er Stand	350	1750	E 604 2664 B	158,-
6er Stand	350	2100	E 604 2665 B	188,-



Doppelseitige Ausführung

Ausführung	Radabstand Mitte/Mitte mm	Gesamtlänge mm	Art.-Nr.	Euro
4er Stand	350	700	E 604 2666 B	120,-
6er Stand	350	1050	E 604 2667 B	173,-
8er Stand	350	1400	E 604 2668 B	239,-
10er Stand	350	1750	E 604 2669 B	278,-
12er Stand	350	2100	E 604 2670 B	328,-



Fahrradständer

• Fahrradständer, um 8 Fahrräder in gegenüberstehender Anordnung abzustellen • Rahmen aus feuerverzinktem Stahl, Rahmen 30 x 30 mm und \varnothing 35 mm • Seitenwände in grau lackiert • Inklusiv Beschilderung • Montage: Auf Bodenplatten mit Bohrungen \varnothing 13 mm (Montagematerial nicht im Lieferumfang enthalten)



Länge mm	Anzahl Stellplätze Stück	Art.-Nr.	Euro
2514	16	E 642 3592 B	659,-

Fahrradständer mit höhenversetzten Stellplätzen

• Der Höhenversatz verhindert, dass die Lenker aneinander stoßen, somit ist Fahrradständer ist auch doppelseitig nutzbar • Aus Stahlrohr 35 x 35 mm • Feuerverzinkt • Zur freien Aufstellung oder Befestigung am Boden mit bestehenden Bohrungen \varnothing 10 mm (Montagematerial nicht im Lieferumfang enthalten)



Länge mm	Anzahl Stellplätze Stück	Art.-Nr.	Euro
1980	6	E 642 3598 B	258,-

Fahrradständer ECO

• Wirtschaftliche und einfach aufzustellende Lösung • Aus feuerverzinktem Stahldraht • Zur freien Aufstellung oder Befestigung am Boden mit bestehenden Bohrungen von \varnothing 13 mm auf Bodenplatten (Montagematerial nicht im Lieferumfang enthalten)



Länge mm	Anzahl Stellplätze Stück	Art.-Nr.	Euro
1500	5	E 642 3597 B	175,-

Erweiterbare Fahrradständer

• Kostengünstiger Fahrradständer, der beliebig erweitert werden kann • Stahlrohr 30 x 30 mm und \varnothing 16 mm • Feuerverzinkt • Zur freien Aufstellung oder Befestigung am Boden mittels bestehenden Bohrungen \varnothing 13 mm auf Mittelfuß (Montagematerial nicht im Lieferumfang enthalten)



Ausführung	Anzahl Stellplätze Stück	Art.-Nr.	Euro
Grundeinheit	5	E 642 3599 B	109,-
Anbaueinheit	2	E 642 3600 B	50,-
Anbaueinheit	3	E 642 3601 B	65,-



Bei Bestellung von Zubehör ohne Hauptartikel können zusätzliche Versandkosten entstehen.

Bogenparker

- Stabile Konstruktion aus Stahl
- Korrosionsschutz und Wertbeständigkeit durch Feuerverzinkung
- Platzsparendes Parken der Fahrräder durch abwechselnde Hoch-/Tiefanordnung im 90°-Winkel der Parkbügel
- Haltebügel aus Ø 18 mm Rohr
- Haltebügel für Reifenbreite bis 60 mm
- Grundrahmen aus Winkelisen 30 x 30 mm
- Schnelle Selbstmontage
- Vorbereitet zur Reihenverbindung und Bodenbefestigung
- Für die Montage des Fahrradständers notwendige Schrauben und Montageanleitung gehören zum Lieferumfang

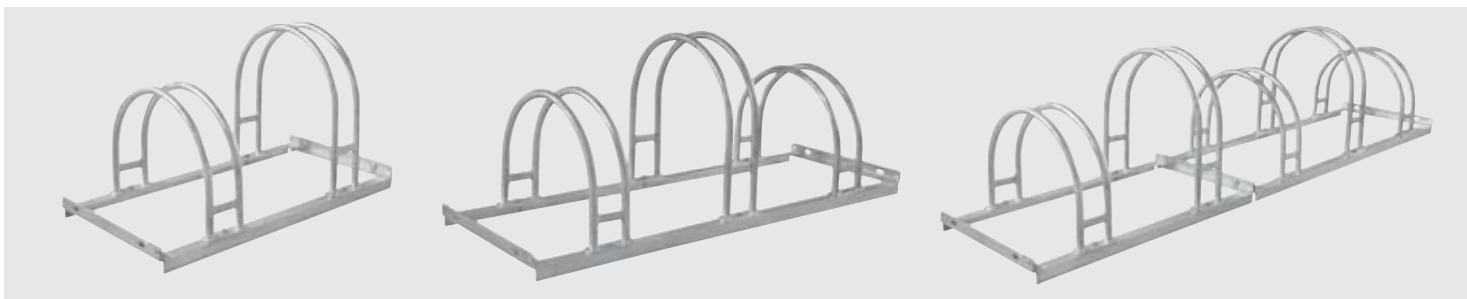

Doppelseitige Ausführung

Ausführung	Radabstand Mitte/Mitte mm	Gesamtlänge mm	Art.-Nr.	Euro
2er Stand	350	700	E 604 2671 B	74,-
3er Stand	350	1050	E 604 2672 B	104,-
4er Stand	350	1400	E 604 2673 B	134,-
5er Stand	350	1750	E 604 2674 B	164,-



Standparker

• Komplet aus Stahl feuerverzinkt • Abwechselnde Hoch-Tiefstellung im Winkel von 90° • Haltebügel aus Ø 18 mm Rohr • Haltebügel für Reifenbreite bis 55 mm, auch für Mountainbikes geeignet • Grundrahmen aus Winkelisen 30 x 30 mm • Schnelle Selbstmontage • Vorbereitet zur Reihenverbindung und Bodenbefestigung



Einseitig

Ausführung	Radabstand Mitte/Mitte mm	Gesamtlänge mm	Art.-Nr.	Euro
2er Stand	350	700	E 604 2675 B	113,-
3er Stand	350	1050	E 604 2676 B	149,-

Doppelseitig

Ausführung	Radabstand Mitte/Mitte mm	Gesamtlänge mm	Art.-Nr.	Euro
4er Stand	350	700	E 604 2677 B	188,-
6er Stand	350	1050	E 604 2678 B	263,-



Einseitig

Ausführung	Radabstand Mitte/Mitte mm	Gesamtlänge mm	Art.-Nr.	Euro
2er Stand	390	700	E 604 2679 B	128,-
3er Stand	390	1050	E 604 2680 B	173,-

Doppelseitig

Ausführung	Radabstand Mitte/Mitte mm	Gesamtlänge mm	Art.-Nr.	Euro
4er Stand	390	700	E 604 2681 B	218,-
6er Stand	390	1050	E 604 2682 B	308,-



Bei Bestellung von Zubehör ohne Hauptartikel können zusätzliche Versandkosten entstehen.



Fahrradüberdachung mit Alurohr-Gestell

- Schlichte und preiswerte Überdachung, die sich mühelos in jede Umgebung integrieren lässt
- Gestell Rohrprofile \varnothing 50 mm aus eloxiertem Aluminium. Montage mittels Aluminiumguss-Beschlägen, gesichert durch Edelstahlschrauben
- Dach aus UV-beständigen 10 mm starken Polycarbonat-Stegplatten
- Zum Einbetonieren • Optional auch erweiterbar



Ausführung	B x T x H mm	Art.-Nr.	Euro
ohne Seiten- und Rückwandverkleidung	2459 x 1977 x 2150	E 642 3602 B	1.321,-
mit Seiten- und Rückwandverkleidung	2459 x 1977 x 2150	E 642 3603 B	2.101,-

Fahrradüberdachung

- Bedachung aus UV-beständigem Polycarbonat
- Stahlpfosten: 80 x 80 mm, Stahlträger: 60 x 60 mm
- Lieferung ohne Anlehnparkler
- Farbe grau



Ausführung	B x T x H mm	Art.-Nr.	Euro
ohne Seiten- und Rückwandverkleidung	2500 x 2434 x 2880	E 642 3604 B	3.388,-
mit Seiten- und Rückwandverkleidung	2500 x 2434 x 2880	E 642 1398 B	4.827,-

E-Bike-Ladestation -Outdoor-

- Ladestation für E-Bike-Akkus für den Außenbereich
- Kann gleichzeitig auch als Wertfachschrank und Schließfach verwendet werden
- Wahlweise mit Zylinder-, Pfand- oder Bezahlschloß
- Aus verzinktem Stahlblech, lackiert
- Elektrokomponenten komplett verdrahtet
- Schrägdach mit Überstand, vorne
- Passive Entlüftung je Fach
- Selbstschließende Türen mit Öffnungsbegrenzer
- CE und IP44 konform
- Erfüllt die RoHS-Richtlinie
- B x T x H 600 x 500 x 2095/2000 mm

Ausstattung je Fach:

- 2 x 220 V Steckdose
- 1 x FI-Schutzschalter
- 1 x Leitungs-Schutzschalter



5 JAHRE GARANTIE

IP44



i Auch in weiteren Farben ohne Aufpreis erhältlich. Die Elektro-Ausführung kann auf Anfrage auch für die Anforderungen in Belgien, Frankreich und der Schweiz geliefert werden



! Bitte beachten Sie die bauseitigen Anforderungen für die Stromversorgung. Lassen Sie die notwendigen Arbeiten ausschließlich durch einen Elektro-Fachbetrieb ausführen.

Ausführung Schloss	Zylinderschloß	Pfandschloß	Bezahlschloß
Farbe Korpus / Türen	Art. Nr.	Art. Nr.	Art. Nr.
RAL 7035 lichtgrau	E 642 2282 B	E 642 2285 B	E 642 2288 B
RAL 5012 lichtblau	E 642 2283 B	E 642 2286 B	E 642 2289 B
RAL 7035 lichtgrau/RAL 5012 lichtblau	E 642 2284 B	E 642 2287 B	E 642 2290 B
Euro	5.583,-	5.806,-	6.378,-



Reihenständer

• Durch Modulbauweise beliebig erweiterbar • Grundrahmen aus Vierkantrrohr 30 x 30 mm • Haltebügel aus Rundstahl Ø 12 mm • Komplett feuerverzinkt • Für Reifenbreiten bis 48 mm geeignet • Radabstand 500 mm bei 90°-Ausführung • Schnelle Selbstmontage



Zum Aufdübeln

Ausführung	Radabstand Mitte/Mitte mm	Gesamtlänge mm	Art.-Nr.	Euro
2er Stand	500	1000	E 604 2690 B	134,-
3er Stand	500	1500	E 604 2691 B	173,-
4er Stand	500	2000	E 604 2692 B	239,-
5er Stand	500	2500	E 604 2693 B	278,-
6er Stand	500	3000	E 604 2694 B	322,-

Zum Einbetonieren

Ausführung	Radabstand Mitte/Mitte mm	Gesamtlänge mm	Art.-Nr.	Euro
2er Stand	500	1000	E 604 2695 B	119,-
3er Stand	500	1500	E 604 2696 B	158,-
4er Stand	500	2000	E 604 2697 B	203,-
5er Stand	500	2500	E 604 2698 B	248,-
6er Stand	500	3000	E 604 2699 B	284,-



Zur Wandbefestigung

Ausführung	Radabstand Mitte/Mitte mm	Gesamtlänge mm	Art.-Nr.	Euro
2er Stand	500	1000	E 604 2700 B	98,-
3er Stand	500	1500	E 604 2701 B	143,-
4er Stand	500	2000	E 604 2702 B	173,-
5er Stand	500	2500	E 604 2703 B	224,-
6er Stand	500	3000	E 604 2704 B	269,-





Baumschutzbügel

- Stahl feuerverzinkt Ø 60 mm • Zum Einbetonieren
- Zum Schutz von Bäumen etc. vor parkenden Fahrzeugen

Höhe über Flur: 900 mm
Gesamthöhe: 1500 mm
Gesamtbreite: 800 mm



Art.-Nr.	Euro
E 852 190 B	138,-

Anlehnbügel

- Universeller und platzsparender Anlehnbügel für Gehsteige • Feuerverzinkt
- Ausführung Stahlrohr Ø 50 mm • Höhe über Flur: 1000 mm • Breite: 625 mm



Ausführung	Befestigungsart	Anzahl Stellplätze Stück	Höhe über Flur mm	Breite mm	Art.-Nr.	Euro
ohne Schild	zum Einbetonieren	2	1000	625	E 642 3593 B	52,-
	zum Aufdübeln	2	1000	625	E 642 3594 B	74,-
mit Schild "Fahrrad"	zum Einbetonieren	2	1000	625	E 642 3595 B	70,-
	zum Aufdübeln	2	1000	625	E 642 3596 B	89,-



Anlehnparkter

- Optimierte Diebstahlsicherung durch Befestigungsmöglichkeiten des Fahrradrahmens an den integrierten Stahlösen
- Auf Anfrage auch mit Pulverbeschichtung nach RAL erhältlich



Breite mm	750	1000	1250			
Ausführung	Art.-Nr.	Euro	Art.-Nr.	Euro	Art.-Nr.	Euro
zum Einbetonieren	E 199 1679 B	94,-	E 199 1680 B	103,-	E 199 1681 B	104,-
zum Aufdübeln	E 199 1682 B	119,-	E 199 1683 B	129,-	E 199 1684 B	136,-

Anlehnparkter

- Bewährter Fahrradparkplatz der Ihr Vertrauen verdient - bietet Standsicherheit und Diebstahlschutz
- Jede Fahrradgröße und Fahrradtyp kann am Rahmen befestigt werden • Rohrdurchmesser 48 mm, wahlweise in Edelstahl oder verzinktem Stahl • Nur noch einbetonieren oder aufdübeln - keine zusätzlichen Montagearbeiten erforderlich • Auf Anfrage auch mit Pulverbeschichtung nach RAL erhältlich



Breite mm verzinkt	zum Einbetonieren		zusätzlich mit Knierohr		zum Aufdübeln		zusätzlich mit Knierohr	
	Art.-Nr.	Euro	Art.-Nr.	Euro	Art.-Nr.	Euro	Art.-Nr.	Euro
1000	E 199 1685 B	109,-	E 199 1695 B	134,-	E 199 1690 B	138,-	E 199 1700 B	151,-
Edelstahl								
1000	E 199 1689 B	277,-	E 199 1699 B	335,-	E 199 1694 B	360,-	E 199 1704 B	410,-



Fahrrad-Anlehnständer aus Rundrohr- und Winkelstahl

- Grundrahmen aus Winkelstahl • Verschraubbare robuste Stahlrohrkonstruktion Ø 48 mm • Optimierte Diebstahlsicherung durch Befestigungsmöglichkeit des Fahrradrahmens an der integrierten Stahlöse
- Keine Beton- und Fundamentarbeiten notwendig • Beliebig erweiterbar • Vorbereitet für Reihenverbindung und Bodenbefestigung • Jeder Bügel beidseitig zu beparken
- Korrosionsschutz und wetterbeständig durch Verzinkung



i

Auf Anfrage sind alle Artikel auf dieser Seite auch in der Ausführung zusätzlich pulverbeschichtet lieferbar. Hierzu unterbreiten wir Ihnen gerne ein Angebot!



Anzahl Fahrradaufnahmen	Gesamtlänge mm	feuerverzinkt Art.-Nr.	Euro
2	850	E 853 800 B	140,-
4	1700	E 853 801 B	275,-
6	2550	E 853 802 B	367,-
8	3400	E 853 803 B	495,-
10	4250	E 853 804 B	635,-
12	5100	E 853 805 B	723,-

Fahrrad-Anlehnständer aus Stahl-Rundrohr

- Eleganter Grundrahmen aus Rundrohr • Verschraubbare robuste Stahlrohrkonstruktion Ø 48 mm • Optimierte Diebstahlsicherung durch Befestigungsmöglichkeit des Fahrradrahmens an der integrierten Stahlöse
- Keine Beton- und Fundamentarbeiten notwendig • Beliebig erweiterbar • Vorbereitet für Reihenverbindung • Der Grundrahmen kann bauseits über vorhandene Bohrungen in den Kopfbügeln am Boden befestigt werden
- Jeder Bügel beidseitig zu beparken • Korrosionsschutz und wetterbeständig durch Verzinkung



i

Auf Anfrage sind alle Artikel auf dieser Seite auch in der Ausführung zusätzlich pulverbeschichtet lieferbar. Hierzu unterbreiten wir Ihnen gerne ein Angebot!

Anzahl Fahrradaufnahmen	Gesamtlänge mm	feuerverzinkt Art.-Nr.	Euro
4	2170	E 604 2711 B	287,-
6	3020	E 853 830 B	430,-
8	3870	E 853 831 B	554,-
10	4720	E 853 832 B	696,-
12	5570	E 853 833 B	794,-



Bei Bestellung von Zubehör ohne Hauptartikel können zusätzliche Versandkosten entstehen.

Anlehnparker

- Korrosionsgeschützte Stahlkonstruktion • 1 Einstellplatz • Radabstand 600 mm • Für Reifenbreiten bis 70 mm • Länge 600 mm • Der Anlehnbügel verhindert ein Umfallen des Fahrrades • Kunststoffummantelung als Anschlagsschutz • Vorbereitet für Bodenbefestigung und Reihenverbindung

Ausführung	Art.-Nr.	Euro
Tiefeinstellung	E 647 5745 B	145,-
Hocheinstellung	E 647 5746 B	145,-



Einseitige Nutzung, Radabstand 500 mm

Anzahl Stellplätze Stück	2	4	6
Länge mm	1000	2000	3000
Art.-Nr.	E 647 5733 B	E 647 5734 B	E 647 5735 B
Euro	165,-	305,-	465,-

- Korrosionsgeschützte Stahlkonstruktion • Radabstand 500 mm (einseitige Ausführung) bzw. 540 mm (zweiseitige Ausführung) • Der Anlehnbügel verhindert ein Umfallen des Fahrrades • Kunststoffummantelung als Anschlagsschutz • Vorbereitet für Reihenverbindung
- Bodenmontage-Winkel sind im Lieferumfang enthalten • Verzinkte Bodenanker sind separat erhältlich



Zweiseitige Nutzung, Radabstand 540 mm

Anzahl Stellplätze Stück	4	8	12
Länge mm	1080	2160	3240
Art.-Nr.	E 647 5736 B	E 647 5737 B	E 647 5738 B
Euro	295,-	565,-	849,-

- Korrosionsgeschützte Stahlkonstruktion • Für Reifenbreiten bis 64 mm • Ideal für hochwertige Fahrzeuge wie Pedelecs und E-Bikes • Radabstand 500 mm (einseitige Ausführung) bzw. 540 mm (zweiseitige Ausführung) • Anlehnbügel verhindert ein Umfallen des Fahrrades • Kunststoffummantelung als Anschlagsschutz • Vorbereitet für Reihenverbindung • Integrierte Befestigungsösen zur Anbringung von Diebstahlsicherungen
- Bodenmontage-Winkel und verzinkte Bodenanker sind separat erhältlich



Einseitige Nutzung, Radabstand 500 mm

Anzahl Stellplätze Stück	2	4	6
Länge mm	1000	2000	3000
Art.-Nr.	E 647 5739 B	E 647 5740 B	E 647 5741 B
Euro	269,-	539,-	805,-



Zweiseitige Nutzung, Radabstand 540 mm

Anzahl Stellplätze Stück	4	8	12
Länge mm	1080	2160	3240
Art.-Nr.	E 647 5742 B	E 647 5743 B	E 647 5744 B
Euro	499,-	999,-	1.499,-

i

Die Schilder sind auf Anfrage, auch mit individuellem Eindruck, erhältlich. Sprechen Sie uns an.



Anlehnbügel für Lastenräder

- Aus Stahlrohr Ø 60 mm • Feuerverzinkt • Gesamtbreite 2100 mm • Höhe über Flur 1060 mm

i

Auch mit hochwertiger Pulverbeschichtung lieferbar. Sprechen Sie uns an.



NEU!



Ausführung	Art.-Nr.	Euro ab 1 Stück	Euro ab 5 Stück
Zum Einbetonieren*	E 647 2382 B	349,-	299,-
Zum Aufdübeln*	E 647 2383 B	409,-	349,-

* Die Lieferung erfolgt mit Schilderbefestigung, ohne Schild.



Überdachungen, Einseitige Ausführung

Wetterschutz für jede Jahreszeit

- Modularer Aufbau durch Grund- und Anbaueinheiten • Tragende Rahmenkonstruktion aus Rundrohr mit Fußplatten zum Aufdübeln • Pultdach mit Gefälle nach hinten aus 2 tragenden Pfetten mit Eindeckung aus Profilblech RAL 9002 grauweiß beschichtet • Schneelast 75 kg/m² • Alle Stahlteile verzinkt • Anlieferung erfolgt zerlegt • Leichte Endmontage ohne Spezialwerkzeug • Zum Lieferumfang gehören die Montageanleitung, das Bodenbefestigungsmaterial und die Bauzeichnung
- Durch umfangreiches Zubehör individuell erweiterbar



3 JAHRE GARANTIE



Grundeinheit einseitig mit 2 Polyester-Seitenwänden und 1 Rückwand aus Profilblech (grauweiß beschichtet) als Fahrrad-Überdachung



Grundeinheit mit Rückwand aus Profilblech (grauweiß beschichtet)



Grund- und Anbaueinheit einseitig mit 1 Seitenwand aus Polyester und Rückwand aus Profilblech

Einseitige Ausführung B x T x H 4300 x 2330 x 2250 mm (Dachaußenmaß B = 4700 mm)

Ausführung	Überdachung Profilblech Art.-Nr.	Rückwand Profilblech Art.-Nr.	Seitenwand Polyester Art.-Nr.	Regenrinne Art.-Nr.
Grundeinheit	E 842 700 B	E 842 702 B	E 602 1125 B	E 842 705 B
Euro	1.485,-	463,-	462,-	222,-
Anbaueinheit	E 842 710 B	E 842 712 B	E 602 1125 B	E 842 705 B
Euro	1.193,-	463,-	462,-	222,-

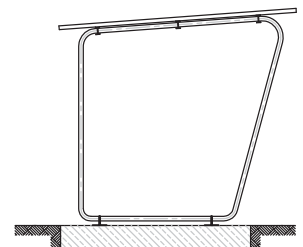

Bei Bestellung von Zubehör ohne Hauptartikel können zusätzliche Versandkosten entstehen.



Überdachungen, Doppelseitige Ausführung

Wetterschutz für jede Jahreszeit

- Modularer Aufbau durch Grund- und Anbaueinheiten
- Tragende Rahmenkonstruktion aus Rundrohr mit Fußplatten zum Aufdübeln
- Pultdach mit Gefälle nach hinten aus 2 tragenden Pfetten mit Eindeckung aus Profilblech RAL 9002 grauweiß beschichtet
- Schneelast 75 kg/m²
- Alle Stahlteile verzinkt
- Anlieferung erfolgt zerlegt
- Leichte Endmontage ohne Spezialwerkzeug
- Zum Lieferumfang gehören die Montageanleitung, das Bodenbefestigungsmaterial und die Bauzeichnung
- Durch umfangreiches Zubehör individuell erweiterbar



Das Rad unter Dach und Fach



Grundeinheit doppelseitig mit Regenrinne und Fallrohr

Doppelseitige Ausführung B x T x H 4300 x 4660 x 2250 mm
(Dachaußenmaß B = 4700 mm)

Ausführung	Überdachung Profilblech Art.-Nr.	Seitenwand Polyester Art.-Nr.
Grundeinheit	E 842 720 B	E 602 1126 B
Euro	2.855,-	948,-
Anbaueinheit	E 842 730 B	E 602 1126 B
Euro	2.336,-	948,-

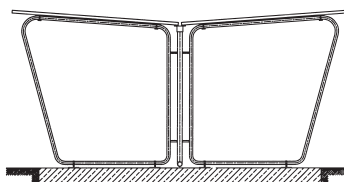

Überdachungen

Formschön und beliebig erweiterbar

- Modularer Aufbau durch Grund- und Anbaueinheiten • Tragende Rahmenkonstruktion aus Vierkantrohr mit Fußplatten zum Aufdübeln
- Flachdach mit Einlage aus verzinktem Profilblech RAL 9002 grauweiß beschichtet, mit dreiseitiger Attika • Schneelast 75 kg/m²
- Anlieferung erfolgt zerlegt • Leichte Endmontage ohne Spezialwerkzeug • Zum Lieferumfang gehören die Montageanleitung, das Bodenbefestigungsmaterial und die Bauzeichnung • **Ohne Seiten- und Rückwände**



Grundeneinheit



Anbaueinheit



Grundeneinheit, doppelseitig
mit je 1 Seitenwand pro Seite

Einseitige Ausführung (Höhe 2350 mm)

B x T mm	2250 x 2200	2870 x 2200	4300 x 2200	4300 x 2200
Ausführung	Grundeneinheit	Grundeneinheit	Grundeneinheit	Anbaueinheit
Farbe				
Rahmen	E 199 1706 B	E 199 1708 B	E 842 740 B	E 842 745 B
RAL 9002 grauweiß				
Euro	1.532,-	1.634,-	1.653,-	1.209,-
Zubehör				
Rückwand	E 199 1722 B	E 199 1724 B	E 199 1726 B	E 199 1726 B
RAL 9002 grauweiß				
Euro	709,-	745,-	797,-	797,-
Seitenwand	E 199 1727 B	E 199 1727 B	E 199 1727 B	E 199 1727 B
RAL 9002 grauweiß				
Euro	316,-	316,-	316,-	316,-

Doppelseitige Ausführung (Höhe 2350 mm)

B x T mm	4300 x 4400	4300 x 4400
Ausführung	Grundeneinheit	Anbaueinheit
Farbe		
RAL 9002 grauweiß	E 842 760 B	E 842 765 B
Euro	3.107,-	2.323,-
Zubehör		
Seitenwand RAL 9002 grauweiß	E 199 1728 B	E 199 1728 B
Euro	632,-	632,-

Zubehör zu einseitiger Überdachung

- Regenrinne mit Fallrohr

Für Breite mm	Art.-Nr.	Euro
2250	E 199 1719 B	197,-
2870	E 199 1720 B	202,-
4300	E 842 705 B	222,-



Bei Bestellung von Zubehör ohne Hauptartikel können zusätzliche Versandkosten entstehen.



Raucherunterstand

• Gestell Aluminiumrohr eloxiert Ø 50 mm auf Bodenplatten • Bedachung und Verkleidung bestehend aus 10 mm starken Stegplatten aus UV-beständigem Polycarbonat



B x T x H mm	Art.-Nr.	Euro
2459 x 1861 x 2300	E 642 1397 B	2.530,-

Abschließbare Fahrradüberdachungen

• Für das sichere Parken von Fahrrädern, Rollern, und Motorrädern • Robuste Stahlpfosten sowie das feuerverzinkte Stahlgitter für eine effektive und langlebige Lösung, um das Risiko des Diebstahls von Zweirädern zu verringern • Gestell aus Stahlposten 80 x 80 mm, beschichtet in grau, Dach aus Stahlträger 60 x 40 mm, Regenrinne aus Aluminium • Bogendach aus durchsichtigem Polycarbonat, Stärke 10 mm, mit UV-Schutz • Bogendach seitlich verstärkt gegen Diebstahl und Vandalismus • Stahlgitter feuerverzinkt • Seiten- und Rückwandverkleidungen aus Stahlgitter Ø 5 mm, auf Stahlrahmen geschweißt • Doppeltür: Oberer Teil aus Stahlgitter Ø 5 mm, unterer Teil aus Stahlblech, 1,5 mm stark • Öffnung von Innen auch ohne Schlüssel möglich • Sicherung der Türposition durch Riegel • Montage erfolgt auf Bodenplatten, Spreizdübel inbegriffen, Pfosten höhenverstellbar



Ausführung Schließung	Ausführung Überdachung	B x T x H mm	Art.-Nr.	Euro
Zylinderschloss	Grundeinheit	2520 x 2830 x 2640	E 642 3605 B	8.535,-
	Anbaueinheit	2520 x 2830 x 2640	E 642 3606 B	6.158,-
Digitales Zahlenschloss	Grundeinheit	2520 x 2830 x 2640	E 642 3607 B	9.412,-
	Anbaueinheit	2520 x 2830 x 2640	E 642 3608 B	7.042,-



Für bis zu 8 Personen

- Inklusive Dach, sowie Seiten- und Rückwände
- Pulverbeschichtet in blau auf Anfrage



B x T x H mm	Art.-Nr.	Euro
2500 x 1560 x 2547	E 820 612 B	3.743,-
5000 x 1560 x 2547	E 820 613 B	6.211,-

Für bis zu 12 Personen

- Seiten- und Rückwände nicht im Lieferumfang enthalten, bitte separat bestellen

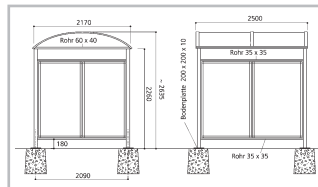

Ausführung	B x T x H mm	Art.-Nr.	Euro
Grundmodell	2500 x 2170 x 2635	E 826 073 B	2.874,-
Erweiterungsmodell	2500 x 2170 x 2635	E 826 074 B	2.230,-
Grundmodell "nebeneinander"	5000 x 4160 x 3010	E 604 2706 B	7.802,-

Seiten- und Rückwände

- Trapezpolycarbonat, 10 mm, uv-schutzbehandelt
- Eingefasst im pulverbeschichteten Stahlrahmen in anthrazit
- Breite 2500 mm, Höhe 2635 mm

Ausführung	Art.-Nr.	Euro
Seitenwandverkleidung (für Grund- und Erweiterungsmodell)	E 826 075 B	692,-
Rückwandverkleidung (für Grundmodell)	E 826 076 B	744,-
Rückwandverkleidung (für Erweiterungsmodell)	E 826 077 B	744,-

Raucherstehtische

- Stabile und hohe Verarbeitungsqualität
- Hochleistungs-Tischplatte - 100 % wetter- und glutfest
- Praktische Fußauflage für bequemes Stehen
- Ideal einsetzbar im Innen- und Außenbereich wie im Gewerbe, für den Privatgebrauch oder in der Gastronomie
- Durchmesser x Höhe: 675 x 1130 mm



Ohne Ascher

- Geschlossene Tischplatte



Ausführung Stahl, graphit



Ausführung	Art.-Nr.	Euro
Stahl, RAL 9007 graphit	E 601 0820 B	555,-
Edelstahl	E 601 0821 B	913,-

Mit Ascher

- In der Tischplatte integrierter, diebstahlsicherer Ascher mit einem Volumen von 6 Litern
- Ascher geruchshemmend und selbstlöschend durch Drückerdeckel



Ausführung Edelstahl

Ausführung	Art.-Nr.	Euro
Stahl, RAL 9007 graphit	E 601 0822 B	716,-
Edelstahl	E 601 0823 B	992,-

Raucherunterstände mit Flachdach Für bis zu 10 Personen

- Formschöne Flachdach-Unterstände aus verzinkten und farbbeschichteten Stahlprofilen
- Mit Sicherheitsverglasung
- Von allen Seiten gut einsehbar
- Bequemes Aufstellen durch Kranentladung gegen Aufpreis
- Anlieferung erfolgt montiert
- Inkl. Typenstatik (Stand sicherheitsnachweis)
- Schneelast bis $S_K = 1,9 \text{ kN}$
- 5 Jahre Herstellergarantie auf alle Glas- und Stahlteile
- Standardfarben: RAL 5010 (enzianblau), RAL 7016 (anthrazitgrau), RAL 9002 (grauweiß) und RAL 9016 (verkehrsweiß). Bitte den gewünschten Farbton bei der Bestellung angeben.



i

Aufstellung: Nach Fundamentplan. Wir helfen Ihnen gerne, bitte fragen Sie an!
Entladung: Gegen Aufpreis auch mit Kranentladung der montierten Unterstände. Zufahrtsmöglichkeit für 40-Tonner-LKW muss gegeben sein. Für die Kranentladung bauseits wird ein Stapler oder Kran mit einer Hubkraft von 2200 kg und 2,2 Meter langen Staplerschuhen bzw. entsprechendes Krangeschirr benötigt.

Aufpreis für Entladung/pro Hub	Art.-Nr. E 811 969 B	Euro 264,-
--------------------------------	----------------------	------------



2 Ausführung in RAL 7016 anthrazitgrau



1 Ausführung in RAL 7016 anthrazitgrau



3 Ausführung in RAL 9016 verkehrsweiß



4 Ausführung in RAL 7016 anthrazitgrau



5 Ausführung in RAL 9016 verkehrsweiß

Abb.	B x T x H mm	lichte Höhe mm	Raucheranzahl	Art.-Nr.	Euro
1	2165 x 2165 x 2510	2360	ca. 4-5 Personen	E 641 1372 B	2.702,-
2	2165 x 2165 x 2510	2360	ca. 4-5 Personen	E 198 2855 B	3.621,-
3	3180 x 2165 x 2510	2360	ca. 6-7 Personen	E 198 2856 B	4.397,-
4	3180 x 2165 x 2510	2360	ca. 6-7 Personen	E 198 2857 B	4.649,-
5	4195 x 2165 x 2510	2360	ca. 8-10 Personen	E 198 2858 B	5.358,-



LED-Deckenbeleuchtung

- Perfekt abgestimmt für den Einsatz in Unterständen mit Trapezblechdächern
- Vandalismusgeschützt im Raucherunterstand verbaut
- Lichtfarbe (nw) neutralweiss
- Inkl. Netzteil

Für Abb.	1	-	5
Farbtemperatur in Kelvin	4000		
Leistung W	42		
Art.-Nr.	E 604 2708 B		
Euro	708,-		



Raucherunterstände mit Flachdach

Für bis zu 5 Personen

- Einfache Montage und platzsparende Bauweise
- Flachdach-Konstruktion korrosionsgeschützt durch feuerverzinkten Stahl
- Seitenwände aus hochwertigem Well-Polycarbonat mit praktischem und bequemen Anlehnbügel
- Lieferung inkl. Rück- und einer Seitenwand sowie Bodenbefestigungsmaterial
- Wahlweise verzinkt oder RAL 9002 grauweiß



Praktisch und stabil:
der bequeme Anlehn-Bügel

B x T x H mm	Abb.	lichte Höhe mm	Raucheranzahl	Farbe	Art.-Nr.	Euro
1720 x 1550 x 2360	ohne Abb.	2200	ca. 2-3 Personen	verzinkt	E 198 2859 B	1.380,-
	2	2200	ca. 2-3 Personen	RAL 9002 grauweiß	E 198 2862 B	1.762,-
2950 x 1550 x 2360	ohne Abb.	2200	ca. 4-5 Personen	verzinkt	E 198 2860 B	1.890,-
	1	2200	ca. 4-5 Personen	RAL 9002 grauweiß	E 198 2863 B	2.230,-

Zubehör

Zusätzliche Seitenwand mit Anlehnbügel, verzinkt*	E 198 2861 B	185,-
Zusätzliche Seitenwand mit Anlehnbügel, RAL 9002 grauweiß*	E 198 2864 B	198,-

*Preise gelten nur in Verbindung mit einem Hauptartikel

Günstige und schnelle Lösung,
um für Raucher einen
Wetterschutz zu schaffen

Raucherunterstände mit Spitzdach

Für bis zu 12 Personen

- Lichtdurchfluteter Raucherpavillon aus feuerverzinktem und farbbeschichtetem Stahl
- Spitzdach-Konstruktion
- Dacheindeckung aus Verbundsicherheitsglas (Schneelast $S_k = 1,9 \text{ kN/m}^2$)
- Dach mit verdeckter Regenwasserabführung
- Lieferung inklusive Bodenbefestigungsmaterial und Bauzeichnung
- Standardfarbe RAL 7016 anthrazitgrau

Zubehör für Raucherunterstand mit Spitzdach



- Beleuchtungssystem 11 Watt • B x L 380 x 380 mm • Mit verdeckt liegendem Netzteil
- Lichtfarbe neutralweiss, 1100 Lumen
- Durch den eingebauten Präsenzmelder wird die Beleuchtung nur bei Bedarf auf 100% hochgefahren
- Alle Metallteile sind verzinkt
- Zusätzlich ist die Abdeckplatte farbbeschichtet (RAL-Farbe nach Wahl)

- Abmessungen der Sitzfläche 1000 x 280 mm
- Die Sitzfläche besteht aus robustem Kiefer-Holz
- Die Montage erfolgt an den Stützen des Raucherunterstandes, dadurch kann die Sitzbank individuell über Eck geführt werden
- Alle Metallteile sind verzinkt und in RAL-Farbtönen (nach Wahl) farbbeschichtet



3 Ausführung in RAL 7016 anthrazitgrau



Weitere RAL-Farben
ohne Aufpreis auf Anfrage
lieferbar

Abb.	B x T x H mm	lichte Höhe mm	Raucheranzahl	Art.-Nr.	Euro
3	3300 x 3300 x 3100	2200	ca. 10-12 Personen	E 198 2866 B	6.953,-

Zubehör

LED-Beleuchtung, Abdeckplatte in RAL 7016 anthrazitgrau	E 640 9485 B	632,-
LED-Beleuchtung, Abdeckplatte in RAL nach Wahl	E 640 9486 B	696,-
Holz-Sitzbank, Unterkonstruktion in RAL 7016 anthrazitgrau	E 640 9487 B	303,-
Holz-Sitzbank, Unterkonstruktion in RAL nach Wahl	E 640 9488 B	316,-

i

Aufstellung: Nach Fundamentplan.
Wir helfen Ihnen gerne, bitte fragen Sie an!



Bei Bestellung von Zubehör ohne Hauptartikel können zusätzliche Versandkosten entstehen.

Streugutbehälter

- Für freistehende Aufstellung an allen Orten, wo sofortiger Einsatz von trockenem Streugut erforderlich ist
- Behälter aus glasfaserverstärktem Kunststoff GFK • Seit Jahrzehnten bewährt • Selbsttätig sichernder Schlosshaken aus Edelstahl
- Ab 400 l mit Stützstab für Deckel • Ab 1100 l serienmäßig mit Hochstellschere aus Edelstahl • Deckelfarbe orange • 100-400 l mit Stapeldeckel • 500-2200 l mit dachförmigen Deckel



10 JAHRE GARANTIE



1 mit 100 l Volumen



1 mit 550 l Volumen



2 mit 400 l Volumen

1 Ohne Entnahmeöffnung

Volumen l	100	200	400	550	700	1100	1500	2200
B x T x H mm	890 x 600 x 340	890 x 600 x 640	1210 x 820 x 670	1340 x 990 x 780	1340 x 990 x 960	1630 x 1210 x 1010	1840 x 1430 x 1040	2130 x 1520 x 1240
Gewicht kg	8,3	11,3	20,4	26	30	50	70	92
Behälterfarbe								
grau	E 199 1784 B	E 199 1785 B	E 199 1786 B	E 810 903 B	E 810 904 B	E 810 905 B	E 810 906 B	E 810 907 B
grün	E 199 1793 B	E 199 1794 B	E 199 1795 B	-	-	-	-	-
Euro	309,-	311,-	457,-	615,-	803,-	1.218,-	1.824,-	2.596,-

2 Mit Entnahmeöffnung

Volumen l	200	400	550	700	1100	1500	2200
B x T x H mm	890 x 600 x 640	1210 x 820 x 670	1340 x 990 x 780	1340 x 990 x 960	1630 x 1210 x 1010	1840 x 1430 x 1040	2130 x 1520 x 1240
Gewicht kg	12,5	21,6	28	32	52	72	94
Behälterfarbe							
grau	E 199 1787 B	E 199 1788 B	E 810 912 B	E 810 913 B	E 810 914 B	E 810 915 B	E 810 916 B
grün	E 199 1796 B	E 199 1797 B	-	-	-	-	-
Euro	355,-	527,-	653,-	845,-	1.253,-	1.858,-	2.662,-



2

3 Mit Staplersockel

Ausführung	Ohne Entnahmeöffnung		Mit Entnahmeöffnung	
	Volumen l	200	400	200
B x T x H mm	890 x 600 x 690	1210 x 820 x 680	890 x 600 x 690	1210 x 820 x 680
Gewicht kg	12,8	21,4	14	22,6
Behälterfarbe				
grau	E 199 1789 B	E 199 1791 B	E 199 1790 B	E 199 1792 B
grün	E 199 1798 B	E 199 1800 B	E 199 1799 B	E 199 1801 B
Euro	365,-	542,-	395,-	593,-



3



3

Universal- und Streugutbehälter

- Ob Futtermittel, Werkzeuge, Streugut oder organische Abfälle: Diese Behälter sind in der Tat universell für eine Befüllung jeder Art geeignet.
- Hergestellt aus UV-stabilisiertem HDPE • Temperaturbeständig von -30 °C bis +70 °C • Dicke Wandstärken für extreme Stabilität • Standardmäßig mit Schließeinrichtung ausgestattet • Stabile, rostfreie Scharniere • Wahlweise Korpus grün oder grau • Ohne Entnahmeöffnung
 - Die Aufschrift "Streugut" ist auf Anfrage gegen Mehrpreis lieferbar



Stabile, rostfreie Scharniere

Korpus grün, Deckel orange

Volumen l	B x T x H mm	Art.-Nr.	Euro
210	790 x 605 x 775	E 846 510 B	266,-
400	945 x 725 x 930	E 846 511 B	370,-

Korpus grau, Deckel orange

Volumen l	B x T x H mm	Art.-Nr.	Euro
210	790 x 605 x 775	E 198 0146 B	216,-
400	945 x 725 x 930	E 198 0147 B	360,-



Streuwagen

- Für den rauen Wintereinsatz • Für unterschiedliche Streumaterialien geeignet • Mit robustem Rührfinger • Schubstange aus Edelstahl, dreifach längenverstellbar • 6 einstellbare Streustufen • Mit verstellbarem Streubreitenbegrenzer, Streubreite 1-4 m und Siebeinsatz bei 20 l und 35 l Streuwagen • Gelber Kunststoffbehälter • Luftbereifte Gummiräder mit Gelände-/Winterprofil • Robustes Getriebe • Klappbarer Stützfuß • Lieferung erfolgt in vormontierten Baugruppen



Composite-Rahmen



Composite-Rahmen



Edelstahl-Rahmen



Einfüllsieb



Verstellbarer Streubreitenbegrenzer bei 20 l und 35 l Streuwagen



Schubstange, dreifach längenverstellbar bei 20 l und 35 l Streuwagen



Streumengen einstellbar mit festem Anschlag bei 20 l und 35 l Streuwagen



Antiverdichtungs-einsatz



Schalthebel und verstellbare Schubstange

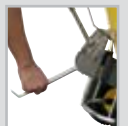

Klappbarer Stützfuß

Volumen l	20
Ausführung	Kunststoffbehälter
Streubreite m	1-4
Gewicht kg	10
Art.-Nr.	E 199 1802 B
Euro	329,-

Volumen l	35
Ausführung	Kunststoffbehälter
Streubreite m	1-4
Gewicht kg	11
Art.-Nr.	E 199 1803 B
Euro	390,-

Volumen l	50
Ausführung	Kunststoffbehälter
Streubreite m	1-4
Gewicht kg	14
Art.-Nr.	E 199 1804 B
Euro	806,-

Streuwagen

- Für unterschiedliche Streumaterialien geeignet • Gelber, rechteckiger Kunststoffbehälter
- Rahmen aus Stahl, pulverbeschichtet • Alle medienberührten Teile aus Edelstahl oder Kunststoff
- Robuste Rührwelle aus Edelstahl mit verschränkten Zähnen • Luftbereifte Gummiräder mit Gelände-/Winterprofil • Achse mittig geteilt, dadurch Kurvenfahrt problemlos möglich • Streumenge stufenlos und exakt einstellbar • Exakte Streubreite von 60 cm • Schubstange längenverstellbar • Klappbarer Stützfuß



Volumen l	35
Ausführung	Kunststoffbehälter
Streubreite m	0,60
Gewicht kg	16,5
Art.-Nr.	E 811 127 B
Euro	628,-



Zubehör

Ausführung	Art.-Nr.	Euro
Abdeckung für 35 l Kunststoffbehälter rechteckig	E 811 128 B	70,-
Abdeckung für 20 l Kunststoffbehälter rund	E 811 122 B	59,50
Abdeckung für 35 l Kunststoffbehälter rund	E 811 123 B	67,50
Abdeckung für 50 l Kunststoffbehälter rund	E 878 837 B	77,-



Stapelhocker

• Prima Sitzgelegenheit für zeitlich begrenzte Anlässe • Schnell zur Hand und platzsparend gestapelt • Stabiles Stahlrohrgestell wahlweise in schwarz oder lichtgrau • Sitzfläche Ø 350 mm wahlweise aus Buche-Schichtholz oder PU-Schaum in schwarz



3 JAHRE GARANTIE



TOP PREIS 75,-
E 844 971 B

Sitzhöhe mm	Sitzausführung	Abb.	Gestellfarbe	Art.-Nr.	Euro
500	Buche	1	schwarz	E 844 971 B	75,-
		ohne Abb.	lichtgrau	E 844 972 B	75,-
	PU-schwarz	ohne Abb.	schwarz	E 844 970 B	99,-
		2	lichtgrau	E 844 973 B	99,-

Sitzhöhe mm	Sitzausführung	Abb.	Gestellfarbe	Art.-Nr.	Euro
580	Buche	ohne Abb.	schwarz	E 844 981 B	79,-
		3	lichtgrau	E 844 982 B	79,-
	PU-schwarz	4	schwarz	E 844 980 B	100,-
		ohne Abb.	lichtgrau	E 844 983 B	100,-



i Andere Kombinationen sind jederzeit erhältlich. Auf Anfrage unterbreiten wir Ihnen gerne ein Angebot.

Arbeitshocker

• Extra große Sitzfläche aus Integralschaum, schwarz • Robust beständig gegen mechanische Einwirkung und Schmutz, leicht abwaschbar • Höhenverstellung durch Gasfeder mit Ringauslösung • Aluminium-Fußkreuz • Sitz Ø 400 mm • Fußkreuz Ø 640 mm



10 JAHRE GARANTIE

Ausführung	mit Rollen
Sitzhöhe mm	450-650
Farbe Sitz	schwarz
Art.-Nr.	E 604 2522 B
Euro	180,-



Drehhocker Polster-Sitz

- Superweich und trotzdem strapazierfähig • Mit poliertem Aluminium-Fußkreuz und verchromtem Gaslift ausgestattet
- Passt in jedes Büro oder Labor • Durch Farbenvielfalt passend zur Einrichtung wählbar

- Sitz Ø 360 mm
- Sitzstärke 90 mm
- Fußkreuz Ø 528 mm



Ausführung	Rollen				
Sitzhöhe mm	540-720				
Sitzausführung	Kunstleder				
Farbe	schwarz	atollblau	feuerrot	weiß	
Art.-Nr.	E 865 255 B	E 865 256 B	E 865 257 B	E 865 258 B	
Euro	144,-	144,-	144,-	144,-	



3 JAHRE GARANTIE

**Drehhocker XL**

- Belastbar bis 180 kg • Mit poliertem Aluminium-Fußkreuz und verchromtem Gaslift ausgestattet

- Sitz Ø 400 mm
- Fußkreuz Ø 610 mm



3 JAHRE GARANTIE

Ausführung	Rollen	470-650
Sitzhöhe mm	560-740	Buche
Sitzausführung	Kunstleder	natur
Farbe	schwarz	
Art.-Nr.	E 865 875 B	E 865 876 B
Euro	238,-	194,-

Arbeitshocker mit Gasfederhöhenverstellung

- Ringauslösung unterhalb der Sitzfläche, so kann an jeder Stelle des Sitzumfangs die Gasfeder durch den Steuerring aktiviert werden • Sitzfläche wahlweise in 1 Bucheschichtholz natur lackiert, 2 mit Stoffpolster schwarz, Kunstleder schwarz oder 3 Polyurethanschau schwarz • Robustes Kunststoff-Fußkreuz mit weichen, lastabhängigen gebremsten Rollen für harte Böden oder abriebfesten Bodengleitern • 4 Sitz Polyurethanschau schwarz und Rollen mit Feststeller • Nach DIN68877



5 JAHRE GARANTIE



Mit Rollen	1	2	ohne Abb.	3	4
Sitzhöhe mm	420-550	470-600	470-600	425-555	420-550
Sitzausführung	Buche	Stoffpolster	Kunstleder	PU-Schaum	PU-Schaum mit Ablage-Fuß
Art.-Nr.	E 849 460 B	E 849 461 B	E 849 462 B	E 849 463 B	E 849 464 B
Euro	91,-	96,-	89,50	85,50	133,-

Mit Gleitern	ohne Abb.	ohne Abb.	ohne Abb.	ohne Abb.
Sitzhöhe mm	390-520	450-580	450-580	400-530
Sitzausführung	Buche	Stoffpolster	Kunstleder	PU-Schaum
Art.-Nr.	E 849 470 B	E 849 471 B	E 849 472 B	E 849 473 B
Euro	84,-	91,-	86,-	81,50

Werkzeugeinsatz

- 2-teilig, aus Kunststoff, einzeln herausnehmbar



Abb.	5
Art.-Nr.	E 849 465 B
Euro	19,80



Bei Bestellung von Zubehör ohne Hauptartikel können zusätzliche Versandkosten entstehen.

Hohe Arbeitshocker

Ringauslösung unterhalb der Sitzfläche. So kann an jeder Stelle des Sitzumfangs die Gasfeder durch den Steuerring aktiviert werden.

- Robustes Stahl-Fußkreuz mit abriebfesten Bodengleitern
- Sitzfläche wahlweise mit Buche-Schichtholz natur lackiert, Stoffpolster schwarz, Kunstleder schwarz oder Polyurethanschaum schwarz



5 JAHRE GARANTIE



Abb.	1	ohne Abb.	ohne Abb.	2
Sitzausführung	Buche	Stoff	Kunstleder	PU-Schaum
Sitzhöhe mm	530-780	580-830	580-830	540-790
Mit Fußring	E 841 790 B	E 841 791 B	E 841 792 B	E 841 793 B
Euro	160,-	154,-	150,-	163,-

Arbeitshocker

- Gasfeder-Höhenverstellung
- Robuster Sitz aus schwarzem PU-Schaum
- Mit Sitzneigeverstellung
- Stabile Fußkreuze aus Kunststoff in RAL 9005 tiefschwarz
- Wahlweise mit lastabhängig gebremsten Rollen für Hartböden oder mit Bodengleitern
- Hohe Ausführung mit Fußring und Bodengleitern



5 JAHRE GARANTIE



Abb.	3	ohne Abb.	4	5
Sitzausführung	PU-Schaum	Mit Bodengleitern	Mit Rollen	Mit Bodengleitern und Fußring
Ausführung	Mit Bodengleitern	Mit Rollen	Mit Bodengleitern	Mit Rollen
Sitzhöhe mm	410-540	440-570	420-550	450-580
Art.-Nr.	E 604 3101 B	E 604 3102 B	E 604 3103 B	E 604 3104 B
Euro	101,-	107,-	110,-	111,-
				E 604 3105 B
				175,-



Stehhilfen mit Gasfederhöhenverstellung

- 1 • Stabiles Stahlrohrgestell, pulverbeschichtet in schwarz • Sitz aus pflegeleichtem PU (Polyurethan)-Schaum
 2 • Stabiles Stahlrohrgestell, pulverbeschichtet in schwarz • Sitz aus pflegeleichtem PU (Polyurethan)-Schaum mit Tragegriff und neigbar
 3 • Hochwertiges Aluminium-Fußgestell • Sitz aus pflegeleichtem PU (Polyurethan)-Schaum mit Tragegriff



5 JAHRE GARANTIE



Abb.	1	2	3
Ausführung	Höhenverstellbar	Höhenverstellbar	Höhenverstellbar
Sitzausführung	PU-Schaum	PU-Schaum	PU-Schaum
Sitzhöhe mm	610-895	610-880	620-880
Gestellfarbe	schwarz	schwarz	schwarz/chrom
Art.-Nr.	E 847 407 B	E 847 406 B	E 847 408 B
Euro	120,-	112,-	145,-

Industriestehhilfen



- Höhenverstellung durch Gasfeder
- Um 360° drehbare Sitzfläche aus Integralschaum
- Sitzneigungsverstellung um 10° nach vorne
- Flacher Tellerfuß

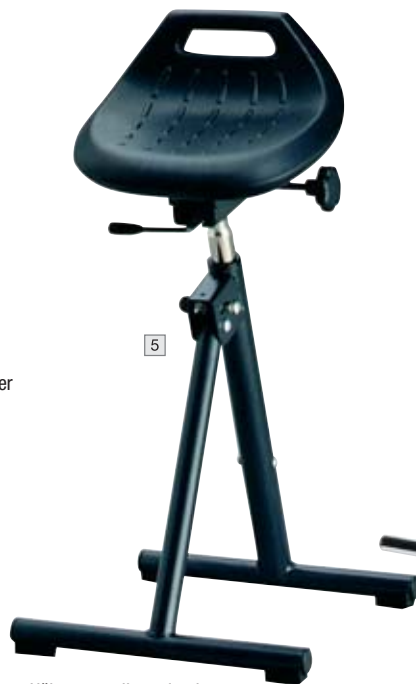

- Höhenverstellung durch Präzisionsrastermechanik
- Sitzneigungsverstellung um 10° nach vorne
- Sitzfläche aus Integralschaum



- Stabiles Stahlrohrgestell, pulverbeschichtet in schwarz
- Verchromte, klappbare Fußablage
- Gasfeder-Sitzhöhenverstellung von 640-840 mm
- Sitzfläche aus Integralschaum, nach vorne um 13° neigungsverstellbar
- Gasfeder Abdeckung zum Schutz vor Staub und Schmutz



Abb.	4	5	6
Ausführung	Höhenverstellbar	Höhenverstellbar/klappbar	Höhenverstellbar/klappbar
Sitzausführung	Integralschaum	Integralschaum	Integralschaum
Sitzhöhe mm	650-850	650-850	640-840
Gestellfarbe	schwarz	schwarz	schwarz/chrom
Art.-Nr.	E 849 031 B	E 849 032 B	E 825 716 B
Euro	329,-	318,-	319,-



10 JAHRE GARANTIE



Bei Bestellung von Zubehör ohne Hauptartikel können zusätzliche Versandkosten entstehen.



Stehhilfen mit Rückenlehne

Entlasten Füße und Wirbelsäule und fördern die Leistungskraft durch entspanntes Stehen

- Standsichere Konstruktion aus kunststoffbeschichteten Stahlprofilen
- Sitz- und Rückenlehne aus geformten, mehrfach verleimten Buchensperrholzplatten mit mehrlagiger luftzirkulationsfähiger Schaumstoffpolsterung
- Sitz und Rückenlehne stufenlos höhenverstellbar durch Klemmvorrichtung
- Atmungsaktive, strapazierfähige und dekorative Bezüge, wahlweise aus Skai (Kunstleder) oder Stoff
- Platzsparend zusammenklappbar

Technische Daten:

Stufenlos höhenverstellbar: 550-900 mm
Sitz und Rückenlehne: 350 x 240 mm
Ausladung im aufgestellten Zustand: 410 mm



Skai schwarz



Stoff dunkelgrau



Bezug

Mehrlagige, luftzirkulationsfähige Schaumstoffpolsterung ergonomisch geformt

Gestellfarbe	RAL 3020 verkehrsrot		RAL 7035 lichtgrau		RAL 9005 tiefschwarz	
Sitz-/Rückenlehne	Art.-Nr.	Euro	Art.-Nr.	Euro	Art.-Nr.	Euro
Skai schwarz	E 871 657 B	209,-	E 871 658 B	209,-	E 871 659 B	209,-
Stoff dunkelgrau	E 871 660 B	209,-	E 871 661 B	209,-	E 871 662 B	209,-



Stehhilfen mit schwenkbarer Sitzfläche

- Stehhilfen mit silbernem Aluminium-Gestell und einem bis zu 20 Grad schwenkbaren Sitz mit SoftTouch-PU-Schaum
- Integrierte Komfort-Griffe
- Stufenlose Gasfederhöhenverstellung 620-850 mm
- Inklusive Wendeleiter für harte und weiche Böden aus Filz bzw. Kunststoff



10 JAHRE GARANTIE



Farbe	Art.-Nr.
schwarz	E 195 8460 B
blau	E 195 8461 B
grau	E 195 8462 B
Euro	342,-



Stehhilfen

• Stabiles Stahl- oder Edelstahlrohrgestell • Ergonomisch geformter Komfortsitz aus Integralschaum • Stufenlos höhenverstellbar von 600-850 mm • Sitzneigung um 15° verstellbar • Horizontal 16° in jede Richtung schwenkbar, mit Rückstellautomatik

Alle Modelle sind auch in antistatischer Ausführung lieferbar - Diese finden Sie auf unserer Katalogseite 1026!

Gestellfarbe	Art.-Nr.	Euro
Stahlrohr schwarz	E 825 700 B	214,-
Stahlrohr lichtgrau	E 825 701 B	214,-
Stahlrohr rot	E 825 702 B	214,-
Edelstahlrohr*	E 825 704 B	429,-

*Für die Lebensmittelindustrie zugelassen vom TÜV Rheinland



3 JAHRE GARANTIE



Stehhilfen mit Gasdruckhöhenverstellung

• Sehr stabiles Stahlrohrgestell mit ergonomisch geformtem Komfortsitz aus Integralschaum • Höhenverstellbar von 645-825 mm, Sitzneigung um 15° in 4 Rasterpositionen verstellbar • Sitz horizontal in jede Richtung um 16° schwenkbar, mit Rückstellautomatik • Rutschfeste Bodengleiter

Ausführung	Höhenverstellbar
Sitzausführung	Integralschaum
Sitzhöhe mm	645-825
Gestellfarbe	schwarz
Art.-Nr.	E 878 798 B
Euro	240,-



3 JAHRE GARANTIE



Sitz-Steh-Stühle

• Die innovative Lösung für Sitz- und Steharbeitsplätze • Extragroßes und stufenlos einstellbares Höhenspektrum mittels Gasdruckfeder • Sitzfläche um 360° drehbar mit SoftTouch PU-Schaum • Gefertigt nach DIN 68877 • Varianten mit Gleitern, Rollen und Fußring erhältlich



10 JAHRE GARANTIE



Ausführung	Sitzausführung	Gestellfarbe	Sitzhöhe mm	Art.-Nr.	Euro
Rollen	PU-Schaum	schwarz	450-650	E 873 590 B	222,-
Bodengleiter	PU-Schaum	schwarz	510-780	E 873 591 B	242,-
Bodengleiter und Fußring	PU-Schaum	schwarz	510-780	E 873 592 B	287,-



Bei Bestellung von Zubehör ohne Hauptartikel können zusätzliche Versandkosten entstehen.

Arbeitsdrehstühle

- Rückenlehne passt sich den Bewegungen an und gibt sowohl beim Zurücklehnen als auch bei seitlicher Drehung des Oberkörpers nach, 3D-Flexfunktion
- Bei einer vorgeneigten Arbeitshaltung gibt die Sitzvorderkante automatisch nach
- Praktischer Funktionsgriff an der Rückenlehne zum besseren Handling
- Fußkreuz aus Aluminium



10 JAHRE GARANTIE



Polsteroptionen

Stoffpolster:

weich, bequem und atmungsaktiv

Kunstlederpolster:

weich, bequem, desinfektionsmittelbeständig, abwaschbar

Integralschaum-Polster:

robust, beständig gegen mechanische Einwirkung und Schmutz, leicht abwaschbar

Supertec-Polster:

sehr robustes Gewebe mit Keramik-Beschichtung, widersteht mechanische Einflüsse, weich, bequem und atmungsaktiv

Sitzbreite mm	460	460	460		
Sitztiefe mm	420	420	420		
Rückenlehnenhöhe mm	420	420	420		
Sitzhöhe mm	450-650	520-770	560-810		
Abb.	1	2	3		
Sitzausführung	Farbe	Farbe Sitzschale	Rollen	Gleiter und Fußring	Sitz-Stopp-Rollen und Fußring
Stoff	schwarz	anthrazit	E 604 2523 B	E 604 2531 B	E 604 2539 B
		grün	E 604 2524 B	E 604 2532 B	E 604 2540 B
Kunstleder	schwarz	anthrazit	E 604 2525 B	E 604 2533 B	E 604 2541 B
		grün	E 604 2526 B	E 604 2534 B	E 604 2542 B
Integralschaum	schwarz	anthrazit	E 604 2527 B	E 604 2535 B	E 604 2543 B
		grün	E 604 2528 B	E 604 2536 B	E 604 2544 B
Euro			238,-	277,-	303,-
Supertec	schwarz	anthrazit	E 604 2529 B	E 604 2537 B	E 604 2545 B
		grün	E 604 2530 B	E 604 2538 B	E 604 2546 B
Euro			258,-	297,-	327,-



Arbeitsdrehstühle

- Mit seiner einzigartigen Industrieergonomie sowie mit einer einfachen intuitiven Einstellung auf den jeweiligen Nutzer sorgt dieser Arbeitsdrehstuhl automatisch für richtiges Sitzen
- Synchrontechnik mit automatischer Gewichtsregulierung
- Rückenlehnen-Bewegungsspektrum mit 3 Stufen-Vorauswahl: Für kraftvolle, feinmechanische oder dynamischer Arbeitsprozesse
- Inklusive Ergonomie-Paket: Sitzhöhen-, Sitztiefen-, Sitzneige- und Rückenlehnen-Höhenverstellung
- Fußkreuz aus Stahl
- Praktische Funktionsgriffe an der Rückenlehne



10 JAHRE GARANTIE



2



3



1

Polsteroptionen

Stoffpolster:
weich, bequem und atmungsaktiv

Kunstlederpolster:
weich, bequem, desinfektionsmittelbeständig, abwaschbar

Integralschaum-Polster:
robust, beständig gegen mechanische Einwirkung und Schmutz, leicht abwaschbar

Supertec-Polster:
sehr robustes Gewebe mit Keramik-Beschichtung, widersteht mechanische Einflüsse, weich, bequem und atmungsaktiv

		460	460	460
Sitzbreite mm		460	460	460
Sitztiefe mm		400-460	400-460	400-460
Rückenlehnenhöhe mm		530	530	530
Sitzhöhe mm		450-600	450-600	570-820
Abb.		1	2	3
Ausführung	Griff-Farbe	Gleiter	Rollen	Gleiter und Fußring
Stoff	grau	E 604 2547 B	E 604 2555 B	E 604 2563 B
	grün	E 604 2548 B	E 604 2556 B	E 604 2564 B
Kunstleder	grau	E 604 2549 B	E 604 2557 B	E 604 2565 B
	grün	E 604 2550 B	E 604 2558 B	E 604 2566 B
Euro		360,-	370,-	415,-
Integralschaum	grau	E 604 2551 B	E 604 2559 B	E 604 2567 B
	grün	E 604 2552 B	E 604 2560 B	E 604 2568 B
Euro		380,-	389,-	440,-
Supertec	grau	E 604 2553 B	E 604 2561 B	E 604 2569 B
	grün	E 604 2554 B	E 604 2562 B	E 604 2570 B
Euro		389,-	399,-	457,-
Zubehör				
Multifunktions-Armlehnen		E 604 2571 B		
Euro		115,-		



TOP PREIS
119,-
E 841 930 B

1



2



3



4

Arbeitsdrehstühle

Rückenlehne

Alle Modelle: • Permanentkontaktmechanismus zur Verstellung der Rückenneigung

- 1 + 2 In Höhe stufenlos verstellbar
- 3 Ergonomische Rückenlehne in Höhe stufenlos verstellbar - mit Lendenwirbelstütze

Sitz

- Mit Sicherheits-Höhenverstellung
- 1 Schichtverleimtes Buchenholz, naturlackiert
- 2 Strapazierfähiger PU-Schaum
- 3 Ergonomischer Muldensitz aus strapazierfähigem Kunstleder, schwarz

Gestell

Standard-Sitzhöhe

- Stabiles Kunststoff-Fußkreuz in schwarz
- Lastabhängig gebremste Sicherheitsdoppelrollen für Teppichböden

Hohe Sitzhöhe

- Stabiles Kunststoff-Fußkreuz in schwarz
- Mit Fußring und Fußgleitern

3 JAHRE GARANTIE

Produktionsstandort
DEUTSCHLAND

Intertek GS

Mit Rollen	1	2	3
Sitzbreite mm	440	460	460
Sitztiefe mm	380	420	440
Sitzausführung	Buche	PU-Schaum	Kunstleder
Sitzhöhe mm	420-550	420-550	420-550
Art.-Nr.	E 841 930 B	E 841 932 B	E 841 934 B
Euro	119,-	216,-	138,-
Rollen für harte Böden, Mehrpreis	E 854 920 B	E 854 920 B	E 854 920 B
Euro	15,-	15,-	15,-

Mit Gleitern und Fußring	ohne Abb.	ohne Abb.	4
Sitzbreite mm	440	460	460
Sitztiefe mm	380	420	440
Sitzausführung	Buche	PU-Schaum	Kunstleder
Sitzhöhe mm	590-840	590-840	590-840
Art.-Nr.	E 841 931 B	E 841 933 B	E 841 935 B
Euro	183,-	272,-	176,-

Arbeitsdrehstühle

- Sitz und Rücken aus schwarzem PU-Schaum für hohen Sitzkomfort
- Der Rücken ist pendelnd gelagert und höhen- und neigungsverstellbar
- Wahlweise mit Bodengleitern oder Rollen
- Standardausführung mit mittelsoften Rollen für Hart- und Weichböden
- Hohe Ausführung mit Fußring (aus Stahl, verchromt) und Bodengleitern
- Nach DIN 68877



1



2



3

Abbildung	1	2	3
Ausführung	Mit Rollen	Mit Bodengleitern	Mit Bodengleitern und Fußring
Sitzbreite mm	400	400	400
Sitztiefe mm	380	380	380
Sitzhöhe mm	510-650	490-630	620-870
Art.-Nr.	E 642 3282 B	E 642 3283 B	E 642 3284 B
Euro	175,-	168,-	218,-



Arbeitsdrehstühle

• Gefertigt nach DIN 68877 • Kontakt-Rückenlehne, stufenlos arretierbar, sowie in Höhe und Neigung individuell einstellbar • Kippsicheres, stabiles Fünffuß-Untergestell aus Kunststoff



Buche



Kunstleder



Stoff



PU-Schaum

Ausführung	Sitzhöhe mm	Sitzausführung		Stoff blau		Kunstleder schwarz		PU-Schaum schwarz	
		Art.-Nr.	Euro	Art.-Nr.	Euro	Art.-Nr.	Euro	Art.-Nr.	Euro
Gleiter	440-620	E 198 1211 B	188,-	E 198 1212 B	198,-	E 198 1213 B	198,-	E 198 1214 B	202,-
Rollen	440-620	E 198 1215 B	198,-	E 198 1216 B	208,-	E 198 1217 B	208,-	E 198 1218 B	212,-
Gleiter mit Fußring	580-850	E 198 1219 B	242,-	E 198 1220 B	252,-	E 198 1221 B	252,-	E 198 1222 B	258,-

Arbeitsdrehstühle

• Ergonomie und Einstellmöglichkeiten: Sitzhöhen-, Rückenlehnenhöhen-, Rückenlehnenneigungs-, Sitzneigungs- und Sitztiefeverstellung • Synchrontechnik • Körpergewichtseinstellung • Technische Ausstattung: • Gasfeder-Sitzhöhenverstellung von 450-600 mm bzw. 570-830 mm • Stabiles Stahlfußkreuz, Farbe schwarz • Großflächen Kunststoff-Bodengleiter bzw. lastabhängig gebremste Doppelrollen • Verstellbarer Fußring bei Art.: E 873 596 - E 873 598 • 3 Sitzausführungen wählbar • Gefertigt nach DIN 68877



Stoffpolster blau



PU-Schaum schwarz

Zubehör

• Höhenverstellbare Armlehnen zu Arbeitsstühlen
Art.: E 873 593 - 873 598

Art.-Nr.	Euro
E 873 599 B	111,-

Ausführung	Sitzhöhe mm	Gestellfarbe	Kunstleder schwarz		Stoff blau		PU schwarz	
			Art.-Nr.	Euro	Art.-Nr.	Euro	Art.-Nr.	Euro
Rollen	450-600	schwarz	E 873 593 B	311,-	E 873 594 B	311,-	E 873 595 B	331,-
Bodengleiter und Fußring	570-830	schwarz	E 873 596 B	362,-	E 873 597 B	362,-	E 873 598 B	382,-

Fahrbare Hochstühle

• Gefertigt nach DIN 68877 • Gasfeder-Sitzhöhenverstellung von 620-880 mm • Ergonomisch geformte Sitzfläche und Rückenlehne mit integrierter Lendenwirbelstütze • Permanent-Kontakt-Rückenlehne, passt sich permanent der Sitzhaltung an • Rückenlehne stufenlos arretierbar, sowie in Höhe und Neigung individuell einstellbar • Kippsicheres Untergestell aus poliertem Aluminium • Fußring höhenverstellbar, verchromt und kratzfest • Sitz-Stopp-Rollen

i

- Hochstühle über 650 mm Sitzhöhe dürfen aus Sicherheitsgründen während der Nutzung nicht fahrbar sein
- Mit den Sitz-Stopp-Rollen werden diese Anforderungen erfüllt
- Bei Entlastung wird der Stuhl automatisch mobil und rollbar



Stoffpolster



Kunstleder

Sitzausführung	Farbe	Sitzhöhe mm	Art.-Nr.	Euro
Stoffpolster	schwarz	620-880	E 198 9463 B	398,-
Kunstleder	schwarz	620-880	E 198 9464 B	398,-



Bei Bestellung von Zubehör ohne Hauptartikel können zusätzliche Versandkosten entstehen.

Arbeitsdrehstühle mit PU-Schaum Polsterung

- Mit neuem supersoftem Sitz und Rückenlehne • Stoß- und wasserfest • Pflegeleicht und belastbar • Körpergerechte Anpassung und komfortable Druckentlastung durch ergonomisch geformtes Sitz- und Rückenpolster • Klimakanäle sorgen für einen Luftaustausch
- Stabiles schwarzes Kunststoffkreuz mit abgedeckter Sicherheitsgasfeder • Höhenverstellbare, pendelnde Rückenstütze • Neigbare Rückenlehne • Permanentkontakt einstellbar • Nach DIN 68877



Mit Bodengleitern



Mit Rollen



Sitzbreite mm	440	440	440
Sitztiefe mm	420	420	420
Sitzausführung	PU Schaum Supersoft	PU Schaum Supersoft	PU Schaum Supersoft
Sitzhöhe mm	440-630	460-650	530-790
Ausführung	Gleiter	Rollen	Gleiter und Fußring
Art.-Nr.	E 198 1512 B	E 198 1513 B	E 198 1514 B
Euro	286,-	297,-	316,-



3 JAHRE GARANTIE



Arbeitsdrehstühle mit PU-Schaum Polsterung

- Sitz- und Rückenfläche aus schwarzem PU-Schaum für hohen Sitzkomfort • Die Rückenfläche ist pendelnd gelagert und höhen- und neigungsverstellbar • Sitzneigeverstellung • Höhenverstellung mittels Gasfeder • Stabiles Stahl-Fußkreuz in tiefschwarz RAL 9005 • Nach DIN68877



3 Mit Bodengleitern, Fußring nicht drehbar



1 Mit Rollen



2 Mit Bodengleitern



Fußring



5 JAHRE GARANTIE

Abb.	1	2	3
Sitzbreite mm	450	450	450
Sitztiefe mm	440	440	440
Sitzausführung	PU-Schaum	PU-Schaum	PU-Schaum
Sitzhöhe mm	500-640	440-580	570-820
Ausführung	Rollen	Gleiter	Gleiter und Fußring
Art.-Nr.	E 847 442 B	E 847 433 B	E 841 814 B
Euro	223,-	210,-	265,-



Arbeitsdrehstühle

• Hochwertige Arbeitsdrehstühle mit Stahlfußkreuz • Drehbar, Höhenverstellbar und Neigungsverstellbar • Sitzhöhenverstellung mittels Hebelauslösung • Gasfeder • Sitz- und Rückenfläche aus PU-Schaum, schwarz • Rückenmaße B x H 420 x 310 mm • Kederfarbe RAL6017 maigrün • Vielfältige Anwendungen in Industrie, Handel und Dienstleistungen



Ausführung	Sitzhöhe mm	Art.-Nr.	Euro
Mit Rollen	515-655	E 647 5887 B	349,-
Mit Gleitern	445-585	E 647 5888 B	345,-
	620-875	E 647 5889 B	425,-

Arbeitsdrehstühle mit Permanentkontakt bis 250 kg

• Rückenlehne mit Permanentkontakt • Sitz und Rücken aus schwarzem PU-Schaum für hohen Sitzkomfort • Die Rückenlehne ist pendelnd gelagert und höhen- und neigungsverstellbar • Sitzneigeverstellung • Höhenverstellung mittels Gasfeder • Stabiles Stahl-Fußkreuz in tiefschwarz RAL 9005

NEU!**5** JAHRE GARANTIE

Sitzbreite mm	450
Sitztiefe mm	450
Sitzausführung	PU-Schaum
Sitzhöhe mm	590-840
Ausführung	Gleitern und Fußring
Art.-Nr.	E 604 3018 B
Euro	355,-

Schwerlaststuhl bis 250 kg

• Robuste und langlebige Konstruktion • Höhenverstellung über Gasfeder mit Hebelverstellung • Der Arbeitsdrehstuhl besteht aus pflegeleichtem PU-Schaum • Die Antischock-Sicherung verhindert ein ungewolltes Vorschellen des Rückens nach Lösung der Arretierung • Lieferung inkl. Rollen

**5** JAHRE GARANTIE

Sitzbreite mm	450
Sitztiefe mm	450
Sitzausführung	PU Schaum
Sitzhöhe mm	480-610
Ausführung	Mit Rollen
Art.-Nr.	E 646 5068 B
Euro	285,-

NEU!

Arbeitshocker

• Sehr großer Sitzhöhenverstellbereich • Höhenverstellung durch Ringauslösung • Fugenarm, leicht zu reinigen, desinfizierbar • Fußkreuz aus Kunststoff Ø 540 mm • Platzsparend und leicht mobil • Für Industrie, Dienstleistungen und Labor • Blauer Farbring zum Schutz der Polster



Sitz-Ø mm	400	400	400
Sitzhöhe mm	450-650	450-650	560-830
Stuhlgestell	mit Gleitern	mit Rollen	Gleiter und Fußring
Material Sitz			
Echtholz	E 647 5778 B	E 647 5783 B	E 647 5785 B
Euro	135,-	149,-	189,-
Stoff	E 647 5779 B	E 647 5784 B	E 647 5786 B
Euro	159,-	169,-	215,-
Kunstleder	E 647 5780 B	E 646 6412 B	E 647 5787 B
Euro	159,-	169,-	215,-
Integralschaum	E 647 5781 B	E 646 6317 B	E 647 5788 B
Euro	159,-	169,-	215,-
Supertec	E 647 5782 B	E 646 5995 B	E 647 5789 B
Euro	179,-	189,-	235,-

Arbeitshocker für ESD-Bereiche

• Sehr großer Sitzhöhenverstellbereich • Höhenverstellung durch Ringauslösung • Fugenarm, leicht zu reinigen, desinfizierbar • Fußkreuz aus Aluminium Ø 540 mm • Platzsparend und leicht mobil • Für Industrie, Dienstleistungen und Labor • Schwarzer Farbring zum Schutz der Polster • ESD-konform nach EN 61340-5-1



Sitz-Ø mm	400	400
Sitzhöhe mm	450-650	560-830
Stuhlgestell	mit Rollen	Gleiter und Fußring
Material Sitz		
Stoff	E 647 5790 B	E 647 5794 B
Euro	235,-	279,-
Kunstleder	E 647 5791 B	E 647 5795 B
Euro	235,-	279,-
Integralschaum	E 647 5792 B	E 647 5796 B
Euro	235,-	279,-
Supertec	E 647 5793 B	E 647 5797 B
Euro	255,-	299,-



Flexstütze für Arbeitshocker

• Entlastung von Rücken und Armen • Polster aus weichem Integralschaum, widerstandsfähig und leicht zu reinigen • Schnelle Montage • Um 100 mm höhenverstellbar



Ausführung	Art.-Nr.	Euro
Standard, schwarz	E 647 5798 B	83,-
ESD, schwarz	E 647 5799 B	115,-



Arbeitsdrehstühle

- Automatische Gewichtsregulierung • Ergonomie-Paket mit Sitztiefen-, Sitzneigungs-, Sitzhöhen- und Rückenlehnenhöhenverstellung • Poliertes Aluminium-Fußkreuz • Tragegriff mit Aufhängehaken und Beschriftungsfeld • Mit Gleiter, Rollen oder Gleiter und Fußring • 2 Polstervarianten: Kunstleder- oder Supertec-Polster



Sitzbreite mm	460	460	460
Sitztiefe mm	400-460	400-460	400-460
Rückenlehnenhöhe mm	410	410	410
Sitzhöhe mm	450-600	450-600	570-850
Ausführung	Gleiter	Rollen	Gleiter und Fußring
Polsterausführung	Art.-Nr. Euro	Art.-Nr. Euro	Art.-Nr. Euro
Kunstleder schwarz	E 640 8653 B 338,-	E 640 8656 B 348,-	E 640 8658 B 397,-
Supertec schwarz	E 640 8654 B 378,-	E 640 8657 B 388,-	E 640 8659 B 438,-

Multifunktionsarmlehne

Art.-Nr.	Euro/Paar
E 604 2571 B	115,-

Schwerlaststühle bis 180 kg

- Gefertigt nach DIN 68877 • Robuste und sichere Bauweise • Schwerlastbauteile: Gestell, Rollen, Mechanik, Gasdruckfeder, Fußkreuz und Polster • XXL - Gewichtsregulierung von 80 bis 180 kg • Schwerlast - Armlehnen mit größerer Breite • Sitztiefenverstellung • Rückenlehnenhöhenverstellung • Fußkreuz aus Aluminium • Neigbare und höhenverstellbare Kopfstütze • Flexbandfarbe in blau • Ergonomisch geformte Sitzfläche und Rückenlehne



10 JAHRE GARANTIE



1 • Stoffpolster in schwarz

3 • Polster in Supertec, schwarz

2 • Polster in Kunstleder, schwarz

Ausführung	1	2	3
Sitzbreite mm	490	490	490
Sitztiefe mm	420-480	420-480	420-480
Sitzhöhe mm	470 - 640	470 - 640	470 - 640
Sitzausführung	Stoff, schwarz	Kunstleder, schwarz	Supertec, schwarz
Art.-Nr.	E 647 9990 B	E 647 9991 B	E 647 9992 B
Euro	859,-	859,-	889,-



Bei Bestellung von Zubehör ohne Hauptartikel können zusätzliche Versandkosten entstehen.



10 JAHRE GARANTIE



2 Abbildung mit Zubehör Textilpolster



3 Abbildung mit Zubehör Integralschaumpolster

Ergonomische Arbeitsdrehstühle

In Zusammenarbeit mit dem Fraunhofer Institut entwickelter Arbeitsdrehstuhl nach neuesten ergonomischen Kenntnissen. Gefertigt nach DIN 68877

Sitz und Rückenlehne

• Die Sitzfläche und Rückenlehne sind aus stoß- und bruchfestem Polypropylen, unempfindlich gegen Säuren und Laugen und problemlos zu reinigen

Sitzfläche

• Die anatomisch gestaltete Sitzfläche fördert automatisch die richtige Sitzposition und unterstützt den permanenten Kontakt des Oberkörpers zur Rückenlehne

Rückenlehne

• Die höhenverstellbare Rückenlehne bietet optimalen Halt • Die nach oben reduzierte Rückenlehnenbreite bietet optimale Bewegungsfreiheit

Untergestell

• Flach auslaufendes Fünffuß-Untergestell aus extrem stabilem Profilstahlrohr, Farbe basaltgrau • In der normalen Sitzhöhe wahlweise mit lastabhängig gebremsten Sicherheits-Doppelrollen oder großflächigen Kunststoff-Bodengleitern lieferbar • In der hohen Sitzhöhe mit Kunststoff-Bodengleitern und mitlaufender Aufstieghilfe

Abb.	1	2	3
Sitzbreite	450	450	450
Sitztiefe	440	440	440
Sitzausführung	Polypropylen-Schaum		
Sitzhöhe mm	430-580	430-580	580-850
Ausführung	Gleiter	Rollen	Gleiter und Aufstieghilfe
Mit Kontaktrückenlehne	E 841 610 B	E 841 611 B	E 841 612 B
Euro	302,-	311,-	380,-
Mit Sitzneigungsverstellung	E 841 613 B	E 841 614 B	E 841 615 B
Euro	335,-	352,-	414,-



Kontakt-rückenlehne



Sitzneigungsverstellung

Arbeitsdrehstühle für Werkstatt, Labor und Reinraum

Gefertigt nach DIN 68877

Untergestell bei Werkstatt- und Laborstühlen

• Flach auslaufendes Fünffuß-Untergestell aus extrem stabilem Profilstahlrohr • Farbe schwarz

Untergestellbau bei Reinraumstühlen

• Fünffuß-Untergestell aus poliertem Aluminium • In der normalen Sitzhöhe wahlweise mit lastabhängig gebremsten Sicherheits-Doppelrollen oder großflächigen Kunststoff-Bodengleitern lieferbar • In der hohen Sitzhöhe mit Kunststoff-Bodengleitern und Aufstieghilfe

Alle Modelle mit Kontaktrückenlehne

• Die Kontaktrückenlehne passt sich permanent der jeweiligen Sitzhaltung an, folgt den Bewegungen des Oberkörpers oder lässt sich in jeder Position arretieren



10 JAHRE GARANTIE



Abb.	1	2	3
Sitzbreite mm	460	460	460
Sitztiefe mm	440	440	440
Sitzausführung	Stoff, anthrazit	Kunstleder, blau	Kunstleder, schwarz
Mit Gleitern			
Sitzhöhe mm	470-610	470-610	
Art.-Nr.	E 841 620 B	E 841 623 B	-
Euro	393,-	381,-	
Mit Rollen			
Sitzhöhe mm	470-610	470-610	470-610
Art.-Nr.	E 841 621 B	E 841 624 B	E 841 626 B
Euro	402,-	402,-	470,-
Mit Gleitern + Aufstieghilfe			
Sitzhöhe mm	620-870	620-870	620-870
Art.-Nr.	E 841 622 B	E 841 625 B	E 841 627 B
Euro	463,-	456,-	560,-

Zubehör zu Arbeitsdrehstühlen

Armlehnen:	Farbe	Art.-Nr.	Euro
• Ringarmlehnen, schwarz	schwarz	E 841 619 B	83,-

Zubehör zu Arbeitsdrehstühlen

Wechselpolster, nachträglich problemlos montierbar:

Textilpolster

• Weiches, atmungsaktives Textilpolster mit strapazierfähigem Bezugsstoff, sichert auch im Sommer ein angenehmes Sitzklima • Wählbar in den Farben schwarz und blau

Integralschaumpolster

• Das Integralschaumpolster sorgt für bequemes Sitzen, ist abwaschbar und problemlos zu reinigen • Dabei ist es beständig gegen leichte Säuren und Laugen • Farbe blau

Armlehnen

• Ringarmlehnen, schwarz

Ausführung	Farbe	Art.-Nr.	Euro
Textilpolster	blau	E 841 616 B	107,-
Textilpolster	schwarz	E 841 617 B	107,-
Integralschaumpolster	blau	E 841 618 B	107,-
Ringarmlehnen, fest	schwarz	E 841 619 B	83,-



1

Werkstattstuhl

• Ausführung mit anthrazitfarbenem Stoffpolster, atmungsaktiv und bequem

2

Laborstuhl

• Ausführung mit blauem Kunstlederpolster, welches u. a. antimikrobiell, antibakteriell und antimykotisch ist

• Geeignet für Laborräume

3

Reinraumstuhl

• Geeignet für Reinraumklasse 1 nach US Fed Standard 209E

• Ausführung mit schwarzem Kunstlederbezug

• Elektrisch leitfähig





Arbeitsdrehstühle im Baukastensystem mit Wechsepolsterung

- Arbeitsstühle der neuen Generation mit leicht zu wechselnden Polster-
elementen • Flexibel in vielen Bereichen einsetzbar und mit einigen
wenigen Handgriffen für die geforderten Ansprüche anpassbar



i Auf Anfrage sind weitere Varianten möglich.

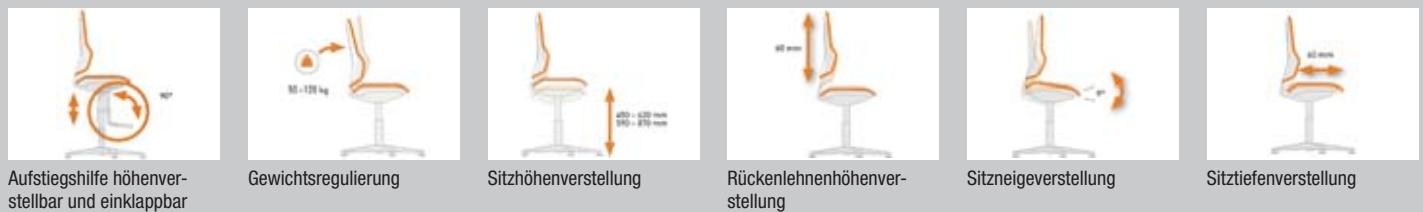

Basisstühle ohne Polsterelement

- Ergonomiepaket • Sitzhöhenverstellung • Sitzneigungsverstellung • Sitztiefenverstellung
- Rückenlehnenhöhenverstellung • Gewichtsregulierung • Inklusive Aluminium-Fußkreuz in schwarz
- Rückenlehenschale basaltgrau

Sitzbreite mm	470	470
Sitztiefe mm	420	420
Rückenlehnenhöhe mm	570	570
Sitzhöhe mm	450-620	590-870
Ausführung	Mit Rollen für harte Böden	Mit Bodengleiter als Hochstuhl mit Aufstiegshilfe höhenverstellbar und einklappbar
Flexiband		
grau	E 194 6758 B	E 194 6760 B
orange	E 194 6759 B	E 194 6761 B
Euro	420,-	501,-



Polster Elemente

Polsterausführung	Farbe	Art.-Nr.	Euro
Stoffpolster	schwarz	E 194 6762 B	146,-
Kunstlederpolster	schwarz	E 194 6763 B	146,-
Integralschaumpolster	schwarz	E 194 6764 B	146,-
Supertec-Polster	schwarz	E 194 6765 B	182,-



- Supertec-Polster**
- Komfortabel, weich und bequem
 - Atmungsaktiv
 - Sehr widerstandsfähig
 - Schnittfest
 - Rutschfest
 - Reinigungsfreundlich



Bei Bestellung von Zubehör ohne Hauptartikel können zusätzliche Versandkosten entstehen.



ESD-Arbeitshocker

- Elektrisch leitfähig • Nach DIN EN 61340-5-1 • Stabiles Stahlfußkreuz mit Kunststoffabdeckung schwarz • Abgedeckte Sicherheitsgasfeder • PU-Sitz mit Stahleinlage • PU-Sitz mit Hebelauslösung, Polster-Sitz mit Ringauslösung



Ausführung	Gleiter	Rollen	Gleiter	Rollen
Sitzhöhe mm	380-520	410-550	460-600	490-630
Sitzausführung	PU schwarz	PU schwarz	Polster anthrazit	Polster anthrazit
Art.-Nr.	E 816 274 B	E 816 275 B	E 816 276 B	E 816 277 B
Euro	173,-	188,-	204,-	220,-

ESD-Arbeitshocker

- Elektrisch leitfähig • Nach DIN EN 61340-5-1 • Poliertes Aluminium-Fußkreuz • Sicherheitsgasfeder verchromt • PU-Sitz mit Stahleinlage • PU-Sitz mit Hebelauslösung, Polster-Sitz mit Ringauslösung



Ausführung	Gleiter	Rollen	Gleiter	Rollen
Sitzhöhe mm	440-620	460-640	520-700	540-720
Sitzausführung	PU schwarz	PU schwarz	Polster anthrazit	Polster anthrazit
Art.-Nr.	E 816 278 B	E 816 279 B	E 816 280 B	E 816 281 B
Euro	173,-	174,-	199,-	206,-



ESD-Stehhilfen mit Klemmverstellung

- Elektrisch leitfähig • Stabile Stehhilfe aus Edelstahl oder Stahlrohr • Ergonomisch geformter Komfortsitz • Sitz höhenverstellbar von 600 mm bis 850 mm • Sitzneigung um 15° verstellbar, horizontal um 16° in jede Richtung schwenkbar, mit Rückstellautomatik • Ausgestattet mit rutschfesten Bodengleitern



Ausführung	Gestell schwarz	Gestell rot	Gestell lichtgrau	Gestell Edelstahl
Sitzhöhe mm	600-850	600-850	600-850	600-850
Sitzausführung	Integralschaum	Integralschaum	Integralschaum	Integralschaum
Art.-Nr.	E 816 282 B	E 816 283 B	E 816 284 B	E 816 286 B
Euro	231,-	231,-	231,-	420,-

ESD-Arbeitshocker

- Gefertigt nach DIN 68877 • Extragroßes und stufenloses einstellbares Höhenspektrum • Gleichmaßen geeignet für Sitz-, Steh- und Kombiarbeitsplätze • Stufenlos höhenverstellbare Gasdruckfeder • Integrierte Rückenstütze für maximale Entlastung • Weich, abwaschbar und unempfindlich durch neuartigen Soft-Touch PU-Schaum • Strukturierte Wave-Sitzoberfläche sorgt für besten Halt und ausreichend Belüftung • ESD-leitfähig nach DIN EN 61340-5-1



Ausführung	Gleiter und Fußring
Sitzhöhe mm	510-780
Sitzausführung	PU-Schaum schwarz
Art.-Nr.	E 198 9469 B
Euro	285,-



ESD-Arbeitsdrehstühle

• Elektrisch leitfähig • Nach DIN EN 61340-5-1 • Stabiles Stahlfußkreuz mit Kunststoffabdeckung • Abgedeckte Sicherheitsgasfeder • PU-Teile mit Stahleinleger • Pendelnde Rückenstütze • Höhenverstellbar • Rückenlehne in der Neige verstellbar • Permanentkontakt einstellbar



Abb.	1	ohne	ohne	2	ohne	3
Sitzbreite mm	420	420	440	440	440	440
Sitztiefe mm	400	400	430	430	430	430
Sitzausführung	PU-Schaum	PU-Schaum	Stoffpolster	Stoffpolster	Stoffpolster	Stoffpolster
Farbe	schwarz	schwarz	anthrazit	anthrazit	anthrazit	anthrazit
Sitzhöhe mm	420-550	450-580	420-550	450-580	420-550	450-580
Rückenpolster B x H mm	370 x 220	370 x 220	400 x 250	400 x 250	420 x 390	420 x 390
Ausführung	Gleiter	Rollen	Gleiter	Rollen	Gleiter	Rollen
Art.-Nr.	E 816 287 B	E 816 288 B	E 816 289 B	E 816 290 B	E 816 291 B	E 816 292 B
Euro	247,-	268,-	293,-	302,-	308,-	324,-

ESD-Arbeitsdrehstühle

• Elektrisch leitfähig • Nach DIN EN 61340-5-1 • Poliertes Aluminium-Fußkreuz • Sicherheitsgasfeder verchromt • PU-Teile mit Stahleinlegern • Pendelnde Rückenstütze, in der Höhe und Neigung verstellbar • Permanentkontakt einstellbar



Abb.	ohne	1	ohne	2	3	ohne
Sitzbreite mm	420	420	440	440	440	440
Sitztiefe mm	400	400	430	430	430	430
Sitzausführung	PU-Schaum	PU-Schaum	Stoffpolster	Stoffpolster	Stoffpolster	Stoffpolster
Farbe	schwarz	schwarz	anthrazit	anthrazit	anthrazit	anthrazit
Sitzhöhe mm	470-660	500-690	480-670	510-700	480-670	510-700
Rückenpolster B x H mm	370 x 220	370 x 220	400 x 250	400 x 250	420 x 390	420 x 390
Ausführung	Gleiter	Rollen	Gleiter	Rollen	Gleiter	Rollen
Art.-Nr.	E 816 293 B	E 816 294 B	E 816 295 B	E 816 296 B	E 816 297 B	E 816 298 B
Euro	254,-	255,-	273,-	283,-	291,-	294,-

ESD-Arbeitsdrehstühle

• Gefertigt nach DIN 68877 • Gasfeder-Sitzhöhenverstellung • Kontakt-Rückenlehne stufenlos arretierbar, sowie in Höhe und Neigung individuell einstellbar • Kippsicheres, stabiles Fünfüß-Untergestell aus Stahl • Leitfähig nach DIN EN 61340-5-1 • Farbe schwarz



	1	2	3	4
Sitzbreite mm	460	460	460	460
Sitztiefe mm	470	470	470	470
Sitzausführung	Stoffpolsterung	Kunstleder	Stoffpolsterung	Kunstleder
Sitzhöhe mm	440-620	440-620	580-850	580-850
Ausführung	Rollen	Rollen	Gleiter und Fußring	Gleiter und Fußring
Art.-Nr.	E 198 9470 B	E 198 9471 B	E 198 9472 B	E 198 9473 B
Euro	296,-	296,-	336,-	336,-

• Stoffpolster
Sitz und Rückenlehne mit atmungsaktivem, weichem Stoffpolster, Farbe schwarz

• Kunstleder
Sitz und Rückenlehne mit weichem Kunstleder-Polster. Abwaschbar und rutschfest, Farbe schwarz



Bei Bestellung von Zubehör ohne Hauptartikel können zusätzliche Versandkosten entstehen.



WG 5



5.1 Bürodrehstühle
ab Seite 1030



5.2 Büroeinrichtungen
ab Seite 1064



5.3 Empfang
ab Seite 1136



5.4 Stühle und Tische
ab Seite 1143



5.5 Bistroeinrichtungen
ab Seite 1150



5.6 Schilder und Prospekthalter
ab Seite 1156



5.7 Arbeitsplatzzubehör
ab Seite 1168



5.8 Präsentation und Moderation
ab Seite 1198



5.9 Schlüsselschränke und Tresore
ab Seite 1226

Gesundes Sitzen auf dem richtigen Bürodrehstuhl

Die Folgeschäden von jahrelangem falschem Sitzen sind immens und können durch die Wahl des richtigen Sitzmöbels und der richtigen Nutzung größtenteils vermieden werden.

Bei der Wahl des richtigen Bürodrehstuhles sollte stets der Mensch und somit seine individuellen Bedürfnisse im Vordergrund stehen. Um Rückenbeschwerden und anderen gesundheitlichen Schäden vorzubeugen, sind folgende Kriterien zu berücksichtigen:

- **Einsatzzweck • Einsatzort • Sitzdauer**
- **Individuelle körperliche Voraussetzungen**
wie z. B. Körpergröße, bereits bestehende gesundheitliche Beschwerden

Wir haben für Sie ein Programm zusammengestellt, das für jeden Anwendungsbereich die passende Sitzlösung bietet. Die produktspezifischen Leistungsmerkmale sind übersichtlich dargestellt und sollen Ihnen die Entscheidung für das richtige Modell erleichtern. Nähere Erläuterungen finden Sie im Verlauf dieser Seite.

Die Rückenlehne und ihre Funktion

Lehnenhöhe

Je nach Sitzdauer empfehlenswert:

- **Niedrig** - für die kurze Sitzdauer
- **Mittel oder hoch** - für häufiges Sitzen und bei bereits bestehenden Rückenbeschwerden

Höhenverstellung

Ideale Unterstützung für jede Körpergröße.

Neigungsverstellung

Optimal für jede Sitzposition einstellbar und arretierbar.
Ideal für das Arbeiten mit nach vorne geneigtem Oberkörper.

Lendenwirbelstütze

Integrierte Rückenlehnenwölbung zur Vorbeugung und Unterstützung bei Rückenbeschwerden im Lendenwirbelbereich.

SCHUKRA-Rückenstütze

Diese patentierte Zusatzeinrichtung ermöglicht die stufenlose Verstellung der Rückenlehnenwölbung im Lendenwirbelbereich

Der Sitz und seine Funktion

Sitzart

- **Standardsitz** - ergonomisch geformt und gepolstert
- für die kurze Sitzdauer
- **Muldensitz** - breite Sitzmulde mit zusätzlicher Beckenstütze
- für häufiges Sitzen
- **Bandscheibensitz** - der leicht ansteigende vordere Sitzbereich und die ausgeprägt ansteigende hintere Beckenabstützung fördern das aufrechte Sitzen und die ganzflächige Nutzung der Sitzfläche.
Besonders geeignet bei bereits bestehenden Rückenbeschwerden und für ständiges Sitzen.
- **Orthositz** - die Sattelsitzartige Ausformung fördert eine aufrechte Sitzhaltung und damit ein ermüdungsfreies Sitzen
- von Arbeitsmedizinern empfohlen
- **Federkernsitz** - für hohen Sitzkomfort
- weiches und ausgeglichenes Sitzgefühl
- langlebig
- **Komfortsitz** - dicke, ergonomisch geformte Polsterung
- abgerundete Sitzvorderkante
- **Langsitz** - für große Menschen
- mit extra langlebigem Schaumkern und langer Sitzfläche

Höheneinstellung

Bei vollflächigem Fußauftritt müssen Ober- und Unterschenkel einen 90°-Winkel bilden.

Sitztiefenverstellung

Empfehlenswert bei langbeinigen Menschen zur Vergrößerung der Sitztiefe bis zu 6 cm.

Armlehnen – ja oder nein?

Grundsätzlich empfehlenswert für die zusätzliche Entlastung der Schulter- und Nackenmuskulatur. Ausnahme: bei Tätigkeiten an Tastaturen häufig als störend empfunden.
Höhenverstellbare Armlehnen können optimal an die individuellen Körpermaße angepasst werden



Achten Sie auf diese Zeichen:

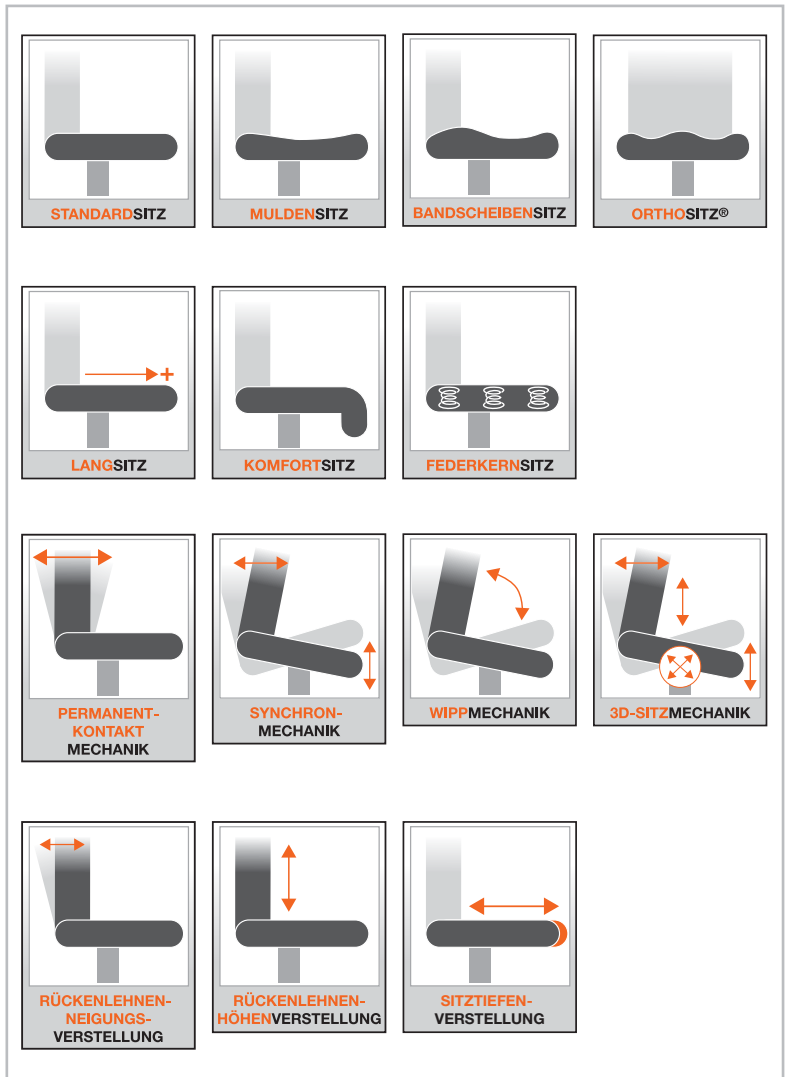

Bürodrehstühle mit Spezial-Bandscheibensitz

- Ergonomische **Rückenlehne mit organischer Ausformung und integrierter Lendenwirbelstütze**, stützt den gesamten Rückenbereich
- **Komfort-Permanentkontaktmechanik**, zur Verstellung der Rückenlehnenneigung
- Rückenlehne in Höhe und Neigung stufenlos verstellbar, breite Abdeckung des Neige gelenkes
- **Spezial-Bandscheibensitz mit Beckenstütze**
- Stufenlose Sitzhöhenverstellung
- Formschönes und stabiles Kunststoff-Fußkreuz in schwarz
- Lastabhängig gebremste Sicherheits-Doppelrollen
- Rollen für harte Böden und höhenverstellbare Armlehnen gegen Mehrpreis

Sitzhöhe mm	420-550
Sitzbreite mm	460
Sitztiefe mm	460
Rückenlehnenhöhe mm	580
schwarz	E 851 657 B
royalblau	E 851 658 B
anthrazit	E 642 2193 B
Euro	120,-



Zubehör	Art.-Nr.	Euro
Armlehnen, höhenverstellbar	E 852 826 B	44,-
Rollen für harte Böden	E 854 920 B	15,-

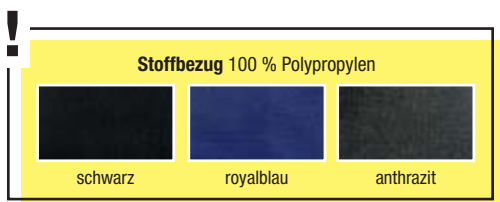

Bürodrehstühle

- Trendiger Office-Drehstuhl mit hoher Rückenlehne
- Konturformte Rückenlehne mit integrierter **Lendenwirbelstütze**, stufenlos verstellbar
- **Spezial-Flachsitz** mit Knierolle und eingearbeiteter Beckenstütze
- Komfort-**Permanentkontaktmechanik** zur Verstellung der Rückenlehne
- Stufenlose Sitzhöhenverstellung mit Sicherheitsgasfeder
- Formschönes und stabiles Polyamid-Fußkreuz
- Lastabhängig gebremste Design-Doppelrollen
- Rollen für harte Böden und feste Armlehnen gegen Mehrpreis

Sitzhöhe mm	420-550
Sitzbreite mm	480
Sitztiefe mm	480
Rückenlehnenhöhe mm	580
schwarz	E 854 981 B
royalblau	E 854 982 B
Euro	154,-

Zubehör	Art.-Nr.	Euro
Armlehnen, fest	E 852 824 B	32,-
Rollen für harte Böden	E 854 961 B	15,-



Bei Bestellung von Zubehör ohne Hauptartikel können zusätzliche Versandkosten entstehen.

5.1

5 Büro > 5.1 Büro- und Besucherstühle Bürodrehstühle



Bürodrehstühle mit offener Rückenschale

- Moderner Bürodrehstuhl mit offener Rückenschale
- Neu konzipierte Rückenlehne mit atmungsaktiver Netzbespannung
- Rückenlehne in Höhe und Neigung verstellbar
- Bequemer Muldensitz mit abgerundeter Sitzvorderkante
- Synchronmechanik zur synchronen Verstellung der Sitz- und Rückenlehnenneigung, einstellbar auf das jeweilige Körpergewicht
- Standsicheres Kunststofffußkreuz in schwarz
- Lastabhängig gebremste Sicherheitsdoppelrollen für Teppichböden

Sitzhöhe mm	420-570
Sitzbreite mm	480
Sitztiefe mm	480
Rückenlehnenhöhe mm	580
schwarz	E 642 2228 B
blau	E 642 2229 B
Euro	155,-

Zubehör	Art.-Nr.	Euro
Armlehnen, höhenverstellbar	E 642 2230 B	35,-
Rollen für harte Böden	E 854 920 B	15,-

Bürodrehstühle mit seitlichen Formpolstern

- Rückenlehne mit atmungsaktivem 3D-Netzbezug und seitlichen Formpolstern in softigem Kunstleder (Softex), in der Höhe über Rastermechanik verstellbar
- **Punktsynchronmechanik** zur Verstellung der Sitz- und Rückenlehnenneigung, Federkraft individuell auf das Körpergewicht einstellbar und mehrfach arretierbar
- Bequemer **Muldensitz mit seitlichen Formpolstern** in softigem Kunstleder
- Lastabhängig gebremste Sicherheits-Doppelrollen
- Rollen für harte Böden und Armlehnen (fest oder höhenverstellbar) gegen Mehrpreis

Sitzhöhe mm	420-540
Sitzbreite mm	480
Sitztiefe mm	480-550
Rückenlehnenhöhe mm	580
Farbe Stuhl/Formpolster	
schwarz/schwarz	E 604 2452 B
blau/schwarz	E 604 2453 B
Euro	189,-

Zubehör	Art.-Nr.	Euro
Armlehnen, fest	E 854 359 B	32,-
Armlehnen, höhenverstellbar	E 604 2455 B	35,-
Rollen für harte Böden	E 854 961 B	15,-

Netz-/Stoffbezug
100 % Polyester mit Kunstledereinfassung

schwarz/schwarz	blau/schwarz



Bürodrehstühle mit extra breitem Muldensitz

- Orthopädisch geformte **Rückenlehne**, in der Höhe verstellbar, mit seitlichem Polster zur Fixierung des Rückens
- **Punktsynchronmechanik** zur Verstellung der Sitz- und Rückenlehnenneigung, Federkraft individuell **auf das Körpergewicht einstellbar**, stufenlos arretierbar
- Extra großer und breiter **Muldensitz** mit seitlichen Polster zur Fixierung des Sitzenden und zur optimalen Abstützung im Beckenbereich, Spezialformschaum schafft zusätzlichen Sitzkomfort und sorgt für ermüdungsfreies Sitzen
- Sitztiefenverstellung - **Schiebesitz** zur Regulierung der Sitztiefe
- Stufenlose Sitzhöhenverstellung
- Aluminiumfußkreuz, poliert
- Lastabhängig gebremste Sicherheits-Doppelrollen
- Rollen für harte Böden und höhen- und breitenverstellbare Armlehnen gegen Mehrpreis

Sitzhöhe mm	430-510
Sitzbreite mm	480
Sitztiefe mm	460-560
Rückenlehnenhöhe mm	600
schwarz	E 642 2194 B
blau	E 851 453 B
Euro	232,-

Zubehör	Art.-Nr.	Euro
Armlehnen, höhen- + breitenverstellbar	E 851 629 B	55,-
Rollen für harte Böden	E 854 961 B	15,-

Stoffbezug 100 % Polyester

schwarz blau



Bürodrehstühle mit eleganter NetZRückenlehne

- Gepolsterte **3D-Rückenlehne** mit **atmungsaktiver Netz-/Polsterkombination** in Rillenoptik in stabilem Kunststoffrahmen, rückseitig höhenverstellbare **Lendenwirbelstütze** aus Kunststoff
- **Autosynchronmechanik** zur Verstellung der Sitz- und Rückenlehnenneigung, automatische körpergewichtsabhängige Federkrafteinstellung, in vorderster Position arretierbar
- Ergonomisch geformter **Muldensitz**
- **Inklusive höhenverstellbarer Armlehnen**
- Lastabhängig gebremste Sicherheits-Doppelrollen
- Rollen für harte Böden gegen Mehrpreis



Sitzhöhe mm	420-550
Sitzbreite mm	480
Sitztiefe mm	460
Rückenlehnenhöhe mm	560
schwarz	E 604 2383 B
blau	E 604 2384 B
Euro	332,-

Zubehör	Art.-Nr.	Euro
Rollen für harte Böden	E 854 961 B	15,-

Netz-/Stoffbezug 100 % Polyester

schwarz blau



Bei Bestellung von Zubehör ohne Hauptartikel können zusätzliche Versandkosten entstehen.

Bürodrehstühle mit Spezial-Muldensitz und ergonomischer Rückenlehne

- Stufenlose Höhen- und Neigungsverstellung der Rückenlehne mit **Permanentkontaktmechanik**
- Integrierte **Lendenwirbelstütze** mit seitlicher Beckenstütze
- **Spezial-Muldensitz** mit Beckenstütze
- Stufenlose Sitzhöhenverstellung mit Toplift
- Stabiles Kunststoff-Fußkreuz
- Lastabhängig gebremste Sicherheits-Doppelrollen
- Rollen für harte Böden und Armlehnen (fest oder höhenverstellbar) gegen Mehrpreis

Sitzhöhe mm	420-550
Sitzbreite mm	450
Sitztiefe mm	440
Rückenlehnenhöhe mm	580
Rückenlehnenbreite mm	450
schwarz	E 854 994 B
royalblau	E 854 995 B
orange	E 854 996 B
Euro	98,-

Zubehör	Art.-Nr.	Euro
Armlehnen, fest	E 852 823 B	32,-
Armlehnen, höhenverstellbar	E 852 826 B	44,-
Rollen für harte Böden	E 854 920 B	15,-



Stoffbezug 100 % Polypropylen

schwarz	royalblau	orange



Drehstühle mit niedriger Rückenlehne

- Stufenlose Höhenverstellung der Rückenlehne
- Permanentkontaktmechanik zur Verstellung der Rückenlehne
- Komfortabler Bandscheibensitz für ermüdungsfreies, gesundes Sitzen
- Stufenlose Sitzhöhenverstellung mit Sicherheitslift
- Stabiles Kunststoff-Fußkreuz
- Lastabhängig gebremste Doppelaufrollen
- Armlehnen gegen Mehrpreis

NEU!

Sitzhöhe mm	420-550
Sitzbreite mm	460
Sitztiefe mm	450
Rückenlehnenhöhe mm	400
schwarz	E 647 2466 B
rot	E 647 2467 B
anthrazit	E 647 2468 B
blau	E 647 2469 B
Euro	129,-



Zubehör	Art.-Nr.	Euro
Armlehnen, fest	E 852 219 B	35,-

Stoffbezug 100% Polypropylen

schwarz	rot	anthrazit	royalblau





Bürodrehstühle mit Spezial-Bandscheibensitz

- Ergonomisch geformte Rückenlehne, in der Höhe über Rastermechanik und Neigung stufenlos verstellbar
- **Synchronmechanik** mit Federkrafteinstellung zur synchronen Verstellung von Sitz- und Rückenlehnenneigung, individuell auf das Körpergewicht einstellbar
- **Ergonomischer Spezial-Bandscheibensitz**
- Stufenlose Sitzhöhenverstellung
- Formschönes und stabiles Kunststoff-Fußkreuz in schwarz
- Lastabhängig gebremste Sicherheits-Doppelrollen
- Rollen für harte Böden und Armlehnen (fest oder höhenverstellbar) gegen Mehrpreis



Sitzhöhe mm	420-550
Sitzbreite mm	460
Sitztiefe mm	460
Rückenlehnenhöhe mm	520
schwarz	E 851 654 B
royalblau	E 851 655 B
bordeaux	E 851 656 B
Euro	143,-

Zubehör	Art.-Nr.	Euro
Armlehnen, fest	E 852 823 B	32,-
Armlehnen, höhenverstellbar	E 852 826 B	44,-
Rollen für harte Böden	E 854 920 B	15,-



Stoffbezug 100 % Polypropylen		
schwarz	royalblau	bordeaux

Bürodrehstühle mit Spezial-Muldensitz und extra hoher ergonomischer Rückenlehne

- Stufenlose Höhen- und Neigungsverstellung der Rückenlehne mit **Permanentkontaktmechanik**
- Integrierte **Lendenwirbelstütze**
- **Spezial-Muldensitz** mit Beckenstütze
- Stufenlose Sitzhöhenverstellung mit Toplift
- Stabiles Kunststoff-Fußkreuz
- Lastabhängig gebremste Sicherheits-Doppelrollen
- Rollen für harte Böden und Armlehnen (fest oder höhenverstellbar) gegen Mehrpreis

Sitzhöhe mm	420-550
Sitzbreite mm	480
Sitztiefe mm	440
Rückenlehnenhöhe mm	600
Rückenlehnenbreite mm	420-500
schwarz	E 642 2195 B
royalblau	E 851 664 B
orange	E 851 665 B
Euro	159,-

Zubehör	Art.-Nr.	Euro
Armlehnen, fest	E 852 823 B	32,-
Armlehnen, höhenverstellbar	E 852 826 B	44,-
Rollen für harte Böden	E 854 920 B	15,-



Stoffbezug 100 % Polypropylen		
schwarz	royalblau	orange



Bei Bestellung von Zubehör ohne Hauptartikel können zusätzliche Versandkosten entstehen.

5.1 5 Büro > 5.1 Büro- und Besucherstühle Bürodrehstühle mit NetZRücken



Bürodrehstühle mit Bandscheibensitz

- Ergonomisch geformte Rückenlehne mit atmungsaktivem Netzbezug in schwarz, in der Höhe über Rastermechanik verstellbar
- Rückenlehnenrahmen mit Steg für hohe Stabilität und Sitzkomfort
- **Punktsynchronmechanik** mit Federkrafteinstellung zur synchronen Verstellung von Sitz- und Rückenlehnenneigung, individuell auf das Körpergewicht einstellbar
- Ergonomischer **Bandscheibensitz** zur optimalen Abstützung im Beckenbereich
- Stufenlose Sitzhöhenverstellung
- Formschönes und stabiles Kunststoff-Fußkreuz in schwarz
- Lastabhängig gebremste Sicherheits-Doppelrollen
- Rollen für harte Böden und Armlehnen (fest oder höhenverstellbar) gegen Mehrpreis

Sitzhöhe mm	430-510
Sitzbreite mm	480
Sitztiefe mm	480
Rückenlehnenhöhe mm	580
Rückenlehnenbreite mm	480
schwarz	E 642 2197 B
royalblau	E 859 125 B
lila	E 859 187 B
Euro	179,-

Zubehör	Art.-Nr.	Euro
Armlehnen, fest	E 852 829 B	37,-
Armlehnen, höhenverstellbar	E 852 826 B	44,-
Rollen für harte Böden	E 854 920 B	15,-

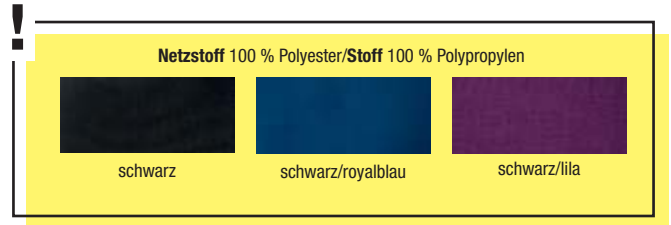

Drehstuhl mit Elastan-NetZRückenlehne

- **Design-Rückenlehne (halb offen/geschlossen) mit atmungsaktivem Elastan-Netzbezug**, in der Höhe und Neigung über Rastermechanik verstellbar
- **Synchronmechanik** mit Federkrafteinstellung zur synchronen Verstellung von Sitz- und Rückenlehnenneigung, individuell auf das Körpergewicht einstellbar und stufenlos arretierbar
- Ergonomischer **Bandscheibensitz** zur optimalen Abstützung im Beckenbereich
- Stufenlose Sitzhöhenverstellung
- Formschönes und stabiles Kunststoff-Fußkreuz in schwarz
- Lastabhängig gebremste Sicherheits-Doppelrollen
- Rollen für harte Böden und höhenverstellbare Armlehnen gegen Mehrpreis

Sitzhöhe mm	420-530
Sitzbreite mm	500
Sitztiefe mm	500
Rückenlehnenhöhe mm	620-690
schwarz	E 604 2419 B
dunkelgrau	E 604 2420 B
hellgrau	E 604 2421 B
Euro	183,-

Zubehör	Art.-Nr.	Euro
Armlehnen, höhenverstellbar	E 604 2431 B	44,-
Rollen für harte Böden	E 854 920 B	15,-

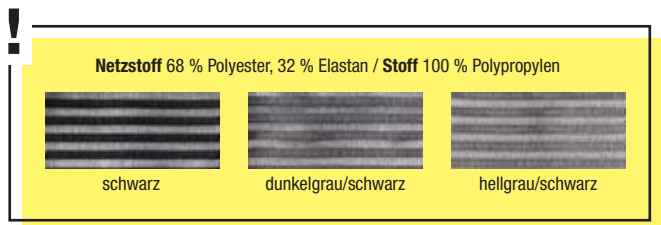

Bürodrehstühle mit balancierender Sitzfläche und Netzrücken

- Ergonomisch geformte Rückenlehne mit atmungsaktivem Netzbezug, stufenlos höhenverstellbar
- Rückenlehnenrahmen mit Steg für hohe Stabilität und Sitzkomfort
- **Komfort-Permanenkontaktmechanik** zur Verstellung der Rückenlehnenneigung
- US-patentierter 3D-Sitzmechanik mit **balancierender Sitzfläche** und **Orthositz®**
- **Inklusive höhenverstellbarer Armlehnen**
- Stufenlose Sitzhöhenverstellung
- Formschönes und stabiles Stahlfußkreuz verchromt
- Lastabhängig gebremste Sicherheits-Doppelrollen
- Rollen für harte Böden gegen Mehrpreis

Sitzhöhe mm	430-540
Sitzbreite mm	480
Sitztiefe mm	440
Rückenlehnenhöhe mm	550-600
schwarz	E 642 2200 B
blau	E 852 228 B
lila	E 852 229 B
Euro	239,-

Zubehör	Art.-Nr.	Euro
Rollen für harte Böden	E 854 920 B	15,-

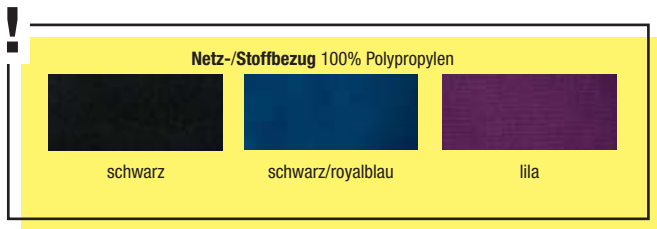

Bürodrehstühle mit balancierender Sitzfläche und Netzrücken

- Moderne Rückenlehne mit atmungsaktivem Netzbezug, inkl. höhenverstellbarer Lordosenstütze
- Gewichtseinstellende Synchron-Mechanik mit Feinjustierung inkl. Schiebesitz
- Rückenneigung durch Wegbegrenzung 4-stufig einstellbar
- Spezial-Muldensitz mit integrierter 3D-Bewegung
- Kunststofffußkreuz, schwarz mit Teppichbodenrollen
- Inkl. Höhenverstellbarer Armlehnen mit Softpad-Auflage

Sitzhöhe mm	450-570
Sitzbreite mm	455
Sitztiefe mm	410-475
Rückenlehnenhöhe mm	575
schwarz	E 646 8908 B
grau	E 646 8707 B
mint	E 646 8774 B
Euro	389,-

Zubehör	Art.-Nr.	Euro
Rollen für harte Böden	E 854 960 B	22,-

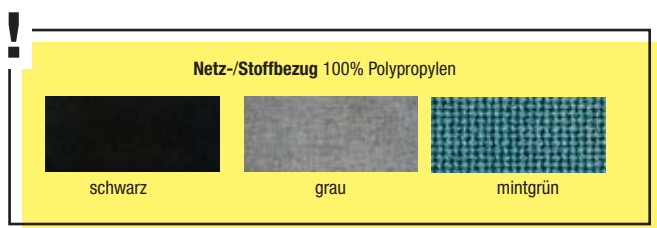



TOP PREIS 199,-
E 859 123 B



Bürodrehstühle mit balancierender Sitzfläche

- Stufenlose Höhen- und Neigungsverstellung der Rückenlehne mit **Permanenkontaktmechanik**
- Integrierte **Lendenwirbelstütze mit Beckenstütze**
- US-patentierter **Fitness-Sitz**
- Orthositz®
- **Inklusive höhenverstellbarer Armlehnen**
- Stufenlose Sitzhöhenverstellung mit Toplift
- Stahl-Fußkreuz verchromt
- Lastabhängig gebremste Sicherheits-Doppelrollen
- Rollen für harte Böden gegen Mehrpreis

Sitzhöhe mm	420-550
Sitzbreite mm	480
Sitztiefe mm	440
Rückenlehnenhöhe mm	580
anthrazit	E 859 122 B
royalblau	E 859 123 B
Euro	199,-



3 JAHRE GARANTIE



Zubehör	Art.-Nr.	Euro
Rollen für harte Böden	E 854 920 B	15,-

Stoffbezug 100 % Polypropylen

anthrazit royalblau

Bürodrehstühle mit balancierender Sitzfläche

- Moderner Bürodrehstuhl mit offener Rückenschale
- Neu konzipierte Rückenlehne mit kaschiertem Polster, bespannt
- Rückenlehne in Höhe und Neigung verstellbar
- Bequemer Muldensitz mit abgerundeter Sitzvorderkante
- 3D-Sitzmechanik mit balancierender Sitzfläche
- Synchronmechanik zur synchronen Verstellung der Sitz- und Rückenlehnenneigung, einstellbar auf das jeweilige Körpergewicht
- Standsicheres Kunststofffußkreuz in schwarz
- Lastabhängig gebremste Sicherheitsdoppelrollen für Teppichböden
- Inklusive höhen- und breitenverstellbare Armlehnen, Armlehnenauflage in der Tiefe verstellbar

Sitzhöhe mm	450-550
Sitzbreite mm	470
Sitztiefe mm	470
Rückenlehnenhöhe mm	580
schwarz	E 642 2231 B
blau	E 642 2232 B
Euro	369,-

Zubehör	Art.-Nr.	Euro
Rollen für harte Böden	E 854 920 B	15,-

Stoffbezug 100 % Polypropylen

schwarz royalblau



3 JAHRE GARANTIE



Bürodrehstühle mit Federkern-Sitz

- Extra weiche **Rückenlehne mit aufgesetzter Soft-Sandwich-Polsterung**, über Rastermechanik in der Höhe verstellbar
- **Synchronmechanik** mit körpfergewichtsabhängiger Federkrafteinstellung zur synchronen Verstellung von Sitz- und Rückenlehnenneigung, mehrfach arretierbar
- Extra bequemer **Muldensitz mit eingearbeitetem Federkernkissen** (36 Tonnentaschenfederkerne) für höchsten Sitzkomfort
- Stufenlose Sitzhöhenverstellung
- Formschönes und stabiles Kunststoff-Fußkreuz in schwarz
- Lastabhängig gebremste Sicherheits-Doppelrollen
- Rollen für harte Böden und höhenverstellbaren Armlehnen gegen Mehrpreis

Sitzhöhe mm	420-550
Sitzbreite mm	500
Sitztiefe mm	480
Rückenlehnenhöhe mm	600
schwarz	E 642 2199 B
royalblau	E 604 2429 B
hellgrau	E 604 2430 B
Euro	275,-

Zubehör	Art.-Nr.	Euro
Armlehnen, höhenverstellbar	E 604 2434 B	55,-
Rollen für harte Böden	E 854 960 B	22,-

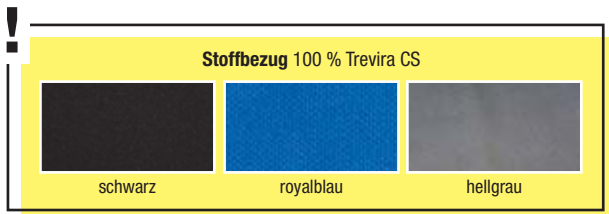

Designer-Bürodrehstuhl

Leistungsmerkmale

- Ergonomische Designer-Rückenlehne mit doppelt gepolsterter Drei-Zonen-Steppung
- Bezug: Bonded Leder - Kombination aus echtem Rindsleder (80 %) und PU (20 %)

Gesundes Sitzen

- Multifunktionale Wipp-Synchron-Mechanik mit Gewichtseinstellung bis 125 kg, 2-fach arretierbar
- Ergonomischer Wohlfühlsitz mit hochwertigem Schaumkern
- Inklusive hochwertigen Chrom-Armlehnen mit körpergerechter Ausformung zur Entlastung der Schulter-Nackengegend

Rundum bequem und sicher

- Stufenlose Sitzhöhenverstellung mittels Sicherheitsgaslift
- Formschönes und stabiles Aluminium-Fußkreuz, hochglanzpoliert
- Lastabhängig gebremste Universal-Doppellaufrollen Ø 60 mm
- Rollen für harte Böden gegen Mehrpreis lieferbar



Sitzhöhe mm	470-540
Sitzbreite mm	490
Sitztiefe mm	490
Rückenlehnenhöhe mm	600
schwarz	E 642 2274 B
Euro	608,-

Zubehör	Art.-Nr.	Euro
Rollen für harte Böden DM 60 mm	E 858 099 B	18,-

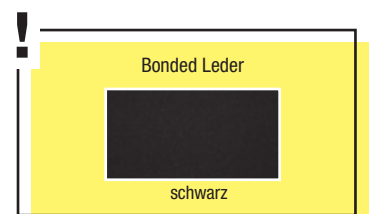

Bei Bestellung von Zubehör ohne Hauptartikel können zusätzliche Versandkosten entstehen.

Bürodrehstühle

Leistungsmerkmale:

- Stufenlose Sitzhöhenverstellung
- Flexible, höhenverstellbare Rückenlehne
- Wahlweise mit **Synchronmechanik** zur synchronen Verstellung der Sitz- und Rücken- neigung mit automatischer Gewichtseinstellung (50-120 kg) oder mit **3D-Sitzmechanik** mit pendelnd gelagerter Sitzfläche für biodynamisches Sitzen und automatischer Gewichtseinstellung (50-120 kg)
- Bequemer **Muldensitz**
- **Sitztiefen- und Sitzneigeverstellung** bei den Bürodrehstühlen mit Synchronmechanik
- **Inklusive höhenverstellbarer Armlehnen**
- Formschönes und stabiles Kunststoff-Fußkreuz
- Lastabhängig gebremste Sicherheits-Doppelrollen für weiche Böden

TOP PREIS 449,-
E 861 245 B

Ausführung	Synchronmechanik	3D-Sitzmechanik
Sitzhöhe mm	420-550	420-550
Sitzbreite mm	475	475
Sitztiefe mm	400-470	510
Rückenlehnenhöhe mm	540-600	540-600
schwarz/schwarz	E 861 242 B	E 861 246 B
blau/weiß	E 861 243 B	E 861 247 B
lila/weiß	E 861 244 B	E 861 248 B
grün/weiß	E 861 245 B	E 861 249 B
Euro	449,-	491,-

Stoffbezug 100 % Polyester

schwarz blau lila grün



nur für
Synchronmechanik

5
JAHRE
GARANTIE

ZERLEGTE
ANLIEFERUNG



Bandscheiben-Bürodrehstühle nach Maß

- Sitzen nach Maß - durch die Konfektionsgrößen S - M - L - XL • Der optimale Bandscheiben-Drehstuhl mit technisch hochwertiger Ausstattung, exakt nach ergonomischen und arbeitsmedizinischen Erkenntnissen konstruiert • Dieser Bandscheiben-Drehstuhl in den Konfektionsgrößen S, M, L, und XL bietet eine spürbare Entlastung der Wirbelsäule und beugt somit Rückenschmerzen und dem Rückenbrand vor • Bessere Nährstoffversorgung für die Bandscheiben durch Punkt-Synchronmechanik mit Gewichtseinstellung • Mehr Entspannung und Halt für den Nacken- und Schulterbereich durch eine anatomisch geformte Rückenlehne mit integrierter Lordosenstütze
- Durch die besondere und optimale Abstimmung von Sitzfläche und Rückenlehne wird eine bandscheibengerechte Sitzhaltung eingenommen und die Haltung orthopädisch korrigiert
- Medizinisch ergonomische Rückenlehne mit integrierter **Lendenwirbelstütze**, in Höhe und Neigung verstellbar
- **Punktsynchronmechanik** zur synchronen Verstellung von Sitz- und Rückenlehnenneigung, individuell auf das Körpergewicht einstellbar
- Ergonomischer **Bandscheibensitz**
- Stufenlose Sitzhöhenverstellung mittels TÜV-geprüfter Sicherheits-Gasfeder
- Formschönes und stabiles Fußkreuz, schwarz RAL 9011 aus 70% Polyamid und 30% Glasfaser verstärkt
- Lastabhängig gebremste Sicherheits-Doppelrollen für Teppichböden
- Rollen für harte Böden und Armlehnen (fest oder höhenverstellbar) gegen Mehrpreis (Armlehnen können nicht nachträglich montiert werden, bitte gleich mitbestellen)
- Körpergröße: Bis 1,85 cm
- Sitzdauer: Bis 12 Std.



Größe L
 bis 130 kg
 größer 170 cm



S

Größe S
 bis 60 kg
 kleiner 160 cm



M

Größe M
 bis 100 kg
 größer 160 cm



XL

Größe XL
 bis max. 150 kg
 größer 170 cm



Ausführung	Gr. S	Gr. M	Gr. L	Gr. XL
Traglast kg	bis 60 kg	bis 80 kg	bis 130 kg	bis 150 kg
Sitzhöhe mm	430-530	430-530	430-530	430-530
Sitzbreite mm	460	460	460	460
Sitztiefe mm	440	440	440	440
Rückenlehnenhöhe mm	560-610	560-610	560-610	560-610
Rückenlehnenbreite mm	440	440	440	440
schwarz	E 198 6307 B	E 198 6311 B	E 198 6315 B	E 198 6319 B
dunkelblau	E 198 6308 B	E 198 6312 B	E 198 6316 B	E 198 6320 B
bordeaux	E 198 6309 B	E 198 6313 B	E 198 6317 B	E 198 6321 B
grau	E 198 6310 B	E 198 6314 B	E 198 6318 B	E 198 6322 B
Euro	432,-	432,-	448,-	456,-

Stoffbezug 100 % Polyester

schwarz dunkelblau bordeaux grau

Zubehör	Art.-Nr.	Euro
Armlehnen, höhenverstellbar	E 853 865 B	89,-
Rollen für harte Böden	E 647 9941 B	19,-



Bei Bestellung von Zubehör ohne Hauptartikel können zusätzliche Versandkosten entstehen.

5.1 5 Büro > 5.1 Büro- und Besucherstühle Schwerlast-Bürodrehstühle

Gesundheits-Bürodrehstühle

Leistungsmerkmale

- Für vitale Sitzbeweglichkeit
- Ganzheitlich ergonomisch geformte Rückenlehne mit integrierter **Lendenwirbelstütze**
- **Synchronmechanik** mit individueller Gewichtseinstellung für maßgenauen Komfort durch einen synchronen und entlastenden Bewegungsablauf von Sitz und Rückenlehne
- Mechanischer **Schiebesitz** mit Sitztiefenverstellbarkeit bis 8 cm
- Stufenlose Sitzhöhenverstellung mittels Sicherheits-Gasfeder
- Formschönes und stabiles Fußkreuz, schwarz RAL 9011 aus 70% Polyamid und 30% Glasfaser verstärkt
- Lastabhängig gebremste Sicherheits-Doppelrollen für Teppichböden
- Rollen für harte Böden und höhenverstellbare Armlehnen gegen Mehrpreis

Achtung: Optionale Kopfstütze in Stuhlfarbe, höhenverstellbar und schwenkbar, nicht nachrüstbar, bitte direkt mitbestellen

- **Bandscheibensitz** mit patentierter Sitzwelle und hochwertigem Formschaum richtet die Wirbelsäule in die natürliche S-Form auf und korrigiert die orthopädische Sitzhaltung automatisch

i **Stoffbezug 100 % Polyester**

schwarz	dunkelblau	rot	dunkelgrau



Integrierte Lordosenstütze

- Optimale Stützung im Lendenwirbelbereich
- Aktiv vorbeugend gegen Haltungsschäden
- Entlastung der Wirbelsäule
- Stärkung der weichen Muskulatur



Ausführung	bis 130 kg				bis 150 kg			
Sitzhöhe mm	440-570	440-570	440-570	440-570	440-570	440-570	440-570	440-570
Sitztiefe mm	460-540	460-540	460-540	460-540	460-540	460-540	460-540	460-540
Sitzbreite mm	490	490	490	490	490	490	490	490
Rückenlehnenhöhe mm	600-680	600-680	600-680	600-680	600-680	600-680	600-680	600-680
Farbe	schwarz	dunkelblau	rot	dunkelgrau	schwarz	dunkelblau	rot	dunkelgrau
Art.-Nr.	E 604 3525 B	E 604 3526 B	E 604 3527 B	E 604 3528 B	E 640 9094 B	E 640 9095 B	E 640 9096 B	E 640 9097 B
Euro	582,-	582,-	582,-	582,-	584,-	584,-	584,-	584,-

Ausführung	bis 180 kg			
Sitzhöhe mm	440-570	440-570	440-570	440-570
Sitztiefe mm	460-540	450-490	450-490	450-490
Sitzbreite mm	490	460-540	460-540	460-540
Rückenlehnenhöhe mm	600-680	600-680	600-680	680-680
Farbe	schwarz	dunkelblau	rot	dunkelgrau
Art.-Nr.	E 640 9098 B	E 640 9099 B	E 640 9100 B	E 640 9101 B
Euro	600,-	600,-	600,-	600,-

Zubehör	Art.-Nr.	Euro
Armlehnen, höhenverstellbar	E 854 198 B	86,-
Rollen für harte Böden	E 858 099 B	18,-
Kopfstütze in Stuhlfarbe	E 640 9102 B	120,-



Integrierte Lordosenstütze

- Optimale Stützung im Lendenwirbelbereich
- Aktiv vorbeugend gegen Haltungsschäden
- Entlastung der Wirbelsäule
- Stärkung der weichen Muskulatur



Netz-Bürodrehstuhl

Atmungsaktive Netzbespannung

- Membran-NetZRückenlehne mit integrierter Lordosenstütze zur ergonomischen Bandscheibenunterstützung
- Bezug schwarz: Sitz 100 % Polyester, Lehne Netz

Gesundes Sitzen

- Federkraft der Synchron-Mechanik ist individuell auf das Körpergewicht bis 100 kg einstellbar
- Wechselnde Sitzhaltungen entspannen die Muskulatur und fördern die Durchblutung
- Rückenlehne in 3 Stufen arretierbar
- Hochwertiger Sitz mit ergonomischer Fassonpolsterung und mechanischer Sitztiefenverstellung
- Optional 2D-Armlehnen mit weicher PU-Auflage, 10cm höhenverstellbar
- Optional mit einer höhenverstellbaren und neigbaren Netzkopfstütze zur Entlastung der Nackenpartie

Rundum bequem und sicher

- Stufenlose Sitzhöhenverstellung mittels Sicherheitsgaslift
- Stabiles glasfaserverstärktes Polyamid-Fußkreuz, fester Stand auf fünf Rollen
- Lastabhängig gebremste Universal-Doppellaufrollen Ø 60 mm für Teppichböden
- Rollen für harte Böden gegen Mehrpreis lieferbar

- **Achtung:** Optionale Kopfstütze, nicht nachrüstbar, bitte direkt mitbestellen

i **Stoffbezug 100 % Polyester**

schwarz



Sitzhöhe mm	480-610
Sitztiefe mm	460-540
Sitzbreite mm	500
Rückenlehnenhöhe mm	620-680
Art.-Nr.	E 642 2275 B
Euro	430,-

Zubehör	Art.-Nr.	Euro
Armlehnen, höhenverstellbar	E 647 9942 B	89,-
Rollen für harte Böden	E 858 099 B	18,-
Netzkopfstütze	E 642 2276 B	80,-



Bürodrehstühle für Nutzer 130-180 kg

Leistungsmerkmale

- XL Bürodrehstuhl - Extra breit im Sitz und Rücken
- Ergonomische Rückenlehne mit integrierter Lordosenstütze (Stützpolsterung) und ausdrucksstarker Ziernaht (Kappnaht)



Gesundes Sitzen

- Multifunktionale Punkt-Synchron-Mechanik mit individuell einstellbarem Gegendruck, arretierbar
- Ergonomischer DIN-Komfort-Sitz
- Separat einstellbare Sitzneige z.B. zur Unterstützung einer Sitzhaltung in vorderer Position am Arbeitsplatz
- Rückenlehnenhöhe 5-fach verstellbar
- Mechanischer Schiebesitz mit Sitztiefenverstellbarkeit bis 8 cm
- Polsterung in hochqualitativem Stoff mit über 80.000 Scheuertouren

Rundum bequem und sicher

- SitzhöhenEinstellung, druckluftgesteuert
- Stabiles Polyamid Fußkreuz
- Sicherheitsdoppelrollen für Teppichböden, Optional Hartbodenrollen

i Stoffbezug 100% Polyester

schwarz blau

Traglast kg	130	150	180
Sitzhöhe mm	490-620	490-620	490-620
Sitzbreite mm	520	520	520
Sitztiefe mm	500-580	500-580	500-580
Rückenlehnenhöhe mm	650-730	650-730	650-730
Stoffbezug			
schwarz	E 647 1904 B	E 647 1906 B	E 647 1908 B
blau	E 647 1905 B	E 647 1907 B	E 647 1909 B
Euro	579,-	599,-	619,-

Zubehör	Art.-Nr.	Euro
Armlehnen, höhenverstellbar	E 647 1910 B	89,-
Rollen für harte Böden	E 858 099 B	18,-



- Integrierte Lordosenstütze**
- Optimale Stützung im Lendenwirbelbereich
 - Aktiv vorbeugend gegen Haltungsschäden
 - Entlastung der Wirbelsäule
 - Stärkung der weichen Muskulatur



Designer Drehstuhl bis 130 kg

Leistungsmerkmale

- Sitzeleganz auf höchstem ergonomischen Niveau

Gesundes Sitzen

- Multifunktionale Punkt-Synchron-Mechanik mit individuell einstellbarem Gegendruck bis 130 kg, 3-fach arretierbar
- Ausgewählte 3-Zonen-Kissen-Polsterung in der Rückenlehne
- Integrierte Lendenwirbelstütze zur Entlastung Ihrer Bandscheiben
- Automatische Sitzneigeverstellung für stetige Aufrichtungsimpulse
- Rückenlehnenhöhe 5-fach verstellbar
- Mechanischer Schiebesitz mit Sitztiefenverstellbarkeit bis 8 cm

Rundum bequem und sicher

- SitzhöhenEinstellung, druckluftgesteuert
- Polsterung in hochwertigem Echtleder
- Stabiles Aluminium-Fußkreuz, hochglanzpoliert
- Sicherheitsdoppelrollen für Teppichböden, optional Hartbodenrollen

i Echtlederbezug

schwarz



Sitzhöhe mm	490-620
Sitzbreite mm	490
Sitztiefe mm	460-540
Rückenlehnenhöhe mm	600-680
schwarz	E 647 1911 B
Euro	969,-

Zubehör	Art.-Nr.	Euro
Armlehnen, höhenverstellbar	E 854 198 B	86,-
Rollen für harte Böden	E 858 099 B	18,-



Bei Bestellung von Zubehör ohne Hauptartikel können zusätzliche Versandkosten entstehen.



Bürodrehstühle XL für Nutzer bis 150 kg

- Ergonomische, extra hohe Rückenlehne
- **Punktsynchronmechanik** zur synchronen Verstellung von Sitz- und Rückenneigung, mit Körpergewichtseinstellung, mehrfach arretierbar
- **Schiebesitz** mit manueller Sitzneigeverstellung und mit Knierolle
- **Inklusive höhenverstellbarer Armlehnen**
- Stufenlose Sitzhöhenverstellung mit Toplift
- Poliertes Aluminiumkreuz mit verchromter **Schwerlastfeder für Nutzer bis 150 kg**
- Lastabhängig gebremste Sicherheits-Doppelrollen
- Rollen für harte Böden gegen Mehrpreis

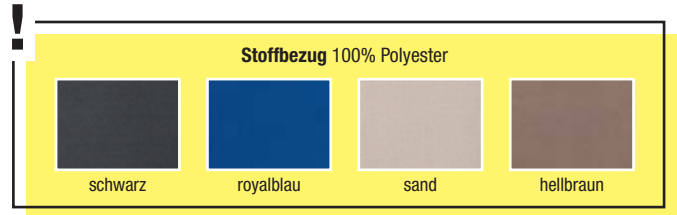

Sitzhöhe mm	440-520
Sitzbreite mm	540
Sitztiefe mm	460-540
Rückenlehnenhöhe mm	700
schwarz	E 855 046 B
royalblau	E 855 047 B
sand	E 855 048 B
hellbraun	E 855 049 B
Euro	499,-

Zubehör	Art.-Nr.	Euro
Rollen für harte Böden	E 854 920 B	15,-

Chefsessel/Schwerlast-Bürodrehstühle Big

Leistungsmerkmale

- Rückenlehne mit integrierter **Lumbalstütze** zur Stützung der Wirbelsäule
- **Größen L und XL** (Traglast 125 + 150 kg): Wipp-Synchronmechanik mit individueller Gewichtseinstellung für physiologisch richtiges Sitzen
- **Größe XXL (Traglast 200 kg)**: Starre Mechanik mit massiven und verstärkten Bauelementen

Inklusive höhenverstellbarer Armlehnen

- Stufenlose Sitzhöhenverstellung mittels Sicherheits-Gasfeder
- Formschönes und stabiles Aluminium-Fußkreuz, hochglanzpoliert
- Lastabhängig gebremste Sicherheits-Doppelrollen für Teppichböden
- Rollen für harte Böden gegen Mehrpreis lieferbar

- Ergonomischer gepolsterter Komfortsitz für ermüdungsfreies Sitzen über längere Zeit

Ausführung	Big		
Größe	L	XL	XXL
Traglast kg	125	150	200
Sitzhöhe mm	470-590	470-590	470-590
Sitzbreite mm	500	550	550
Sitztiefe mm	470	470	500
Rückenlehnenhöhe mm	750	750	470
Stoffbezug			
schwarz	E 604 3750 B	E 604 3754 B	E 604 3758 B
dunkelblau	E 604 3751 B	E 604 3755 B	E 604 3759 B
Euro	872,-	952,-	1.032,-
Echtlederbezug			
schwarz	E 604 3752 B	E 604 3756 B	E 604 3760 B
beige	E 604 3753 B	E 604 3757 B	E 604 3761 B
Euro	1.112,-	1.192,-	1.272,-
Zubehör			
Rollen für harte Böden	E 858 099 B	18,-	



Chefsessel/Leitstellenstühle

- Extrem stabiler Drehstuhl mit bis zu 150 kg Tragfähigkeit
- Stufenlose Sitzhöhenverstellung per Gaslift
- Ergonomisch geformte Rückenlehne mit gepolsterter **Kopfstütze**
- **Multiblock-Mechanik** mit Körpergewichtseinstellung und Arretierung in 5 Positionen
- Bequemer **Muldensitz**
- **Inklusive fester Ringarmlehnen** mit Soft-Armauflagen
- Formschönes und stabiles Aluminium-Fußkreuz, poliert
- Lastabhängig gebremste Sicherheits-Doppelrollen für harte Böden

Lieferbar in 2 Ausführungen:

Bezug Leder: der klassische Chefsessel
Bezug Stoff: für die 24-Stunden-Nutzung ausgelegt - Ideal für Leitstellen, Krankenhäuser und 3-Schicht-Betriebe



Chefsessel

Ausführung	feste Kopfstütze	höhenverstellbare Kopfstütze
Sitzhöhe mm	460-550	460-550
Sitzbreite mm	540	540
Sitztiefe mm	510	510
Rückenlehnenhöhe mm	735	735-795
schwarz	E 198 2215 B	E 198 2217 B
elfenbein	E 198 2216 B	E 198 2218 B
Euro	610,-	657,-

Leitstellenstuhl

Ausführung	feste Kopfstütze	höhenverstellbare Kopfstütze
Sitzhöhe mm	460-550	460-550
Sitzbreite mm	540	540
Sitztiefe mm	510	510
Rückenlehnenhöhe mm	735	735-795
schwarz	E 198 2219 B	E 198 2222 B
Euro	645,-	667,-

**Bezug Front Softleder, Rückseite Kunstleder
Hochwertig und elegant**

schwarz

elfenbein

**Stoffbezug 50% Polyamid, 30% Wolle, 20% Flachs
Äußerst strapazierfähig (200.000 Scheuertouren),
geeignet für zeitlich unbegrenzten Einsatz (24/7)**

schwarz



Bei Bestellung von Zubehör ohne Hauptartikel können zusätzliche Versandkosten entstehen.





Chefsessel

- Rückenlehne mit eingearbeiteter Lendenwirbelausformung, seitlichem Komfortpolster und Kopfstütze
- **Komfort-Wippmechanik**, Federkraft durch Kurbel auf das Körpergewicht einstellbar und in vorderster Position arretierbar
- Bequem ausgepolsterter **Muldensitz** mit seitlichem Komfortpolster für eine bequeme Sitzhaltung
- Bezug wahlweise aus Microfaser oder Kunstleder
- **Inklusive fester Armlehnen**
- Stufenlose Sitzhöhenverstellung mit Toplift (LGA-geprüft)
- Formschönes und stabiles Fußkreuz, bei Microfaser aus Kunststoff schwarz, bei Kunstleder aus Stahl verchromt
- Lastabhängig gebremste Sicherheits-Doppelrollen
- Rollen für harte Böden gegen Mehrpreis



3 JAHRE GARANTIE

ZERLEGTE ANLIEFERUNG

Intertek GS

Sitzhöhe mm	430-530
Sitzbreite mm	530
Sitztiefe mm	500
Rückenlehnenhöhe mm	740
Stofffarbe	
anthrazit (Microfaser)	E 851 458 B
Euro	160,-
schwarz (Kunstleder)	E 851 459 B
Euro	198,-

Zubehör	Art.-Nr.	Euro
Rollen für harte Böden	E 854 920 B	15,-



Bürodrehstuhl

- Aufwendig gesteppt in echtem Leder, Seiten in farbgleichem Kunstleder
- **Kniewippmechanik**, individuell auf das Körpergewicht einstellbar und mehrfach arretierbar
- Formschönes und stabiles Stahl-Fußkreuz in schwarz
- Lastabhängig gebremste Sicherheits-Doppelrollen
- **Inklusive Armlehnen**, Stahl verchromt, mit Lederauflage
- Rollen für harte Böden gegen Mehrpreis

Besucherstuhl

- Hochwertiger Ovalrohr-Schwinger, verchromt
- Lehne und Sitz aufwendig gesteppt in echtem Leder, Seitenteile in farbgleichem Kunstleder
- Inkl. Stahlarmlehnen, verchromt mit Lederauflage

Ausführung	Bürodrehstuhl	Besucherstuhl
Sitzhöhe mm	420-550	460
Sitzbreite mm	480	480
Sitztiefe mm	500	500
Rückenlehnenhöhe mm	680	460
Rückenlehnenbreite mm	480	480
schwarz	E 642 2201 B	E 642 2202 B
Euro	369,-	372,-
Zubehör	Art.-Nr.	Euro
Rollen für harte Böden	E 854 920 B	15,-

3 JAHRE GARANTIE

ZERLEGTE ANLIEFERUNG

Intertek GS

MONTIERTE ANLIEFERUNG

fertig

Produktionsstandort
DEUTSCHLAND**Chefsessel**

- Stufenlose Sitzhöhenverstellung mit Toplift
- Rückenlehne mit eingearbeiteter Lendenwirbelstütze
- Komfortable **Synchronmechanik**, Federkraft individuell auf das Körpergewicht einstellbar, mehrfach arretierbar
- Bequem gepolsteter Sitz mit Knierolle
- **Inklusive höhenverstellbarer Armlehnen**
- Formschönes und stabiles Stahlfußkreuz, verchromt
- Lastabhängig gebremste Sicherheits-Doppelrollen
- Rollen für harte Böden gegen Mehrpreis

**i**

Bezug Echtes Leder (Lehnenrückseite und Seitenteile aus Kunstleder)

Produktionsstandort
DEUTSCHLAND

Sitzhöhe mm	420-510
Sitzbreite mm	520
Sitztiefe mm	480
Rückenlehnenhöhe mm	680
schwarz	E 851 269 B
Euro	343,-

3 JAHRE GARANTIE

ZERLEGTE ANLIEFERUNG

Intertek GS

BLAUE ART.-NR. Schnelle Lieferung

FREI HAUS

Bei Bestellung von Zubehör ohne Hauptartikel können zusätzliche Versandkosten entstehen.

Bürohocker - Sitzalternativen am Arbeitsplatz



1 mit beweglicher Sitzfläche

- Sitzfläche gelagert auf einem dreidimensional beweglichen Gummi-Element (**Body-Balance-Tec®**)
- Stufenlose Sitzhöhenverstellung
- Formschönes und stabiles Fußkreuz in schwarz
- Lastabhängig gebremste Sicherheits-Doppelrollen
- Rollen für harte Böden gegen Mehrpreis

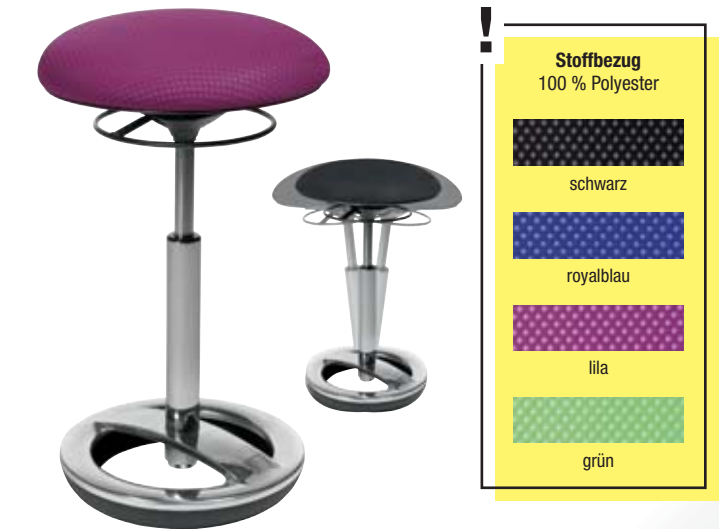

2 mit Schwingeneffekt

- Stehhilfe für bewegliches Sitzen trainiert den Rücken und wirkt präventiv gegen Rückenprobleme
- Horizontaler **Schwingeneffekt** durch ein bewegliches Reifenelement aus TPU (Thermoplastische Polyurethane)
- Stufenlose Sitzhöhenverstellung mit Gasfeder über Ringauslösehebel unter dem Sitz
- Design-Standfußring Aluminium poliert



3 Fitness-Hocker

- Herausnehmbarer, mit **Luft gefüllter Halbkugel** - Sitzhärte einstellbar durch Luftdruckregulierung
- **Dreidimensional bewegliche Sitzfläche**
- Stufenlose Sitzhöhenverstellung mit Topflit mit Ringauslösehebel
- Stahl-Fußkreuz, alu-silber lackiert mit schwarzen Kunststoffkappen
- Mit lastabhängig gebremsten **Sicherheits-Doppelrollen und separaten Fußgleitern**
- Rollen für harte Böden gegen Mehrpreis
- Inklusive Luftpumpe, Übungsposter und Videoanleitung



4 mit Rückenlehne

- **Fitness-Orthositz** gelagert auf einem dreidimensional beweglichen Gummi-Element (**Body-Balance-Tec®**)
- Ergonomische Rückenlehne, höhen- und tiefenverstellbar und in der Neigung beweglich
- Stufenlose Sitzhöhenverstellung mit Topflit
- Formschönes Stahlfußkreuz, verchromt
- Mit lastabhängig gebremsten Sicherheits-Doppelrollen
- Rollen für harte Böden gegen Mehrpreis

Abb.	1	2	3	4
Sitzhöhe mm	420-550	490-700	530-660	430-510
Sitz mm	Ø 360	Ø 365	Ø 400	BxT 440 x 400
schwarz	E 854 750 B	E 602 1457 B	E 853 757 B	E 853 767 B
blau	E 853 689 B	E 602 1458 B	E 853 758 B	E 853 768 B
lila	E 854 751 B	E 602 1459 B	-	E 853 769 B
grün	E 854 752 B	E 602 1460 B	E 853 759 B	-
Euro	95,-	160,-	165,-	176,-
Zubehör				
Rollen für harte Böden	E 854 920 B			15,-



Multibewegliche Stehhilfen

- Multibewegliche Stehhilfe mit Gasdruckfeder
- Höhenverstellung von 600-840 mm
- Ergonomisch geformter Komfortsitz
- Die Stehhilfe schwingt in alle Richtungen und passt sich der Körperhaltung optimal an
- Tragegriff zur Unterstützung des Standortwechsels
- Belastbarkeit bis 110 kg
- Die rutschfesten Pads unter dem Fuß bieten sicheren Halt auf verschiedenen Bodenbelägen

Multibewegliche Stehhilfen mit Sattelsitz

- Ergonomischer Sattelsitz in Kunstleder schwarz oder atollblau
- Höhenverstellung von 510 - 700 mm mittels Sicherheitsgasfeder
- Schwarzer Kunststoff-Tellerfuß Ø 400 mm, weiche Sohle für sicheren Halt auf verschiedenen Bodenbelägen
- Belastbar bis 110 kg



Sitzhöhe mm	Stuhlgestell	Material Sitz	Farbe	Art.-Nr.	Euro
600-860	mit Tellerfuß D 400 mm	Stoff	rot	E 641 2206 B	232,-
600-860	mit Tellerfuß D 400 mm	Stoff	blau	E 641 2207 B	232,-
600-860	mit Tellerfuß D 400 mm	Stoff	schwarz	E 641 2208 B	232,-

Sitzhöhe mm	Stuhlgestell	Material Sitz	Farbe	Art.-Nr.	Euro
510-700	mit Tellerfuß D 400 mm	Kunstleder	schwarz	E 642 1957 B	221,-
510-700	mit Tellerfuß D 400 mm	Kunstleder	blau	E 642 1958 B	220,-

Multibewegliche Hocker

- Höhenverstellung mittels abgedeckter Sicherheitsgasfeder (seitlich am Hocker)
- Patentierte wellenförmige Neigungsverstellung
- Schwingt in alle Richtungen mit, passt sich der Körperhaltung optimal an
- Dynamisches Sitzen, aufgrund einer wellenförmig um das Fußgelenk schwenkenden Neigung
- Schwarzer Kunststoff Tellerfuß mit rutschfesten Pads unter dem Fuß



Sitzhöhe mm	Material Sitz	Farbe Sitz	Stuhlgestell	Art.-Nr.	Euro
460-560	Stoff	orange	mit Tellerfuß	E 641 2209 B	255,-
460-560	Stoff	türkis	mit Tellerfuß	E 641 2210 B	255,-
460-560	Stoff	grün	mit Tellerfuß	E 641 2211 B	255,-



Bei Bestellung von Zubehör ohne Hauptartikel können zusätzliche Versandkosten entstehen.



Fußstütze

- Starker, glanzvernickelter Stahlrohrrahmen • Standsichere Gummifüße • Rutschfeste, schwarze Trittfläche • Vierfach höhenverstellbar

Trittfläche: 275 x 90 mm
Höhe: 65-135 mm



Art.-Nr.	Euro
E 859 470 B	41,-

Fußstütze

- Rutschfest, stufenlos höhenverstellbar • Schwarz

Trittfläche: 450 x 290 mm



Art.-Nr.	Euro
E 859 471 B	57,-

Fußstütze

- Fußstütze aus bruchsicherem Kunststoff • Genoppte Oberfläche
- Rutsicherer Stand • Höhenverstellbar in 2 Stufen und 6 Neigungswinkel • Schwarz

Trittfläche: 450 x 353 mm
Höhe vorne: 55-65 mm
Höhe hinten: 91-138 mm



Art.-Nr.	Euro
E 859 206 B	39,-

Fußstütze

- Fußstütze aus bruchsicherem Kunststoff • Rutschhemmende Gummiauflage
- Höhenverstellbar in 4 Stufen und 4 Neigungen • Schwarz

Trittfläche: 370 x 250 mm
Höhe vorne: 30-65 mm
Höhe hinten: 80-125 mm



Art.-Nr.	Euro
E 859 207 B	39,-



Ergonomische Fußstützen

- Aus bruchsicherem Kunststoff • Wahlweise mit genoppter Oberfläche oder mit komfortabler Filzablage (absatzschonend) • Keine störenden Bügel für optimale Bewegungsfreiheit • Freie Positionierung von Fußschaltern möglich • Rutschhemmende Stellfüße • Höhenverstellbar in 5 Stufen • Entspricht den aktuellen Richtlinien und DIN-Normen • Grau

Große Trittfläche: 450 x 390 mm
Höhe vorne: 48-119 mm
Höhe hinten: 66-220 mm



3 JAHRE GARANTIE



Ausführung	Art.-Nr.	Euro
ohne Filzablage	E 859 208 B	63,-
mit Filzablage	E 859 209 B	70,-

Beheizbare Fußstütze

- Schnelle Aufheizung • Stufenlos regelbar von 30-45 °C • Bedienung und Kontrollanzeige vorne • EMV-Prüfung (Elektromagnetische Verträglichkeit) • Aus bruchsicherem Kunststoff mit Filzbelag • Keine störenden Bügel für optimale Bewegungsfreiheit • Rutschhemmende Stellfüße • Höhenverstellbar in 5 Stufen • Entspricht den aktuellen Richtlinien und DIN-Normen • Grau • 220 V/35 W

Große Trittfläche: 450 x 390 mm
Höhe vorne: 48-119 mm
Höhe hinten: 66-220 mm

Art.-Nr.	Euro
E 859 212 B	158,-



3 JAHRE GARANTIE



Stapelstühle aus Kunststoff

- Pflegeleichte Kunststoff-Sitzschale • Stapelbar bis zu 6 Stück
- Verchromtes Rundrohrgestell, Ø 18 mm, Materialstärke 1,5 mm • Kunststoff-Bodengleiter • **VE 4 Stück**

TOP PREIS 229,-
E 852 116 B



Sitzhöhe mm	475
Sitzbreite mm	440
Sitztiefe mm	400
Gesamthöhe mm	770
VE Stück	4
schwarz	E 852 116 B
blau	E 852 117 B
rot	E 852 118 B
orange	E 852 119 B
Euro/VE	229,-

Stapelstühle aus Kunststoff

- In vielen Farben, strapazierfähig und pflegeleicht ohne Sitz- und Rückenpolster • Ohne Armlehnen • Stapelbar
- Verchromtes Rundrohrgestell, Ø 18 mm, Materialstärke 1,5 mm • Sitzschalen aus Kunststoff



Gesamthöhe mm	810	810	810	810	810	810
Sitzbreite mm	420	420	420	420	420	420
Sitztiefe mm	400	400	400	400	400	400
Sitzschalenfarbe	schwarz	orange	anthrazit	weiß	braun	blau
Art.-Nr.	E 647 6494 B	E 647 6495 B	E 647 6496 B	E 647 6497 B	E 647 6498 B	E 647 6499 B
Euro	47,-	47,-	47,-	47,-	47,-	47,-



Bei Bestellung von Zubehör ohne Hauptartikel können zusätzliche Versandkosten entstehen.



**Holzstapelstühle, melaminbeschichtet**

- Pflegeleichtes Buchenschichtholz, laminatbeschichtet
- Stapelbar bis zu 4 Stück
- Gestell: weißaluminium
- Kunststoffbodengleiter
- **VE 4 Stück**

NEU!

Sitzhöhe mm	450
Sitzbreite mm	470
Sitztiefe mm	415
Gesamthöhe mm	820
schwarz	E 647 5810 B
blau	E 647 5811 B
natur	E 647 5812 B
weiß	E 647 5813 B
rot	E 647 5814 B
grün	E 647 5815 B
Euro/VE	425,-

Stapelstühle aus Kunststoff

- Sitzschale aus hochglänzendem Polypropylen
- 4-Fuß-Gestell aus verchromtem Rundrohr Ø 18 x 2 mm
- Kunststoffgleiter
- Stapelbar bis zu 6 Stück
- **VE 4 Stück**

**NEU!**

Sitzhöhe mm	465
Sitzbreite mm	445
Sitztiefe mm	410
Gesamthöhe mm	830
anthrazit	E 604 4297 B
rot	E 604 4298 B
orange	E 604 4299 B
grün	E 604 4300 B
Euro/VE	432,-



Stapelstühle aus Holz

- Sitzschalen in 4 Ausführungen aus 9-fach verleimtem Buchenholz, 10 mm stark, natur lackiert
- Fest verschweißtes, stabiles 4-Fuß-Gestell aus Stahlrohr mit schwarzen Universalgleitern in 2 Ausführungen
- Stapelbar bis zu 12 Stühlen



5 JAHRE GARANTIE



Stapelstuhl Basic

- Gestell aus Stahlrohr Ø 20 x 1,5 mm
- Basisstuhl ohne weitere Optionen/Zubehör

Sitzhöhe mm	440
Sitzbreite mm	435
Sitztiefe mm	375
Gesamthöhe mm	810
Farbe Gestell	
verchromt	E 604 2710 B
Euro	97,-

4-Fuß-Gestell

- Gestell aus Stahlrohr Ø 20 x 1,5 mm

Sitzschale	Typ 1	Typ 3	Typ 4
Sitzhöhe mm	440	440	440
Sitzbreite mm	430	435	435
Sitztiefe mm	385	420	400
Gesamthöhe mm	810	860	880
Farbe Gestell			
verchromt	E 602 2288 B	E 602 2292 B	E 602 2294 B
anthrazit	E 602 2289 B	E 602 2293 B	E 602 2295 B
Euro	100,-	100,-	100,-

4-Fuß-Gestell mit Stapelsteg

- Gestell aus Stahlrohr Ø 22 x 2 mm
- Mit Stapelsteg zur besseren Stapelfähigkeit

Sitzschale	Typ 1	Typ 3	Typ 4
Sitzhöhe mm	440	440	440
Sitzbreite mm	430	435	435
Sitztiefe mm	385	420	400
Gesamthöhe mm	810	860	880
Farbe Gestell			
verchromt	E 602 2296 B	E 602 2298 B	E 602 2299 B
Euro	114,-	114,-	114,-



Reihenverbinder



Stapelsteg



Stoffbezug 100 % Polyester Trevira CS



schwarz

blau

rot

anthrazit



Weitere Ausführungen, Farben, Griffflächen, Bodengleiter u. v. m. auf Anfrage lieferbar

Reihenverbinder und Stapelstege

- Für Stühle mit verchromtem Gestell
- Aufpreis je Stuhl
- Bitte sofort mitbestellen, da nicht nachrüstbar

Ausführung	Art.-Nr.	Euro
Reihenverbinder	E 602 2300 B	7,40
Stapelsteg	E 602 2301 B	7,40

Polster

- Bezug aus robustem und pflegeleichten Stoff
- 100.000 Scheuertouren
- B1-Qualität
- Bitte sofort mitbestellen - nicht zur Nachrüstung empfohlen!

Farbe	Sitzpolster	Rückenpolster
schwarz	E 602 2302 B	E 602 2306 B
blau	E 602 2303 B	E 602 2307 B
rot	E 602 2304 B	E 602 2308 B
anthrazit	E 602 2305 B	E 602 2309 B
Euro	33,-	33,-

Gebeizte Sitzschalen

- Aufpreis

Farbe	Art.-Nr.
rot	E 602 3450 B
blau	E 602 3451 B
schwarz	E 602 3452 B
ahorn	E 602 3453 B
Euro	13,-



Bei Bestellung von Zubehör ohne Hauptartikel können zusätzliche Versandkosten entstehen.

**Stapelstühle**

- Sitz- und Rückenlehne gepolstert • Rückenabdeckung aus schwarzem Kunststoff • Ovalrohrgestell 30 x 15 mm, wahlweise schwarz pulverbeschichtet oder verchromt • Bodengleiter
- Stapelbar bis zu 12 Stühlen • **VE 4 Stück**

Gestellfarbe	schwarz	verchromt
B x T x H mm	545 x 425 x 820	545 x 425 x 820
Sitzhöhe mm	470	470
schwarz	E 851 832 B	E 851 836 B
blau	E 851 833 B	E 851 837 B
bordeaux	E 851 834 B	E 851 838 B
anthrazit	E 851 835 B	E 851 839 B
Euro/VE	239,-	303,-

NEU!**Stapelstühle Kunststoff**

- Sitz und Rückenlehne aus Kunststoff • Ovalgestell 30 x 15 mm
- Verchromtes Gestell • Bodengleiter • Stapelbar bis zu 12 Stück
- **VE 4 Stück**

B x T x H mm	545 x 425 x 805
Sitzhöhe mm	440
schwarz	E 647 5819 B
blau	E 647 5820 B
rot	E 647 5821 B
weiß	E 647 5822 B
Euro/VE	269,-

**Stapelstühle aus Kunstleder**

- Abwaschbare Kunstlederstühle • Stapelbar bis zu 10 Stück
- Verchromtes Stahlrohrgestell • Kunststoffbodengleiter
- **VE 4 Stück**

Sitzhöhe mm	470
Sitzbreite mm	470
Sitztiefe mm	410
Gesamthöhe mm	820
schwarz	E 647 5816 B
blau	E 647 5817 B
rot	E 647 5818 B
Euro/VE	315,-



Stapelstühle

• Ergonomisch geformte Rückenlehne wahlweise mit atmungsaktiver Netzbespannung und schwarzem Kunststoffrahmen oder gepolstert mit kaschiertem Stoff auf der Rückseite • Bequem gepolsterter Muldensitz mit abgerundeter Vorderkante • Verchromtes Gestell aus Rundrohr Ø 22 mm wahlweise als Vierfuß- oder Schwingergestell • Kunststoff-Fußgleiter • Stapelbar bis zu 2 Stühlen • Armlehnen optional gegen Aufpreis lieferbar • **VE 2 Stück**



3 JAHRE GARANTIE

**i**

Netzstoff 100% Polyester (schwarz) /
Stoff 100% Polypropylen



schwarz



royalblau



rot



hellgrau

Stuhlgestell Ausführung	4-Fuß		Freischwinger	
	Netzrücken	Polsterrücken	Netzrücken	Polsterrücken
Sitzhöhe mm	430	430	450	450
Sitzbreite mm	480	480	480	480
Sitztiefe mm	450	450	450	450
Gesamthöhe mm	830	830	850	850
schwarz	E 604 2435 B	E 604 2439 B	E 642 2203 B	E 604 2447 B
royalblau	E 604 2436 B	E 604 2440 B	E 604 2444 B	E 604 2448 B
rot	E 604 2437 B	E 604 2441 B	E 604 2445 B	E 604 2449 B
hellgrau	E 604 2438 B	E 604 2442 B	E 604 2446 B	E 604 2450 B
Euro/VE	176,-	187,-	194,-	205,-

Armlehnen

- Verchromt
- Mit Armauflage aus Kunststoff
- Preis je Paar

Art.-Nr. **E 604 2451 B** Euro/Paar **28,-**



Bei Bestellung von Zubehör ohne Hauptartikel können zusätzliche Versandkosten entstehen.

Freischwinger

- Bequemer Freischwinger mit Komfortpolsterung
- Gepolsterte Armlehnen
- Verchromtes Rundrohrgestell
- Kunststoff-Bodengleiter • **VE 2 Stück**

**i****Bezug Kunstleder oder echtes Leder**

Sitzhöhe mm	470
Sitzbreite mm	490
Sitztiefe mm	430
Gesamthöhe mm	870
Kunstleder	
schwarz	E 851 767 B
blau	E 851 768 B
Euro/VE	287,-
Echtes Leder	
schwarz	E 851 769 B
Euro/VE	324,-

**Freischwinger**

- Bequeme Sitz- und Rückenpolsterung
- Hohe Rückenlehne
- Armauflagen mit schwarzem Kunstleder bezogen
- Verchromtes Rundrohrgestell
- Filzgleiter

**i****Stoffbezug 100 % Polyester**

Sitzhöhe mm	490
Sitzbreite mm	500
Sitztiefe mm	460
Gesamthöhe mm	1030
schwarz	E 851 762 B
blau	E 851 763 B
anthrazit	E 851 764 B
Euro	279,-



Traversenbänke

• Mit 2,3 oder 4 Sitzelementen • Integrierter Ablagetisch • Tischplatte in Buchedekor mit ABS-Umleimer • Traversengestell aus rundem Stahlrohr, Stahlprofil 60 x 30x 3 mm RAL 9006 weißaluminium • Kunststoffgleiter • Sitzschalen aus 8-lagigem Buchenschichtholz, Stärke 11,5 mm • Traversenbänke aussen mit festen Armlehnen

NEU!

Anzahl Sitze	3	2	4	3
Ablagetisch	ohne	mit	ohne	mit
Länge mm	1500	1500	2000	2000
TxH mm	600 x 810	600 x 810	600 x 810	600 x 810
Art.-Nr.	E 647 5836 B	E 647 5837 B	E 647 5838 B	E 647 5839 B
Euro	559,-	509,-	659,-	615,-
Mit Sitzpolster				
Kunstleder, schwarz	E 647 5840 B	E 647 5841 B	E 647 5842 B	E 647 5843 B
Euro	609,-	545,-	719,-	659,-

Traversenbänke mit Sitzpolster

• Mit 2,3 oder 4 Sitzelementen • Integrierter Ablagetisch • Tischplatte in Buchedekor mit ABS-Umleimer • Sitzschalen aus 4-lagigem Buchenschichtholz, Stärke 4,5 mm • Sitzpolster: Stärke 10 mm



Anzahl Sitze	3	2	4	3
Ablagetisch	ohne	mit	ohne	mit
Länge mm	1500	1500	2000	2000
TxH mm	600 x 810	600 x 810	680 x 810	680 x 810
Art.-Nr.	E 647 5844 B	E 647 5845 B	E 647 5846 B	E 647 5847 B
Euro	695,-	639,-	809,-	755,-

Leder-Sitzgruppen

- Stabile, hochwertige Unterkonstruktion • Vollgepolstert • Bezug wahlweise aus Kunstleder (feuersicher nach EN 1021 1&2 - Zigaretten und Streichholz) oder echtem Leder • Integrierte Armlehnen • Ausführung Club PLUS mit verchromten Füßen



i

Weitere Ausführungen sowie Bezugstoffe und -farben auf Anfrage lieferbar!

i

Bezug:
Kunstleder (100 % PVC-beschichtetes Polyestergewebe) oder **echtes Leder** (Front) mit Lederimitat (Rücken)



schwarz



blau



creme



Club

Ausführung	Sessel	2er Sofa	3er Sofa
B x T x H mm	590 x 505 x 770	1290 x 630 x 770	1790 x 630 x 770
Sitz B x T x H mm	480 x 500 x 455	1066 x 500 x 455	1570 x 500 x 455
Kunstleder			
schwarz	E 199 0960 B	E 199 0966 B	E 199 0972 B
blau	E 199 0961 B	E 199 0967 B	E 199 0973 B
creme	E 199 0962 B	E 199 0968 B	E 199 0974 B
Euro	240,-	317,-	472,-
Front Echtleder/Rücken Lederoptik			
schwarz	E 199 0963 B	E 199 0969 B	E 199 0975 B
blau	E 199 0964 B	E 199 0970 B	E 199 0976 B
Euro	282,-	375,-	545,-



Club PLUS

Ausführung	Sessel	2er Sofa
B x T x H mm	700 x 600 x 760	1270 x 600 x 760
Sitz B x T x H mm	480 x 480 x 450	1060 x 480 x 450
Kunstleder		
schwarz	E 199 0978 B	E 199 0984 B
blau	E 199 0979 B	E 199 0985 B
creme	E 199 0980 B	E 199 0986 B
Euro	342,-	419,-
Front Echtleder/Rücken Lederoptik		
schwarz	E 199 0981 B	E 199 0987 B
blau	E 199 0982 B	E 199 0988 B
Euro	388,-	479,-





Beistelltisch

- Quadratische Tischplattenform
- Tischplatte Glas, matt
- 4-Fuß-Gestell verchromt
- B x T x H: 600 x 600 x 400 mm

Art.-Nr.	Euro
E 647 9956 B	425,-



Beistelltisch

- Quadratische Plattenform
- Wangen-Gestell aus Stahl in Schwarz
- Tischplatte Glas, transparent
- B x T x H: 550 x 550 x 520 mm

Art.-Nr.	Euro
E 647 9959 B	349,-



Beistelltische

- Quadratische bzw. rechteckige Plattenform
- 4-Fuß-Gestell aus Stahl, schwarz
- Tischplatte Glas, transparent

B x T x H mm	Art.-Nr.	Euro
800 x 800 x 380	E 647 9957 B	299,-
1300 x 750 x 380	E 647 9958 B	339,-



Bei Bestellung von Zubehör ohne Hauptartikel können zusätzliche Versandkosten entstehen.



5.1 5 Büro > 5.1 Büro- und Besucherstühle Rolltritte und Kabelbrücken



Rolltritte aus Kunststoff

- Rolltritt aus bruchfestem und wiederverwertbarem Kunststoff
- 3 Gleitrollen, die sich bei Belastung absenken
- Sicherer Stand durch rutschfesten Gummibelag
- Einfach zusammensteckbar

Höhe unbelastet/belastet 430/425 mm
 Durchmesser unten/oben 450/290 mm
 Traglast 150 kg

Farbe	Art.-Nr.
schwarz	E 877 107 B
lichtgrau	E 877 108 B
weiß	E 877 106 B
Euro	59,-

Rolltritte aus Metall

- Äußerst stabile und robuste Rolltritte aus Metall
- 3 Doppellenkrollen die sich bei Belastung absenken
- Sicherer Stand durch rutschfesten Gummibelag
- Einfach zusammensteckbar

Höhe unbelastet/belastet 430/425 mm
 Durchmesser unten/oben 450/290 mm
 Traglast 150 kg

Farbe	Art.-Nr.
schwarz	E 877 100 B
röt	E 877 101 B
blau	E 877 102 B
grau	E 877 103 B
lichtgrau	E 877 104 B
weiß	E 877 105 B
Euro	81,-

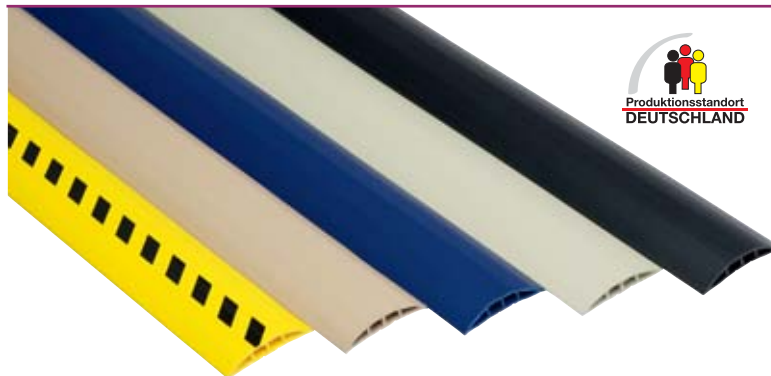

Kabelbrücken aus Kunststoff

- Kabelbrücken aus Kunststoff wahlweise als 3,0 Meter- oder 1,5 Meter-Set mit doppelseitigem Klebeband
- Extra flach zur sicheren und dauerhaften Beseitigung von Stolperfallen
- Kabelkanäle an der Unterseite mit einem spitzen Messer öffnen und Kabel einlegen
- Mit dem Klebeband kann die Kabelbrücke zusätzlich verschlossen und am Boden befestigt werden

Set bestehend aus:

- 1500 mm oder 3000 mm laufende Kabelbrücke
- 1 Rolle doppelseitiges Klebeband

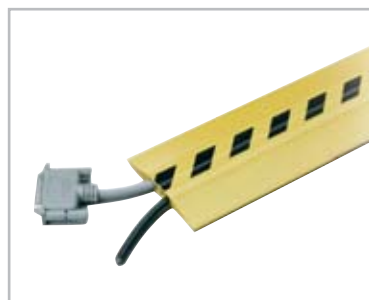
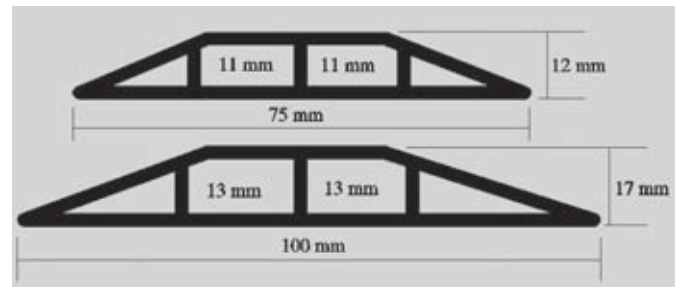

B x H mm	Farbe	1500 mm Art.-Nr.	Euro/Set	3000 mm Art.-Nr.	Euro/Set
75 x 12	schwarz	E 857 167 B	37,-	E 857 142 B	56,-
	grau	E 873 358 B	37,-	E 873 364 B	60,-
	blau	E 873 359 B	37,-	E 873 365 B	60,-
	beige	E 873 360 B	37,-	E 873 366 B	60,-
	signal*	E 857 169 B	51,-	E 857 144 B	73,-
100 x 17	schwarz	E 857 173 B	47,-	E 857 145 B	79,-
	grau	E 873 361 B	47,-	E 873 367 B	81,-
	blau	E 873 362 B	47,-	E 873 368 B	81,-
	beige	E 873 363 B	47,-	E 873 369 B	81,-
	signal*	E 857 175 B	63,-	E 857 165 B	98,-

*gelb mit gelb/schwarzer Sicherheitskennzeichnung



Kabelbrücken aus Kunststoff

- Sicherer und einfacher Schutz gegen Stolperfallen
- Kabel können ganz einfach von oben eingelegt werden
- Kabelbrücken werden nur ausgerollt und können bei Bedarf mit dem mitgelieferten, doppelseitigen Klebeband zusätzlich am Boden befestigt werden
- 1 Kammer ca. 8 x 11 mm
- Wahlweise lieferbar in 3 Meter oder 1,5 Meter Länge



Länge mm	1500	3000
B x H mm	62 x 12	62 x 12
schwarz	E 853 264 B	E 853 267 B
grau	E 853 265 B	E 853 268 B
blau	E 853 266 B	E 853 269 B
Euro	24,50	39,50

Einfaches Kabeleinlegen von oben



Kabelbrücken aus Kunststoff - Industrieausführung

- Sicherer Stopperschutz für dicke Kabel, Schläuche und Rohre
- Kabelbrücken einfach an der Unterseite mit einem spitzen Messer öffnen und Kabel einlegen
- 2 Kammern 2 x Ø 25 mm (1")



Länge mm	1500
B x H mm	200 x 35
schwarz	E 853 212 B
lichtgrau	E 853 214 B
schwarz/gelb	E 853 213 B
Euro	131,-



Kabelbrücken aus Aluminium

- Für den absolut stabilen Schutz aus hochwertigem Aluminium, pulverbeschichtet
- Selbst hohe Belastungen werden so überstanden
- Die Kabelbrücken werden einfach zusammengesteckt, bei Bedarf mit dem mitgelieferten Doppelklebeband fixieren

Lieferumfang:

Kabelbrücke gem. Tabelle inkl. Doppelklebeband



Ausführung	3 x Gerade	Gerade	Winkel	T-Form
Länge mm	3 x 400	1500	250/250	200/300
B x H mm	80 x 20	80 x 20	80 x 20	80 x 20
schwarz	E 853 590 B	E 853 593 B	E 853 596 B	E 853 598 B
lichtgrau	E 853 592 B	E 853 595 B	E 853 597 B	E 853 599 B
Euro	77,-	87,-	58,-	77,-
schwarz/gelb	E 853 591 B	E 853 594 B	-	-
Euro	87,-	92,-	-	-

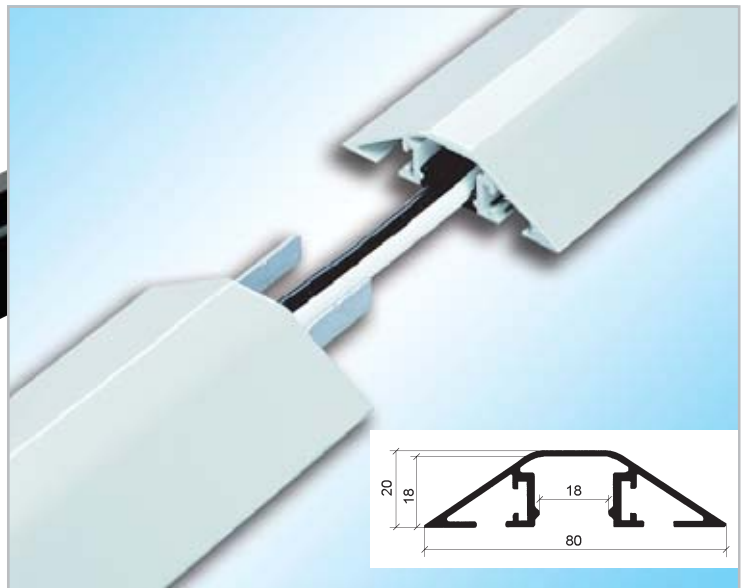

5.1 5 Büro > 5.1 Büro- und Besucherstühle Schreibtisch- und Bodenschutzmatten



Schreibunterlagen

• Für einen gepflegten und organisierten Arbeitstisch • Schützt vor Kratzern, Abrieb und Verschmutzungen • Blendfreie, geprägte Oberfläche für hohen Schreibkomfort • Wahlweise aus phthalatfreiem Vinyl oder aus dem außergewöhnlich widerstands- und strapazierfähigen Polycarbonat mit Anti-Rutsch-Unterseite

L x B mm	Art.-Nr.	VE Stück	Euro/VE
Vinyl			
430 x 560	E 647 9876 B	4	55,-
480 x 610	E 647 9877 B	4	58,-
Polycarbonat			
430 x 560	E 647 9880 B	2	53,-
480 x 610	E 647 9881 B	2	55,-

L x B mm	Art.-Nr.	Euro
Vinyl		
1200 x 800	E 647 9878 B	55,-
1500 x 900	E 647 9879 B	68,-
Polycarbonat		
1500 x 740	E 647 9882 B	46,-
1800 x 890	E 647 9883 B	54,-



Vinyl-Bodenschutzmatten

20 JAHRE GARANTIE

• Zum täglichen Schutz vor Kratzern, Abrieb und Abnutzungserscheinungen Ihres Bodens
• Robust, strapazierfähig, zuverlässig und flexibel • Minimaler Rollwiderstand für einfaches Gleiten mit dem Bürodrehstuhl • 100 % frei von schädlichem DIDP-Phthalat für eine bessere Luftqualität gegenüber herkömmlichem PVC • Das transparente Design lässt Ihren Boden sichtbar • Für Hartböden und niederflorige Teppiche bis 6 mm Höhe

L x B mm	Für Hartböden Art.-Nr.	Für Teppiche Art.-Nr.	Euro
1200 x 750	E 647 9884 B	E 647 9889 B	54,-
1200 x 900	E 647 9885 B	E 647 9890 B	59,-
1340 x 1150	E 647 9886 B	E 647 9891 B	70,-
1500 x 1160	E 647 9887 B	E 647 9892 B	76,-
2000 x 1160	E 647 9888 B	E 647 9893 B	90,-



Antistatik-Bodenschutzmatten

20 JAHRE GARANTIE

Konstante Bewegung rund um elektrische Geräte verursacht statische Aufladung und Staub, wodurch Geräte beschädigt werden. Antistatikmatten schützen vor elektrostatischer Aufladung und wehren Staub ab.

• Transparenter, strapazierfähiger Bodenschutz • Ergonomisch, unterstützt einfaches Gleiten mit Stuhlrollen • Aus phthalatfreiem Vinyl • Enthält bis zu 25 % recyceltes Material und ist zu 100 % wiederverwertbar • Für Hartböden und niederflorige Teppiche bis 6 mm Höhe

Ausführung	L x B mm	Für Hartböden Art.-Nr.	Für Teppiche Art.-Nr.	Euro
Rechteckig mit Lippe	1200 x 900	E 647 9873 B	E 647 9875 B	70,-
Rechteckig	1500 x 1160	E 647 9872 B	E 647 9874 B	99,-

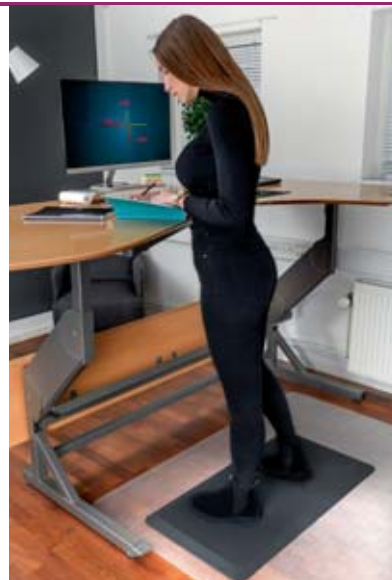

Anti-Ermüdungsmatte

• Gepolsterte und gleichzeitig unterstützende Stehoberfläche zur Entlastung von Beinen, Knien, Füßen und Rücken • Optimal bei langen Stehperioden und als Zubehör für höhenverstellbare Schreibtische oder Stehpulte • Robuste Matte aus Polyurethan mit weichem Polyesterüberzug • Integrierter, nicht abwaschbarer anti-mikrobieller Inhaltsstoff, aktiv über die gesamte Produktlebenszeit • Abgeschrägte Kanten gegen Stolpergefahr • Anti-Rutsch-Rücken • Farbe schwarz

L x B mm	Art.-Nr.	Euro
1000 x 500	E 647 9894 B	89,-



Bodenschutzmatten aus Polycarbonat

Hohe Strapazierfähigkeit und Langlebigkeit

- Belastbar und verschleißfest durch das Material Polycarbonat
- Mindestens aus 80 % Rezyklat • Kristalline Struktur sorgt für ein optisch klares Erscheinungsbild
- Verhindert unnötigen Verschleiß und Abnutzung des Bodenbelags
- Strukturierte Oberfläche
- Uneingeschränkte Bewegungsfreiheit der Stuhlrollen auf Hart- und Teppichböden bei gleichzeitiger Rutschfestigkeit der Matte
- Extreme Temperaturbeständigkeit (-100 °C bis +120 °C)
- Schwer entflammbar (B1 nach DIN 4102)
- Für Fußbodenheizung geeignet



i

Für Hartböden: mit thermisch-verschweißter VAB®- Haftschicht (nicht klebend) - Für rutschfesten Halt. Stärke: 1,8 mm

Für Teppichböden: mit stumpfen Ankernoppen, die bei Teppichböden greifen, ohne diese zu beschädigen. Stärke: 1,8 mm



L x B mm	Für Hartböden Art.-Nr.	Für Teppiche Art.-Nr.	Euro
1200 x 900	E 642 3772 B	E 642 3767 B	57,-
1200 x 1100	E 642 3773 B	E 642 3768 B	66,-
1200 x 1300	E 642 3774 B	E 642 3769 B	75,-
1200 x 1500	E 642 3775 B	E 642 3770 B	84,-
1200 x 1800	E 642 3776 B	E 642 3771 B	98,-

Bodenschutzmatten aus PET

Schützt den Boden und die Umwelt

- Umweltfreundlich aus PET-Kunststoff
- Sehr hohe Schlag- und Bruchfestigkeit, strukturierte Oberfläche
- Optisch klare, kristalline Struktur mit hoher Lichtdurchlässigkeit und glasklarer Transparenz
- Uneingeschränkte Bewegungsfreiheit der Stuhlrollen auf Hart- und Teppichböden bei gleichzeitiger Rutschfestigkeit der Matte
- Frei von schädlichen Weichmachern
- Erstklassige chemische Beständigkeit gegen Säuren, Alkohole, Öle, Fette, u. v. m.
- Schwer entflammbar (Bfl-s1 nach DIN EN 13 501-1)
- Für Fußbodenheizung geeignet

i

Für Hartböden: mit thermisch-verschweißter VAB®- Haftschicht (nicht klebend) - für rutschfesten Halt. Stärke: 1,8 mm

Für Teppichböden: mit stumpfen Ankernoppen, die bei Teppichböden greifen, ohne diese zu beschädigen. Stärke: 2,1 mm



L x B mm	Für Hartböden Art.-Nr.	Für Teppiche Art.-Nr.	Euro
1200 x 900	E 642 3574 B	E 642 3569 B	46,-
1200 x 1100	E 642 3565 B	E 642 3570 B	55,-
1200 x 1300	E 642 3566 B	E 642 3571 B	59,-
1200 x 1500	E 642 3567 B	E 642 3572 B	68,-
1200 x 1800	E 642 3568 B	E 642 3573 B	77,-



Bei Bestellung von Zubehör ohne Hauptartikel können zusätzliche Versandkosten entstehen.



Elektrisch höhenverstellbare Schreibtische MAILAND

- Steh-/Sitzarbeitsplatz mit elektromotorischer Höhenverstellung
- T-Fuß-Gestell aus hochwertigem Stahl mit kratzunempfindlicher Pulverbeschichtung in Farbe silber
- Höhenverstellung von 650 bis 1250 mm über 2 Motoren im Tischgestell
- Hochwertige, melaminharzbeschichtete E-1-Spanplatte, 25 mm stark, mit 3 mm ABS-Umleimer, Radius 3 mm gerundet
- Zusätzliche Standfestigkeit durch Bodenausgleichsschrauben, justierbar bis 10 mm

Weitere Ausführungen finden Sie auf Seite 1072

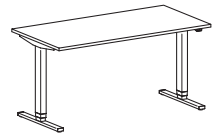

Breite mm	1600
T x H mm	800 x 650-1250
ahorn	E 604 2578 B
Euro	948,-



Elektrisch höhenverstellbarer Schreibtisch mit Memoryschalter

- Sitz- / Steharbeitsplatz mit elektromotorischer Höhenverstellung
- Memoryschalter mit 3 Speicherplätzen sowie Sanft-Anlauf und Sanft-Stopp
- T-Fuß-Gestell aus stabilem Rechteckrohr-Gestell
- Höhenverstellung von 635 bis 1285 mm über 2 Motoren in den Gestellsäulen
- Melaminharzbeschichtete E1-Spanplatte, 25 mm stark, mit 2 mm stoßfestem ABS-Umleimer, Kanten gerundet
- Stromversorgung über integrierten Schuko-Stecker
- Bis zu 80 kg belastbar

Weitere Ausführungen finden Sie auf Seite 1086



Plattenfarbe	B x T x H mm	Art.-Nr.	Euro
grau	1600 x 800 x 640-1290	E 640 9351 B	625,-





Elektrisch höhenverstellbare Schreibtische

- Steh-/Sitzarbeitsplatz mit elektromotorischer Höhenverstellung
- Stabile, robuste Bauweise für den täglichen Gebrauch
- Melaminharzbeschichtete Tischplatte, 25 mm stark, mit ABS-Umleimer
- T-Fuß-Gestell mit Nivelliergleitern für den Bodenausgleich
- Geräuscharme, normgerechte Höhenverstellung von 650 bis 1250 mm
- Integrierte Software-Kollisionserkennung (ISP), optional für höchste Sicherheit auch mit Sensor-Auffahrerschutz (SAS)
- Elektrifizierung erfolgt horizontal über einen abklappbaren Kabelkanal aus Stahlblech



5 JAHRE GARANTIE

5 Jahre Garantie auf den Tisch (mechanische Teile)
2 Jahre Garantie auf die Hochleistungsmotoren

B x T x H	Plattenfarbe	Farbe Gestell	Art.-Nr.	Euro
1800 x 800 x 650-1250	lichtgrau	weißaluminium	E 198 6190 B	687,-

Elektrisch höhenverstellbare Schreibtische

- Tischplatten mit Silberkanten und gerundeten Ecken, höhenverstellbar von 620 - 1270 mm, serienmäßig mit Ablagefach
- 2 Motoren mit Sanft-Anlauf und Sanft-Stopp und Einklemmschutz
- Memory Funktion mit Höhenanzeige, 4 Höhen speicherbar
- Belastung statisch 100 kg
- 25 mm starke melaminharzbeschichtete Tischplatten mit Kantenschutzprofil in Silber



Tischplatte Rechteckig - Höhenverstellung per Memoryschalter			
Breite mm	1800	2000	
T x H mm	800 x 620 - 1270	800 x 620 - 1270	
Plattenfarbe			
lichtgrau	E 642 2342 B	E 642 2343 B	
anthrazit	E 642 2344 B	E 642 2345 B	
Euro	803,-	964,-	



Farbe	Abmessung (B x T x H) mm	Art.-Nr.	Euro
anthrazit	430 x 800 x 540	E 642 2351 B	332,-

Bezeichnung	Art.-Nr.	Euro
Kabelkanal, horizontal	E 642 2346 B	52,-
Kabelkanal, vertikal	E 642 2347 B	58,-
Kabeldurchlass, links	E 642 2348 B	38,-
Kabeldurchlass, mittig	E 642 2349 B	38,-
Kabeldurchlass, rechts	E 642 2350 B	38,-



Bei Bestellung von Zubehör ohne Hauptartikel können zusätzliche Versandkosten entstehen.



Schreibtischprogramm BERLIN

- Solides Schreibtischsystem mit optimalem Preis-Leistungsverhältnis
- Markante Optik, starker Auftritt

Schreibtische:

- Robustes, langlebiges Vierkant-Stahlrahmengestell, 30 x 30 mm, in lichtgrau
- Hochwertige, melaminharzbeschichtete E-1-Spanplatte, 25 mm stark, mit 3 mm ABS-Umleimer, Radius 3 mm gerundet • Kratzfest, zigarettenglutbeständig und resistent gegen die meisten Säuren und Laugen • Zusätzliche Standfestigkeit durch Bodenausgleichsschrauben, justierbar bis 10 mm

Hängecontainer:

- Vormontiert • Melaminharzbeschichtete E-1-Spanplatten, 19 mm stark, mit 2 mm ABS-Umleimer, Radius 2 mm gerundet • Stahl Schubfächer auf Kugelführung mit Einzelauszugssperre, Zentralverschluss und Zylinderschloss • Metallgriffe • Ausgestattet mit 1 Utensilienschub (25 mm hoch, 2/3 ausziehbar) und 3 Schubladen (130 mm hoch, 5/6 ausziehbar)

Rollcontainer

- Vormontiert • Hochwertige, melaminharzbeschichtete E-1-Spanplatten 19 mm stark, mit 2 mm ABS-Umleimer, Radius 2 mm gerundet • Stahl Schubfächer auf Teleskop-Kugelführung mit Einzelauszugssperre, Zentralverschluss und Zylinderschloss • Metallgriffe

Lieferbar in zwei Ausführungen:

- 1-3-3-3** = 1 Utensilienschub (25 mm hoch, 2/3 ausziehbar), 3 Schubladen (130 mm hoch, 5/6 ausziehbar)
- 1-3-6** = 1 Utensilienschub (25 mm hoch, 2/3 ausziehbar), 1 Schubladen (130 mm hoch, 5/6 ausziehbar), 1 Hängeregistraturauszug (280 mm hoch, voll ausziehbar)

- Bürodrehstühle finden Sie auf den Seiten 1031 - 1047
- Passende Schränke und Regale finden Sie auf den Seiten 1074 - 1080



- Gerne übernehmen wir für Sie die Planung in 3D sowie die Komplettmontage - bitte fragen Sie an!
- Weitere Ausführungen und Zubehör ebenfalls auf Anfrage

Plattendekore



lichtgrau

ahorn

buche

weiß

Ohne Aufpreis auf Anfrage lieferbar



nussbaum

onyx

Schreibtische



Schreibtische, gerade	800	1200	1600
Breite mm	800	1200	1600
T x H mm	800 x 720	800 x 720	800 x 720
Plattenfarbe			
lichtgrau	E 859 600 B	E 859 608 B	E 859 616 B
ahorn	E 859 601 B	E 859 609 B	E 859 617 B
buche	E 859 602 B	E 859 610 B	E 859 618 B
weiß	E 198 2835 B	E 198 2836 B	E 198 2837 B
Euro	255,-	280,-	303,-

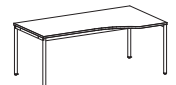

PC-Schreibtische	links	rechts
Breite mm	1800	1800
T x H mm	800-1000 x 720	800-1000 x 720
Plattenfarbe		
lichtgrau	E 859 624 B	E 859 632 B
ahorn	E 859 625 B	E 859 633 B
buche	E 859 626 B	E 859 634 B
weiß	E 859 627 B	E 859 635 B
Euro	505,-	505,-





Schreibtische mit Hängecontainer



Schreibtische mit Hängecontainer	1-3-3-3	1-3-3-3	2x 1-3-3-3
Breite mm	1200	1600	1600
T x H mm	800 x 720	800 x 720	800 x 720
Plattenfarbe			
lichtgrau	E 859 640 B	E 859 648 B	E 859 672 B
ahorn	E 859 641 B	E 859 649 B	E 859 673 B
buche	E 859 642 B	E 859 650 B	E 859 674 B
weiß	E 859 643 B	E 859 651 B	E 859 675 B
Euro	704,-	741,-	1.166,-



Verkettungsplatten

- Inkl. Montagesatz



Ausführung	Dreieck 90°	Viereck 90° mit Stützfuß
Breite mm	800	800
T x H mm	800 x 25	800 x 720
Plattenfarbe		
lichtgrau	E 198 1274 B	E 198 1278 B
ahorn	E 198 1275 B	E 198 1279 B
buche	E 198 1276 B	E 198 1280 B
weiß	E 198 1277 B	E 198 1281 B
Euro	177,-	255,-

Anbautische

- Inkl. Montagesatz und 2 Stützfüßen



Ausführung	rechts + links montierbar
Breite mm	800-1200
T x H mm	1047 x 720
Plattenfarbe	
lichtgrau	E 859 704 B
ahorn	E 859 705 B
buche	E 859 706 B
weiß	E 859 707 B
Euro	340,-

Rollcontainer



Ausführung	1-3-3-3	1-3-6
B x T x H mm	438 x 800 x 565	438 x 800 x 565
Farbe		
lichtgrau	E 856 518 B	E 856 519 B
ahorn	E 140 6401 B	E 140 6403 B
buche	E 140 6402 B	E 140 6404 B
weiß	E 198 2850 B	E 198 2851 B
Euro	534,-	546,-

Zubehör

Kabelbuchse

- Durchmesser 60 mm • Farbe silber • Inkl. Montage

- Positionierung nach Vorgabe

ACHTUNG: Lieferzeit der Tische im Schnell-Liefer-Programm verlängert sich auf 3 Wochen

Kabelspirale

- Für die Bodenzufuhr • Durchmesser 60 mm • Länge 800 mm
- 15 Elemente • Zur Montage unter der Tischplatte • Farbe silber

PC-Halter

- In Breite und Höhe verstellbar
- B x T x H 125-225 x 380 x 470-520 mm
- Zur Montage unter der Tischplatte
- Farbe silber

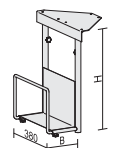
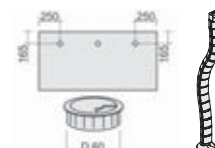

Ausführung	Kabelbuchse	Kabelkanal	PC-Halter
Art.-Nr.	E 851 807 B	E 851 808 B	E 850 049 B
Euro	46,-	58,-	153,-

Sichtblenden

- Aus Dreischicht-Feinspanplatte, 19 mm stark



Breite mm	800	1200	1600	1800
Höhe mm	520	520	520	520
Farbe				
lichtgrau	E 859 720 B	E 859 724 B	E 859 728 B	E 859 732 B
ahorn	E 859 721 B	E 859 725 B	E 859 729 B	E 859 733 B
buche	E 859 722 B	E 859 726 B	E 859 730 B	E 859 734 B
weiß	E 859 723 B	E 859 727 B	E 859 731 B	E 859 735 B
Euro	140,-	165,-	190,-	201,-



Schreibtischprogramm LONDON

Schreibtische:

• Modernes, sehr stabiles Rundrohr-Traversengestell Ø 60 mm, wahlweise in weißaluminium oder anthrazit
 • Arbeitshöhe von 680 bis 800 mm höhenverstellbar • Hochwertige, melaminharzbeschichtete E-1-Spanplatte, 25 mm stark, mit 3 mm ABS-Umleimer, Radius 3 mm gerundet

• Bürodrehstühle finden Sie auf den Seiten 1031 - 1047

• Passende Schränke und Regale finden Sie auf den Seiten 1066 - 1069

! Gerne übernehmen wir für Sie die Planung in 3D sowie die Komplettmontage – bitte fragen Sie an!
 • Weitere Ausführungen und Zubehör auf Anfrage



Schreibtische



Schreibtische, gerade	800	1000	1200	1400	1600	1800
Breite mm	800	1000	1200	1400	1600	1800
T x H mm	800 x 680-800	800 x 680-800	800 x 680-800	800 x 680-800	800 x 680-800	800 x 680-800
Platten-/Gestellfarbe						
lichtgrau/silber	E 859 736 B	E 859 742 B	E 859 748 B	E 859 754 B	E 859 760 B	E 198 1282 B
ahorn/silber	E 859 737 B	E 859 743 B	E 859 749 B	E 859 755 B	E 859 761 B	E 198 1283 B
buche/silber	E 859 738 B	E 859 744 B	E 859 750 B	E 859 756 B	E 859 762 B	E 198 1284 B
weiß/silber	E 642 1867 B	E 642 1868 B	E 642 1869 B	E 642 1870 B	E 642 1871 B	E 642 1872 B
lichtgrau/anthrazit	E 859 739 B	E 859 745 B	E 859 751 B	E 859 757 B	E 859 763 B	E 198 1285 B
ahorn/anthrazit	E 859 740 B	E 859 746 B	E 859 752 B	E 859 758 B	E 859 764 B	E 198 1286 B
buche/anthrazit	E 859 741 B	E 859 747 B	E 859 753 B	E 859 759 B	E 859 765 B	E 198 1287 B
weiß/anthrazit	E 642 1873 B	E 642 1874 B	E 642 1875 B	E 642 1876 B	E 642 1877 B	E 642 1878 B
Euro	351,-	357,-	367,-	371,-	392,-	413,-

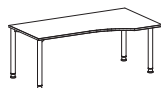

PC-Schreibtische	links	rechts
Breite mm	1800	1800
T x H mm	800-1000 x 680-800	800-1000 x 680-800
Platten-/Gestellfarbe		
lichtgrau/silber	E 859 778 B	E 859 772 B
ahorn/silber	E 859 779 B	E 859 773 B
buche/silber	E 859 780 B	E 859 774 B
weiß/silber	E 642 1946 B	E 642 1947 B
lichtgrau/anthrazit	E 859 781 B	E 859 775 B
ahorn/anthrazit	E 859 782 B	E 859 776 B
buche/anthrazit	E 859 783 B	E 859 777 B
weiß/anthrazit	E 642 1948 B	E 642 1949 B
Euro	552,-	552,-

! Plattendekore

lichtgrau	ahorn	buche	weiß
Ohne Aufpreis auf Anfrage lieferbar			
nussbaum	onyx		





Verkettungstische



Breite mm	800	1000	1200	1400	1600	1800
T x H mm	800 x 680-800					
Platten-/Gestellfarbe						
lichtgrau/silber	E 859 820 B	E 859 826 B	E 859 832 B	E 859 838 B	E 859 844 B	E 859 850 B
ahorn/silber	E 859 821 B	E 859 827 B	E 859 833 B	E 859 839 B	E 859 845 B	E 859 851 B
buche/silber	E 859 822 B	E 859 828 B	E 859 834 B	E 859 840 B	E 859 846 B	E 859 852 B
weiß/silber	E 642 1879 B	E 642 1880 B	E 642 1881 B	E 642 1882 B	E 642 1883 B	E 642 1950 B
lichtgrau/anthrazit	E 859 823 B	E 859 829 B	E 859 835 B	E 859 841 B	E 859 847 B	E 859 853 B
ahorn/anthrazit	E 859 824 B	E 859 830 B	E 859 836 B	E 859 842 B	E 859 848 B	E 859 854 B
buche/anthrazit	E 859 825 B	E 859 831 B	E 859 837 B	E 859 843 B	E 859 849 B	E 859 855 B
weiß/anthrazit	E 642 1884 B	E 642 1885 B	E 642 1951 B	E 642 1886 B	E 642 1887 B	E 642 1888 B
Euro	351,-	357,-	371,-	382,-	391,-	413,-

Verkettungsplatten

- Inkl. Montagesatz



Ausführung	Dreieck 90°, ohne Stützfuß	Viereck 90°, mit Stützfuß	Fünfeck 90°, mit Stützfuß
Breite mm	800	800	1225
T x H mm	800 x 25		
Platten-/Gestellfarbe			
lichtgrau/silber	E 140 6607 B	E 140 6574 B	E 859 880 B
ahorn/silber	E 140 6605 B	E 140 6570 B	E 859 881 B
buche/silber	E 140 6606 B	E 140 6572 B	E 859 882 B
weiß/silber	E 642 1889 B	E 642 1890 B	E 642 1891 B
lichtgrau/anthrazit	E 140 6607 B	E 140 6573 B	E 859 883 B
ahorn/anthrazit	E 140 6605 B	E 140 6569 B	E 859 884 B
buche/anthrazit	E 140 6606 B	E 140 6571 B	E 859 885 B
weiß/anthrazit	E 642 1889 B	E 642 1892 B	E 642 1893 B
Euro	186,-	264,-	398,-

Anbautische

- Inkl. Montagesatz und 2 Stützfüßen

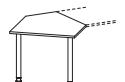
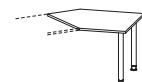

Ausführung	rechts + links montierbar	rechts zu montieren	links zu montieren
Breite mm	800-1200	1060	1060
T x H mm	1047 x 680-800		
Platten-/Gestellfarbe			
lichtgrau/silber	E 859 856 B	E 859 862 B	E 859 910 B
ahorn/silber	E 859 857 B	E 859 863 B	E 859 911 B
buche/silber	E 859 858 B	E 859 864 B	E 859 912 B
weiß/silber	E 642 1894 B	E 642 1895 B	E 642 1896 B
lichtgrau/anthrazit	E 859 859 B	E 859 865 B	E 859 913 B
ahorn/anthrazit	E 859 860 B	E 859 866 B	E 859 914 B
buche/anthrazit	E 859 861 B	E 859 867 B	E 859 915 B
weiß/anthrazit	E 642 1897 B	E 642 1898 B	E 642 1899 B
Euro	347,-	357,-	357,-

Rollcontainer

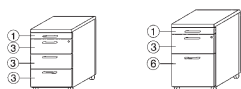

Ausführung	1-3-3-3	1-3-6
B x T x H mm	438 x 600 x 565	
Farbe		
lichtgrau	E 859 961 B	E 859 964 B
ahorn	E 859 962 B	E 859 965 B
buche	E 859 963 B	E 859 966 B
weiß	E 198 2848 B	E 198 2849 B
Euro	412,-	412,-

Sichtblenden

- Aus Dreischicht-Feinspanplatte, 19 mm stark

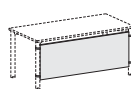

Breite mm	800	1000	1200	1400	1600	1800
Höhe mm	475					
Farbe						
lichtgrau	E 859 886 B	E 859 889 B	E 859 892 B	E 859 895 B	E 859 898 B	E 859 901 B
ahorn	E 859 887 B	E 859 890 B	E 859 893 B	E 859 896 B	E 859 899 B	E 859 902 B
buche	E 859 888 B	E 859 891 B	E 859 894 B	E 859 897 B	E 859 900 B	E 859 903 B
weiß	E 642 1900 B	E 642 1901 B	E 642 1902 B	E 642 1903 B	E 642 1904 B	E 642 1905 B
Euro	140,-	149,-	165,-	176,-	192,-	206,-



Schreibtischprogramm NIZZA

Schreibtische:

- Höhenverstellbares, stabiles und langlebiges Traversengestell (silberfarben) in C-Fuß-Ausführung • Arbeitshöhe von 680 bis 820 mm
- Traverse kann als Kabelkanal genutzt werden • Hochwertige, melaminharzbeschichtete E-1-Spanplatte, 25 mm stark, mit 3 mm ABS-Umleimer, Radius 3 mm gerundet • Zusätzliche Standfestigkeit durch Bodenausgleichsschrauben, justierbar bis 10 mm

Roll- und Standcontainer:

- Vormontiert • Hochwertige, melaminharzbeschichtete E-1-Spanplatten 19 mm stark, mit 2 mm ABS-Umleimer, Radius 2 mm gerundet
- Stahlschubfächer auf Teleskop-Kugelführung mit Einzelauszugssperre, Zentralverschluss und Zylinderschloss • Metallgriffe
- Lieferbar in zwei Ausführungen:

- 1-3-3-3 = 1 Utensilienschub (25 mm hoch, 2/3 ausziehbar),
3 Schubladen (130 mm hoch, 5/6 ausziehbar)
- 1-3-6 = 1 Utensilienschub (25 mm hoch, 2/3 ausziehbar),
1 Schubladen (130 mm hoch, 5/6 ausziehbar),
1 Hängeregistraturauszug (280 mm hoch, voll ausziehbar)

• **Bürodrehstühle finden Sie auf den Seiten 1031-1047**

• **Passende Schränke und Regale finden Sie auf den Seiten 1074-1077**

! **• Gerne übernehmen wir für Sie die Planung in 3D sowie die Komplettmontage - bitte fragen Sie an!**
• Weitere Ausführungen und Zubehör auf Anfrage!



Schreibtische



Schreibtische, gerade				
Breite mm	800	1200	1600	1800
T x H mm	800 x 680-820			
Plattenfarbe				
lichtgrau	E 197 9350 B	E 197 9352 B	E 197 9354 B	E 197 9356 B
ahorn	E 140 6729 B	E 140 6747 B	E 140 6735 B	E 197 9357 B
buche	E 197 9351 B	E 197 9353 B	E 197 9355 B	E 197 9358 B
weiß	E 642 1906 B	E 642 1907 B	E 642 1908 B	E 642 1909 B
Euro	309,-	325,-	340,-	371,-

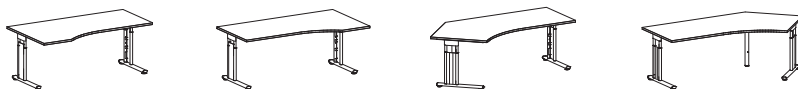

PC-Schreibtische				
Breite mm	links/425 mm	rechts/425 mm	links/800 mm	rechts/800 mm
T x H mm	1000 x 680-820			
Plattenfarbe				
lichtgrau	E 197 9365 B	E 197 9362 B	E 197 9374 B	E 197 9377 B
ahorn	E 197 9366 B	E 197 9363 B	E 197 9375 B	E 197 9378 B
buche	E 197 9367 B	E 197 9364 B	E 197 9376 B	E 197 9379 B
weiß	E 642 1910 B	E 642 1911 B	E 642 1912 B	E 642 1913 B
Euro	481,-	481,-	615,-	615,-

! **Plattendekore**

lichtgrau	ahorn
weiß	buche
Ohne Aufpreis auf Anfrage lieferbar	
nussbaum	onyx





Verkettungsplatten

- Inkl. Montagesatz



Ausführung	Dreieck 90°	Viereck 90° mit Stützfuß	Fünfeck 90° mit Stützfuß
Breite mm	800	800	1225
T x H mm	800 x 25	800 x 680-820	1225 x 680-820
Plattenfarbe			
lichtgrau	E 197 9380 B	E 197 9382 B	E 197 9385 B
ahorn	E 140 6804 B	E 197 9383 B	E 197 9386 B
buche	E 197 9381 B	E 197 9384 B	E 197 9387 B
weiß	E 642 1914 B	E 642 1915 B	E 642 1916 B
Euro	186,-	264,-	398,-

Anbautische

- Inkl. Montagesatz und 2 Stützfüßen



Ausführung	rechts + links montierbar
Breite mm	1200
T x H mm	1047 x 680-820
Plattenfarbe	
lichtgrau	E 198 1288 B
ahorn	E 198 1289 B
buche	E 198 1290 B
weiß	E 642 1917 B
Euro	347,-

Bürocontainer



Ausführung	Rollcontainer	1-3-6	Standcontainer	1-3-3-3	1-3-6
B x T x H mm	438 x 800 x 565	438 x 800 x 565	438 x 800 x 720	438 x 800 x 720	438 x 800 x 720
Farbe					
lichtgrau	E 856 518 B	E 856 519 B	E 602 1321 B	E 602 1324 B	E 602 1324 B
ahorn	E 140 6401 B	E 140 6403 B	E 602 1322 B	E 602 1325 B	E 602 1325 B
buche	E 140 6402 B	E 140 6404 B	E 602 1323 B	E 602 1326 B	E 602 1326 B
weiß	-	-	E 642 1918 B	E 642 1919 B	E 642 1919 B
Euro	537,-	546,-	650,-	691,-	691,-

Zubehör

Kabelbuchse

- Durchmesser 60 mm • Farbe silber • Inkl. Montage
- Positionierung nach Vorgabe

ACHTUNG: Lieferzeit der Tische im Schnell-Liefer-Programm verlängert sich auf 3 Wochen

Kabelspirale

- Für die Bodenzufuhr • Durchmesser 60 mm • Länge 800 mm
- 15 Elemente • Zur Montage unter der Tischplatte • Farbe silber

PC-Halter

- In Breite und Höhe verstellbar
- B x T x H 125-225 x 380 x 470-520 mm
- Zur Montage unter der Tischplatte
- Farbe silber

Sichtblenden

- Aus gelochtem Metall • Silberfarben

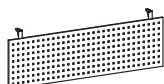

Breite mm	800	1200	1600	1800
Höhe mm	400	400	400	400
Art.-Nr.	E 198 1291 B	E 198 1292 B	E 198 1293 B	E 198 1294 B
Euro	189,-	214,-	238,-	255,-

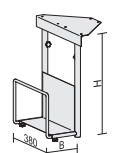
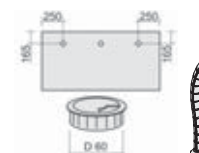

Ausführung	Kabelbuchse	Kabelkanal	PC-Halter
Art.-Nr.	E 851 807 B	E 851 808 B	E 850 049 B
Euro	46,-	58,-	153,-



Elektrisch höhenverstellbare Schreibtische MAILAND

- Steh-/Sitzarbeitsplatz mit elektromotorischer Höhenverstellung
- T-Fuß-Gestell aus hochwertigem Stahl mit kratzunempfindlicher Pulverbeschichtung in Farbe Silber
- Höhenverstellung von 650 bis 1250 mm über 2 Motoren im Tischgestell
- Hochwertige, melaminharzbeschichtete E-1-Spanplatte, 25 mm stark, mit 3 mm ABS-Umleimer, Radius 3 mm gerundet
- Zusätzliche Standfestigkeit durch Bodenausgleichsschrauben, justierbar bis 10 mm
- **Bürodrehstühle finden Sie auf den Seiten 1031-1047**
- **Passende Schränke und Regale finden Sie auf den Seiten 1074 - 1077**
- **Eine Multibewegliche Stehhilfe finden Sie auf Seite 1049**

- Gerne übernehmen wir für Sie die Planung in 3D sowie die Komplettmontage - bitte fragen Sie an!
- Weitere Ausführungen und Zubehör auf Anfrage!

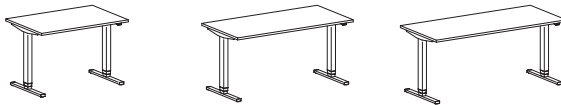

Schreibtische, gerade			
Breite mm	1200	1600	1800
T x H mm	800 x 650-1250		
Plattenfarbe			
lichtgrau	E 604 2573 B	E 604 2577 B	E 604 2581 B
ahorn	E 604 2574 B	E 604 2578 B	E 604 2582 B
buche	E 604 2575 B	E 604 2579 B	E 604 2583 B
weiß	E 604 2576 B	E 604 2580 B	E 604 2584 B
Euro	911,-	948,-	971,-

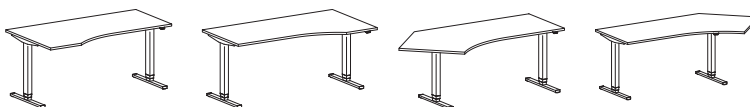

PC-Schreibtische				
Breite mm	links/425 mm	rechts/425 mm	links/800 mm	rechts/800 mm
T x H mm	800/1000 x 650-1250			
Plattenfarbe				
lichtgrau	E 604 2585 B	E 604 2589 B	E 604 2593 B	E 604 2597 B
ahorn	E 604 2586 B	E 604 2590 B	E 604 2594 B	E 604 2598 B
buche	E 604 2587 B	E 604 2591 B	E 604 2595 B	E 604 2599 B
weiß	E 604 2588 B	E 604 2592 B	E 604 2596 B	E 604 2600 B
Euro	1.045,-	1.045,-	1.081,-	1.081,-



Plattendekore

lichtgrau

ahorn

buche

weiß

Ohne Aufpreis auf Anfrage lieferbar

nussbaum

onyx





Rollladencaddies

Mobiler Arbeitsplatz - vielseitig und mit abschließbarem Stauraum

- Korpus aus Dreifach-Spanplatte mit Melaminharz-Beschichtung
- Sichrückwand mit Posteinwurf, Griff und Kleiderhaken
- Hochwertige Doppelrollen mit Feststellern
- Fertig montiert, nur die Griffe und Rollen müssen noch angebracht werden

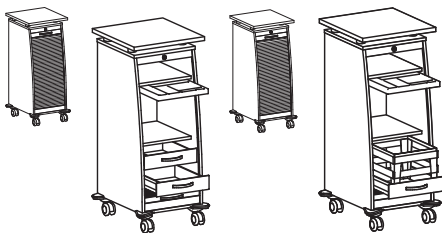

B x T x H mm	515 x 600 x 1155	515 x 600 x 1155
Ausstattung	1 Utensilienschub 2 Böden 2 Schubladen	1 Utensilienschub 2 Böden 1 Hängeregistratur
Farbe		
lichtgrau	E 604 2611 B	E 604 2615 B
ahorn	E 604 2612 B	E 604 2616 B
buche	E 604 2613 B	E 604 2617 B
weiß	E 604 2614 B	E 604 2618 B
Euro	947,-	972,-

CPU-Halter

- In Breite und Höhe verstellbar
- B x T x H 78-220 x 122 x 307-532 mm
- Zur Montage unter der Tischplatte
- Farbe silber

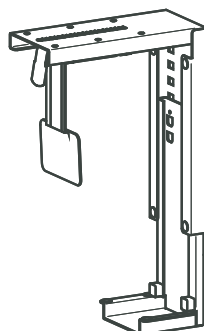

Art.-Nr.	Euro
E 604 2610 B	129,-

Sichtblenden Flex

- Aus gelochtem Metall • Silberfarben

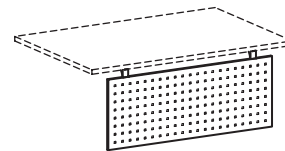

Breite mm	800	1200	1600	1800
Art.-Nr.	E 604 2601 B	E 604 2602 B	E 604 2603 B	E 604 2604 B
Euro	189,-	214,-	238,-	250,-

Kabelkanäle Flex

- Zur Befestigung unter der Tischplatte • Silberfarben

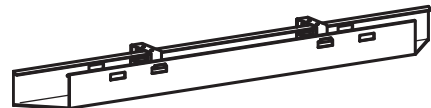

Länge mm	800	1200	1600	1800
Art.-Nr.	E 604 2605 B	E 604 2606 B	E 604 2607 B	E 604 2608 B
Euro	56,-	68,-	80,-	93,-

Kabelspirale

- Für die Bodenzufuhr
- Durchmesser 60 mm
- Länge 1240 mm
- 24 Elemente
- Zur Montage unter der Tischplatte
- Farbe silber



Art.-Nr.	Euro
E 604 2609 B	92,-



Baukasten-Schranksystem ROMA

- Vielseitiges Schranksystem mit variablen Stellmöglichkeiten
- Optimale Raumnutzung, alle Regale und Schränke können im Baukastensystem zu einer Schrankwand montiert werden
- Schränke und Fachböden Dreischicht-Feinspanplatte mit Melaminharz-Beschichtung nach DIN 68765
- Flügeltüren mit Metallscharnieren und Türdämpfern
- Glastüren satiniert
- Rollladen in alusilber
- Durchlaufende Ober- und Unterböden 19 mm stark, bei freistehenden Schiebetürenschränken 25 mm stark
- Seitenelemente und Regalböden 19 mm stark
- Schubkästen rollengeführt, Metallzarge
- Justierfüße zum Höhenausgleich, Standardlieferumfang
- Rückwand eingenetut
- **Korpus fertig montiert, nur die Anbauelemente müssen montiert werden**
- **Passend zu den Schreibtischprogrammen auf den Seiten 1066-1067**



! Weitere Ausführungen und Zubehör auf Anfrage
 • Gerne übernehmen wir für Sie die Planung in 3D - bitte fragen Sie an!

Dekore

Regale

Höhe mm	752	752	1104	1104	1104	1104
B x T mm	400 x 400	800 x 400	400 x 400	800 x 400	400 x 420	800 x 420
Ordnerhöhen	2	2	3	3	3	3
Ausstattung	1 Fachboden	1 Fachboden	2 Fachböden	2 Fachböden	1 Fachboden 2 Schubfächer	1 Fachboden 2 Schubfächer
lichtgrau	E 859 970 B	E 859 976 B	E 859 979 B	E 859 982 B	E 859 985 B	E 859 988 B
ahorn	E 859 971 B	E 859 977 B	E 859 980 B	E 859 983 B	E 859 986 B	E 859 989 B
buche	E 859 972 B	E 859 978 B	E 859 981 B	E 859 984 B	E 859 987 B	E 859 990 B
weiß	E 642 1920 B	E 642 1921 B	E 642 1922 B	E 642 1923 B	E 642 1924 B	E 642 1925 B
Euro	191,-	222,-	226,-	267,-	434,-	485,-

Schiebetürenschränke

Höhe mm	2160	2160	720 (Anstellschränk)
B x T mm	400 x 400	800 x 400	800 x 425
Ordnerhöhen	6	6	2
Ausstattung	5 Fachböden	5 Fachböden	1 Fachboden 2 OH Holztüren Zylinderschloss
lichtgrau	E 859 991 B	E 859 997 B	E 869 234 B
ahorn	E 859 992 B	E 859 998 B	E 869 235 B
buche	E 859 993 B	E 859 999 B	E 869 236 B
weiß	E 642 1926 B	E 642 1927 B	E 642 1928 B
Euro	288,-	367,-	280,-
			798 freistehend
			800 x 425
			2
			1 Fachboden 2 OH Holztüren Zylinderschloss
			E 198 1298 B
			E 198 1299 B
			E 198 1300 B
			E 642 1929 B
			305,-
			1182 freistehend
			800 x 425
			3
			2 Fachböden 3 OH Holztüren Zylinderschloss
			E 198 1301 B
			E 198 1302 B
			E 198 1303 B
			E 642 1930 B
			371,-





Zusatz-Einlegeböden

für Korpusbreite mm	400	800
lichtgrau	E 859 591 B	E 859 597 B
ahorn	E 859 592 B	E 859 598 B
buche	E 859 593 B	E 859 599 B
weiß	E 642 1931 B	E 642 1932 B
Euro	25,-	31,-

Flügeltür- und Modulschränke

Höhe mm	752	1104	1104	1104
B x T mm	800 x 420	800 x 420	800 x 420	800 x 420
Ordnerhöhen	2	3	3	3
Ausstattung	1 Fachboden 2 OH Holztüren	2 Fachböden 3 OH Holztüren	2 Fachböden 3 OH Glastüren	1 Fachboden 2 Schubfächer 2 OH Holztüren
lichtgrau	E 859 546 B	E 859 552 B	E 859 555 B	E 859 561 B
ahorn	E 859 547 B	E 859 553 B	E 859 556 B	E 859 562 B
buche	E 859 548 B	E 859 554 B	E 859 557 B	E 859 563 B
weiß	E 642 1933 B	E 642 1934 B	E 642 1935 B	E 642 1936 B
Euro	325,-	387,-	543,-	588,-



Höhe mm	2160	2160	2160	2160	2160
B x T mm	400 x 420	400 x 420	800 x 420	800 x 420	800 x 420
Ordnerhöhen	6	6	6	6	6
Ausstattung	5 Fachböden 6 OH Holztüren	5 Fachböden 6 OH Glastüren	5 Fachböden 6 OH Holztüren Zylinderschloss	5 Fachböden 6 OH Glastüren	2 Fachböden Garderobenhalter 6 OH Holztüren Zylinderschloss
lichtgrau	E 859 564 B	E 859 567 B	E 859 570 B	E 859 573 B	E 198 1295 B
ahorn	E 859 565 B	E 859 568 B	E 859 571 B	E 859 574 B	E 198 1296 B
buche	E 859 566 B	E 859 569 B	E 859 572 B	E 859 575 B	E 198 1297 B
weiß	E 642 1937 B	E 642 1938 B	E 642 1939 B	E 642 1940 B	E 642 1941 B
Euro	423,-	547,-	584,-	883,-	567,-



Rolladenschränke

Höhe mm	720 (Anstellschrank)	798	830	830
B x T mm	800 x 425	800 x 425	1000 x 400	2000 x 400
Ordnerhöhen	2	2	2	2
Ausstattung	1 Fachboden Zylinderschloss	1 Fachboden Zylinderschloss	1 Fachboden	1 Fachboden
lichtgrau	E 869 237 B	E 198 1304 B	E 198 1307 B	E 859 585 B
ahorn	E 869 238 B	E 198 1305 B	E 198 1308 B	E 859 586 B
buche	E 869 239 B	E 198 1306 B	E 198 1309 B	E 859 587 B
weiß	E 642 1942 B	E 642 1943 B	E 642 1944 B	E 642 1945 B
Euro	501,-	521,-	453,-	908,-



Bei Bestellung von Zubehör ohne Hauptartikel können zusätzliche Versandkosten entstehen.



Büroregale SEVILLA

- Modulares Schranksystem mit variablen Stellmöglichkeiten
- Optimale Raumnutzung
- Dreischicht-Feinspanplatte mit Melaminharz-Beschichtung nach DIN 68765
- Durchlaufende Ober- und Unterböden, 25 mm stark
- Seitenelemente 19 mm stark, Sichtrückwand 8 mm stark
- Drehtürenschränke, Öffnungswinkel 270°
- Schränke/Regale mit Einlegeböden, Dreischicht-Feinspanplatte, 25 mm stark
- Schiebetüren rollengeführt mit Druckzylinderschloss
- Holztüren Drehstangenschloss mit 3-Punkt-Verriegelung
- Glastüren satiniert
- Rollläden silberfarben mit Zylinderschloss
- Hängeregistraturen kugelgelagert, 2-bahnig mit Vollauszug, Auszugssperre, Drehstangenschloss mit 3-Punkt-Verriegelung
- Als unterer Abschluss mit Sockel oder stabilen Justierfüßen, bitte separat mitbestellen
- Lieferung ohne Dekoartikel
- **Passend zu den Schreibtischprogrammen auf den Seiten 1066-1072**



!

- Weitere Ausführungen und Zubehör auf Anfrage
- Gerne übernehmen wir für Sie die Planung in 3D - bitte fragen Sie an!



Höhe mm	1152	1152	1152	1920	1920	1920
B x T mm	800 x 425	1000 x 425	1200 x 425	800 x 425	1000 x 425	1200 x 425
Ordnerhöhen	3	3	3	5	5	5
Ausstattung	2 Fachböden	2 Fachböden	Mittelwand je 2 Fachböden	4 Fachböden	4 Fachböden	Mittelwand je 4 Fachböden
lichtgrau	E 862 700 B	E 140 3695 B	E 862 703 B	E 862 706 B	E 140 3749 B	E 862 709 B
ahorn	E 862 701 B	E 140 3693 B	E 862 704 B	E 862 707 B	E 140 3747 B	E 862 710 B
buche	E 862 702 B	E 140 3694 B	E 862 705 B	E 862 708 B	E 140 3748 B	E 862 711 B
weiß	E 140 3692 B	E 140 3697 B	E 140 3699 B	E 140 3746 B	E 140 3751 B	E 140 3753 B
Euro	287,-	311,-	396,-	399,-	437,-	571,-

Schiebetürenschränke SEVILLA

Höhe mm	768	768	1152	1152
B x T mm	800 x 425	1200 x 425	1000 x 425	1200 x 425
Ordnerhöhen	2	2	3	3
Ausstattung	1 Fachboden Zylinderschloss	Mittelwand je 1 Fachboden Zylinderschloss	2 Fachböden Zylinderschloß	Mittelwand je 2 Fachböden Zylinderschloss
lichtgrau	E 862 748 B	E 862 751 B	E 862 754 B	E 862 757 B
ahorn	E 862 749 B	E 862 752 B	E 862 755 B	E 862 758 B
buche	E 862 750 B	E 862 753 B	E 862 756 B	E 862 759 B
weiß	E 140 3880 B	E 140 3934 B	E 140 4007 B	E 140 4032 B
Euro	279,-	413,-	425,-	474,-



















Hängeregistraturschränke





Höhe mm	1152
B x T mm	1000 x 425
Ordnerhöhen	3
Ausstattung	3 Hängeregistraturen Zylinderschloss
lichtgrau	E 862 769 B
ahorn	E 862 770 B
buche	E 862 771 B
weiß	E 140 1966 B
Euro	1.142,-

Flügeltürenschränke SEVILLA

									
Höhe mm	768	768	768	1152	1152	1152	1920	1920	1920
B x T mm	800 x 425	1000 x 425	1200 x 425	800 x 425	1000 x 425	1000 x 425	800 x 425	1000 x 425	1200 x 425
Ordnerhöhen	2	2	2	3	3	3	5	5	5
Ausstattung	1 Fachboden Zylinderschloss	1 Fachboden Zylinderschloss	1 Fachboden Zylinderschloss	2 Fachböden Zylinderschloss	2 Fachböden Zylinderschloss	2 Fachböden Zylinderschloss	4 Fachböden Zylinderschloss	4 Fachböden Zylinderschloss	4 Fachböden Zylinderschloss
lichtgrau	E 862 712 B	E 140 0733 B	E 862 715 B	E 862 718 B	E 140 0806 B	E 862 721 B	E 862 724 B	E 140 0956 B	E 862 727 B
ahorn	E 862 713 B	E 140 0721 B	E 862 716 B	E 862 719 B	E 140 0794 B	E 862 722 B	E 862 725 B	E 140 0943 B	E 862 728 B
buche	E 862 714 B	E 140 0727 B	E 862 717 B	E 862 720 B	E 140 0800 B	E 862 723 B	E 862 726 B	E 140 0950 B	E 862 729 B
weiß	E 140 0720 B	E 140 0745 B	E 140 0767 B	E 140 0793 B	E 140 0818 B	E 140 0840 B	E 140 0942 B	E 140 0968 B	E 140 0990 B
Euro	335,-	421,-	461,-	408,-	474,-	547,-	595,-	692,-	729,-

						
Höhe mm	2304	2304	2304	2304	2304	2304
B x T mm	800 x 425	1000 x 425	800 x 425	800 x 425	800 x 425	800 x 425
Ordnerhöhen	6	6	6	6	6	6
Ausstattung	2 Fachböden Garderobenhälter Zylinderschloss	Mittelwand 5 Fachböden Garderobenhälter Zylinderschloss	4 Fachböden Auszugplatte 3 OH Glastüren 3 OH Holztüren Zylinderschloss	2 Fachböden 2 Schubladen 2 Hängeregistraturen Zylinderschloss	3 OH Holztüren 4 Fachböden 3 OH Holztüren Zylinderschloss	2 Fachböden 3 Hängeregistraturen Zylinderschloss
lichtgrau	E 862 730 B	E 862 733 B	E 862 736 B	E 198 1310 B	E 140 3180 B	E 140 3230 B
ahorn	E 862 731 B	E 862 734 B	E 862 737 B	E 198 1311 B	E 140 3168 B	E 140 3218 B
buche	E 862 732 B	E 862 735 B	E 862 738 B	E 198 1312 B	E 140 3174 B	E 140 3224 B
weiß	E 140 0454 B	E 140 0476 B	E 140 3017 B	E 198 1313 B	E 140 3192 B	E 140 3242 B
Euro	692,-	838,-	1.045,-	1.798,-	644,-	1.202,-

Querrollladenschränke SEVILLA

			
Höhe mm	768	1152	1152
B x T mm	1200 x 425	1200 x 425	1600 x 425
Ordnerhöhen	2	3	3
Ausstattung	1 Fachboden Zylinder- schloss	2 Fachböden Zylinderschloss	Mitteltrennwand 2 x 2 Fachböden Zylinderschloss
lichtgrau	E 862 760 B	E 862 763 B	E 140 3619 B
ahorn	E 862 761 B	E 862 764 B	E 140 8463 B
buche	E 862 762 B	E 862 765 B	E 140 3618 B
weiß	E 139 1809 B	E 140 3616 B	E 140 3621 B
Euro	571,-	728,-	971,-

Metallsockel

Breite mm	800	1000	1200
schwarz	E 862 772 B	E 862 774 B	E 862 776 B
silber	E 862 773 B	E 862 775 B	E 862 777 B
Euro	61,-	68,-	81,-
für Querrollladenschränke			
Breite mm	1200	1600	
schwarz	E 862 908 B	E 851 558 B	-
silber	E 862 909 B	E 851 559 B	-
Euro	81,-	93,-	-

Justierfüße SEVILLA

für Schränke	Farbe	Satz	Art.-Nr.	Euro/Satz
bis 1000 mm Breite	schwarz	4 Stück	E 850 825 B	23,-
über 1000 mm Breite	schwarz	6 Stück	E 850 829 B	32,-



Bei Bestellung von Zubehör ohne Hauptartikel können zusätzliche Versandkosten entstehen.



• Zubehör auf Anfrage
• Gerne übernehmen wir für Sie die Planung in 3D sowie die Komplettmontage - bitte fragen Sie an!

Konferenztische VENEZIA

- Diskussion - Inspiration - Innovation
- Passender Rahmen für erfolgreiche Kommunikation, repräsentative Konferenzen und spontane Meetings
- Durch die Auswahl verschiedener Plattenformen bieten sich viele Kombinationsmöglichkeiten, die den räumlichen Anforderungen gerecht werden
- Flexibilität erhalten Sie zusätzlich mit den Säulentischen
- Hochwertige, melaminharzbeschichtete E-1-Spanplatten, 25 mm stark, mit ABS-Umleimer 3 mm



Tellerfüße

- Säule aus Rundrohr Ø 250 mm mit massiven Tellerfüßen aus Stahl
- Gestellfarbe: Säule in silber, Tellerfuß in anthrazit



Konferenztisch, gerade B x T x H mm Platten-/Gestellfarbe	2000 x 1200 x 720	2400 x 1200 x 720
lichtgrau/silber	E 196 8968 B	E 196 8976 B
ahorn/silber	E 196 8969 B	E 196 8977 B
buche/silber	E 196 8970 B	E 196 8978 B
weiß/silber	E 196 8971 B	E 196 8979 B
Euro	826,-	850,-



Konferenztische, Tonnenform B x T x H mm Platten-/Gestellfarbe	2000 x 800/1200 x 720	2400 x 800/1200 x 720
lichtgrau/silber	E 196 8984 B	E 196 8990 B
ahorn/silber	E 196 8985 B	E 196 8991 B
buche/silber	E 196 8986 B	E 196 8992 B
weiß/silber	E 198 2838 B	E 140 4556 B
Euro	850,-	886,-



Ø x H mm Platten-/Gestellfarbe	Säulentisch 900 x 720	Stehtisch 900 x 1100
lichtgrau/silber	E 140 6945 B	E 140 5681 B
ahorn/silber	E 140 6941 B	E 140 5678 B
buche/silber	E 140 6943 B	E 140 5679 B
weiß/silber	E 198 2839 B	E 140 5683 B
Euro	340,-	413,-

Plattendekore

lichtgrau

ahorn

buche

weiß

Ohne Aufpreis auf Anfrage lieferbar

nussbaum

onyx





4-Fuß-Gestell

- Modernes, sehr stabiles Rundrohr-Traversengestell Ø 60 mm • Mit Bodenausgleichsschrauben



Konferenztisch, gerade B x T x H mm Platten-/Gestellfarbe	800 x 800 x 720	1200 x 800 x 720	1600 x 800 x 720
lichtgrau/silber	E 140 6927 B	E 140 6933 B	E 140 6939 B
ahorn/silber	E 140 6923 B	E 140 6929 B	E 140 6935 B
buche/silber	E 140 6925 B	E 140 6931 B	E 140 6937 B
weiß/silber	E 198 2840 B	E 198 2842 B	E 198 2844 B
lichtgrau/anthrazit	E 140 6926 B	E 140 6932 B	E 140 6938 B
ahorn/anthrazit	E 140 6922 B	E 140 6928 B	E 140 6934 B
buche/anthrazit	E 140 6924 B	E 140 6930 B	E 140 6936 B
weiß/anthrazit	E 198 2841 B	E 198 2843 B	E 198 2845 B
Euro	328,-	359,-	389,-

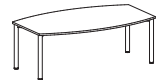

Konferenztisch, Tonnenform B x T x H mm Platten-/Gestellfarbe	2000 x 800/1200 x 720
lichtgrau/silber	E 862 872 B
ahorn/silber	E 862 873 B
buche/silber	E 862 874 B
weiß/silber	E 198 2846 B
lichtgrau/anthrazit	E 862 876 B
ahorn/anthrazit	E 862 877 B
buche/anthrazit	E 862 878 B
weiß/anthrazit	E 198 2847 B
Euro	632,-



Konferenztisch, trapez B x T x H mm Platten-/Gestellfarbe	800/1600 x 693 x 720
lichtgrau/silber	E 862 864 B
ahorn/silber	E 862 865 B
buche/silber	E 862 866 B
weiß/silber	E 862 867 B
lichtgrau/anthrazit	E 862 868 B
ahorn/anthrazit	E 862 869 B
buche/anthrazit	E 862 870 B
weiß/anthrazit	E 862 871 B
Euro	571,-



Konferenztisch, rund Ø x H mm Platten-/Gestellfarbe	1200 x 720
lichtgrau/silber	E 196 9006 B
ahorn/silber	E 196 9007 B
buche/silber	E 196 9008 B
weiß/silber	E 196 9009 B
lichtgrau/anthrazit	E 196 9010 B
ahorn/anthrazit	E 196 9011 B
buche/anthrazit	E 196 9012 B
weiß/anthrazit	E 196 9013 B
Euro	559,-



Konferenztisch, halbrund B x T x H mm Platten-/Gestellfarbe	1600 x 800 x 720
lichtgrau/silber	E 196 9014 B
ahorn/silber	E 140 6946 B
buche/silber	E 196 9015 B
weiß/silber	E 196 9016 B
lichtgrau/anthrazit	E 196 9017 B
ahorn/anthrazit	E 196 9018 B
buche/anthrazit	E 196 9019 B
weiß/anthrazit	E 196 9020 B
Euro	498,-



Schreibtischprogramm LEA

Schreibtische

- Platten 25 mm stark, beidseitig kunststoffbeschichtet, DIN 68765 E1 • Tischbeine aus Rundrohrstahl Ø 60 mm, höhenverstellbar, einbrennlackiert, silber • Rückwandverkleidungen 19 mm stark mit gerundeter Kante alusilber • optional Kabelwanne klappbar, lackiert in lichtgrau

Thekenaufsätze

- Geeignet zum Einstellen von DIN-A4-Ordner

Roll- und Standcontainer

- Zentralverriegelung und Utensilienschub • Hochwertige Metallauszüge • Schubladen mit Teilauszug, Hängeregistratur mit Vollauszug • Traglast 25 kg je Schublade

- **Bürodrehstühle finden Sie auf den Seiten 1031 - 1048**

- **Passende Schränke und Regale finden Sie auf den Seiten 1084 - 1085**



Kostenlose CAD-Planung - bitte fragen Sie an!

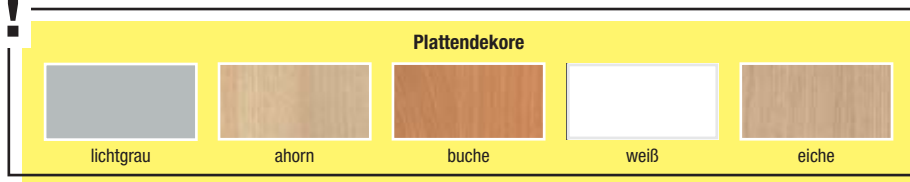

Schreibtische

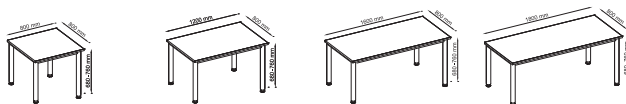

Schreibtisch, gerade B x T x H mm	800 x 800 x 685-810	1200 x 800 x 685-810	1600 x 800 x 685-810	1800 x 800 x 685-810
Plattenfarbe				
lichtgrau	E 857 259 B	E 857 253 B	E 857 247 B	E 198 1063 B
ahorn	E 857 260 B	E 857 254 B	E 857 248 B	E 198 1064 B
buche	E 857 261 B	E 857 255 B	E 857 249 B	E 198 1065 B
weiß	E 145 4075 B	E 145 4085 B	E 145 4095 B	E 198 1066 B
eiche	E 602 1336 B	E 602 1337 B	E 602 1338 B	E 602 1339 B
Euro	226,-	238,-	262,-	328,-



PC-Schreibtische (Winkel links und rechts montierbar) B x T x H mm	1800 x 800-1000 x 685-810	2000 x 800-1200 x 685-810
Plattenfarbe		
lichtgrau	E 198 1068 B	E 198 1073 B
ahorn	E 198 1069 B	E 198 1074 B
buche	E 198 1070 B	E 198 1075 B
weiß	E 198 1071 B	E 198 1076 B
eiche	E 602 1340 B	E 602 1341 B
Euro	360,-	498,-

Verkettungsplatten

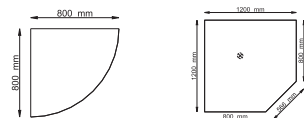

Ausführung B x T x H mm	Viertelkreis 90° 800 x 800 x 25	Fünfeck 90° 1200 x 1200 x 685-810
Plattenfarbe		
lichtgrau	E 198 1083 B	E 857 660 B
ahorn	E 198 1084 B	E 857 661 B
buche	E 198 1085 B	E 857 662 B
weiß	E 198 1086 B	E 145 4160 B
eiche	E 602 1344 B	E 602 1345 B
Euro	143,-	275,-

Anbautische



Ausführung B x T x H mm	rechts + links montierbar 600 x 800 x 685-810	rechts + links montierbar 1000 x 800 x 685-810
Plattenfarbe		
lichtgrau	E 198 1088 B	E 647 6257 B
ahorn	E 198 1089 B	E 647 6258 B
buche	E 198 1090 B	E 647 6259 B
weiß	E 198 1091 B	E 647 6260 B
eiche	E 602 1346 B	E 647 6261 B
Euro	187,-	219,-





Thekenaufsätze

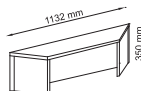

B x T x H mm	800 x 320 x 350	1200 x 320 x 350	1600 x 320 x 350	90° x 320 x 350
Farbe				
lichtgrau	E 857 354 B	E 857 351 B	E 857 348 B	E 857 357 B
ahorn	E 857 355 B	E 857 352 B	E 857 349 B	E 857 358 B
buche	E 857 356 B	E 857 353 B	E 857 350 B	E 857 359 B
Euro	131,-	143,-	155,-	143,-

PC-Halter



B x T x H mm	135-215 x 360 x 330-530
Farbe	
silber	E 603 9941 B
Euro	95,-



Rollcontainer



Ausführung	1 Utensilienschub 3 Schubladen	1 Utensilienschub 1 Schublade 1 Hängeregistratur
B x T x H mm	428 x 580 x 590	428 x 580 x 590
lichtgrau	E 198 1008 B	E 198 1013 B
ahorn	E 198 1009 B	E 198 1014 B
buche	E 198 1010 B	E 198 1015 B
weiß	E 198 1011 B	E 198 1016 B
eiche	E 602 1348 B	E 602 1349 B
Euro	311,-	311,-

Standcontainer



Ausführung	1 Utensilienschub 4 Schubladen	1 Utensilienschub 2 Schubladen 1 Hängeregistratur
B x T x H mm	428 x 800 x 720-760	428 x 800 x 720-760
lichtgrau	E 198 2287 B	E 198 2292 B
ahorn	E 198 2288 B	E 198 2293 B
buche	E 198 2289 B	E 198 2294 B
weiß	E 198 2290 B	E 198 2295 B
eiche	E 602 1350 B	E 602 1351 B
Euro	456,-	451,-

Anstellcontainer

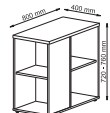

B x T x H mm	400 x 800 x 720-760
Ordnerhöhen	2
Ausstattung	2 Böden
lichtgrau	E 198 2297 B
ahorn	E 198 2298 B
buche	E 198 2299 B
weiß	E 198 2300 B
Euro	179,-

Sichtblenden



B x H mm	Art.-Nr.	Euro
800 x 400	E 857 292 B	77,-
1200 x 400	E 857 291 B	82,-
1600 x 400	E 857 290 B	87,-
1200-90° x 400	E 857 293 B	79,-

Kabelwanne, klappbar

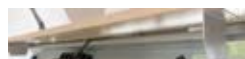

Für Schreibtischbreite mm	1200	1600
B x T x H mm	862 x 144 x 93	1262 x 144 x 93
Art.-Nr.	E 642 1956 B	E 642 3679 B
Euro	73,-	79,-

Kabelspirale, vertikal

- Wird einfach an beliebiger Stelle unter den Schreibtisch geschraubt
- L x Ø 815 x 60 mm



Ausführung	L x Ø mm	Art.-Nr.	Euro
vertikal	700-1300 x 90	E 145 3795 B	72,-



Bei Bestellung von Zubehör ohne Hauptartikel können zusätzliche Versandkosten entstehen.



Schreibtischprogramm NAOMI

Schreibtische

- Platten 25 mm stark mit 2 mm abgerundeten Kunststoffkanten
- Geschweißtes Tischgestell, Arbeitshöhe 650-850 mm, höhenverstellbar im Raster von 10 mm, einbrennlackiert, silber
- Inkl. horizontalem Kabelkanal

Thekenaufsätze

- Geeignet zum Einstellen von DIN-A4-Ordner

Roll- und Standcontainer

- Zentralverriegelung und Utensilienschub
- Hochwertige Metallauszüge
- Schubladen mit Teilauszug, Hängeregistratur mit Vollauszug
- Traglast 25 kg je Schublade
- **Bürodrehstühle finden Sie auf den Seiten 1031 - 1048**
- **Passende Schränke und Regale finden Sie auf den Seiten 1084 - 1085**



Kostenlose CAD-Planung - bitte fragen Sie an!



Plattendekore



Rasterhöhenverstellung



Kabelkanal horizontal + vertikal

Schreibtische

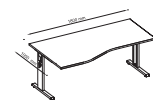
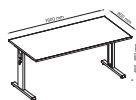
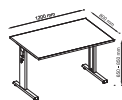

Schreibtische B x T x H mm Plattenfarbe	gerade	1200 x 800 x 650-850	1600 x 800 x 650-850	1800 x 800 x 650-850	PC-Winkel (Winkel rechts und links montierbar)	
	800 x 800 x 650-850				1800 x 800-1000 x 650-850	2000 x 800-1200 x 650-850
lichtgrau	E 145 4441 B	E 145 4457 B	E 145 4473 B	E 145 4501 B	E 198 1093 B	E 198 1098 B
ahorn	E 145 4439 B	E 145 4455 B	E 145 4471 B	E 145 4499 B	E 198 1094 B	E 198 1099 B
buche	E 145 4443 B	E 145 4459 B	E 145 4475 B	E 145 4503 B	E 198 1095 B	E 198 1100 B
weiß	E 145 4449 B	E 145 4465 B	E 145 4481 B	E 145 4509 B	E 198 1096 B	E 198 1101 B
eiche	E 602 1352 B	E 602 1353 B	E 602 1354 B	E 602 1355 B	E 602 1357 B	E 602 1358 B
Euro	300,-	313,-	325,-	343,-	389,-	547,-





Verkettungsplatten

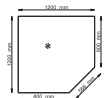

Ausführung	Viertelkreis 90°	Fünfeck 90°
B x T x H mm	800 x 800 x 25	1200 x 1200 x 650-850
Plattenfarbe		
lichtgrau	E 852 374 B	E 852 377 B
ahorn	E 852 375 B	E 852 378 B
buche	E 852 376 B	E 852 379 B
weiß	E 145 4330 B	E 145 4390 B
eiche	E 602 1361 B	E 602 1362 B
Euro	139,-	271,-

Anbautische



Ausführung	rechts + links montierbar	rechts + links montierbar
B x T x H mm	600 x 800 x 650-850	800 x 800/1000 x 650-850
Plattenfarbe		
lichtgrau	E 852 124 B	E 647 6262 B
ahorn	E 852 125 B	E 647 6263 B
buche	E 852 126 B	E 647 6264 B
weiß	E 145 4305 B	E 647 6265 B
eiche	E 602 1363 B	E 647 6266 B
Euro	179,-	209,-

Thekenaufsätze

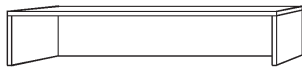

1200 x 320 x 350

1600 x 320 x 350

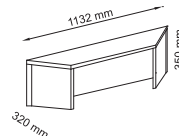

B x T x H mm	800 x 320 x 350	1200 x 320 x 350	1600 x 320 x 350	90° x 320 x 350
Farbe				
lichtgrau	E 857 354 B	E 857 351 B	E 857 348 B	E 857 357 B
ahorn	E 857 355 B	E 857 352 B	E 857 349 B	E 857 358 B
buche	E 857 356 B	E 857 353 B	E 857 350 B	E 857 359 B
weiß	E 602 1407 B	E 602 1409 B	E 602 1411 B	E 602 1413 B
eiche	E 602 1408 B	E 602 1410 B	E 602 1412 B	E 602 1414 B
Euro	131,-	143,-	155,-	143,-



Zubehör

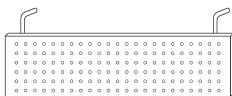

1200 x 350

1600 x 350

1800 x 350

1082 x 350



Ausführung	Sichtblenden	Sichtblenden	Sichtblenden	Sichtblenden	Sichtblenden	PC-Halter
B x H mm	800 x 350	1200 x 350	1600 x 350	1800 x 350	1082 x 350	135-215 x 360 x 330-530
Farbe	silber	silber	silber	silber	silber	silber
Art.-Nr.	E 850 425 B	E 850 424 B	E 850 423 B	E 850 422 B	E 850 426 B	E 603 9941 B
Euro	95,-	115,-	139,-	143,-	107,-	95,-

* für 90° Eckwinkel, Dreieck



Rollcontainer



Ausführung	1 Utensilienschub 3 Schubladen	1 Utensilienschub 1 Schublade 1 Hängeregistratur
B x T x H mm	428 x 580 x 590	428 x 580 x 590
lichtgrau	E 198 1008 B	E 198 1013 B
ahorn	E 198 1009 B	E 198 1014 B
buche	E 198 1010 B	E 198 1015 B
weiß	E 198 1011 B	E 198 1016 B
eiche	E 602 1348 B	E 602 1349 B
Euro	311,-	311,-

Standcontainer



Ausführung	1 Utensilienschub 4 Schubladen	1 Utensilienschub 2 Schubladen 1 Hängeregistratur	Aufsatzregal für Standcontainer 1 Boden 3 Kunststoffeinsätze DIN A4
B x T x H mm	428 x 800 x 720-760	428 x 800 x 720-760	428 x 800 x 530
lichtgrau	E 198 2287 B	E 198 2292 B	E 603 9942 B
ahorn	E 198 2288 B	E 198 2293 B	E 603 9943 B
buche	E 198 2289 B	E 198 2294 B	E 603 9944 B
weiß	E 198 2290 B	E 198 2295 B	E 603 9945 B
eiche	E 602 1350 B	E 602 1351 B	E 603 9946 B
Euro	456,-	451,-	183,-





Höhenverstellung
Schiebetüreschränke

! Kostenlose CAD-Planung -
bitte fragen Sie an!

Büroregale und -schränke HANNA

Beidseitig melaminharzbeschichtete Oberflächen, blend- und reflexarm, abriebfest und pflegeleicht • Von oben verstellbare Sockelfüße zum Ausgleich von Bodenunebenheiten

- Hochwertige Metallbeschläge für höchste Beanspruchung
- Für jede Büroeinrichtung eine funktionelle Lösung:
- **Offene Regale** für den direkten Zugriff auf alle Unterlagen
- **Regalschränke** mit abschließbaren Hängeregistraturauszügen
- **Sideboards** Rückwand und Schubladen grundsätzlich silberfarben
- **Schiebetüreschränke** für geringen Platzbedarf
- **Rollladenschränke** Rollladen in Farbe silber, Querrollladenschrank mit Stellfüßen, Vertikalrollladenschrank mit Sockel
- **Flügeltüreschränke** in 3 Ausführungen als Akten- oder Garderobenschränke, Glastüren mit silberfarbenem Rahmen
- **Falttüreschränke** Geteilte Türen, daher geringer Platzbedarf

• Passend zu den Schreibtischprogrammen auf den Seiten 1080-1083



i Dekore

lichtgrau	ahorn	buche
weiß	eiche	

Höhe mm	1270	1270	2004	2004
Breite x Tiefe mm	406 x 400	800 x 400	800 x 400	1000 x 400
Ordnerhöhen	3	3	5	5
Ausstattung	2 Böden	2 Böden	4 Böden	4 Böden
lichtgrau	E 855 185 B	E 855 186 B	E 855 187 B	E 855 188 B
ahorn	E 858 682 B	E 858 683 B	E 858 684 B	E 858 685 B
buche	E 855 192 B	E 855 193 B	E 855 194 B	E 855 195 B
weiß	E 198 2312 B	E 145 3469 B	E 145 3423 B	E 198 2313 B
Euro	215,-	235,-	331,-	355,-

Sideboards

B x T x H mm	1661 x 448 x 840	1661 x 448 x 840	1661 x 448 x 840
Ordnerhöhen Stück	2	2	2
Ausstattung	6 Fächer	2 Türen 2 Fächer	2 Türen 1 Fach 2 Schubladen
lichtgrau	E 852 094 B	E 198 2304 B	E 198 2308 B
ahorn	E 145 4667 B	E 198 2305 B	E 198 2309 B
buche	E 852 095 B	E 198 2306 B	E 198 2310 B
Euro	299,-	443,-	576,-

Regalschränke

Höhe mm	2004	2004	2004
Breite x Tiefe mm	406 x 420	800 x 420	800 x 420
Ordnerhöhen	5	5	5
Ausstattung	2 Böden 4 Schubladen	4 Böden 2 OH Holztüren Schloss	2 Böden 2 HR-Auszüge 2 Schlösser
lichtgrau	E 198 1018 B	E 198 1023 B	E 198 1028 B
ahorn	E 198 1019 B	E 198 1024 B	E 198 1029 B
buche	E 198 1020 B	E 198 1025 B	E 198 1030 B
weiß	E 198 1021 B	E 198 1026 B	E 198 1031 B
weiß/eiche	E 602 1368 B	E 602 1369 B	E 602 1370 B
Euro	427,-	439,-	756,-

i Schränke mit Hängeregistratur müssen mit der Wand verschraubt werden

Hängeregistratur aus Metall auf Differential-Teleskopführungen, Traglast 60 kg, 30 mm Überzug, ohne Boden, einzeln verschließbar





Rollladenschränke + Schiebetürenschränke
Stapelbar und kombinierbar durch einfaches Entfernen der Sockelgleiter



Rollladenschränke

Höhe mm	748	1100	2004	2004
Breite x Tiefe mm	1200 x 400	1200 x 400	500 x 400	900 x 400
Ordnerhöhen	2	3	5	5
Ausstattung	1 Boden Schloss	2 Böden Schloss	4 Böden Schloss	4 Böden Schloss
lichtgrau	E 198 1108 B	E 602 1379 B	E 198 1043 B	E 198 1046 B
ahorn	E 198 1109 B	E 602 1380 B	E 198 1044 B	E 198 1047 B
buche	E 198 1110 B	E 602 1381 B	E 198 1045 B	E 198 1048 B
weiß	E 602 1376 B	E 602 1382 B	-	-
Euro	439,-	503,-	535,-	667,-

Schiebetürenschränke

Höhe mm	748	1100
Breite x Tiefe mm	1200 x 400	1200 x 400
Ordnerhöhen	2	3
Ausstattung	Mitteltrennwand je 1 Boden Schloss	Mitteltrennwand je 2 Böden Schloss
lichtgrau	E 198 1033 B	E 198 1038 B
ahorn	E 198 1034 B	E 198 1039 B
buche	E 198 1035 B	E 198 1040 B
weiß	E 198 1036 B	E 198 1041 B
weiß/eiche	E 602 1371 B	E 602 1372 B
Euro	331,-	395,-

Flügeltürenschränke

Höhe mm	2004	2004	2004	2004
Breite x Tiefe mm	800 x 420	800 x 420	800 x 420	1000 x 420
Ordnerhöhen	5	-	5	5
Ausstattung	4 Böden Schloss	1 Boden Kleiderstange Schloss	4 Böden Glastüren	4 Böden Falttüren
lichtgrau	E 198 1049 B	E 198 1055 B	E 198 1057 B	E 198 1060 B
ahorn	E 198 1050 B	E 198 1054 B	E 198 1058 B	E 198 1061 B
buche	E 198 1051 B	E 198 1056 B	E 198 1059 B	E 198 1062 B
weiß	E 198 1052 B	E 198 2314 B	E 198 2316 B	E 198 2317 B
weiß/eiche	E 602 1373 B	E 602 1374 B	-	E 602 1375 B
Euro	523,-	503,-	588,-	636,-

Einlegeböden, zusätzlich

zu Schrankbreite mm	400	800	1000
lichtgrau	E 855 211 B	E 855 212 B	E 855 213 B
ahorn	E 858 697 B	E 858 698 B	E 858 699 B
buche	E 855 214 B	E 855 215 B	E 855 216 B
weiß	E 145 3426 B	E 145 3433 B	E 198 2319 B
Euro	45,50	57,-	65,-



Bei Bestellung von Zubehör ohne Hauptartikel können zusätzliche Versandkosten entstehen.



Elektrisch höhenverstellbare Schreibtische Naomi

- Sitz- / Steharbeitsplatz mit elektromotorischer Höhenverstellung
- Tastschalter mit Sanft-Anlauf und Sanft-Stopp
- C-Fuß-Gestell aus stabilem Rechteckrohr-Gestell
- Höhenverstellung von 700 bis 1200 mm über 2 Motoren in den Gestellsäulen
- Melaminharzbeschichtete E1-Spanplatte, 25 mm stark, mit 2 mm stoßfestem ABS-Umleimer, Kanten gerundet
- Stromversorgung über integrierten Schuko-Stecker
- Bis zu 60 kg belastbar

Höhenverstellung mit Sanft-Anlauf und Sanft-Stopp wahlweise über Tastschalter von 700 - 1200 mm oder Memoryschalter mit 3 Speicherplätzen von 640 - 1290 mm

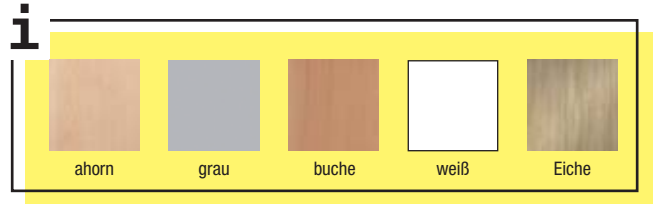

Tischplatte Rechteckig - Höhenverstellung per Tastschalter			
Breite mm	1200	1600	1800
T x H mm	800 x 700-1200	800 x 700-1200	800 x 700-1200
Plattenfarbe			
grau	E 640 9327 B	E 640 9333 B	E 640 9339 B
ahorn	E 640 9326 B	E 640 9332 B	E 640 9338 B
buche	E 640 9328 B	E 640 9334 B	E 640 9340 B
weiß	E 640 9329 B	E 640 9335 B	E 640 9341 B
eiche	E 640 9330 B	E 640 9336 B	E 640 9342 B
beton	E 640 9331 B	E 640 9337 B	E 640 9343 B
Euro	489,-	511,-	546,-

Tischplatte Rechteckig - Höhenverstellung per Memoryschalter			
Breite mm	1200	1600	1800
T x H mm	800 x 640 - 1290	800 x 640 - 1290	800 x 640 - 1290
Plattenfarbe			
grau	E 640 9345 B	E 640 9351 B	E 640 9357 B
ahorn	E 640 9344 B	E 640 9350 B	E 640 9356 B
buche	E 640 9346 B	E 640 9352 B	E 640 9358 B
weiß	E 640 9347 B	E 640 9353 B	E 640 9359 B
eiche	E 640 9348 B	E 640 9354 B	E 640 9360 B
beton	E 640 9349 B	E 640 9355 B	E 640 9361 B
Euro	602,-	625,-	659,-

Rollcontainer, abschließbar

• Abschließbar mit Zentralverriegelung und wechselsetiger Auszugssperre • Teleskop-Metall-Kugelführungen mit Selbststeizug • 75 % Teilauszug, Hängeregistratur 104 % Vollauszug mit 2 Hängeregistratur-Rahmen • Schübe mit 25 kg, Hängeregistratur-schub mit 25 kg belastbar • Verleimter Korpus, Melaminharzbeschichtete Sperrholz-platten nach DIN 68764, 2 mm Kunststoffkante, gerundet • Lieferung vormontiert



Ausstattung	1 Schublade	3 Schubladen
B x T x H mm	428 x 800 x 512	428 x 800 x 512
Farbe		
grau	E 640 9363 B	E 640 9368 B
ahorn	E 640 9362 B	E 640 9367 B
buche	E 640 9364 B	E 640 9369 B
weiß	E 640 9365 B	E 640 9370 B
eiche	E 640 9366 B	E 640 9371 B
Euro	370,-	381,-

PC-Halter

• Der PC-Halter kann an beliebiger Stelle unter die Tischplatte geschraubt werden • Nutzbreite 135-210 mm • Auflage 360 mm • Höhenverstellung 330-530 mm • Anschraubplatte 150 x 150 mm • Farbe silber • Moosgummi zum Schutz des PC liegt bei



Art.-Nr.	Euro
E 603 9941 B	95,-

Kabelspirale, vertikal

• Wird einfach an beliebiger Stelle unter den Schreibtisch geschraubt
• L x Ø 1300 x 90 mm



Art.-Nr.	Euro
E 145 3795 B	72,-



Akustik-Einhausung klappbar

- Akustik-Einhausung, 3-teilig, faltbar, V-Cut Eckverbindung, Ausklinkung für Kabeldurchführung
- Zum Aufstellen auf eine vorhandene Tischplatte • Rutschhemmende transparente Fußgleiter
- Schwer entflammbar gemäß DIN 4102 (B1) • Schallschutzklasse C • Grau meliert in Filzoptik

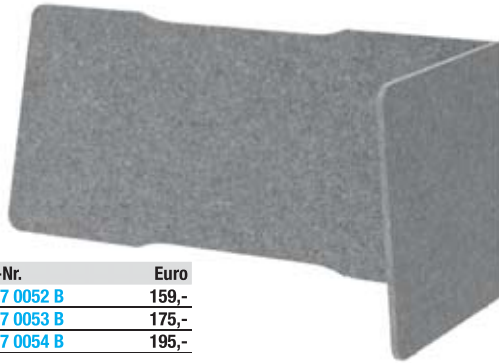

B x T x H mm	Art.-Nr.	Euro
2000 x 25 x 250	E 647 0052 B	159,-
1000 x 25 x 250	E 647 0053 B	175,-
650 x 25 x 325	E 647 0054 B	195,-

Akustik-Einhausung L-Form

- Akustik-Einhausung, 2-seitig, gesteckt • Gezinkte Eckverbindung rechts/links verwendbar

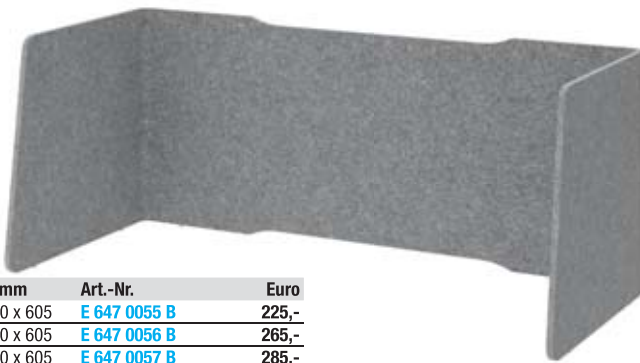

B x T x H mm	Art.-Nr.	Euro
1140 x 600 x 605	E 647 0055 B	225,-
1540 x 600 x 605	E 647 0056 B	265,-
1740 x 650 x 605	E 647 0057 B	285,-

Akustikwand mit Halterung

- Schallschutzvlies grau meliert, Filzoptik, 25 mm dick • Schwer entflammbar gemäß DIN 4102 (B1)
- Schallschutzklasse C • Montage an der Hinterseite eines Schreibtisches • Inklusive von 2 stabilen Halterungen zum Ankleben an eine Schreibtischplatte • Überstand nach hinten 20 mm

B x T x H mm	Für Tischbreite mm	Art.-Nr.	Euro
1195 x 25 x 500	1200	E 642 2359 B	200,-
1595 x 25 x 500	1600	E 642 2360 B	263,-
1795 x 25 x 500	1800	E 642 2361 B	267,-
Mit Organisationsschiene			
1195 x 25 x 500	1200	E 642 2362 B	273,-
1595 x 25 x 500	1600	E 642 2363 B	359,-
1795 x 25 x 500	1800	E 642 2364 B	369,-

Akustik-Knieraumblende mit Halterung

- Höhe 500 mm • Zwei stabile Halterungen zum Unterschrauben an eine Schreibtischplatte (max. 30 mm dick)

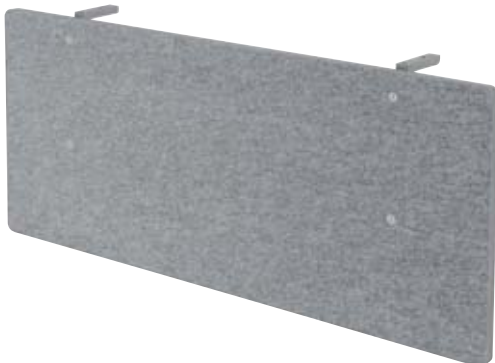

B x T x H mm	Für Tischbreite mm	Art.-Nr.	Euro
1195 x 25 x 500	1200	E 642 2367 B	174,-
1595 x 25 x 500	1600	E 642 2368 B	242,-
1795 x 25 x 500	1800	E 642 2369 B	253,-

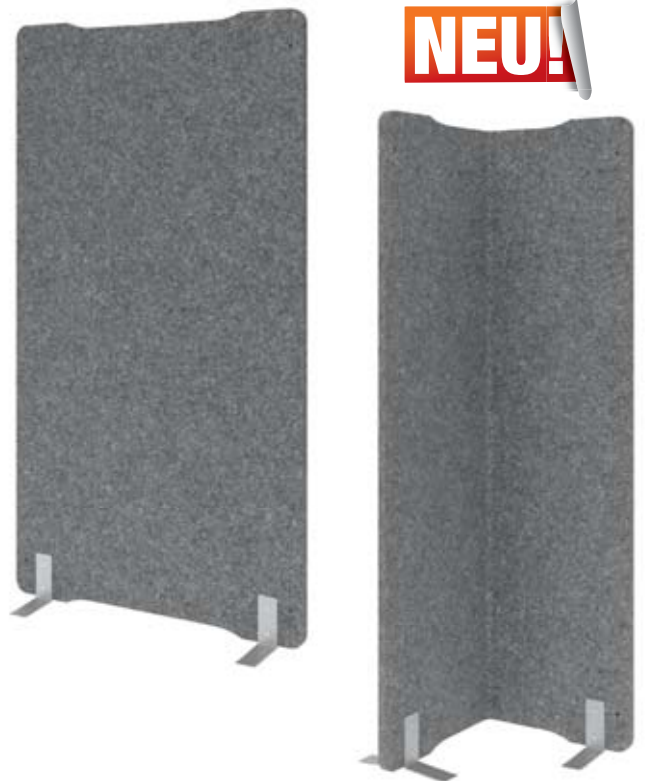

Akustik-Stellwände

- Schallschutzvlies 25 mm dick • Grau-meliert • Filzoptik • Schwer entflammbar gemäß DIN 4102 (B1) • Schallschutzklasse C

Ausführung	B x T x H mm	Art.-Nr.	Euro
Gerade	1000 x 25 x 1800	E 647 0058 B	439,-
Eckelement	1000 x 25 x 1800	E 647 0059 B	439,-



Zubehör



Zubehör	Art.-Nr.	Euro
Bildschirmarm	E 642 2365 B	269,-
Ablageschalen	E 642 2366 B	115,-
Unterbauschublade	E 647 6267 B	209,-



Schrankwand

- Verleimte Anlieferung • Türen mit Dichtlippe • Hochwertige Ganzmetalltopfbänder • Öffnungswinkel der Türen 125 Grad
- Schnellmontagetechnik • Böden 22 mm dick, im Raster von 32 mm höhenverstellbar • Metallfachbodenträger • Traglast 20 kg
- 2 mm ABS-Kanten • Zylinderschloß standartmäßig gleichschließend, auf Wunsch andere Schließungen möglich

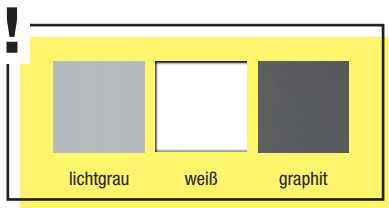

Büroregale

Höhe mm	748	748	1100	1100	2156	2156	2156
B x T mm	400 x 400 x 748	800 x 400 x 748	400 x 400 x 1100	800 x 400 x 1100	400 x 400 x 2156	800 x 400 x 2156	1000 x 400 x 2156
Ordnerhöhen Stück	2	2	3	3	6	6	6
Anzahl Böden Stück	1	1	2	2	5	5	5
lichtgrau	E 646 9974 B	E 646 9975 B	E 646 9976 B	E 646 9977 B	E 646 9978 B	E 646 9979 B	E 646 9980 B
weiß	E 647 0002 B	E 647 0003 B	E 647 0004 B	E 647 0005 B	E 647 0006 B	E 647 0007 B	E 647 0008 B
graphit	E 647 0009 B	E 647 0010 B	E 647 0011 B	E 647 0012 B	E 647 0013 B	E 647 0014 B	E 647 0015 B
Euro	169,-	199,-	209,-	255,-	289,-	369,-	435,-

Flügeltürenschränke

Höhe mm	748	1100	2156	2156	2156
B x T mm	800 x 420 x 748	800 x 420 x 1100	800 x 420 x 2156	800 x 420 x 2156	800 x 420 x 2156
Ordnerhöhen Stück	2	3	6	6	6
Anzahl Böden Stück	1	2	5	2	6
Mit Garderobe	-	-	-	Garderobenstange	Garderobenhaken
lichtgrau	E 647 0016 B	E 647 0017 B	E 647 0018 B	E 647 0019 B	E 647 0020 B
weiß	E 647 0040 B	E 647 0041 B	E 647 0042 B	E 647 0043 B	E 647 0044 B
graphit-weiß	E 647 0046 B	E 647 0047 B	E 647 0048 B	E 647 0049 B	E 647 0050 B
Euro	329,-	399,-	585,-	569,-	625,-

Kombischränke

Höhe mm	2156
B x T mm	800 x 420 x 2156
Ordnerhöhen Stück	6
Anzahl Böden Stück	5
lichtgrau	E 647 0021 B
weiß	E 647 0045 B
graphit-weiß	E 647 0051 B
Euro	495,-





Schrankwand

- Verleimte Anlieferung • Türen mit Dichtlippe • Hochwertige Ganzmetalltopfbänder • Öffnungswinkel der Türen 125 Grad • Schnellmontagetechnik • Böden 22 mm dick, im Raster von 32 mm höhenverstellbar • Metallfachbodenträger • Traglast 20 kg • 2 mm ABS-Kanten
- Zylinderschloß standardmäßig gleichschließend, auf Wunsch andere Schließungen möglich



Büroregale

Höhe mm	748	748	1100	1100	2156	2156	2156
B x T mm	400 x 400 x 748	800 x 400 x 748	400 x 400 x 1100	800 x 400 x 1100	400 x 400 x 2156	800 x 400 x 2156	1000 x 400 x 2156
Ordnerhöhen Stück	2	2	3	3	6	6	6
Anzahl Böden Stück	1	1	2	2	5	5	5
ahorn	E 646 9981 B	E 646 9982 B	E 646 9983 B	E 646 9984 B	E 646 9985 B	E 646 9986 B	E 646 9987 B
buche	E 646 9988 B	E 646 9989 B	E 646 9990 B	E 646 9991 B	E 646 9992 B	E 646 9993 B	E 646 9994 B
Nussbaum	E 646 9995 B	E 646 9996 B	E 646 9997 B	E 646 9998 B	E 646 9999 B	E 647 0000 B	E 647 0001 B
Euro	169,-	199,-	209,-	255,-	289,-	369,-	435,-



Flügeltürenschränke

Höhe mm	748	1100	2156	2156	2156
B x T mm	800 x 420 x 748	800 x 420 x 1100	800 x 420 x 2156	800 x 420 x 2156	800 x 420 x 2156
Ordnerhöhen Stück	2	3	6	6	6
Anzahl Böden Stück	1	2	5	2	6
Mit Garderobe	-	-	-	Garderobenstange	Garderobenhaken
ahorn	E 647 0022 B	E 647 0023 B	E 647 0024 B	E 647 0025 B	E 647 0026 B
buche	E 647 0028 B	E 647 0029 B	E 647 0030 B	E 647 0031 B	E 647 0032 B
Nussbaum	E 647 0034 B	E 647 0035 B	E 647 0036 B	E 647 0037 B	E 647 0038 B
Euro	329,-	399,-	585,-	569,-	625,-

Kombischränke

Höhe mm	2156
B x T mm	800 x 420 x 2156
Ordnerhöhen Stück	6
Anzahl Böden Stück	5
ahorn	E 647 0027 B
buche	E 647 0033 B
Nussbaum	E 647 0039 B
Euro	495,-



Bei Bestellung von Zubehör ohne Hauptartikel können zusätzliche Versandkosten entstehen.



Konferenztische SMILLA

- Elegantes und modernes Design
- Tischplatte in Tonnenform, aus 25 mm starker Spanplatte
- ABS-Kanten, gerundet
- Inkl. 1 Kabelauslass und 2 Kabelklemmen
- Untergestell bestehend aus 2 verchromten Doppelsäulen mit Tellerfuß



B x T x H mm geeignet für Plattenfarbe	2200 x 830/1030 x 740 8 Personen	2800 x 850/1300 x 740 10 Personen
lichtgrau	E 602 1383 B	E 602 1388 B
ahorn	E 602 1384 B	E 602 1389 B
buche	E 602 1385 B	E 602 1390 B
weiß	E 602 1386 B	E 602 1391 B
eiche	E 602 1387 B	E 602 1392 B
Euro	845,-	909,-





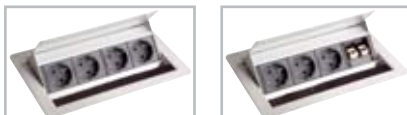

Elektrifizierung

- Bitte immer Position im Tisch angeben!
- NICHT NACHRÜSTBAR



Ausführung	Art.-Nr.	Euro
4 Steckdosen	E 602 1421 B	415,-
3 Steckdosen + 2 Netzwerkbuchsen	E 602 1422 B	491,-

Plattendekore

 lichtgrau	 ahorn	 weiß
 eiche	 buche	 Plattendekor weiß mit Duokante

Konferenzstühle

- Sitz- und Rückenlehne gepolstert, Rücken mit Kunststoffabdeckung in schwarz
- Verchromtes Gestell
- Bodengleiter aus Kunststoff schwarz
- Stapelbar bis zu 4 Stühle
- Stapelschutz
- **VE 2 Stück**



Gestell	4-Fuß	Freischwinger
Sitzhöhe mm	450	430
Sitzbreite mm	460	450
Sitztiefe mm	470	470
Gesamthöhe mm	800	810
schwarz	E 602 1393 B	E 602 1394 B
Euro/VE	444,-	444,-





Meeting Point EMMA

• Tischplatte und Seiten aus melaminharzbeschichteter gewichtsreduzierter Spanplatte, 38 mm stark • Traverse aus Spanplatte, 22 mm stark • Verbindungsbeschläge in Schnellmontagetechnik • Stehtische mit 4 Kleiderhaken unter der Tischplatte • 4 Bodengleiter



Die Bänke können platzsparend unter den Tisch geschoben werden



Sitzauflagen für Bistrobänke

• Aus Filz • Anti-Rutsch-Beschichtung an der Unterseite
• B x T x H 400 x 275 x 5 mm • VE 4 Stück

Ausführung	Stehtische		Bistrotische	Bistrobänke (Set 2 Stück)
Höhe mm	1083	1083	728	450
B x T mm	1040 x 500	1200 x 650	1300 x 680	1180 x 340
weiß	E 601 1020 B	E 601 1021 B	E 601 1022 B	E 601 1023 B
Euro	239,-	299,-	229,-	229,-

Farbe	Art.-Nr.	Euro/VE
grau	E 601 1024 B	115,-
maigrün	E 601 1025 B	115,-
petrol	E 601 1026 B	115,-
taupe	E 601 1027 B	115,-



Bei Bestellung von Zubehör ohne Hauptartikel können zusätzliche Versandkosten entstehen.





Schreibtische VARIANT

- Pflegeleichte und strapazierfähige Tischplatte aus melaminharzbeschichteter Gütspanplatte, 19 mm stark, mit ABS-Kante
- Inkl. Kabelkanal unter der Platte zur Aufnahme von Steckdosenleisten etc.
- 4 Tischgestelle zur Auswahl
- Arbeitshöhe verstellbar von 680 bis 820 mm, Tische mit Wangengestell von 680-760 mm
- Mit einem Anbautisch kann der Schreibtisch zu einer Eck-Kombination erweitert werden, z. B. für Besprechungen

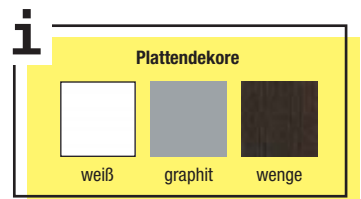

C-Fuß-Gestell

- C-Fuß-Gestell aus Stahl in alusilber
- Extra Kabelführung in den Beinen



Ausführung	Grundtisch	1800	Anbautisch
Breite mm	1600		1000
T x H mm	800 x 680-820	800 x 680-820	600 x 680-820
Plattenfarbe			
weiß	E 601 9660 B	E 601 9664 B	E 601 9668 B
graphit	E 601 9661 B	E 601 9665 B	E 601 9669 B
wenge	E 601 9662 B	E 601 9666 B	E 601 9670 B
Euro	341,-	376,-	230,-

4-Fuß-Gestell

- 4-Fuß-Gestell aus Stahl in alusilber
- Schwebepplatte

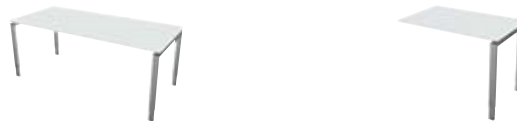

Ausführung	Grundtisch	1800	2000	Anbautisch
Breite mm	1600			1000
T x H mm	800 x 680-820	800 x 680-820	1000 x 680-820	600 x 680-820
Plattenfarbe				
weiß	E 601 9672 B	E 601 9676 B	E 601 9680 B	E 601 9682 B
graphit	E 601 9673 B	E 601 9677 B	-	E 601 9683 B
wenge	E 601 9674 B	E 601 9678 B	E 601 9681 B	E 601 9684 B
Euro	411,-	447,-	529,-	270,-

Knieraumblende

- Als Sichtschutz
- Aus Holz in weiß
- B x H 1400 x 300 mm
- Für Tische ab Breite 1600 mm



Art.-Nr.	Euro
E 601 9712 B	129,-





Schreibtische Design

- Design-Schreibtische mit gerundeten Tischplatten und einer Silberkante
- Vierbeinige in Alusilber
- Melaminharzbeschichtete E1 Gütesspanplatten, 25 mm stark

Breite mm	1600	1800	2000
T x H mm	800 x 750	800 x 750	800 x 750
Plattenfarbe			
weiß	E 646 9955 B	E 646 9956 B	E 646 9957 B
anthrazit	E 646 9958 B	E 646 9959 B	E 646 9960 B
Euro	355,-	369,-	465,-

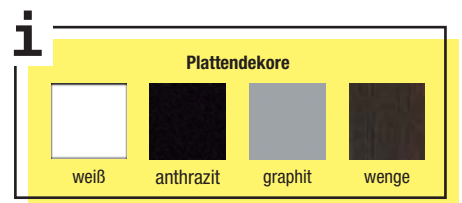

mit Wangengestell

- Wangengestell aus Holz in weiß mit Zierstreifen in alusilber



Ausführung	Grundtisch			Anbautisch
Breite mm	1600	1800	2000	1000
T x H mm	800 x 680-760	800 x 680-760	1000 x 680-760	600 x 680-760
Plattenfarbe				
weiß	E 601 9953 B	E 601 9686 B	E 601 9690 B	E 601 9693 B
graphit	E 601 9954 B	E 601 9687 B	E 601 9691 B	E 601 9694 B
wenge	E 601 9955 B	E 601 9688 B	E 601 9692 B	E 601 9695 B
Euro	411,-	447,-	489,-	258,-

mit Kufengestell

- Kufengestell aus Stahl mit Seitenblende in alusilber • Schwebepplatte



Ausführung	Grundtisch			Anbautisch
Breite mm	1600	1800	2000	1000
T x H mm	800 x 680-820	800 x 680-820	1000 x 680-820	600 x 680-820
Plattenfarbe				
weiß	E 601 9697 B	E 601 9701 B	E 601 9705 B	E 601 9708 B
graphit	E 601 9698 B	E 601 9702 B	E 601 9706 B	E 601 9709 B
wenge	E 601 9699 B	E 601 9703 B	E 601 9707 B	E 601 9710 B
Euro	459,-	489,-	541,-	258,-

Roll- und Standcontainer

- Die Tiefe von 800 mm sorgt für jede Menge Stauraum • Glatte Fronten, Griffmulde an den Seiten der Schubladen • Zentralverriegelung • Auf 4 feststellbaren Rollen laufend

Ausführung	Rollcontainer	Standcontainer
Ausstattung	3 Schubladen	1 Schublade 1 Hängeregistraturauszug 4 Schubladen
B x T x H mm	420 x 800 x 540	420 x 800 x 540
Farbe		
weiß	E 878 613 B	E 878 615 B
Euro	353,-	447,-



Bei Bestellung von Zubehör ohne Hauptartikel können zusätzliche Versandkosten entstehen.



Büroregale und -schränke VARIANT

- Aus melaminharzbeschichteten Gütesspanplatten, 19 mm stark
- Massive Kopf- und Sockelabschlüsse
- Fachböden aus Stahl, pulverbeschichtet in weiß, mit einer weitaus höheren Traglast als die der üblichen Holzböden
- Sichrückwand für eine freie Aufstellung im Raum



Büroregale

- Mit den optional dazubestellbaren Vorbautüren und Schubladen können die Regale an Ihre Bedürfnisse angepasst werden



Höhe mm	1150	1860	1860
B x T mm	800 x 355	410 x 355	800 x 355
Ordnerhöhen	3	5	5
Farbe			
weiß	E 601 9713 B	E 601 9715 B	E 601 9714 B
Euro	223,-	270,-	282,-

Vorbautüren

- Speziell für Regale in der Breite 800 mm
- Edelstahl-Griffe
- Zylinderschloss
- Anbausatz, somit flexibles Einsetzen an der Regalfront

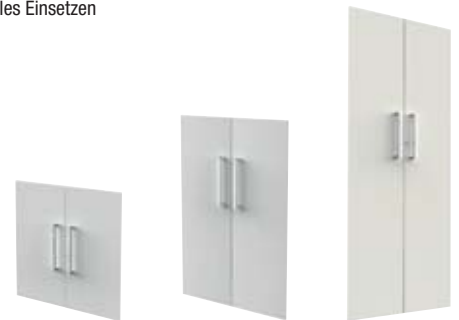

Höhe mm	700	1060	1760
Breite mm	760	760	760
Ordnerhöhen	2	3	5
Farbe			
weiß	E 878 635 B	E 601 9716 B	E 878 639 B
graphit	E 198 6154 B	E 601 9717 B	E 198 6156 B
Euro/Satz	129,-	152,-	171,-
glas	E 878 642 B	E 601 9720 B	-
Euro/Satz	171,-	159,-	-

Hängeregistraturauszüge

- Speziell für Regale in der Breite 800 mm
- Edelstahl-Griff
- Einbausatz



Höhe mm	380
B x T mm	760 x 355
Ordnerhöhen	1
Farbe	
weiß	E 878 631 B
graphit	E 198 6152 B
Euro/Satz	148,-

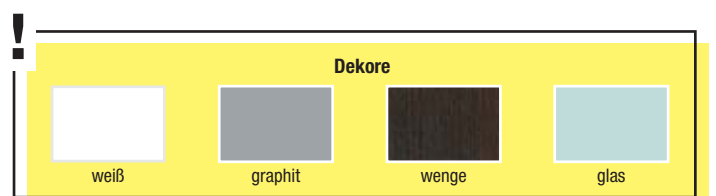



Schiebetürenschränke

- Edelstahlgriffe • Abschließbar durch Drehzylinderschloss
- Schränke 2 OH und 3 OH sind stapelbar



Höhe mm	750	1110	1470	1830
B x T mm	1000 x 400	1000 x 400	1000 x 400	1000 x 400
Ordnerhöhen	2	3	4	5
Farbe	weiß			
	E 198 6157 B	E 198 6158 B	E 198 6159 B	E 198 6160 B
Euro	305,-	353,-	459,-	529,-

Aufsatz für Schiebetürenschränke

- Aufsatz für Schiebetürenschränke
- Offen • Weiß • B x T x H 1000 x 400 x 360 mm



Höhe mm	360
B x T mm	1000 x 400
Ordnerhöhen	1
Farbe	weiß
	E 601 9721 B
Euro	164,-

Sideboard

- Mit 2 Schiebetüren und mittig 3 Schubladen
- Hinter den Türen befindet sich jeweils 1 Ordnerfach und 1 Ablagefach



Höhe mm	740
B x T mm	1600 x 500
Ordnerhöhen	1
Farbe	weiß
	E 198 6161 B
Euro	729,-



Bei Bestellung von Zubehör ohne Hauptartikel können zusätzliche Versandkosten entstehen.





5 JAHRE GARANTIE

Schreibtischprogramm SOLID

Die einzigartige Kombination der Rechteck-/Quadratrohre verleihen diesem Schreibtischsystem höchste Stabilität bei leichter und filigraner Optik - Ausgezeichnet mit dem product-design-award 2008

- Stabiles 4-Fuß-Rahmengestell aus Quadratrohr 50 x 50 mm, pulverbeschichtet
- Kunststoffschicht-Platte, 25 mm stark, in weiß mit Umleimer in schwarz-/weiß-Multiplex
- Inkl. Kabelwanne



Passende Roll- und Standcontainer finden Sie auf Seite 1102



Plattendekore

weiß

Auf Anfrage ohne Mehrpreis

lichtgrau ahorn buche kirsche

Schreibtische



Grundtische B x T x H mm	1600 x 800 x 680-760	1800 x 800 x 680-760	2000 x 800 x 680-760
Platten-/Gestellfarbe			
weiß/weißaluminium	E 169 9120 B	E 169 9121 B	E 169 9122 B
weiß/reinweiß	E 601 1485 B	E 601 1486 B	E 601 1487 B
Euro	353,-	374,-	396,-

Zubehör

Ausführung	weißaluminium Art.-Nr.	reinweiß Art.-Nr.	Euro
Kabeldurchlass, 3-teilig	E 198 6206 B	-	33,-
Kabelkette, vertikal	E 198 6209 B	-	49,-
PC-Halter, innen LINKS	E 601 1491 B	E 601 1492 B	174,-
PC-Halter, innen RECHTS	E 601 1493 B	E 601 1494 B	174,-

Winkelanbautische

- Verkettung mit Grundtisch über verschraubte Auflegewinkel

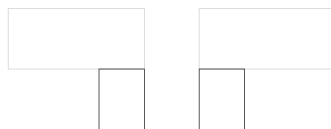

Verkettung B x T x H mm	links 800 x 600 x 680-760	rechts
Platten-/Gestellfarbe		
weiß/weißaluminium	E 169 9123 B	E 169 9124 B
weiß/reinweiß	E 601 1488 B	E 601 1489 B
Euro	194,-	194,-

i Viele weitere Ausführungen und Farben sind auf Anfrage lieferbar.





Schreibtischprogramm Athos

Prämiertes Design mit Understatement, zurückhaltende Eleganz. Das auf das Wesentliche reduzierte Tischgestell folgt der Form eines Brückenbogens und lässt die Tischplatte darüber schweben. Während das stärker wirkende quadratische Tischbein Stabilität ausstrahlt, vermittelt die schlanke rechteckige Traverse Leichtigkeit und Eleganz.

- Höhenteleskopierbares 4-Fuß-Gestell • Quadratrohr 50 x 50 mm
- Kunststoffschildplatte, 25 mm stark mit ABS Umleimer



Tiefe 800 mm

B x H mm	800 x 650-850	1200 x 650-850	1600 x 650-850	1800 x 650-850	2000 x 650-850	2200 x 650-850
Platten-/Gestellfarbe						
lichtgrau/weißaluminium	E 647 6052 B	E 647 6060 B	E 647 6068 B	E 647 6076 B	E 647 6084 B	E 647 6092 B
lichtgrau/anthrazitgrau	E 647 6053 B	E 647 6061 B	E 647 6069 B	E 647 6077 B	E 647 6085 B	E 647 6093 B
buche/weißaluminium	E 647 6054 B	E 647 6062 B	E 647 6070 B	E 647 6078 B	E 647 6086 B	E 647 6094 B
buche/anthrazitgrau	E 647 6055 B	E 647 6063 B	E 647 6071 B	E 647 6079 B	E 647 6087 B	E 647 6095 B
ahorn/weißaluminium	E 647 6056 B	E 647 6064 B	E 647 6072 B	E 647 6080 B	E 647 6088 B	E 647 6096 B
ahorn/anthrazitgrau	E 647 6057 B	E 647 6065 B	E 647 6073 B	E 647 6081 B	E 647 6089 B	E 647 6097 B
weiß/weißaluminium	E 647 6058 B	E 647 6066 B	E 647 6074 B	E 647 6082 B	E 647 6090 B	E 647 6098 B
weiß/anthrazitgrau	E 647 6059 B	E 647 6067 B	E 647 6075 B	E 647 6083 B	E 647 6091 B	E 647 6099 B
Euro	325,-	345,-	389,-	399,-	419,-	449,-

Tiefe 900 mm

B x H mm	800 x 650-850	1200 x 650-850	1600 x 650-850	1800 x 650-850	2000 x 650-850	2200 x 650-850
Platten-/Gestellfarbe						
lichtgrau/weißaluminium	E 647 6100 B	E 647 6108 B	E 647 6116 B	E 647 6124 B	E 647 6132 B	E 647 6140 B
lichtgrau/anthrazit	E 647 6101 B	E 647 6109 B	E 647 6117 B	E 647 6125 B	E 647 6133 B	E 647 6141 B
buche/weißaluminium	E 647 6102 B	E 647 6110 B	E 647 6118 B	E 647 6126 B	E 647 6134 B	E 647 6142 B
buche/anthrazit	E 647 6103 B	E 647 6111 B	E 647 6119 B	E 647 6127 B	E 647 6135 B	E 647 6143 B
ahorn/weißaluminium	E 647 6104 B	E 647 6112 B	E 647 6120 B	E 647 6128 B	E 647 6136 B	E 647 6144 B
ahorn/anthrazit	E 647 6105 B	E 647 6113 B	E 647 6121 B	E 647 6129 B	E 647 6137 B	E 647 6145 B
weiß/weißaluminium	E 647 6106 B	E 647 6114 B	E 647 6122 B	E 647 6130 B	E 647 6138 B	E 647 6146 B
weiß/anthrazit	E 647 6107 B	E 647 6115 B	E 647 6123 B	E 647 6131 B	E 647 6139 B	E 647 6147 B
Euro	369,-	389,-	435,-	445,-	465,-	495,-



Bei Bestellung von Zubehör ohne Hauptartikel können zusätzliche Versandkosten entstehen.



Hochzugsschränke SOLID

Der kompakte Hochzugsschrank stellt vertrauliche Unterlagen direkt am Arbeitsplatz zur Verfügung. Schnell greifbar und sicher verschließbar. Das spart Zeit und reduziert den Bedarf an weiteren Stauraumelementen.

- Serienmäßig akustisch wirksame Seitenwände
- Kunststoffschiene-Abdeckplatte 25 mm stark
- Auszug mit Selbsteinzug und geräuschhemmendem Dämpfungssystem
- Inkl. 2 Fachböden, Materialschale und separat abschließbarem Privatfach
- Zubehör wie Kleinschublade, Fachteiler und Hängeregistratur sind optional erhältlich

Auszug offen nach	links	rechts	links	rechts	links	rechts
Farbe Korpus	weißaluminium	weißaluminium	reinweiß	weißaluminium	weißaluminium	reinweiß
Farbe Front	weißaluminium	reinweiß	bordeauxviolett	weißaluminium	reinweiß	bordeauxviolett
Farbe Inneneinrichtung	graphitschwarz	reinweiß	reinweiß	graphitschwarz	reinweiß	reinweiß
Plattenfarbe	lichtgrau	weiß	kirsche	lichtgrau	weiß	kirsche
2,5 OH	E 601 1495 B	E 601 1496 B	E 601 1497 B	E 601 1498 B	E 601 1499 B	E 601 1500 B
B x T x H 432 x 800 x 1025 mm	1.087,-	1.087,-	1.087,-	1.087,-	1.087,-	1.087,-
3 OH	E 199 1082 B	E 601 1501 B	E 601 1502 B	E 199 1083 B	E 601 1503 B	E 601 1504 B
B x T x H 432 x 800 x 1250 mm	1.098,-	1.110,-	1.110,-	1.098,-	1.110,-	1.110,-



Zubehör



Materialschublade und Privatfach



Kleinschublade



Fachteiler



Hängeregistratur

i

Durch den Einsatz des 36 kg schweren Gegengewichts (gegen Aufpreis, siehe Zubehör) wird der Abrieb des Teppichbodens im Bereich der vorderen Stützrollen minimiert.

Zubehör	graphitschwarz	reinweiß	Euro
Zusatz-Fachboden, geschlitzt	E 199 1090 B	E 601 1505 B	24,-
Fachteiler	150 mm hoch E 199 1091 B	E 601 1506 B	19,-
	250 mm hoch E 199 1092 B	E 601 1507 B	21,-
Kleinschublade	Einbau in 2 OH unter Fachboden LINKS E 199 1093 B	E 601 1508 B	119,-
	Einbau in 2 OH unter Fachboden RECHTS E 199 1094 B	E 601 1509 B	119,-
Hängeregistraturauszug, Einbau im unteren Fach	E 199 1095 B	E 601 1510 B	178,-
Gegengewicht, 36 kg schwer	E 601 1511 B		150,-





Flügeltürenschränke

Mit diesem zeitlos schlichten Schrankprogramm lässt sich jedes Büro schnell und wirtschaftlich komplett ausstatten. Praktisch mit Fachböden oder mit Pendelstangen versehen. Die Vielfalt an Höhen, Breiten und Tiefen ermöglicht eine optimale Anpassung an individuelle Raumverhältnisse.

Der 2200 mm hohe Schrank ist standardmäßig mit Höhenausgleichsschrauben ausgestattet. Diese sind optional für alle Schränke erhältlich.

Korpus

- Stabil verschweißte Stahlkonstruktion mit hochwertiger Pulverbeschichtung

Türen

- Verwindungsfeste Türen mit Kastenversteifung, in Stahl-Drehbolzen gelagert
- Türöffnungswinkel 135°
- Sicherer Dreiriegelverschluss mit Drehzylinderschloss, verschiedenschließend, mit 2 Schlüsseln

Inneneinrichtung

- Fachböden RAL 9011 graphitschwarz, verstellbar im 35 mm Raster
- Pendelstangen für Leitz/Elba oder Zippel



Weitere Farben
 ohne Mehrpreis
 auf Anfrage lieferbar

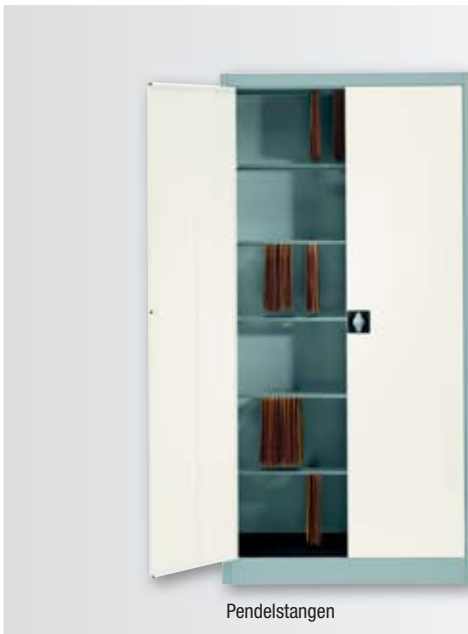

Ausführung	mit Fachböden				mit Pendelstangen				
	1950	1200 x 420	1200 x 420	1950	2200	1200 x 420	1950	950 x 420	950 x 420
Höhe mm	1950			1950	2200		1950	950 x 420	950 x 420
B x T mm	950 x 420		1200 x 420	950 x 500	1200 x 500	950 x 420	1200 x 420	950 x 420	950 x 420
Anzahl Böden/Stangen Stück	4		4	4	4	5	5	6 für Leitz/Elba	6 für Zippel
Fachlast kg	65		60	60	60	65	60	42	42
Farbe Korpus/Front									
lichtgrau	E 873 775 B	E 873 780 B	E 873 790 B	E 873 795 B	E 601 1524 B	E 604 2930 B	E 852 930 B	E 852 935 B	
reinweiß	E 198 2159 B	E 198 2161 B	E 198 2165 B	E 198 2167 B	E 601 1525 B	E 604 2931 B	E 198 2171 B	E 198 2173 B	
lichtgrau/saphirblau	E 601 1520 B	E 601 1522 B	E 601 1531 B	E 601 1533 B	E 601 1526 B	E 604 2932 B	E 601 1535 B	E 601 1537 B	
reinweiß/bordeauxviolett	E 601 1521 B	E 601 1523 B	E 601 1532 B	E 601 1534 B	E 601 1527 B	E 604 2933 B	E 601 1536 B	E 601 1538 B	
weißaluminium/reinweiß	E 601 1703 B	E 601 1704 B	E 601 1707 B	E 601 1708 B	E 601 1705 B	E 604 2934 B	E 601 1709 B	E 601 1710 B	
Euro	349,-	474,-	384,-	509,-	455,-	543,-	511,-	511,-	



Bei Bestellung von Zubehör ohne Hauptartikel können zusätzliche Versandkosten entstehen.



Elektrisch höhenverstellbare Schreibtische

• Steh-/Sitzarbeitsplatz mit elektromotorischer Höhenverstellung • Stabile, robuste Bauweise für den täglichen Gebrauch • Melaminharzbeschichtete Tischplatte, 25 mm stark, mit ABS-Umleimer • T-Fuß-Gestell mit Nivelliergleitern für den Bodenausgleich • Geräuscharme, normgerechte Höhenverstellung von 650 bis 1250 mm • Integrierte Software-Kollisionserkennung (ISP), optional für höchste Sicherheit auch mit Sensor-Auffahrtschutz (SAS) • Elektrifizierung erfolgt horizontal über einen abklappbaren Kabelkanal aus Stahlblech



Breite mm	1600	1800	900	900
Tiefe mm	800	800	650-1250	650-1250
Höhe mm	650-1250	650-1250	650-1250	650-1250
Platten-/Gestellfarbe				
lichtgrau/weißaluminium	E 198 6174 B	E 198 6182 B	E 198 6190 B	E 198 6198 B
ahorn/weißaluminium	E 198 6175 B	E 198 6183 B	E 198 6191 B	E 198 6199 B
buche/weißaluminium	E 198 6176 B	E 198 6184 B	E 198 6192 B	E 198 6200 B
weiß/weißaluminium	E 198 6177 B	E 198 6185 B	E 198 6193 B	E 198 6201 B
lichtgrau/reinweiß	E 601 1539 B	E 601 1543 B	E 601 1547 B	E 601 1551 B
ahorn/reinweiß	E 601 1540 B	E 601 1544 B	E 601 1548 B	E 601 1552 B
buche/reinweiß	E 601 1541 B	E 601 1545 B	E 601 1549 B	E 601 1553 B
weiß/reinweiß	E 601 1542 B	E 601 1546 B	E 601 1550 B	E 601 1554 B
Euro	655,-	687,-	687,-	721,-

Plattendekore

weiß

Auf Anfrage ohne Mehrpreis

lichtgrau ahorn buche



5 Jahre Garantie auf den Tisch (mechanische Teile)
2 Jahre Garantie auf die Hochleistungsmotoren

Zubehör zu Schreibtischen

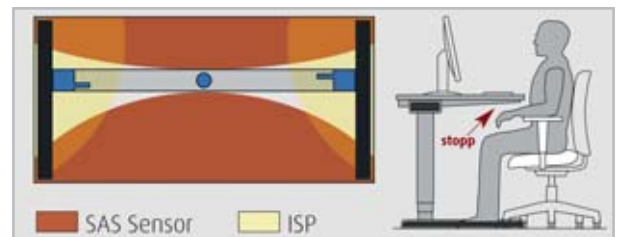

Sensor-Auffahrtschutz (SAS)

• Erweiterte Sicherheit durch sofortigen Stopp, auch bei Hindernissen im mittleren Tischbereich

Ausführung	Art.-Nr.	Euro
Steckdose, 3-fach	E 198 6208 B	51,-
Kabelkette, vertikal	E 198 6209 B	49,-
Sensor-Auffahrtschutz (SAS)	E 198 6214 B	85,-





Roll- und Standcontainer SOLID

- Stabiles, verschweißtes Gehäuse aus wiederverwertbarem Stahl
- Hochwertige Pulverbeschichtung
- Container sind gegen Kippen nach vorne gesichert
- Schubladen serienmäßig mit soft-close-Dämpfungssystem
- Unauffällige seitliche, leicht bedienbare Griffrinne
- Sperre gegen Doppelauszug
- Verschließbar über Dreh-Wechselkern-Zylinderschloss mit Klappschlüssel und Zweitschlüssel
- Utensilienschub inkl. Fächerschale in soft-grip-Ausführung mit Weichkunststoff-Beschichtung
- Abdeckplatte melaminharzbeschichtet mit ABS-Umleimer, 19 mm stark
- Traglast je Schublade 18 kg
- 4 Doppellenkrollen, 2 davon mit Feststeller



Rollcontainer

Ausführung	1 Utensilienschub, 3 Schubladen		1 Utensilienschub, 1 Schublade, 1 Hängeregistraturauszug	
B x T x H mm	417 x 600 x 579	417 x 800 x 579	417 x 600 x 579	417 x 800 x 579
Farbe Korpus/Front				
weißaluminium	E 169 9048 B	E 169 9049 B	E 169 9050 B	E 169 9051 B
reinweiß	E 601 1558 B	E 601 1559 B	E 601 1560 B	E 601 1561 B
weißaluminium/reinweiß	E 169 9066 B	E 169 9067 B	E 169 9068 B	E 169 9069 B
Euro	411,-	432,-	412,-	432,-

Standcontainer

Ausführung	1 Utensilienschub 4 Schubladen	1 Utensilienschub 2 Schubladen 1 Hängeregistraturauszug
B x T x H mm	417 x 800 x 720	417 x 800 x 720
Farbe Korpus/Front		
weißaluminium	E 169 9052 B	E 169 9053 B
reinweiß	E 601 1562 B	E 601 1563 B
weißaluminium/reinweiß	E 169 9070 B	E 169 9071 B
Euro	713,-	713,-

Zubehör zu Schreibtischen SOLID



Zubehör	weißaluminium	reinweiß	Euro
Kabeldurchlass	E 198 6206 B	-	33,-
PC-Halter, innen LINKS	E 198 6210 B	E 601 1556 B	67,-
PC-Halter, innen RECHTS	E 198 6212 B	E 601 1557 B	67,-

Ausführung	Art.-Nr.	Euro
Bedienelement Auf/Ab mit Display und 4-Memory-Funktion	E 199 1081 B	73,-



Bei Bestellung von Zubehör ohne Hauptartikel können zusätzliche Versandkosten entstehen.

Rollcontainer

- Stahlcontainer
- Verstärkte Schubladenfronten mit seitlicher Griffleiste
- Schublade 80 % Auszug
- Hängeregistratur 100 % Auszug mit 5. Rolle zur Kippsicherung
- Doppelauszugsperre
- Abschließbar
- 25 mm Abdeckplatte
- 4 unsichtbare Lenkrollen



Ausführung	3 Schubladen	1 Schublade 1 Hängeregistratur
B x T x H mm	420 x 565 x 519	420 x 565 x 519
lichtgrau	E 851 232 B	E 851 236 B
verkehrsweiß	E 198 6273 B	E 198 6274 B
anthrazit	E 604 0192 B	E 604 0193 B
silber	E 851 235 B	E 851 239 B
Euro	321,-	340,-
Zubehör		
Utensilienschale	E 865 479 B	53,-

5 JAHRE GARANTIE



Rollcontainer

- Stahlcontainer in modernem Design mit erheblichem Preisvorteil
- Seitliche Griffleisten
- Doppelauszugsperre
- Hängeregistraturauszug mit 5. Rolle zur Kippsicherung
- Zylinderschloß mit 2 Schlüsseln
- 4 unsichtbare Lenkrollen



Ausführung	3 Schubladen	1 Schublade 1 Hängeregistratur
B x T x H mm	420 x 565 x 495	420 x 565 x 495
lichtgrau	E 865 480 B	E 865 485 B
verkehrsweiß	E 198 6269 B	E 198 6271 B
schwarz	E 604 0194 B	E 604 0196 B
anthrazit	E 604 0195 B	E 604 0197 B
silber	E 198 6270 B	E 198 6272 B
grün	E 865 483 B	E 865 488 B
gelb	E 865 482 B	E 865 487 B
hellblau	E 865 484 B	E 865 489 B
Euro	285,-	285,-

5 JAHRE GARANTIE



Bürocontainer

• Die Einstiegsmodelle für den Büroalltag • Diese kompakten und erschwinglichen Container eignen sich ideal für das Home-Office und Bereiche mit geringerer Nutzung • Aufstellung freistehend oder unter dem Schreibtisch • Zylinderschloß mit 2 Schlüsseln • Schloss verschließt jeweils die Schublade und die darüberliegende Schublade • Alle Schubladen sind mit kugelgelagerten Laufschiene ausgestattet • A4 Hängeregistraturauszüge oder Schubladen, Auszug 75 %

Rollcontainer mit 4 halb versenkten Lenkrollen



Abb.	1	2	3	4	5	6	7
Ausführung	Standcontainer					Rollcontainer	
Höhe mm	672	672	672	1015	1321	528	528
B x T mm	413 x 400	413 x 400	413 x 400	413 x 400	413 x 400	413 x 400	413 x 400
Schubladen	-	2	4	-	-	1	3
Hängeregistraturauszüge	2	1	-	3	4	1	-
lichtgrau	E 873 482 B	E 873 485 B	E 873 488 B	E 198 6275 B	E 873 491 B	E 873 494 B	E 873 497 B
verkehrsweiß	E 198 6279 B	E 198 6281 B	E 198 6283 B	E 198 6276 B	E 198 6285 B	E 198 6287 B	E 198 6289 B
schwarz	E 873 483 B	E 873 486 B	E 873 489 B	E 198 6277 B	E 873 492 B	E 873 495 B	E 873 498 B
silber	E 198 6280 B	E 198 6282 B	E 198 6284 B	E 198 6278 B	E 198 6286 B	E 198 6288 B	E 198 6290 B
Euro	190,-	181,-	200,-	250,-	281,-	164,-	147,-



Büro-Schubladenschränke

Die elegante Lösung für Platzsparer

- Stabile und langlebige Schränke aus Stahl • Chrombeschichtete Griffe und Etikettenhalter
- Schubladen mit Vollauszug (100 %) • Vielfältige Auswahl an Schubladeneinsätzen verfügbar



Viele weitere Farben
sind auf Anfrage
lieferbar



Rollenuntersatz (Zubehör)

5 JAHRE GARANTIE



ohne Sockel

B x T x H mm	279 x 380 x 590	279 x 380 x 590	279 x 380 x 590	279 x 380 x 860
Anzahl Schubladen	6	8	10	15
Format	DIN A4	DIN A4	DIN A4	DIN A4
verkehrsweiß	E 198 6217 B	E 198 6221 B	E 198 6225 B	E 198 6229 B
schwarz	E 198 6218 B	E 198 6222 B	E 198 6226 B	E 198 6230 B
silber	E 198 6219 B	E 198 6223 B	E 198 6227 B	E 198 6231 B
kardinalrot	E 198 6220 B	E 198 6224 B	E 198 6228 B	E 198 6232 B
Euro	185,-	211,-	193,-	308,-

mit Sockel

- Sockel 80 mm hoch, schwarz

B x T x H mm	279 x 380 x 670	279 x 380 x 670	279 x 380 x 670	349 x 432 x 670	349 x 432 x 670	349 x 432 x 940
Anzahl Schubladen	6	8	10	6	10	9
Format	DIN A4	DIN A4	DIN A4	DIN A3	DIN A3	DIN A3
verkehrsweiß	E 198 6233 B	E 198 6237 B	E 198 6241 B	E 198 6245 B	E 198 6249 B	E 198 6253 B
schwarz	E 198 6234 B	E 198 6238 B	E 198 6242 B	E 198 6246 B	E 198 6250 B	E 198 6254 B
silber	E 198 6235 B	E 198 6239 B	E 198 6243 B	E 198 6247 B	E 198 6251 B	E 198 6255 B
kardinalrot	E 198 6236 B	E 198 6240 B	E 198 6244 B	E 198 6248 B	E 198 6252 B	E 198 6256 B
Euro	206,-	224,-	205,-	291,-	338,-	399,-

Zubehör

Ausführung	Art.-Nr.	Euro
für Schubladen-Format DIN A4		
4 Fächer, 22 mm hoch	E 198 6257 B	49,-
4 Fächer, 51 mm hoch	E 198 6258 B	53,-
9 Fächer, 22 mm hoch	E 198 6259 B	55,-
9 Fächer, 51 mm hoch	E 198 6260 B	59,-
35 Fächer, 22 mm hoch	E 198 6261 B	55,-
16 Fächer, 51 mm hoch	E 198 6262 B	59,-
24 Fächer, 51 mm hoch	E 198 6263 B	63,-
Schreibwareneinsatz, 51 mm hoch	E 198 6265 B	54,-
Rollenuntersatz	E 198 6267 B	94,-
für Schubladen-Format DIN A3		
12 Fächer, 83 mm hoch	E 198 6264 B	55,-
Schreibwareneinsatz, 51 mm hoch	E 198 6266 B	49,-
Rollenuntersatz	E 198 6268 B	91,-



Bei Bestellung von Zubehör ohne Hauptartikel können zusätzliche Versandkosten entstehen.

Flügeltürenschränke

- Sauber verarbeitete Stahlkonstruktion
- Korpus und Fachböden mit hochwertiger Lackierung in RAL 7035 lichtgrau
- Flügeltüren mit 3-Riegel-Rundgriffverschluss inkl. 2 Schlüsseln
- Lackierte Fachböden, verstellbar im 30 mm Raster
- **Traglast pro Fachboden 50 kg** (bei gleichmäßig verteilter Last)

TOP PREIS **315,-**
E 856 888 B



Höhe mm	1000	1950
Breite x Tiefe mm	930 x 400	930 x 400
Anzahl Böden	1	4
Art.-Nr.	E 196 8873 B	E 856 888 B
Euro ab 1 Stück	317,-	315,-
Euro ab 5 Stück	-	299,-
zus. Fachboden	E 856 253 B	E 856 253 B
Euro	33,-	33,-



Flügeltürenschränke

- Sauber verarbeitete Stahlkonstruktion
- Korpus und Böden mit hochwertiger Lackierung in RAL 7035 lichtgrau
- Flügeltüren wahlweise in 5 Farben mit 3-Riegel-Griffschloss mit patentiertem Mechanismus inkl. 2 Schlüssel
- Fachböden verstellbar im 15 mm Raster
- **Traglast pro Fachboden 70 kg** (bei gleichmäßig verteilter Last)

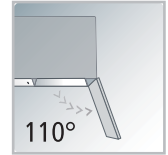

i Feuerschützte Flügeltürenschränke finden Sie auf unserer Seite 1236



B x H mm	930 x 1950	930 x 1950	1200 x 1950	1200 x 1950
Tiefe mm	400	500	400	500
Anzahl Böden	4	4	4	4
Farbe Front				
RAL 7035 lichtgrau	E 856 835 B	E 856 836 B	E 856 837 B	E 856 838 B
RAL 7021 schwarzgrau	E 197 9730 B	E 197 9734 B	E 197 9738 B	E 197 9742 B
RAL 5010 enzianblau	E 197 9731 B	E 197 9735 B	E 197 9739 B	E 197 9743 B
RAL 5012 lichtblau	E 197 9732 B	E 197 9736 B	E 197 9740 B	E 197 9744 B
RAL 3003 rubinrot	E 197 9733 B	E 197 9737 B	E 197 9741 B	E 197 9745 B
Euro	458,-	524,-	581,-	662,-
Zusatzboden	E 856 254 B	E 856 255 B	E 856 258 B	E 856 259 B
Euro	29,50	32,-	37,50	40,-

Aufsatzschränke

B x H mm	930 x 500	930 x 500	1200 x 500	1200 x 500
Tiefe mm	400	500	400	500
Farbe Front				
RAL 7035 lichtgrau	E 196 1196 B	E 196 1201 B	E 196 1206 B	E 196 1211 B
RAL 7021 anthrazit	E 197 9746 B	E 197 9750 B	E 197 9754 B	E 197 9758 B
RAL 5010 enzianblau	E 196 1198 B	E 196 1203 B	E 196 1208 B	E 196 1213 B
RAL 5012 lichtblau	E 197 9748 B	E 197 9752 B	E 197 9756 B	E 197 9760 B
RAL 3003 rubinrot	E 196 1200 B	E 196 1205 B	E 196 1210 B	E 196 1215 B
Euro	268,-	309,-	336,-	390,-



Bei Bestellung von Zubehör ohne Hauptartikel können zusätzliche Versandkosten entstehen.

5.2 5 Büro > 5.2 Büroeinrichtungen Flügeltürenschränke

Flügeltürenschränke

- Stabile Stahlkonstruktion mit hochwertiger Einbrennbeschichtung
- Flügeltüren mit 3-Riegel-Griffschloss inkl. 2 Schlüssel und patentiertem Mechanismus:
- Zum Schließen einfach zudrücken!
- Fachböden und Pendelstangen verstellbar im 15 mm Raster
- **Traglast pro Fachboden 70 kg** (bei gleichmäßig verteilter Last)



Abb.	1	1	2	3	3	4	5
B x T x H mm	930 x 400 x 1950	930 x 500 x 1950	930 x 500 x 1950	930 x 400 x 1950	930 x 500 x 1950	930 x 400 x 1950	930 x 400 x 1950
Ausstattung	Schließfach 755x355x355 mm 3 Fachböden	Schließfach 755x455x355 mm 3 Fachböden	Hutablage, Garderobenstange	Asym. Trennwand, rechts 4 Böden, links 1 Boden mit ausziehbarer Garderobenstange	Mitteltrennwand, rechts 4 Böden, links 1 Boden mit Garderoben- stange quer	6 Pendelstangen System Elba/Leitz	21 Fächer 280x365x240 mm
Farbe Front							
RAL 7035 lichtgrau	E 856 830 B	E 856 831 B	E 856 834 B	E 856 832 B	E 856 833 B	E 856 839 B	E 856 841 B
RAL 7021 schwarzgrau	E 197 9762 B	E 197 9766 B	E 197 9770 B	E 197 9774 B	E 197 9778 B	E 197 9782 B	E 197 9790 B
RAL 5010 enzianblau	E 197 9763 B	E 197 9767 B	E 197 9771 B	E 197 9775 B	E 197 9779 B	E 197 9783 B	E 197 9791 B
RAL 5012 lichtblau	E 197 9764 B	E 197 9768 B	E 197 9772 B	E 197 9776 B	E 197 9780 B	E 197 9784 B	E 197 9792 B
RAL 3003 rubinrot	E 197 9765 B	E 197 9769 B	E 197 9773 B	E 197 9777 B	E 197 9781 B	E 197 9785 B	E 197 9793 B
Euro	611,-	686,-	498,-	560,-	622,-	564,-	696,-
zus. Fachboden	E 856 254 B	E 856 255 B	E 856 255 B	E 856 256 B	E 856 257 B	-	-
Euro	29,50	32,-	32,-	19,50	23,50	-	-



Schränke mit Holzdekorfronten oder Stahlfronten

- Korpus in langlebiger Stahlkonstruktion, Fronten standardmäßig mit Holzdekor
- Schrankgriffe aus Metall, matt vernickelt
- Integrierter Sockel, 90 mm hoch
- Standardmäßige Niveauregulierung, von innen einstellbar
- Fachböden lackiert in RAL 7021 scharzgrau, verstellbar im 15 mm Raster
- Traglast pro Fachboden 70 kg
- Attraktives Design durch filigrane Kantenoptik, die man so nur mit Stahlkorpusen erreicht
- Hervorragende Umzugstauglichkeit und Stabilität

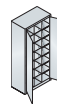
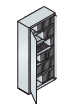

Auf Anfrage lieferbar:

- Verschiedene Schrankbreiten und -höhen
- Weitere Dekore und Farben
- Glastüren
- Vielfältige Zusatzausstattungen wie z. B. seitliche Körperschalldämpfung



Flügeltürenschränke

- Flügeltüren mit ca. 225° Öffnungswinkel und einstellbaren, außen liegenden Scharnieren • 3-Riegel-Verschluss mit Schubstangen und Sicherheits-Zylinderschloss mit Wechselkern und 2 Schlüsseln



Schiebetürenschränke

- Schiebetüren auf Super-Leicht-Laufrollen
- Dreh-Druck-Zylinderschloss mit Wechselkern und 2 Schlüsseln

B x T x H mm	1000 x 435 x 1980	1200 x 435 x 1980
Anzahl Fachböden	4	4
Farbe Korpus/Front		
RAL 9006 weißaluminium/ahorn	E 857 696 B	E 857 702 B
RAL 9006 weißaluminium/esche	E 602 0695 B	E 602 0696 B
RAL 9006 weißaluminium/stahl	E 857 698 B	E 857 704 B
Euro	875,-	991,-

B x T x H mm	1000 x 435 x 1980	1200 x 435 x 1980
Anzahl Fachböden	4	4
Farbe Korpus/Front		
RAL 9006 weißaluminium/ahorn	E 857 708 B	E 857 714 B
RAL 9006 weißaluminium/esche	E 602 0697 B	E 602 0698 B
RAL 9006 weißaluminium/stahl	E 857 710 B	E 857 716 B
Euro	1.200,-	1.343,-



Bei Bestellung von Zubehör ohne Hauptartikel können zusätzliche Versandkosten entstehen.



Schiebetürenschränke

• In 3 Höhen und 3 Breiten als Beistellschrank zum Arbeitsplatz in Schreibtischhöhe, als Thekensschrank oder als Standard-Aktenschrank • Durch Aufsatzschränke individuell erweiterbar • Auch in geöffnetem Zustand äußerst platzsparend • Kein Platzbedarf für in den Raum ragende Türen • Verschweißte Stahlblechkonstruktion mit hochwertiger Einbrennlackierung • Schiebetüren mit Spezial-Laufrollen in stabiler Schienenführung • Aufsatzschränke gleichschließend mit Grundschränk auf Wunsch lieferbar • Metall-Bügelgriff, Dreh-Druckzylinderschloss inkl. 2 Schlüsseln • In lichtgrau lackierte Fachböden im Raster von 15 mm höhenverstellbar • Traglast pro Fachboden 70 kg (bei gleichmäßig verteilter Last) • 1600 mm breite Modelle mit Mitteltrennwand, Böden links und rechts



Schiebetürenschränke

B x T x H mm	1200 x 400 x 1950	1600 x 400 x 1950
Anzahl Fachböden	4	2x4
Ordnerhöhen	5	5
Farbe Korpus/Front		
RAL 7035 lichtgrau	E 859 326 B	E 859 331 B
RAL 7021 schwarzgrau	E 859 325 B	E 859 330 B
RAL 7035 lichtgrau/RAL 3003 rubinrot	E 859 327 B	E 859 332 B
RAL 7035 lichtgrau/RAL 5010 enzianblau	E 859 328 B	E 859 333 B
RAL 7035 lichtgrau/RAL 7021 schwarzgrau	E 859 329 B	E 859 334 B
Euro	864,-	1.092,-

Fachböden, zusätzlich

Breite mm	800	1200	1600
RAL 7035 lichtgrau	E 859 356 B	E 859 358 B	E 859 360 B
Euro	51,-	38,50	29,-

Schiebetüren-Aufsatzschränke

B x T x H mm	1200 x 400 x 500	1600 x 400 x 500	1200 x 400 x 790	1600 x 400 x 790
Anzahl Fachböden	-	-	1	2x1
Ordnerhöhen	1	1	2	2
Farbe Korpus/Front				
RAL 7035 lichtgrau	E 859 336 B	E 859 341 B	E 859 346 B	E 859 351 B
RAL 7021 schwarzgrau	E 859 335 B	E 859 340 B	E 859 345 B	E 859 350 B
RAL 7035 lichtgrau/RAL 3003 rubinrot	E 859 337 B	E 859 342 B	E 859 347 B	E 859 352 B
RAL 7035 lichtgrau/RAL 5010 enzianblau	E 859 338 B	E 859 343 B	E 859 348 B	E 859 353 B
RAL 7035 lichtgrau/RAL 7021 schwarzgrau	E 859 339 B	E 859 344 B	E 859 349 B	E 859 354 B
Euro	503,-	667,-	632,-	820,-

Schiebetüren-Beistellschränke

• Inkl. melaminharzbeschichteter Abdeckplatte in lichtgrau

B x T x H mm	800 x 400 x 720	1200 x 400 x 720	1600 x 400 x 720	1200 x 400 x 1225	1600 x 400 x 1225
Anzahl Fachböden	1	1	2x1	2	2x2
Ordnerhöhen	2	2	2	3	3
Farbe Korpus/Front					
RAL 7035 lichtgrau	E 859 301 B	E 859 306 B	E 859 311 B	E 859 316 B	E 859 321 B
RAL 7021 schwarzgrau	E 859 300 B	E 859 305 B	E 859 310 B	E 859 315 B	E 859 320 B
RAL 7035 lichtgrau/RAL 3003 rubinrot	E 859 302 B	E 859 307 B	E 859 312 B	E 859 317 B	E 859 322 B
RAL 7035 lichtgrau/RAL 5010 enzianblau	E 859 303 B	E 859 308 B	E 859 313 B	E 859 318 B	E 859 323 B
RAL 7035 lichtgrau/RAL 7021 schwarzgrau	E 859 304 B	E 859 309 B	E 859 314 B	E 859 319 B	E 859 324 B
Euro	477,-	675,-	825,-	762,-	1.005,-





Rollladenschränke

- Rollladenschränke aus fest verschweißtem Stahl mit Rollladen aus Kunststoff
- Zentralverschluss: Zylinderschloß incl. 2 Schlüssel
- Widerstandsfähige Pulverbeschichtung
- HöhenausgleichsfüÙe
- Aufbewahrung auf engstem Raum durch geringe Stelltiefe
- Fachböden höhenverstellbar
- Archivierung von Hängemappen unter dem Fachboden

5 JAHRE GARANTIE

B x T x H mm	Ordnerhöhen	Anzahl Fachböden	lichtgrau Art.-Nr.	schwarz Art.-Nr.	Euro	verkehrsweiß Art.-Nr.	silber Art.-Nr.	Euro
800 x 430 x 695	1,5	1	E 853 840 B	E 853 841 B	369,-	E 198 6291 B	E 865 341 B	438,-
1000 x 430 x 695	1,5	1	E 853 848 B	E 853 849 B	423,-	E 198 6292 B	E 865 342 B	450,-
1200 x 430 x 695	1,5	1	E 853 856 B	E 853 857 B	503,-	E 198 6293 B	E 865 343 B	532,-
800 x 430 x 1030	2,5	2	E 853 842 B	E 853 843 B	412,-	E 198 6294 B	E 865 344 B	438,-
1000 x 430 x 1030	2,5	2	E 853 850 B	E 853 851 B	429,-	E 198 6295 B	E 865 345 B	455,-
1200 x 430 x 1030	2,5	2	E 853 858 B	E 853 859 B	492,-	E 198 6296 B	E 865 346 B	518,-
800 x 430 x 1637	4	3	E 865 331 B	E 865 332 B	560,-	E 198 6297 B	E 865 333 B	580,-
1000 x 430 x 1637	4	3	E 865 334 B	E 865 335 B	617,-	E 198 6298 B	E 865 336 B	645,-
1200 x 430 x 1637	4	3	E 865 337 B	E 865 338 B	693,-	E 198 6299 B	E 865 339 B	730,-
800 x 430 x 1980	5	4	E 853 846 B	E 853 847 B	566,-	E 198 6300 B	E 865 347 B	593,-
1000 x 430 x 1980	5	4	E 853 854 B	E 853 855 B	620,-	E 198 6301 B	E 865 348 B	647,-
1200 x 430 x 1980	5	4	E 853 862 B	E 853 863 B	685,-	E 198 6302 B	E 865 349 B	703,-



Bei Bestellung von Zubehör ohne Hauptartikel können zusätzliche Versandkosten entstehen.

5.2 5 Büro > 5.2 Büroeinrichtungen Rollladenschränke

Rollladenschränke

- Stahl-Rollladenschränke mit recyclebaren Kunststoffrollladenmatten
- Rollläden verschwinden vollständig im Korpus und sind absolut leichtgängig und geräuscharm
- Rollläden jeweils ähnlich RAL-Farbe
- Hakenriegelschloss mit 2 Schlüsseln
- Lackierte Fachböden, verstellbar im Raster von 15 mm
- Traglast pro Fachboden 50 kg (bei gleichmäßig verteilter Last)
- Diverses Zubehör verfügbar
- Komfortabel von innen einstellbare Niveauregulierung



Rollladenschränke

Höhe mm	1030			1230		
B x T mm	800 x 420	1000 x 420	1200 x 420	800 x 420	1000 x 420	1200 x 420
Anzahl Fachböden	2	2	2	2	2	2
Ordnerhöhen	2,5	2,5	2,5	3	3	3
RAL 7035 lichtgrau	E 858 874 B	E 858 877 B	E 858 880 B	E 858 883 B	E 858 886 B	E 858 889 B
RAL 7021 schwarzgrau	E 858 873 B	E 858 876 B	E 858 879 B	E 858 882 B	E 858 885 B	E 858 888 B
RAL 9006 weißaluminium	E 858 875 B	E 858 878 B	E 858 881 B	E 858 884 B	E 858 887 B	E 858 890 B
Euro	480,-	551,-	622,-	530,-	607,-	684,-

Höhe mm	1660			1980		
B x T mm	800 x 420	1000 x 420	1200 x 420	800 x 420	1000 x 420	1200 x 420
Anzahl Fachböden	3	3	3	4	4	4
Ordnerhöhen	4	4	4	5	5	5
RAL 7035 lichtgrau	E 858 892 B	E 858 895 B	E 858 898 B	E 858 901 B	E 858 904 B	E 858 907 B
RAL 7021 schwarzgrau	E 858 891 B	E 858 894 B	E 858 897 B	E 858 900 B	E 858 903 B	E 858 906 B
RAL 9006 weißaluminium	E 858 893 B	E 858 896 B	E 858 899 B	E 858 902 B	E 858 905 B	E 858 908 B
Euro	619,-	711,-	808,-	638,-	739,-	849,-





Rollladen-Aufsatzschränke

Höhe mm	450	450	450
B x T mm	800 x 420	1000 x 420	1200 x 420
Anzahl Fachböden	-	-	-
Ordnerhöhen	1	1	1
RAL 7035 lichtgrau	E 858 342 B	E 858 345 B	E 858 348 B
RAL 7021 schwarzgrau	E 858 341 B	E 858 344 B	E 858 347 B
RAL 9006 weißaluminium	E 858 343 B	E 858 346 B	E 858 349 B
Euro	385,-	449,-	510,-

Rollladen-Beistellschränke

- Inkl. melaminharzbeschichteter Abdeckplatte
- Bei Schrankfarben in RAL 7035 und 7021 in lichtgrau
- Bei RAL Schrankfarbe 9006 in ahorn

Höhe mm	720
B x T mm	800 x 420
Anzahl Fachböden	1
Ordnerhöhen	1,5
RAL 7035 lichtgrau	E 858 871 B
RAL 7021 schwarzgrau	E 858 870 B
RAL 9006 weißaluminium	E 858 872 B
Euro	555,-

Aktenstütze

- Aufschiebbare Aktenstütze für Einlegeböden, für alle Schrankbreiten, Farbe schwarzgrau



Art.-Nr.	Euro
E 856 799 B	29,-

Abdeckplatten

- Melaminharzbeschichtet, in 2 verschiedenen Dekoren • Stärke 25 mm

für Schrankbreite mm	800	1000	1200
lichtgrau	E 640 9126 B	E 640 9127 B	E 640 9128 B
ahorn	E 856 245 B	E 856 247 B	E 856 249 B
Euro	92,-	104,-	118,-

Hängerahmen

- Voll ausziehbar für DIN A4 Hängehefter

für Schrankbreite mm	800	1000	1200
Art.-Nr.	E 856 793 B	E 856 794 B	E 856 795 B
Euro	194,-	208,-	221,-



Bei Bestellung von Zubehör ohne Hauptartikel können zusätzliche Versandkosten entstehen.



Hängeregistraturschränke LIGHT

- Geschweißte, stabile Stahlkonstruktion
- Widerstandsfähige Strukturlackierung
- Geschlossene Schubladenwannen
- Leichtgängige, widerstandsfreie Schienen
- Mit Teleskopauszug
- 100% Schubladenvollauszug
- Doppelauszugssperre
- Zentralverschluss inkl. 2 Schlüssel
- Aufgeschweißter Etikettenhalter
- Traglast pro Schublade: einbahnig 25 kg, doppelbahnig 50 kg



Ausführung	Einbahnig		
Anzahl Schubladen	2	3	4
B x T x H mm	413 x 622 x 711	413 x 622 x 1016	413 x 622 x 1321
lichtgrau	E 877 112 B	E 877 115 B	E 877 118 B
schwarz	E 877 111 B	E 877 114 B	E 877 117 B
verkehrsweiß	E 604 0198 B	E 604 0199 B	E 604 0200 B
oxfordblau	E 877 113 B	E 877 116 B	E 877 119 B
Euro	342,-	365,-	381,-
Ausführung	Zweibahnig		
Anzahl Schubladen	2	3	4
B x T x H mm	800 x 622 x 711	800 x 622 x 1016	800 x 622 x 1321
lichtgrau	E 877 121 B	E 877 124 B	E 877 127 B
schwarz	E 877 120 B	E 877 123 B	E 877 126 B
verkehrsweiß	E 604 0201 B	E 604 0202 B	E 604 0203 B
oxfordblau	E 877 122 B	E 877 125 B	E 877 128 B
Euro	634,-	651,-	706,-



Hängeregistratur- und Karteischränke

- Komplett geschweißte Stahlkonstruktion
- Hochwertige Strukturlackierung
- Kugelgelagerte Teleskopauszugsschienen
- Schubladenvollauszug
- Doppelauszugssperre
- In der Griffleiste integrierte Kunststoff-etikettenfenster inkl. Etikett
- Durch Zentralverschluss abschließbar



Hängeregistraturschränke

- Geschlossene Schubladenwannen
- Traglast pro Schublade: einbahnig 30 kg, doppelbahnig 60 kg

Ausführung	Einbahnig		
Anzahl Schubladen	2	3	4
B x T x H mm	413 x 622 x 711	413 x 622 x 1016	413 x 622 x 1321
lichtgrau	E 877 132 B	E 877 135 B	E 877 138 B
schwarz	E 877 131 B	E 877 134 B	E 877 137 B
verkehrsweiß	E 604 0204 B	E 604 0205 B	E 604 0206 B
oxfordblau	E 877 133 B	E 877 136 B	E 877 139 B
Euro	378,-	441,-	494,-
Ausführung	Zweibahnig		
Anzahl Schubladen	2	3	4
B x T x H mm	800 x 622 x 711	800 x 622 x 1016	800 x 622 x 1321
lichtgrau	E 877 141 B	E 877 144 B	E 877 147 B
schwarz	E 877 140 B	E 877 143 B	E 877 146 B
verkehrsweiß	E 604 0207 B	E 604 0208 B	E 604 0209 B
oxfordblau	E 877 142 B	E 877 145 B	E 877 148 B
Euro	689,-	699,-	815,-

Für DIN A5

Ausführung	Zweibahnig	
Anzahl Schubladen	4	6
B x T x H mm	570 x 622 x 915	570 x 622 x 1321
reinweiß	E 642 2370 B	E 642 2372 B
lichtgrau	E 642 2371 B	E 642 2373 B
Euro	605,-	494,-
Ausführung	Dreibahnig	
Anzahl Schubladen	9	
B x T x H mm	802 x 622 x 1321	
reinweiß	E 647 6165 B	
lichtgrau	E 647 6166 B	
Euro	1.129,-	





Hängeregistraturschränke

- Stabiles Stahlgehäuse mit hochwertiger Einbrennbeschichtung
- Schubladen mit verzinkten Stahlwannen
- Voll ausziehbare Schubladen auf Kugelrollen-Teleskopschienen
- Auszugssperre
- Zentralverschluss inkl. 2 Schlüsseln
- Schubladenbelastung bis 50 kg (bei gleichmäßig verteilter Last)
- Mit Kunststoffgleitern für den Bodenschutz



Ausführung	Einbahnig	Zweibahnig
Anzahl Schubladen	4	4
B x T x H x mm	433 x 590 x 1357	787 x 590 x 1357
RAL 7035 lichtgrau	E 851 568 B	E 851 569 B
Euro	439,-	645,-



Hängeregistraturschränke

- Stabiles Stahlgehäuse mit hochwertiger Einbrennbeschichtung
- Schubladen mit geschlossenen Böden
- Voll ausziehbare Schubladen auf Kugelrollen-Teleskopschienen
- Auszugssperre
- Zentralverschluss inkl. 2 Schlüsseln
- Schubladenbelastung bis 50 kg (bei gleichmäßig verteilter Last)
- Mit Kunststoffgleitern für den Bodenschutz
- 5 Jahre Garantie auf die Schienenführung

10 JAHRE GARANTIE



Ausführung	Einbahnig		
Anzahl Schubladen	2	3	4
B x T x H mm	433 x 590 x 733	433 x 590 x 1045	433 x 590 x 1357
Farbe Korpus/Front			
RAL 7035 lichtgrau	E 858 916 B	E 858 925 B	E 858 934 B
RAL 7021 schwarzgrau	E 858 915 B	E 858 924 B	E 858 933 B
RAL 9016 verkehrsweiß	E 648 0009 B	E 648 0010 B	E 648 0011 B
Euro	415,-	449,-	515,-
Ausführung	Zweibahnig		
B x T x H mm	787 x 590 x 733	787 x 590 x 1045	787 x 590 x 1357
Farbe Korpus/Front			
RAL 7035 lichtgrau	E 858 943 B	E 858 952 B	E 858 961 B
RAL 7021 schwarzgrau	E 858 942 B	E 858 951 B	E 858 960 B
RAL 9016 verkehrsweiß	E 648 0012 B	E 648 0013 B	E 648 0014 B
Euro	645,-	699,-	799,-



Bei Bestellung von Zubehör ohne Hauptartikel können zusätzliche Versandkosten entstehen.



5.2 5 Büro > 5.2 Büroeinrichtungen Hängeregistratur- und Karteischränke

Hängeregistratur- und Karteischränke

- Langlebige, körperschallgedämpfte Stahlkonstruktion mit hochwertiger Einbrennlackierung
- Schubladen auf 100 % ausziehbaren Kugelrollen-Teleskopführungen
- Schubladenfronten mit matt-verchromtem Bügelgriff
- Zentralverschluss mit Auszugssperre
- Austauschbarer Wechselkern, inkl. 2 Schlüsseln
- Inkl. selbstklebenden Kunststoff-Etikettenrahmen
- Niveauregulierung serienmäßig
- jede Karteibahn mit 3 Trennblechen
- **5 Jahre Garantie** auf die Schienenführung

Belastung je Auszug (bei gleichmäßig verteilter Last): 60 kg



Hängeregistraturschränke

Ausführung	Einbahnig		
Anzahl Schubladen	2	3	4
B x T x H mm	440 x 600 x 698	440 x 600 x 998	440 x 600 x 1298
RAL 7035 lichtgrau	E 852 622 B	E 852 631 B	E 852 640 B
RAL 7021 schwarzgrau	E 852 621 B	E 852 630 B	E 852 639 B
RAL 9016 verkehrsweiß	E 640 9110 B	E 640 9111 B	E 640 9112 B
Euro	644,-	814,-	944,-
Ausführung	Zweibahnig		
Anzahl Schubladen	2	3	4
B x T x H mm	800 x 600 x 698	800 x 600 x 998	800 x 600 x 1298
RAL 7035 lichtgrau	E 852 649 B	E 852 658 B	E 852 667 B
RAL 7021 schwarzgrau	E 852 648 B	E 852 657 B	E 852 666 B
RAL 9016 verkehrsweiß	E 640 9113 B	E 640 9114 B	E 640 9115 B
Euro	818,-	1.025,-	1.214,-

Karteischränke, für DIN A5 quer

Ausführung	Zweibahnig	
Anzahl Schubladen	3	6
B x T x H mm	562 x 600 x 698	562 x 600 x 1298
RAL 7035 lichtgrau	E 852 782 B	E 852 791 B
RAL 7021 schwarzgrau	E 852 781 B	E 852 790 B
RAL 9016 verkehrsweiß	E 640 9116 B	E 640 9117 B
Euro	960,-	1.604,-
Ausführung	Dreibahnig	
Anzahl Schubladen	3	6
B x T x H mm	800 x 600 x 698	800 x 600 x 1298
RAL 7035 lichtgrau	E 852 800 B	E 852 809 B
RAL 7021 schwarzgrau	E 852 799 B	E 852 808 B
RAL 9016 verkehrsweiß	E 640 9118 B	E 640 9119 B
Euro	1.065,-	1.794,-

für DIN A6 quer

Zweibahnig	6
4	440 x 600 x 998
E 853 462 B	E 853 471 B
E 853 461 B	E 853 470 B
E 198 7074 B	E 198 7075 B
1.186,-	1.370,-
Vierbahnig	6
4	800 x 600 x 998
E 853 480 B	E 853 489 B
E 853 479 B	E 853 488 B
E 198 7076 B	E 198 7077 B
1.537,-	2.299,-



Zeichnungsschränke für Flachablage

- Stabile Stahlblechkonstruktion mit hochwertiger Einbrennlackierung
- Für Formate DIN A1 bis DIN A0
- Leichtlaufende Schubladen auf Kugelrollenteleskopschienen, vorne mit Niederhalter, hinten mit Deckleiste, lichte Innenhöhe 55 mm
- Gelochte Schubladenböden zur Unterteilung
- DIN A0 zu 4/5, DIN A1 voll ausziehbar
- Geräuscharmes Schließen durch das ESE-System (End-Selbst-Einzug)
- Schubladen mit Auszugssperre gegen das gleichzeitige Öffnen von mehreren Schubladen zur Verhinderung der Kippgefahr
- Zentral verschließbar durch Sicherheitsschloss mit 2 Schlüsseln
- Formschöne, mattverchromte Bügelgriffe
- Traglast ca. 40 kg/Schublade
- Abdeckplatte, 25 mm stark und Sockel 100 mm hoch, gegen Mehrpreis



Zeichnungsschränke

Ausführung	DIN A1		DIN A0	
B x T x H mm	1100 x 765 x 420		1350 x 960 x 420	
Anzahl Schubladen Stück	5	10	5	10
RAL 7021 schwarzgrau	E 853 620 B	E 853 622 B	E 853 624 B	E 853 626 B
RAL 7035 lichtgrau	E 853 621 B	E 853 623 B	E 853 625 B	E 853 627 B
Euro	1.302,-	2.188,-	1.411,-	2.548,-

! Weitere Farben und Ausführungen auf Anfrage

Abdeckplatten aus DBS

Ausführung	DIN A1	DIN A0
B x T x H mm	1100 x 765 x 25	1350 x 960 x 25
Dekor grau	E 853 629 B	E 853 631 B
Dekor ahorn	E 640 9120 B	E 640 9121 B
Euro	145,-	187,-

Sockel

Ausführung	DIN A1	DIN A0
B x T x H mm	1100 x 765 x 100	1350 x 960 x 100
RAL 7021 schwarzgrau	E 853 632 B	E 853 634 B
RAL 7035 lichtgrau	E 853 633 B	E 853 635 B
Euro	115,-	133,-

Fachunterteiler

Ausführung	DIN A1			DIN A0		
Satz	8 Fächer DIN A4	4 Fächer DIN A3	2 Fächer DIN A2	16 Fächer DIN A4	8 Fächer DIN A3	4 Fächer DIN A2
Dekor grau	E 853 637 B	E 853 639 B	E 853 641 B	E 853 643 B	E 853 645 B	E 853 647 B
Euro/Satz	43,50	30,-	10,50	88,-	55,-	28,50



Bei Bestellung von Zubehör ohne Hauptartikel können zusätzliche Versandkosten entstehen.





Kleinfachschränke

Für die sichere Aufbewahrung Ihrer persönlichen Gegenstände und Wertsachen

- Stabile Stahlblechkonstruktion
- Hochwertige Pulverbeschichtung
- Innenliegende Fachtüren, einzeln verschließbar über Zylinderschloss, inkl. 2 Schlüssel

Lichtes Fachmaß: B x T x H
 8 + 20 Fächer 145 x 170 x 160 mm
 12 + 30 Fächer 145 x 170 x 100 mm

10 JAHRE GARANTIE



für die Wandbefestigung

- Türen mit Etikettenrahmen • Inkl. Befestigungsmaterial für Wandaufhängung

Anzahl Fächer Stück	8	12
B x T x H mm	460 x 200 x 815	460 x 200 x 815
RAL 7035 lichtgrau	E 157 1200 B	E 157 1204 B
RAL 7016 anthrazit	E 157 1201 B	E 157 1205 B
RAL 7035 lichtgrau/RAL 7016 anthrazit	E 157 1202 B	E 157 1206 B
RAL 7035 lichtgrau/RAL 5010 enzianblau	E 157 1203 B	E 157 1207 B
Euro	363,-	482,-

mit Sockel

- Türen mit Etikettenrahmen • Inkl. Befestigungsmaterial
- Um ein kippen des Schrankes zu verhindern ist eine bauseitige Sicherung erforderlich

Anzahl Fächer Stück	20	30
B x T x H mm	460 x 200 x 1950	460 x 200 x 1950
RAL 7035 lichtgrau	E 157 1210 B	E 157 1214 B
RAL 7016 anthrazit	E 157 1211 B	E 157 1215 B
RAL 7035 lichtgrau/RAL 7016 anthrazit	E 157 1212 B	E 157 1216 B
RAL 7035 lichtgrau/RAL 5010 enzianblau	E 157 1213 B	E 157 1217 B
Euro	702,-	872,-



Module zur Reihenverbindung

- Für die Wandbefestigung • Türen wahlweise glatt oder mit Etikettenrahmen • Inkl. seitliche Schrankverbinder und Befestigungsmaterial zur Wandaufhängung

Ausführung	Türen glatt		Türen mit Etikettenrahmen	
	3	4	3	4
Anzahl Fächer Stück	3	4	3	4
B x T x H mm	225 x 200 x 598	225 x 200 x 778	225 x 200 x 598	225 x 200 x 778
RAL 7035 lichtgrau	E 601 1837 B	E 601 1841 B	E 601 1845 B	E 601 1849 B
RAL 7016 anthrazit	E 601 1838 B	E 601 1842 B	E 601 1846 B	E 601 1850 B
RAL 7035 lichtgrau/RAL 7016 anthrazit	E 601 1839 B	E 601 1843 B	E 601 1847 B	E 601 1851 B
RAL 7035 lichtgrau/RAL 5010 enzianblau	E 601 1840 B	E 601 1844 B	E 601 1848 B	E 601 1852 B
Euro	151,-	175,-	158,-	182,-





Laptopschränke

- Die Lösung für sicheres Verstauen von Laptops, Notebooks oder Tablets
- Langlebige Stahlkonstruktion
- Türen rechts angeschlagen mit robustem Drehstangen-Scharnier
- Je Tür ein Zylinderschloss mit 2 Schlüsseln
- Komfortabler Türschlagdämpfer für angenehmes Schließverhalten



Elektrifizierung gegen Aufpreis

- Stromanschluss in jedem Fach (Schuko-Steckdose 230 V)
- Montageposition der Steckdosen im Fach immer links
- Inkl. Schrank-Anschlusskabel

Anzahl Fächer Stück	1x10		2x10	
	mit Füßen	mit Sockel	mit Füßen	mit Sockel
B x T x H mm	420 x 500 x 1850	420 x 500 x 1800	810 x 500 x 1850	810 x 500 x 1800
RAL 7035 lichtgrau	E 198 7078 B	E 198 7081 B	E 198 7084 B	E 198 7087 B
RAL 7021 schwarzgrau	E 198 7079 B	E 198 7082 B	E 198 7085 B	E 198 7088 B
RAL 9016 verkehrsweiß	E 640 9122 B	E 640 9123 B	E 640 9124 B	E 640 9125 B
Euro	824,-	851,-	1.470,-	1.546,-
Elektrifizierung	für 10 Fächer		für 20 Fächer	
Art.-Nr.	E 198 7090 B		E 198 7091 B	
Euro	377,-		748,-	

Elektro-Fächerschränke

• Für die personenbezogene Aufbewahrung von akkubetriebenen Geräten aller Art • Akkus können über die eingebauten Steckdosen während der Aufbewahrung aufgeladen werden und sind daher sofort wieder einsatzbereit • Geeignet für den Einsatz in Schulen, Universitäten, Gewerbebetrieben, Flughäfen, öffentlichen Einrichtungen etc. • Gem. Niederspannungsrichtlinie 2014/35/EU, EMV-Richtlinie 2014/30/EU, RoHS-Richtlinie 2011/65/EU • Hochwertig verschweißte Stahl-konstruktion • Äußerst stabile Türen durch gewölbte Oberfläche (bombiert), mit Lochung unten und oben zur Belüftung, rechts angeschlagen • Je Tür ein Zylinderschloss mit 2 Schlüsseln • Innenausstattung je Fach: Energiemodul mit 2 Steckdosen 230 Volt



i

Auf Anfrage Energiemodul je Fach auch mit 1 Steckdose 230 V und 2 USB-Anschlüssen 3.0 lieferbar

Abteil-B x H mm	300 x 300		400 x 400	
Anzahl Fächer Stück	2x6	3x6	2x4	3x4
B x T x H mm	610 x 582 x 1995	905 x 582 x 1995	810 x 582 x 1795	1205 x 582 x 1795
RAL 7035 lichtgrau	E 601 1853 B	E 601 1856 B	E 601 1859 B	E 601 1862 B
RAL 7035 lichtgrau/RAL 5012 lichtblau	E 601 1854 B	E 601 1857 B	E 601 1860 B	E 601 1863 B
RAL 7035 lichtgrau/RAL 7016 anthrazitgrau	E 601 1855 B	E 601 1858 B	E 601 1861 B	E 601 1864 B
Euro	2.294,-	3.072,-	1.857,-	2.882,-



Bei Bestellung von Zubehör ohne Hauptartikel können zusätzliche Versandkosten entstehen.

Ordnungsregale

- Stabile Stahlblechkonstruktion
- Korpus und Fachböden mit hochwertiger Pulverbeschichtung
- Fachböden verstellbar im 17-mm-Raster
- Traglast je Fachboden 10 kg (bei gleichmäßig verteilter Last)



10 JAHRE GARANTIE



1

offen

- 2 Zwischenwände
- 3 x 13 Fächer
- Fachmaß B x H 290 x 118 mm (bei gleichmäßig auf die Höhe verteilten Böden)
- Auf Anfrage auch mit Türen lieferbar

Anzahl Fächer	39
B x T x H mm	1000 x 400 x 1950
RAL 7035 lichtgrau	E 157 7783 B
RAL 7016 anthrazit	E 157 7784 B
Euro	906,-

2

mit untergebautem Ablagetisch

- Ordnungsregal:**
- 2 Zwischenwände
 - 3 x 6 Fächer
 - Fachmaß B x H 290 x 118 mm (bei gleichmäßig auf die Höhe verteilten Böden)
 - Regaltiefe 400 mm

- Ablagetisch:**
- Tischhöhe 950 mm
 - Melaminharzbeschichtete Arbeitsplatte, 25 mm stark
 - Ablagefläche vor Regal 300 mm
 - 2 feste Ablageböden

Anzahl Fächer	18
B x T x H mm	1000 x 700 x 1950
RAL 7035 lichtgrau	E 157 7790 B
RAL 7016 anthrazit	E 157 7791 B
Euro	848,-

3

mit untergebautem Flügeltürenschränk

- Ordnungsregal:**
- 2 Zwischenwände
 - 3 x 6 Fächer
 - Fachmaß B x H 290 x 118 mm (bei gleichmäßig auf die Höhe verteilten Böden)
 - 1 Auszugboden B x T 830 x 350 mm

- Flügeltürenschränk:**
- Schrankhöhe 950 mm
 - 1 Fachboden höhenverstellbar
 - Doppel-Flügeltür mit Dreiregelverschluss und Drehgriff-Zylinderschloss inkl. 2 Schlüssel

Anzahl Fächer	18
B x T x H mm	1000 x 400 x 1950
RAL 7035 lichtgrau	E 157 7785 B
RAL 7016 anthrazit	E 157 7786 B
RAL 7035 lichtgrau/RAL 7016 anthrazit	E 157 7787 B
RAL 7035 lichtgrau/RAL 5010 enzianblau	E 157 7788 B
Euro	887,-





Ordnungsschränke

- Stabile Stahlblechkonstruktion
- Korpus und Fachböden mit hochwertiger Pulverbeschichtung
- Flügeltür mit Dreiegelverschluss und Drehgriff-Zylinderschloss inkl. 2 Schlüssel
- 1 Zwischenwand
- 2 x 13 Fächer
- Fachmaß linke Reihe: B x H 255 x 118 mm, rechte Reihe: B x H 250 x 118 mm (bei gleichmäßig auf die Höhe verteilte Böden)
- Fachböden verstellbar im 17-mm-Raster
- Traglast je Fachboden 10 kg (bei gleichmäßig verteilter Last)



Anzahl Fächer	26
B x T x H mm	640 x 400 x 1950
RAL 7035 lichtgrau	E 157 7527 B
RAL 7016 anthrazit	E 157 7528 B
RAL 7035 lichtgrau/RAL 7016 anthrazit	E 157 7529 B
RAL 7035 lichtgrau/RAL 5010 enzianblau	E 156 8323 B
Euro	773,-

Postverteilschränke

Praktische Kombination mit Schließfach- und Verteilfunktion

- Stabile Stahlblechkonstruktion
- Hochwertige Pulverbeschichtung
- Innenliegende Fachtüren mit Briefschlitz
- Einzeln verschließbar über Zylinderschloss, inkl. 2 Schlüssel



Lichtes Fachmaß: 300 mm Abteilleite 220 x 470 x 145 mm
400 mm Abteilleite 320 x 470 x 145 mm

Briefschlitz: 300 mm Abteilleite 230 x 20 mm
400 mm Abteilleite 250 x 20 mm



! Postverteilschränke mit Haupttür zum gemeinsamen Öffnen aller Fachtüren finden Sie bei unseren Wäscheschränken auf Seite 848. Hier bitte mit der Zusatzoption "Briefschlitz" bestellen.



Abteilleite mm	300	400	400	400	20	30
Anzahl Fächer	10	20	30	10	20	30
B x T x H mm	300 x 500 x 1850	600 x 500 x 1850	900 x 500 x 1850	400 x 500 x 1850	800 x 500 x 1850	1200 x 500 x 1850
RAL 7035 lichtgrau	E 642 1970 B	E 642 1974 B	E 642 1978 B	E 642 1982 B	E 642 1986 B	E 642 1990 B
RAL 7016 anthrazit	E 642 1971 B	E 642 1975 B	E 642 1979 B	E 642 1983 B	E 642 1987 B	E 642 1991 B
RAL 7035 lichtgrau/RAL 7016 anthrazit	E 642 1972 B	E 642 1976 B	E 642 1980 B	E 642 1984 B	E 642 1988 B	E 642 1992 B
RAL 7035 lichtgrau/RAL 5010 enzianblau	E 642 1973 B	E 642 1977 B	E 642 1981 B	E 642 1985 B	E 642 1989 B	E 642 1993 B
Euro	539,-	867,-	1.217,-	584,-	956,-	1.350,-



Bei Bestellung von Zubehör ohne Hauptartikel können zusätzliche Versandkosten entstehen.

Minitransportwagen

- Universelle Anwendung wie z. B. zur Postverteilung oder zum Kommissionieren
- Gestell aus elektrolytisch verzinktem Stahlrohr
- 4 Lenkrollen Ø 100 mm
- Vollgummibereifung grau, spurlos



5 JAHRE GARANTIE



Abb.	Ausstattung	Außenmaße L x B x H mm	Traglast kg	Gewicht kg	Art.-Nr.	Euro
1	1 Boden, 1 Gitterboden	660 x 385 x 1090	35	10	E 834 375 B	165,-
2	2 Böden, 1 Gitterboden	660 x 385 x 1090	35	13	E 834 376 B	191,-
3	1 Boden, 1 Korb, 1 Gitterboden	660 x 385 x 1090	35	12,5	E 834 377 B	191,-
4	2 Körbe, 1 Gitterboden	660 x 385 x 1090	35	12,5	E 834 378 B	191,-
5	2 Körbe	690 x 410 x 950	100	12,5	E 834 379 B	242,-





Schubladenboxen

- Schubladenbox mit 4 farbigen Schubladen als Organisations- und Orientierungshilfe
- 2 XXL-Schubladen bieten besonderes viel Stauraum
- Hochwertige ABS-Qualität
- Geräuschfreier Schubladenlauf, mit Auszugssperre
- Für Formate bis DIN A4, C4 sowie Folio- und Letter-Size-Format
- Mit transparenten Beschriftungsfenstern und auswechselbaren Einsteck-Etiketten
- Stapelbar über rutschfeste Kunststoff-Füßchen
- Reihenaufstellung in allen Standard-Büroschränken und Sideboards möglich
- Farbe off white

für Format	B x T x H	Art.-Nr.	Euro
A4	280 x 356 x 292	E 647 1784 B	75,-
A4 abschließbar	280 x 356 x 292	E 647 1785 B	99,-



Schubladenboxen mit Staubschutz

- Aus Polystyrol
- Offene Schubladen
- Staubschutz durch versenkbare Frontplatte
- Stapelbar
- Zur Nutzung auf dem Schreibtisch, Büro- & Thekenschränken oder in Regalen
- Ausführung anthrazit aus mind. 80% Recycling Material gefertigt



Anzahl Fächer	7
B x T x H mm	250 x 365 x 322
grau	E 851 486 B
anthrazit	E 647 6869 B
Euro	65,-



Bei Bestellung von Zubehör ohne Hauptartikel können zusätzliche Versandkosten entstehen.



Briefablageschalen

- Elegant und formschön • Übereinander und versetzt stapelbar • Hohe Aufnahme von Schriftgut • Einfaches Entnehmen durch verschiedenfarbige, große Greifzonen • Farbe anthrazit mit farbig abgesetzter Greifzone • Innenmaße B x T x H 253 x 325 x 65 mm • **VE 5 Stück**



B x T x H mm	264 x 336 x 74
anthrazit	E 851 699 B
off white	E 647 1783 B
Euro	35,-

Schubladenboxen

- Aus hochwertigem Kunststoff (ABS) • Schubladen und Korpus in unterschiedlichen Farben • Für Formate DIN A4, C4 sowie Folio- und Letter-Size-Format • Geräuscharmer Schubladenleichtlauf mit Auszugssperre • Stapelbar • Rutschfeste Kunststofffüße • Inkl. transparenten Beschriftungsfenstern und computerbeschriftbaren, leicht auswechselbaren Einsteck-Etiketten



reddot design award
winner 2013

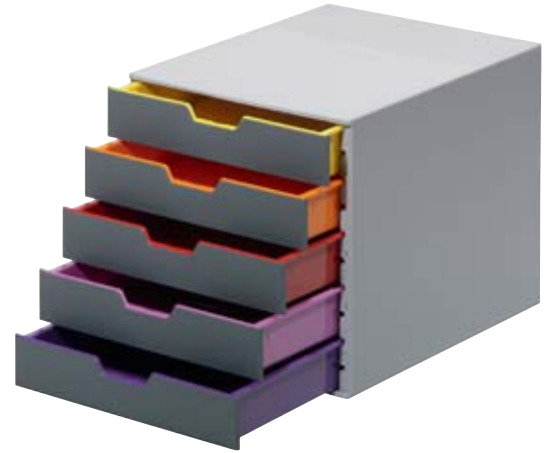

Anzahl Fächer	5	7	10
B x T x H mm	280 x 356 x 292	280 x 356 x 292	280 x 356 x 292
grau/farbig sortiert	E 851 432 B	E 851 433 B	E 851 434 B
off white/farbig sortiert	E 640 9158 B	-	E 640 9157 B
Euro	77,-	88,-	95,-

Ablage- und Sortiersystem

- Zur Verwahrung von Kopierpapier, Zeitschriften, etc. oder als Postsortieranlage
- Durch Aufbaumodule jederzeit erweiter- und kombinierbar • Aus hochbelastbarem Polystyrol • Boden in grau, Seitenteile farblich abgesetzt • Inkl. Beschriftungsschilder • Anlieferung erfolgt zerlegt im handlichen Karton

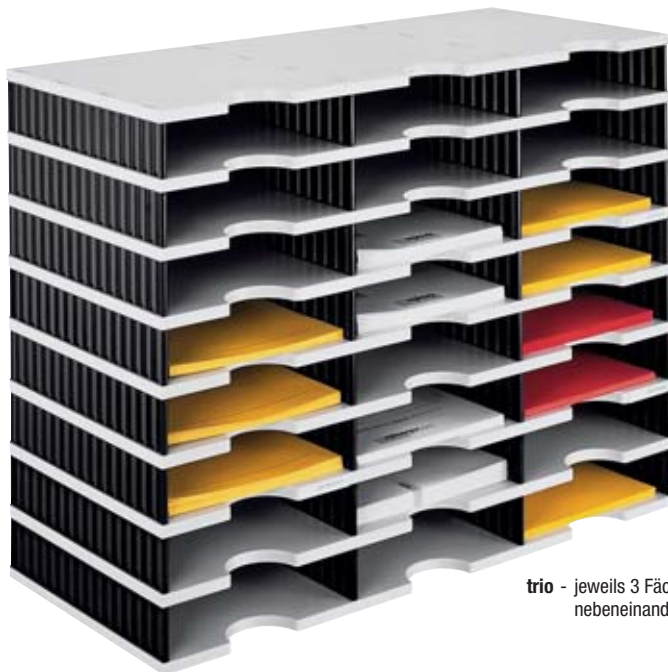

trio - jeweils 3 Fächer
nebeneinander



duo - jeweils 2 Fächer
nebeneinander

Grundmodule

Ausführung	duo	6
Anzahl Fächer	4	6
B x T x H mm	485 x 331 x 153	485 x 331 x 223
grau/blau	E 864 644 B	E 864 646 B
grau/schwarz	E 864 645 B	E 864 647 B
Euro	42,50	53,-



Ausführung	trio	12	24
Anzahl Fächer	9	12	24
B x T x H mm	723 x 331 x 223	723 x 331 x 293	723 x 331 x 573
grau/blau	E 864 650 B	E 864 652 B	E 864 654 B
grau/schwarz	E 864 651 B	E 864 653 B	E 864 655 B
Euro	71,-	86,-	139,-

Aufbaumodule

Ausführung	duo	trio
Anzahl Fächer	4	6
B x T x H mm	485 x 331 x 140	723 x 331 x 140
grau/blau	E 864 648 B	E 864 656 B
grau/schwarz	E 864 649 B	E 864 657 B
Euro	38,-	49,-



Ablagekorb-Tischständer

- Transparente Kunststoff-Ablagekörbe • Längs und quer montierbar • Schwenkbar um 360° • Geeignet für Unterlagen max. 240 x 340 mm • Befestigung am Tisch mit Klemmzwinde • Klemmbereich 20-72 mm

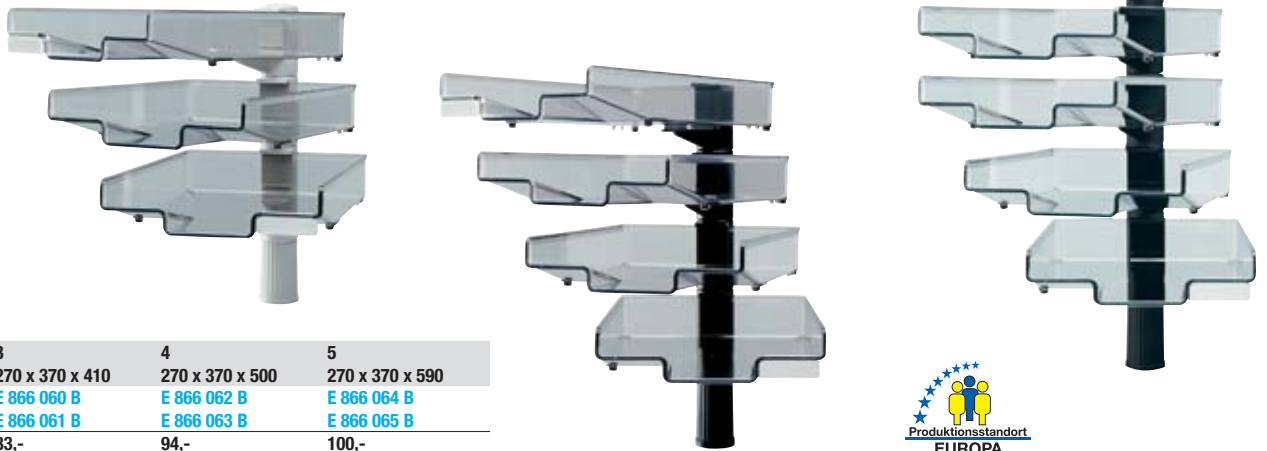

Anzahl Körbe	3	4	5
B x T x H mm	270 x 370 x 410	270 x 370 x 500	270 x 370 x 590
lichtgrau	E 866 060 B	E 866 062 B	E 866 064 B
schwarz	E 866 061 B	E 866 063 B	E 866 065 B
Euro	83,-	94,-	100,-



Metall-Sortierablage

- Zum übersichtlichen Sortieren von Unterlagen • Für Formate DIN A4 und Folio
- Geeignet zum Stellen oder zur Wandbefestigung • Aus pulverbeschichtetem Stahl • Mit seitlichen Etikettenfenstern



Anzahl Fächer	3	5	8
B x T x H mm	360 x 250 x 205	360 x 250 x 330	360 x 250 x 540
schwarz	E 604 0026 B	E 862 996 B	E 862 998 B
grau	E 604 0027 B	E 862 997 B	E 862 999 B
Euro	71,-	82,-	107,-

Prospektpender-Set

- Für die Bereitstellung von Prospekten, Auftragsaschen, Arbeitsplänen und vielem mehr • Für Informationen im Format A4 • Ein Modul bestehend aus 12 Prospektfächern



Ausführung	DIN A4 hoch	DIN A4 quer
Anzahl Fächer	12	12
B x T x H mm	240 x 135 x 1115	348 x 95 x 1045
schwarz	E 198 6651 B	E 198 6654 B
weiß	E 198 6652 B	E 198 6655 B
transparent	E 198 6653 B	E 198 6656 B
Euro/Set	60,-	60,-



Bei Bestellung von Zubehör ohne Hauptartikel können zusätzliche Versandkosten entstehen.

Büro-Steckregale

- Optimale Raumaussnutzung • Fachböden 30 mm stark, im Raster von 59 mm höhenverstellbar • Regalposten aus Kastenprofilen mit glatten Fronten • Serienmäßig mit bodenbündiger Sockelblende • Mit zusätzlichen Fachböden, Fachteilern, Seiten- und Trennstegen und Pendelhefterschiene individuell auszustatten • Türen-Anbausätze, Seitenblenden und Zwischenwände ermöglichen die problemlose Integration von Schrankelementen • Hochwertige Pulverbeschichtung in RAL 7035 lichtgrau

- **Traglast:**
Fachboden 300/400 mm tief 60 kg,
Fachboden 600 mm tief 80 kg, Regalfeld 500 kg
- **Außenmaße:**
Länge je Regalwand =
Nennlänge + 30 mm,
Tiefe je Regalwand =
Nenntiefe + 40 mm



Ohne Rückwand

Höhe mm	Anzahl Böden/OH	1900		2250		2600		
		Tiefe mm	Grundfeld	Anbaufeld	Grundfeld	Anbaufeld	Grundfeld	Anbaufeld
750	6/5	300	E 854 408 B	E 854 409 B	E 854 412 B	E 854 413 B	E 854 416 B	E 854 417 B
	Euro		247,-	188,-	305,-	235,-	364,-	270,-
	400	E 854 420 B	E 854 421 B	E 854 424 B	E 854 425 B	E 854 428 B	E 854 449 B	
	Euro		289,-	235,-	360,-	282,-	423,-	324,-
	600	E 854 431 B	E 854 432 B	E 854 435 B	E 854 436 B	E 854 439 B	E 854 440 B	
	Euro		376,-	305,-	442,-	371,-	536,-	430,-
960	6/5	300	E 854 410 B	E 854 411 B	E 854 414 B	E 854 415 B	E 854 418 B	E 854 419 B
	Euro		258,-	200,-	317,-	242,-	371,-	282,-
	400	E 854 422 B	E 854 423 B	E 854 426 B	E 854 427 B	E 854 429 B	E 854 430 B	
	Euro		301,-	242,-	364,-	289,-	430,-	329,-
	600	E 854 433 B	E 854 434 B	E 854 437 B	E 854 438 B	E 854 441 B	E 854 442 B	
	Euro		388,-	317,-	447,-	376,-	548,-	442,-

Mit Rückwand

Höhe mm	Anzahl Böden/OH	1900		2250		2600		
		Tiefe mm	Grundfeld	Anbaufeld	Grundfeld	Anbaufeld	Grundfeld	Anbaufeld
750	6/5	300	E 854 467 B	E 854 468 B	E 854 471 B	E 854 472 B	E 854 475 B	E 854 476 B
	Euro		353,-	313,-	435,-	364,-	506,-	435,-
	400	E 854 479 B	E 854 480 B	E 854 483 B	E 854 484 B	E 854 487 B	E 854 488 B	
	Euro		411,-	353,-	477,-	411,-	588,-	489,-
	600	E 854 491 B	E 854 492 B	E 854 495 B	E 854 496 B	E 854 499 B	E 854 500 B	
	Euro		489,-	423,-	576,-	489,-	689,-	588,-
960	6/5	300	E 854 469 B	E 854 470 B	E 854 473 B	E 854 474 B	E 854 477 B	E 854 478 B
	Euro		364,-	324,-	447,-	376,-	536,-	442,-
	400	E 854 481 B	E 854 482 B	E 854 485 B	E 854 486 B	E 854 489 B	E 854 490 B	
	Euro		419,-	360,-	489,-	423,-	600,-	501,-
	600	E 854 493 B	E 854 494 B	E 854 497 B	E 854 498 B	E 854 501 B	E 854 502 B	
	Euro		494,-	430,-	588,-	501,-	694,-	600,-

Zubehör

Seitenstege

- Verhindert ein seitliches Herausfallen



Tiefe mm	Art.-Nr.	Euro
300	E 854 446 B	5,80
400	E 854 454 B	6,30
600	E 854 462 B	8,60

Fachteiler

- Verschiebbar



Tiefe mm	Art.-Nr.	Euro
300	E 854 557 B	11,-
400	E 854 453 B	13,-
600	E 854 461 B	19,-

Trennstege

- Für 600 mm tiefe Regale (doppelseitige Ordnerlage)



Breite mm	Art.-Nr.	Euro
750	E 854 463 B	9,80
960	E 854 464 B	11,-





Leer-Regale für individuelle Einrichtung

- Mit Rückwand
- Ohne Fachböden
- zur weiteren
Einrichtung nach Wahl

Höhe mm	1900		2250		2600		
	Kopf- und Sockelboden		Kopf- und Sockelboden		Kopf- und Sockelboden		
Regalausführung	Grundfeld	Anbaufeld	Grundfeld	Anbaufeld	Grundfeld	Anbaufeld	
750	300	E 601 9770 B	E 601 9771 B	E 601 9782 B	E 601 9783 B	E 601 9794 B	E 601 9795 B
	Euro	301,-	247,-	364,-	289,-	423,-	341,-
	400	E 601 9772 B	E 601 9773 B	E 601 9784 B	E 601 9785 B	E 601 9796 B	E 601 9797 B
	Euro	341,-	270,-	388,-	305,-	459,-	364,-
	600	E 601 9774 B	E 601 9775 B	E 601 9786 B	E 601 9787 B	E 601 9798 B	E 601 9799 B
	Euro	371,-	294,-	435,-	341,-	517,-	407,-
960	300	E 601 9776 B	E 601 9777 B	E 601 9788 B	E 601 9789 B	E 601 9800 B	E 601 9801 B
	Euro	305,-	254,-	376,-	301,-	435,-	348,-
	400	E 601 9778 B	E 601 9779 B	E 601 9790 B	E 601 9791 B	E 601 9802 B	E 601 9803 B
	Euro	341,-	265,-	400,-	313,-	470,-	376,-
	600	E 601 9780 B	E 601 9781 B	E 601 9792 B	E 601 9793 B	E 601 9804 B	E 601 9805 B
	Euro	376,-	305,-	435,-	353,-	529,-	411,-

Zubehör

Fachböden

- Für Leer-Regale oder zusätzlich für Komplett-Regale

Breite mm	Tiefe mm	Art.-Nr.	Euro
750	300	E 854 443 B	19,50
	400	E 854 451 B	25,50
	600	E 854 459 B	34,50
960	300	E 854 444 B	20,50
	400	E 854 452 B	26,50
	600	E 854 460 B	35,50

Pendelhefterschienen

- Für System Elba/Leitz • 400 mm tief

Breite mm	Art.-Nr.	Euro
750	E 854 457 B	32,-
960	E 854 458 B	33,50

Gestaltungsbeispiele für Leer-Regale

- Höhe 2250 mm



Leer-Regal (Grundfeld)
5 Fachböden
1 Seitenblende



Leer-Regal (Anbaufeld)
6 Pendelhefterschienen



Leer-Regal (Anbaufeld)
2 Zwischenwände
5 Fachböden
1 Türen-Anbausatz
1 Seitenblende

Seitenblenden

- Verdeckt und schließt die offenen Seiten des Regals

Höhe mm	Tiefe mm	Art.-Nr.	Euro
1900	300	E 854 503 B	45,-
	400	E 854 506 B	66,-
	600	E 854 509 B	75,-
2250	300	E 854 504 B	61,-
	400	E 854 507 B	67,-
	600	E 854 510 B	92,-
2600	300	E 854 505 B	68,-
	400	E 854 508 B	81,-
	600	E 854 511 B	104,-

Türen-Anbausätze

- 1900 mm hoch

Breite mm	Art.-Nr.	Euro
750	E 854 512 B	289,-
960	E 854 513 B	301,-

Zwischenwände

- Als seitlicher Abschluss beim Einsatz von Türen • 1900 mm hoch

Tiefe mm	Art.-Nr.	Euro
300	E 854 514 B	41,50
400	E 854 515 B	56,-
600	E 854 516 B	75,-



5 JAHRE GARANTIE

RAHMEN MONTIERT



Büro-/Archivregalsysteme

- Dieses Fachbodenregal-System eignet sich ideal für den Einsatz als Büro- und Archivregal
- Die Systemmaße erlauben eine optimale Einlagerung von Standard-Ordnern ohne Platzverluste
- Mit der Regaltiefe von 600 mm ist eine doppelseitige Nutzung möglich
- Regale sendzimirverzinkt und Ständerahmen wahlweise mit Vollblechseitenwänden

Sicherheitshinweis:

Wenn die Regalhöhe mehr als das vierfache der Regaltiefe beträgt, sind die Regale gegen Umkippen zu sichern



Ihre Produktvorteile:

- Preiswerte Büroregale
- Fachebenen: Stahlfachboden oder Spanplattenboden
- Im Rastermaß 25 mm einfach verstellbar
- Einseitige oder doppelseitige Regalnutzung
- Spezifisches Zubehör lieferbar



Ordnerkapazitäten je Ablageebene:

- | | | |
|--------------|----------|-----------|
| • Feldbreite | 875 mm | 10 Ordner |
| • Feldbreite | 1.005 mm | 12 Ordner |
| • Feldbreite | 1.285 mm | 15 Ordner |
| • Feldbreite | 1.695 mm | 20 Ordner |



Preiswertes Ordnerregal, Stahlfachboden verzinkt mit 25 mm Rohrkante und 80 kg Fachlast



Unterschiedliche Fachebenen, individuell je nach Bedarf und Einsatzbereich



Archivregal verzinkt mit Spanplattenboden, Fachbreite 1.695 mm für wirtschaftlichste Archivierung



Regal-Schrank-Kombination als Büroregal zur sicheren Aufbewahrung von Dokumenten

Archivregal-Sets

- Ständerahmen mit verzinkten Tiefenriegeln



Mit Stahlfachböden

- 6 verzinkte Stahlfachböden (5 Ordnererebenen und 1 Abschlussboden)
- Kapazität: 12 Standardordner je Fach, 60 Standardordner je Regalfeld
- Feldbreite 1005 mm

Fachlast: 150 kg

Feldlast: bis max. 2000 kg (bei gleichmäßig verteilter Last)

Ausführung	B x T x H mm	Art.-Nr.	Euro/Set
Grundfeld + 1 Anbaufeld	2010 x 300 x 2000	E 861 629 B	406,-
Grundfeld + 2 Anbaufelder	3015 x 300 x 2000	E 861 630 B	587,-
Grundfeld + 3 Anbaufelder	4020 x 300 x 2000	E 861 631 B	760,-



Mit Spanplattenböden

- 6 Fachebenen Spanplattenboden Span 16 mm, P4 (5 Ordnererebenen und 1 Abschlussboden)
- Kapazität: 15 Standardordner je Fach, 75 Standardordner je Regalfeld • Feldbreite 1285 mm

Fachlast: 250 kg

Feldlast: bis max. 2000 kg (bei gleichmäßig verteilter Last)



Ausführung	B x T x H mm	Art.-Nr.	Euro/Set
Grundfeld + 1 Anbaufeld	2570 x 300 x 2075	E 861 626 B	547,-
Grundfeld + 2 Anbaufelder	3855 x 300 x 2075	E 861 627 B	791,-
Grundfeld + 3 Anbaufelder	5140 x 300 x 2075	E 861 628 B	1.031,-



Bei Bestellung von Zubehör ohne Hauptartikel können zusätzliche Versandkosten entstehen.

5.2 5 Büro > 5.2 Büroeinrichtungen Büro-/Archiv-Steckregale

Archiv-Steckregale mit Stahlböden

- Ständerahmen aus verzinkten T-Profilen mit Tiefenriegel • Stahlfüße • Verzinkte Stahlfachböden, 25 mm stark mit Rohrkante, höhenverstellbar im 25-mm-Raster



Fachlast: 80 kg
Feldlast: bis max. 1500 kg (bei gleichmäßig verteilter Last)

Planungshinweise

- Feldbreiten sind Achsmaße
- **Außenmaße:**
Breite Grundfeld + 56 mm
Breite Anbaufeld + 0 mm
Tiefe + 26 mm



Feldbreite 875 mm

Regaltiefe mm		300		600	
Ausführung		Grundfeld	Anbaufeld	Grundfeld	Anbaufeld
Höhe 2000 mm 5 OH	5 Böden	E 878 380 B	E 878 381 B	E 878 382 B	E 878 383 B
	ohne Abschlussboden	197,-	137,-	275,-	212,-
	6 Böden	E 878 392 B	E 878 393 B	E 878 394 B	E 878 395 B
	inkl. Abschlussboden	212,-	153,-	296,-	234,-
Höhe 2000 mm 6 OH	6 Böden	E 878 404 B	E 878 405 B	E 878 406 B	E 878 407 B
	ohne Abschlussboden	212,-	153,-	296,-	234,-
Höhe 2325 mm 6 OH	6 Böden	E 878 416 B	E 878 417 B	E 878 418 B	E 878 419 B
	ohne Abschlussboden	228,-	156,-	306,-	244,-
	7 Böden	E 878 428 B	E 878 429 B	E 878 430 B	E 878 431 B
	inkl. Abschlussboden	244,-	171,-	328,-	265,-
Höhe 2325 mm 7 OH	7 Böden	E 878 440 B	E 878 441 B	E 878 442 B	E 878 443 B
	ohne Abschlussboden	244,-	171,-	328,-	265,-
Stahlfachboden, extra		E 878 452 B	16,-	E 878 453 B	25,-

Feldbreite 1005 mm

Regaltiefe mm		300		600	
Ausführung		Grundfeld	Anbaufeld	Grundfeld	Anbaufeld
Höhe 2000 mm 5 OH	5 Böden	E 878 384 B	E 878 385 B	E 878 386 B	E 878 387 B
	ohne Abschlussboden	203,-	140,-	281,-	228,-
	6 Böden	E 878 396 B	E 878 397 B	E 878 398 B	E 878 399 B
	inkl. Abschlussboden	218,-	156,-	306,-	249,-
Höhe 2000 mm 6 OH	6 Böden	E 878 408 B	E 878 409 B	E 878 410 B	E 878 411 B
	ohne Abschlussboden	218,-	156,-	306,-	249,-
Höhe 2325 mm 6 OH	6 Böden	E 878 420 B	E 878 421 B	E 878 422 B	E 878 423 B
	ohne Abschlussboden	228,-	166,-	322,-	259,-
	7 Böden	E 878 432 B	E 878 433 B	E 878 434 B	E 878 435 B
	inkl. Abschlussboden	249,-	181,-	343,-	281,-
Höhe 2325 mm 7 OH	7 Böden	E 878 444 B	E 878 445 B	E 878 446 B	E 878 447 B
	ohne Abschlussboden	249,-	181,-	343,-	281,-
Stahlfachboden, extra		E 878 454 B	18,50	E 878 455 B	26,-



Feldbreite 1285 mm

Regaltiefe mm		300		600	
Ausführung		Grundfeld	Anbaufeld	Grundfeld	Anbaufeld
Höhe 2000 mm 5 OH	5 Böden	E 878 388 B	E 878 389 B	E 878 390 B	E 878 391 B
	ohne Abschlussboden	234,-	181,-	328,-	275,-
	6 Böden	E 878 400 B	E 878 401 B	E 878 402 B	E 878 403 B
	inkl. Abschlussboden	259,-	203,-	359,-	306,-
Höhe 2000 mm 6 OH	6 Böden	E 878 412 B	E 878 413 B	E 878 414 B	E 878 415 B
	ohne Abschlussboden	259,-	203,-	359,-	306,-
Höhe 2325 mm 6 OH	6 Böden	E 878 424 B	E 878 425 B	E 878 426 B	E 878 427 B
	ohne Abschlussboden	275,-	212,-	375,-	312,-
	7 Böden	E 878 436 B	E 878 437 B	E 878 438 B	E 878 439 B
	inkl. Abschlussboden	296,-	234,-	406,-	343,-
Höhe 2325 mm 7 OH	7 Böden	E 878 448 B	E 878 449 B	E 878 450 B	E 878 451 B
	ohne Abschlussboden	296,-	234,-	406,-	343,-
Stahlfachboden, extra		E 878 456 B	26,-	E 878 457 B	34,50



Archiv-Steckregale mit Stahlböden

- Ständerrahmen aus verzinkten T-Profilen, wahlweise mit Tiefenriegel oder Vollblech-Seitenwänden
- Stahlfüße • Verzinkte Stahlfachböden, 40 mm stark mit Rohrkante, höhenverstellbar im 25-mm-Raster

Fachlast: 150 kg

Feldlast: bis max. 2000 kg (bei gleichmäßig verteilter Last)

Planungshinweise:

- Feldbreiten sind Achsmaße

• Außenmaße:

- Breite Grundfeld + 56 mm
- Breite Anbaufeld + 0 mm
- Tiefe + 26 mm

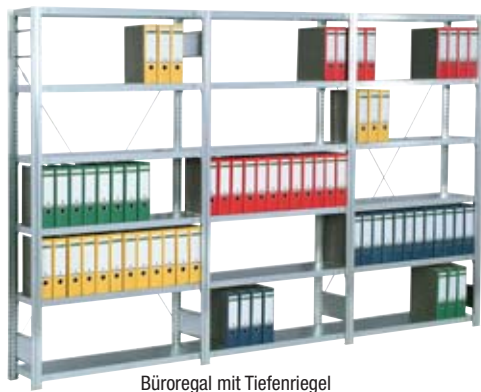

Büroregal mit Tiefenriegel



Büroregal mit Seitenwänden

i Archiv-Steckregale lackiert in RAL 7035
lichtgrau erhalten Sie auf Anfrage



Feldbreite 875 mm

Archivregale Regaltiefe mm Ausführung	Ständerrahmen mit Tiefenriegel				Ständerrahmen mit Vollblech-Seitenwänden			
	300 Grundfeld	Anbaufeld	600 Grundfeld	Anbaufeld	300 Grundfeld	Anbaufeld	600 Grundfeld	Anbaufeld
Höhe 2000 mm 6 Fachböden	E 872 540 B 228,-	E 872 541 B 171,-	E 872 542 B 322,-	E 872 543 B 265,-	E 872 548 B 312,-	E 872 549 B 212,-	E 872 550 B 437,-	E 872 551 B 322,-
Höhe 2325 mm 7 Fachböden	E 872 544 B 265,-	E 872 545 B 197,-	E 872 546 B 369,-	E 872 547 B 296,-	E 872 552 B 369,-	E 872 553 B 249,-	E 872 554 B 508,-	E 872 555 B 369,-
Fachboden, extra	E 872 556 B	20,-	E 872 557 B	28,50	E 872 556 B	20,-	E 872 557 B	28,50

Feldbreite 1005 mm

Archivregale Regaltiefe mm Ausführung	Ständerrahmen mit Tiefenriegel				Ständerrahmen mit Vollblech-Seitenwänden			
	300 Grundfeld	Anbaufeld	600 Grundfeld	Anbaufeld	300 Grundfeld	Anbaufeld	600 Grundfeld	Anbaufeld
Höhe 2000 mm 6 Fachböden	E 872 560 B 234,-	E 872 561 B 181,-	E 872 562 B 338,-	E 872 563 B 281,-	E 872 568 B 322,-	E 872 569 B 218,-	E 872 570 B 453,-	E 872 571 B 338,-
Höhe 2325 mm 7 Fachböden	E 872 564 B 265,-	E 872 565 B 203,-	E 872 566 B 385,-	E 872 567 B 312,-	E 872 572 B 375,-	E 872 573 B 259,-	E 872 574 B 531,-	E 872 575 B 390,-
Fachboden, extra	E 871 504 B	22,-	E 871 507 B	30,50	E 871 504 B	22,-	E 871 507 B	30,50

Feldbreite 1285 mm

Archivregale Regaltiefe mm Ausführung	Ständerrahmen mit Tiefenriegel				Ständerrahmen mit Vollblech-Seitenwänden			
	300 Grundfeld	Anbaufeld	600 Grundfeld	Anbaufeld	300 Grundfeld	Anbaufeld	600 Grundfeld	Anbaufeld
Höhe 2000 mm 6 Fachböden	E 872 580 B 291,-	E 872 581 B 234,-	E 872 582 B 399,-	E 872 583 B 343,-	E 872 588 B 375,-	E 872 589 B 275,-	E 872 590 B 524,-	E 872 591 B 399,-
Höhe 2325 mm 7 Fachböden	E 872 584 B 338,-	E 872 585 B 265,-	E 872 586 B 453,-	E 872 587 B 390,-	E 872 592 B 437,-	E 872 593 B 322,-	E 872 594 B 602,-	E 872 595 B 461,-
Fachboden, extra	E 871 534 B	29,-	E 871 537 B	40,-	E 871 534 B	29,-	E 871 537 B	40,-

Zubehör

Passend zu Regalen	Breite 875 mm	Breite 1005 mm	Breite 1285 mm	Tiefe 300 mm	Tiefe 600 mm
Mittelanschlag, verzinkt Euro	E 871 300 B 6,50	E 871 301 B 7,70	E 871 302 B 9,60	-	-
Hinterer Anschlag, verzinkt Euro	E 871 304 B 7,50	E 871 305 B 8,20	E 871 306 B 9,60	-	-
Fachteiler, RAL 7035 lichtgrau Euro	-	-	-	E 872 061 B 16,-	E 872 064 B 21,50



Bei Bestellung von Zubehör ohne Hauptartikel können zusätzliche Versandkosten entstehen.

Archiv-Steckregale mit Spanplattenböden

• Ständerrahmen aus verzinkten T-Profilen, wahlweise mit Tiefenriegel oder Vollblech-Seitenwänden • Stahlfüße • Verzinkte Stufenbalken mit eingelegten Spanplattenböden 16 mm P4, höhenverstellbar im 25-mm-Raster

Fachlast: 250 kg
Feldlast: bis max. 2000 kg
(bei gleichmäßig verteilter Last)



Planungshinweise:

- Feldbreiten sind Achsmaße
- **Außenmaße:**
Breite Grundfeld + 56 mm
Breite Anbaufeld + 0 mm
Tiefe + 26 mm



Archivregal mit Seitenwänden, auch doppelseitig nutzbar

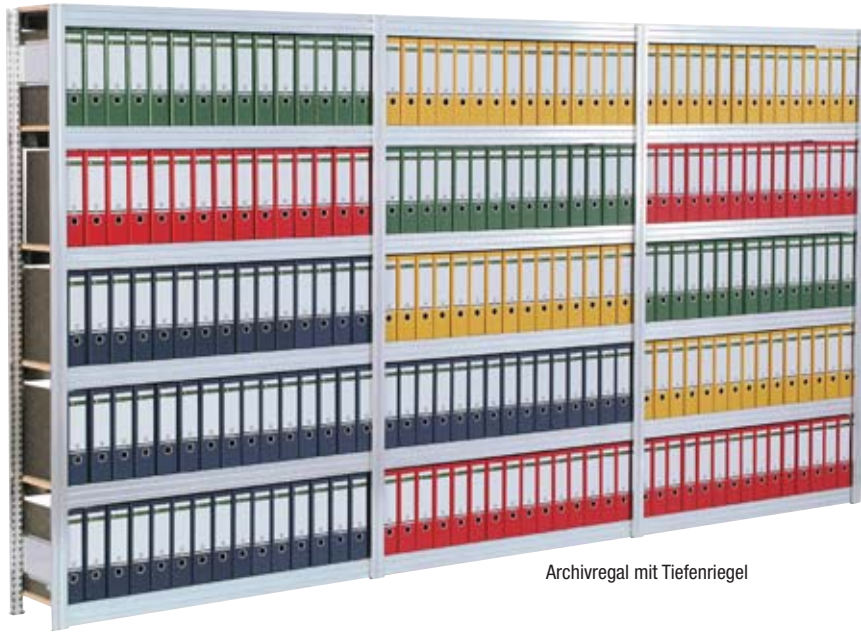

Archivregal mit Tiefenriegel



Feldbreite 875 mm

Archivregale Regaltiefe mm Ausführung	Ständerrahmen mit Tiefenriegel				Ständerrahmen mit Vollblech-Seitenwänden			
	Grundfeld	Anbaufeld	600 Grundfeld	600 Anbaufeld	Grundfeld	Anbaufeld	600 Grundfeld	600 Anbaufeld
Höhe 2075 mm 6 Fachebenen	E 872 460 B 244,-	E 872 461 B 187,-	E 872 462 B 281,-	E 872 463 B 228,-	E 872 468 B 328,-	E 872 469 B 228,-	E 872 470 B 399,-	E 872 471 B 281,-
Höhe 2500 mm 7 Fachebenen	E 872 464 B 291,-	E 872 465 B 218,-	E 872 466 B 338,-	E 872 467 B 265,-	E 872 472 B 390,-	E 872 473 B 275,-	E 872 474 B 484,-	E 872 475 B 338,-
Fachebene, extra	E 871 354 B 25,-	25,-	E 871 357 B 28,50	28,50	E 871 354 B 25,-	25,-	E 871 357 B 28,50	28,50

Feldbreite 1005 mm

Archivregale Regaltiefe mm Ausführung	Ständerrahmen mit Tiefenriegel				Ständerrahmen mit Vollblech-Seitenwänden			
	Grundfeld	Anbaufeld	600 Grundfeld	600 Anbaufeld	Grundfeld	Anbaufeld	600 Grundfeld	600 Anbaufeld
Höhe 2075 mm 6 Fachebenen	E 872 480 B 259,-	E 872 481 B 212,-	E 872 482 B 306,-	E 872 483 B 244,-	E 872 488 B 343,-	E 872 489 B 249,-	E 872 490 B 422,-	E 872 491 B 306,-
Höhe 2500 mm 7 Fachebenen	E 872 484 B 312,-	E 872 485 B 244,-	E 872 486 B 369,-	E 872 487 B 291,-	E 872 492 B 414,-	E 872 493 B 296,-	E 872 494 B 515,-	E 872 495 B 369,-
Fachebene, extra	E 871 384 B 26,-	26,-	E 871 387 B 31,50	31,50	E 871 384 B 26,-	26,-	E 871 387 B 31,50	31,50

Feldbreite 1285 mm

Archivregale Regaltiefe mm Ausführung	Ständerrahmen mit Tiefenriegel				Ständerrahmen mit Vollblech-Seitenwänden			
	Grundfeld	Anbaufeld	600 Grundfeld	600 Anbaufeld	Grundfeld	Anbaufeld	600 Grundfeld	600 Anbaufeld
Höhe 2075 mm 6 Fachebenen	E 872 500 B 306,-	E 872 501 B 249,-	E 872 502 B 353,-	E 872 503 B 296,-	E 872 508 B 385,-	E 872 509 B 291,-	E 872 510 B 477,-	E 872 511 B 353,-
Höhe 2500 mm 7 Fachebenen	E 872 504 B 359,-	E 872 505 B 291,-	E 872 506 B 422,-	E 872 507 B 353,-	E 872 512 B 461,-	E 872 513 B 343,-	E 872 514 B 571,-	E 872 515 B 422,-
Fachebene, extra	E 871 414 B 34,50	34,50	E 871 417 B 40,-	40,-	E 871 414 B 34,50	34,50	E 871 417 B 40,-	40,-

Feldbreite 1695 mm

Archivregale Regaltiefe mm Ausführung	Ständerrahmen mit Tiefenriegel				Ständerrahmen mit Vollblech-Seitenwänden			
	Grundfeld	Anbaufeld	600 Grundfeld	600 Anbaufeld	Grundfeld	Anbaufeld	600 Grundfeld	600 Anbaufeld
Höhe 2075 mm 6 Fachebenen	E 872 520 B 359,-	E 872 521 B 306,-	E 872 522 B 430,-	E 872 523 B 369,-	E 872 528 B 446,-	E 872 529 B 343,-	E 872 530 B 547,-	E 872 531 B 422,-
Höhe 2500 mm 7 Fachebenen	E 872 524 B 422,-	E 872 525 B 359,-	E 872 526 B 508,-	E 872 527 B 430,-	E 872 532 B 531,-	E 872 533 B 414,-	E 872 534 B 656,-	E 872 535 B 508,-
Fachebene, extra	E 871 444 B 43,-	43,-	E 871 447 B 52,-	52,-	E 871 444 B 43,-	43,-	E 871 447 B 52,-	52,-

Zubehör

passend zu Regalen	Breite 875 mm	Breite 1005 mm	Breite 1285 mm	Breite 1695 mm	Tiefe 300 mm	Tiefe 600 mm
Mittelanschlag, verzinkt	E 873 350 B 6,70	E 873 351 B 7,20	E 873 352 B 9,10	E 873 353 B 12,50	-	-
Hinterer Anschlag, verzinkt	E 871 304 B 7,50	E 871 305 B 8,20	E 871 306 B 9,60	E 873 357 B 13,-	-	-
Fachteiler, verzinkt	-	-	-	-	E 875 035 B 16,-	E 875 038 B 21,50
Euro	-	-	-	-	-	-

i Regalleitern finden Sie auf den Seiten 914-915



Archiv mit Regal- und Schrankkombinationen

Die Lösung für Büro, Archiv oder Lager, wenn Akten und Ordner in geschlossenen Schränken gelagert werden müssen. Hiermit haben Sie die Lösung für ein ordentliches Archiv. Kombinieren Sie Ihr Lösungspaket nach Ihren individuellen Anforderungen.



Archiv-Steckregal

- Ständerrahmen aus T-Profilen mit Tiefenriegeln, lackiert in RAL 7035 lichtgrau • Stahlfüße • Lackierte Stahlfachböden, 40 mm stark mit Rohrkante, höhenverstellbar im 25-mm-Raster • Regale optional auch mit Vollblech-Seitenwänden lieferbar (Aufpreis auf Anfrage)

Fachlast: 150 kg

Feldlast: bis max. 2000 kg (bei gleichmäßig verteilter Last)

Planungshinweise:

- Feldbreiten sind Achsmaße
- **Außenmaße:**
Breite Grundfeld + 56 mm
Breite Anbaufeld + 0 mm
Tiefe + 26 mm

Regal-Schrank-Kombinationen

- Die Regal-Schrank-Kombinationen sind grundsätzlich zwischen zwei Grundregalen zu integrieren • Die Schrankmaße sind auf das Regalsystem maßgenau abgestimmt
- Zusätzliche Regalfachböden verbinden diese Kombinationen zu einer integrierten Lösung

- Flügeltürenschränk (Beschreibung siehe Beistellschränke)
- Regalfachböden höhenverstellbar im 25-mm-Raster
- Traglast 150 kg

Beistellschränke

- Stahlblech in solider Verarbeitung • Schlag- und kratz feste Pulverbeschichtung in RAL 7035 lichtgrau • Flügeltüren abschließbar • Fachböden höhenverstellbar im 25-mm-Raster • Traglast je Fachboden 70 kg (bei gleichmäßig verteilter Last)

- Zur Einzelaufstellung oder zum Einbau in ein Archiv-Steckregal geeignet

Ausführung	Grundfeld	Anbaufeld	Regal-/Schrank-Kombination hoch	Regal-/Schrank-Kombination niedrig	Beistellschrank hoch	Beistellschrank niedrig
B x T x H mm	1005 x 300 x 2000	1005 x 300 x 2000	1005 x 300 x 2000	1005 x 300 x 2000	1005 x 300 x 1950	1005 x 300 x 1200
Ausstattung	2 Ständerrahmen 6 Fachböden 1 Diagonalkreuz	1 Ständerrahmen 6 Fachböden	1 Deckboden 1 Schrank hoch 4 Schrankböden	1 Deckboden 2 Fachböden 1 Schrank niedrig 2 Schrankböden	4 Schrankböden	2 Schrankböden
Art.-Nr.	E 872 620 B	E 872 621 B	E 873 340 B	E 873 341 B	E 873 342 B	E 873 343 B
Euro	275,-	202,-	697,-	697,-	672,-	625,-



Bei Bestellung von Zubehör ohne Hauptartikel können zusätzliche Versandkosten entstehen.



Aktenwagen

- Diese Aktenwagen bieten viel Platz für den mobilen Arbeitsplatz
- Wahlweise einbahnig, für 80 Hängemappen DIN A4 oder doppelbahnig, für 2 x 50 Hängemappen DIN A4
- Hochwertige Epoxidharz-Beschichtung
- 4 Lenkrollen, davon 2 mit Bremse



Abb.	1	2
Ausführung	Einbahnig	Doppelbahnig
L x B x H mm	655 x 368 x 592	760 x 425 x 592
RAL 7035 lichtgrau	E 857 380 B	E 857 384 B
RAL 9006 weißaluminium	E 857 381 B	E 857 385 B
RAL 9005 tiefschwarz	E 857 382 B	E 857 386 B
Euro	84,-	103,-

Akten- und Servierwagen

- Vielzweck-Bürowagen in sechs verschiedenen Ausführungen
- Hohe Belastbarkeit und Mobilität
- Stabile Stahlkonstruktion
- Hängeregistraturauszüge auf kugelgelagerten Teleskopführungen mit Endarretierung
- Fahrbar auf 4 Zwillingenrollen mit Feststellern
- Farbe chrom/silber



Abb.	Ausführung	L x B x H mm	Art.-Nr.	Euro
3	1 Ablageboden, 1 feste Hängeregistratur	660 x 375 x 730	E 851 021 B	200,-
4	3 Ablageböden	700 x 400 x 840	E 851 022 B	277,-
5	2 Ablageböden, 1 ausziehb. Hängeregistratur	815 x 435 x 800	E 851 023 B	353,-
6	1 Ablageboden, 2 ausziehb. Hängeregistraturen	815 x 435 x 800	E 851 024 B	364,-
7	Servierwagen mit 3 Böden	chrom/alusilber	E 831 047 B	282,-
		chrom/schwarz	E 831 048 B	282,-



Bürowagen

- Ein ausgewähltes Programm von Bürowagen in klarem Design im Baukastensystem, nachträglich aufrüstbar
- Reduziert auf das Wesentliche bietet diese Auswahl eine Vielfalt von praktischen Anwendungsmöglichkeiten
- Schlichte Stahlrohr-Konstruktion mit bewährtem Schraub-Prinzip
- Hochwertige Pulverbeschichtung in RAL 7035 lichtgrau
- Böden und Wände aus Holzwerkstoffplatten, Oberfläche kunststoffbeschichtet hellgrau
- Gute Laufeigenschaft durch große Qualitäts-Lenkrollen, mit TPE-Bereifung 125 x 32 mm, elastisch, leichtlaufend, spurlos und 2 davon mit Feststeller
- Traglast pro Etage 50 kg, Traglast pro Wagen 150 kg (bei gleichmäßig verteilter Last)

10 JAHRE GARANTIE

Abb.	1	2
Anzahl Böden	2	3
L x B x H mm	900 x 535 x 925	900 x 535 x 925
Ladefläche L x B mm	800 x 500	800 x 500
Art.-Nr.	E 858 011 B	E 858 016 B
Euro	285,-	333,-



- Rück- und Seitenwände
- Böden leicht nach hinten geneigt (Neigung ca. 27 mm)

Abb.	3
Anzahl Böden	3
L x B x H mm	855 x 400 x 1218
Ladefläche L x B mm	770 x 320
Art.-Nr.	E 132 2790 B
Euro	463,-

4

- Seitenwände



5

- Rück- und Seitenwände



6

- Seitenwände
- Mitteltrennwand



Abb.	4	5	6	7
Anzahl Böden	3	3	3	3
L x B x H mm	810 x 385 x 1100	810 x 385 x 1100	810 x 385 x 1100	810 x 385 x 1100
Ladefläche L x B mm	720 x 350	720 x 350	720 x 350	720 x 350
Art.-Nr.	E 858 012 B	E 858 017 B	E 858 015 B	E 858 018 B
Euro	342,-	419,-	379,-	463,-

7

- Rück- und Seitenwände
- Mitteltrennwand



Bei Bestellung von Zubehör ohne Hauptartikel können zusätzliche Versandkosten entstehen.

Computertische und Beistellwagen

- Aus stabilem Stahl epoxidharzbeschichtet, mit glasfaserverstärkten Kunststoffecken
- Fahrbar auf 4 Doppelaufrollen, davon 2 Rollen mit Feststeller
- Traglast je Fachboden 30 kg

Computerarbeitsplätze



- Tischplatte
- Tastaturauszug, höhenverstellbar von 550 bis 630 mm
- 1 Ablageboden

B x T x H mm	lichtgrau	Euro
750 x 534 x 770	E 865 312 B	245,-



- Tischplatte, höhenverstellbar von 950 bis 1150 mm im 20 mm Raster
- Tastaturauszug, höhenverstellbar bis 1005 mm im 30 mm Raster
- 3 Ablageböden, höhenverstellbar im 30 mm Raster

B x T x H mm	lichtgrau	Euro
750 x 534 x 950 -1150	E 865 316 B	368,-



- Tischplatte, höhenverstellbar von 710 bis 910 mm im 20 mm Raster
- Monitorablage B x T 800 x 250 mm, höhenverstellbar von 920 bis 1220 mm im 20 mm Raster
- 1 Ablageboden

B x T x H mm	lichtgrau	Euro
800 x 564 x 920-1220	E 865 314 B	299,-

Multifunktionswagen



- 2 Böden

B x T x H mm	lichtgrau	Euro
600 x 432 x 477	E 866 870 B	159,-



- 4 Böden
- Mittlere Böden höhenverstellbar im 32 mm Raster

B x T x H mm	lichtgrau	Euro
750 x 432 x 879	E 866 872 B	295,-



Projektor-/Beamerwagen

- 3 melaminbeschichtete Böden, 19 mm stark
- Mittlerer Boden höhenverstellbar
- Oberer Boden mit verstellbarem Neigungswinkel (zur Ausrichtung von Beamern) und ausziehbar (somit wird die untere Ebene freigelegt und der Overhead-Projektor findet optimal Platz)

B x T x H mm	lichtgrau	Euro
508 x 432 x 882	E 866 874 B	220,-



Tisch- und Stehpulte

Ergänzen Sie günstig kleine Arbeitsflächen oder nutzen Sie die Pulte als Steharbeitsplatz. So vermeiden Sie fixe Arbeitshaltungen und entlasten ihre Wirbelsäule.



3 JAHRE GARANTIE

Produktionsstandort
DEUTSCHLAND



Höhenverstellbare Tischpulte

- Hochwertige Arbeitsplatte, besonders formstabil und leicht zu reinigen
- Platte um 10° nach vorne neigbar und um 360° drehbar
- Anschlagkante und Ablage für Stifte und Utensilien
- Teleskopsäule aus Stahl, Ø 60 mm
- Stufenlos höhenverstellbar
- Fixierung ohne Kraftaufwand durch ergonomischen Klemmhebel
- Klemmfuß, 100 mm breit, für Tischplatten bis 80 mm Stärke
- Schreibtischschonende Unterlage
- Höhe ab Schreibtischplatte 310-430 mm
- Traglast 30 kg

Platte B x T x H mm	600 x 510 x 22
Plattenfarbe	
lichtgrau	E 854 362 B
weiß	E 854 371 B
Euro	204,-
Platte B x T x H mm	600 x 520 x 22
Plattenfarbe	
buche multiplex	E 854 363 B
Euro	242,-

Höhenverstellbare Stehpulte

- Hochwertige Arbeitsplatte, besonders formstabil und leicht zu reinigen
- Platte um 10° nach vorne neigbar
- Anschlagkante und Ablage für Stifte und Utensilien
- Teleskopsäule aus Stahl, Ø 60 mm
- Sanftes Absenken der Tragplatte durch Airpolster-Technik, kein überraschendes Absacken
- Fixierung ohne Kraftaufwand durch ergonomischen Klemmhebel
- Fußkreuz aus stabilem Aluminium-Druckguss mit 5 Bremsrollen
- Sitzen oder Stehen: Stufenlos höhenverstellbar von 750 mm (Sitzhöhe) bis 1200 mm
- Traglast 30 kg

Platte B x T x H mm	600 x 510 x 22
Plattenfarbe	
lichtgrau	E 854 364 B
weiß	E 854 372 B
Euro	350,-
Platte B x T x H mm	600 x 520 x 22
Plattenfarbe	
buche multiplex	E 854 365 B
Euro	364,-

Empfangstheken

- Alle Thekenelemente mit allseitigem Aluminiumrahmen 25 x 25 mm • Thekenfront in 3-teiliger Optik 46 x 15 mm
- Grundtheke mit Theken-Arbeitsplatte in Dekoroptik, zwei Seitenwangen sowie Kabelkanal und Stellfüßen
- Anbautheke mit Mittelthekenauflage zum Anbau an eine Grundtheke, Theken-Arbeitsplatte in Dekoroptik sowie Kabelkanal und Stellfüßen
- Ecktheken mit geraden und gebogenen Thekenelementen und 2 Thekenfronten, Theken-Arbeitsplatte in Dekoroptik, zwei Seitenwangen sowie Kabelkanal und Stellfüßen

- Empfangstheken in zeitlosem Design und ansprechendem Erscheinungsbild
- Verschiedene Grund- und Anbauelemente erlauben durch den modularen Aufbau vielseitige Raumlösungen



Einzeltheken

Ausführung	Thekenform	B x T x H mm	Farbe Gestell	Farbe Platte	Grundtheke gerade 1500 x 850 x 1100	Anbautheke gerade 1470 x 850 x 1100	Grundtheke gebogen 2200 x 850 x 1100	Anbautheke gebogen 2170 x 850 x 1100	Ecktheke eckig 1500 x 1500 x 1100
Edelstahl	anthrazit	E 640 9915 B			876,-	717,-	1.109,-	964,-	1.318,-
	Euro								
silber	buche	E 640 9931 B			725,-	647,-	923,-	802,-	1.089,-
	Euro								



Komplettheken

Komplettheke: je 1 Grund- und Anbautheke, gerade				
B x T x H mm		2970 x 850 x 1100	4370 x 850 x 1100	
Farbe Gestell	Farbe Platte			
Edelstahl	anthrazit	E 640 9920 B		E 640 9921 B
	Euro	1.887,-		2.509,-
silber	buche	E 640 9936 B		E 640 9937 B
	Euro	1.663,-		2.160,-

Komplettheke: je 1 Grund, Gerade- und Anbautheke, gebogen		
B x T x H mm		4860 x 1380 x 1100
Farbe Gestell	Farbe Platte	
Edelstahl	anthrazit	E 640 9923 B
	Euro	3.355,-
silber	buche	E 640 9939 B
	Euro	2.988,-

Komplettheke: je 1 Eck- und Anbautheke, gerade		
B x T x H mm		2970 x 1500 x 1100
Farbe Gestell	Farbe Platte	
Edelstahl	anthrazit	E 640 9922 B
	Euro	2.180,-
silber	buche	E 640 9938 B
	Euro	1.884,-

Thekenaufbauten

- Thekentanglagen und Taschenablageplatte in Dekorplatte mit Aluminiumträger zur Selbstmontage

für Thekenform	gerade Thekentop		gerade Mitteltheke Thekentop		gerade Taschenablage		gebogen Thekentop	
Ausführung	anthrazit	buche	anthrazit	buche	anthrazit	buche	anthrazit	buche
Farbe Platte								
B x T mm	1600 x 350		1470 x 350		1320 x 200		2200 x 350	
Art.-Nr.	E 640 9924 B	E 640 9940 B	E 640 9925 B	E 640 9941 B	E 640 9926 B	E 640 9942 B	E 640 9928 B	E 640 9944 B
Euro	163,-	169,-	163,-	173,-	130,-	125,-	217,-	229,-

für Thekenform	gebogene Mitteltheken Thekentop		gebogen Taschenablage		eckig Thekentop	
Ausführung	anthrazit	buche	anthrazit	buche	anthrazit	buche
Farbe Platte						
B x T mm	1990 x 350		1320 x 200		1600 x 1600 x 350	
Art.-Nr.	E 640 9929 B	E 640 9945 B	E 640 9930 B	E 640 9946 B	E 640 9927 B	E 640 9943 B
Euro	231,-	251,-	168,-	173,-	211,-	217,-



Design-Theke

• Stahl-/Holzkonstruktion • Thekenkörper aus Metall in weiß mit dekorativen Edelstahlstreifen • Melaminharzbeschichtete Holzplatten mit ABS-Kante in anthrazit • Kabeldurchlässe in der Arbeitsplatte • Hinter den 1100 mm hohen Fronten befindet sich ein vollwertiger Arbeitsplatz mit einer Tiefe von 800 mm und einer Höhe von 740 mm • Beliebig erweiterbar durch Anbauelement



B x T x H mm	Art.-Nr.	Euro
1800/1950 x 950 x 1100/740	E 601 9811 B	1.707,-



Rückansicht



B x T x H mm	Art.-Nr.	Euro
1800 x 800 x 1100	E 601 9808 B	1.177,-



B x T x H mm	Art.-Nr.	Euro
1800 x 950 x 1100/740	E 601 9809 B	1.094,-



B x T x H mm	Art.-Nr.	Euro
2000 x 800 x 1100	E 601 9810 B	1.212,-



B x T x H mm	Art.-Nr.	Euro
2800 x 950 x 1100/740	E 601 9812 B	1.624,-



B x T x H mm	Art.-Nr.	Euro
2600/1800 x 800 x 1100	E 601 9813 B	2.119,-



Anbauelement

B x T x H mm	Art.-Nr.	Euro
1000 x 800 x 1100	E 601 9814 B	506,-



Bei Bestellung von Zubehör ohne Hauptartikel können zusätzliche Versandkosten entstehen.



Wandgarderobenleisten aus Metall

- Mit stabilen Hut- und Mantelhaken aus Stahl • Pulverbeschichtet in silbergrau • Inklusive Montagmaterial



3 JAHRE GARANTIE

Anzahl Hut- und Mantelhaken	B x T x H mm	Art.-Nr.	Euro
3/3	300 x 120 x 160	E 859 273 B	50,-
5/5	500 x 120 x 160	E 859 274 B	56,-
10/10	1000 x 120 x 160	E 859 275 B	98,-
12/12	1200 x 120 x 160	E 859 276 B	126,-
15/15	1500 x 120 x 160	E 859 277 B	155,-
20/20	2000 x 120 x 160	E 859 278 B	183,-



Standgarderoben mit Marmorfuß

- Standgarderoben aus Metall, silberfarben pulverbeschichtet
- Mit schwerem Marmorfuß
- Jeweils mit integriertem Schirmständer, außer Ausführung 3



Abb.	Ausführung	Ø x H mm	Art.-Nr.	Euro
1	8 Haken	375 x 1720	E 859 501 B	59,-
2	5 Aufhänger mit hellen Holzköpfen	380 x 1880	E 859 502 B	80,-
3	4 Kleider-, 4 Hut- und 3 Accessoirehaken mit hellen Holzköpfen	350 x 1840	E 859 503 B	62,-
4	8 Haken mit schwarzen Holzköpfen	380 x 1800	E 859 500 B	68,-
5	8 Haken mit hellen Holzköpfen	380 x 1750	E 859 505 B	68,-
6	2 Kleiderstangen mit 6 Kleiderbügel und 3 Accessoirehaken	380 x 1750	E 859 504 B	72,-



Garderobenständer

- Stabile Stahlkonstruktion aus pulverbeschichtetem Rechteckrohr • Schwerer Standfuß
- Inkl. Schirmhalter und Tropfschale
- Alusilber • Kleiderbügel als Zubehör lieferbar

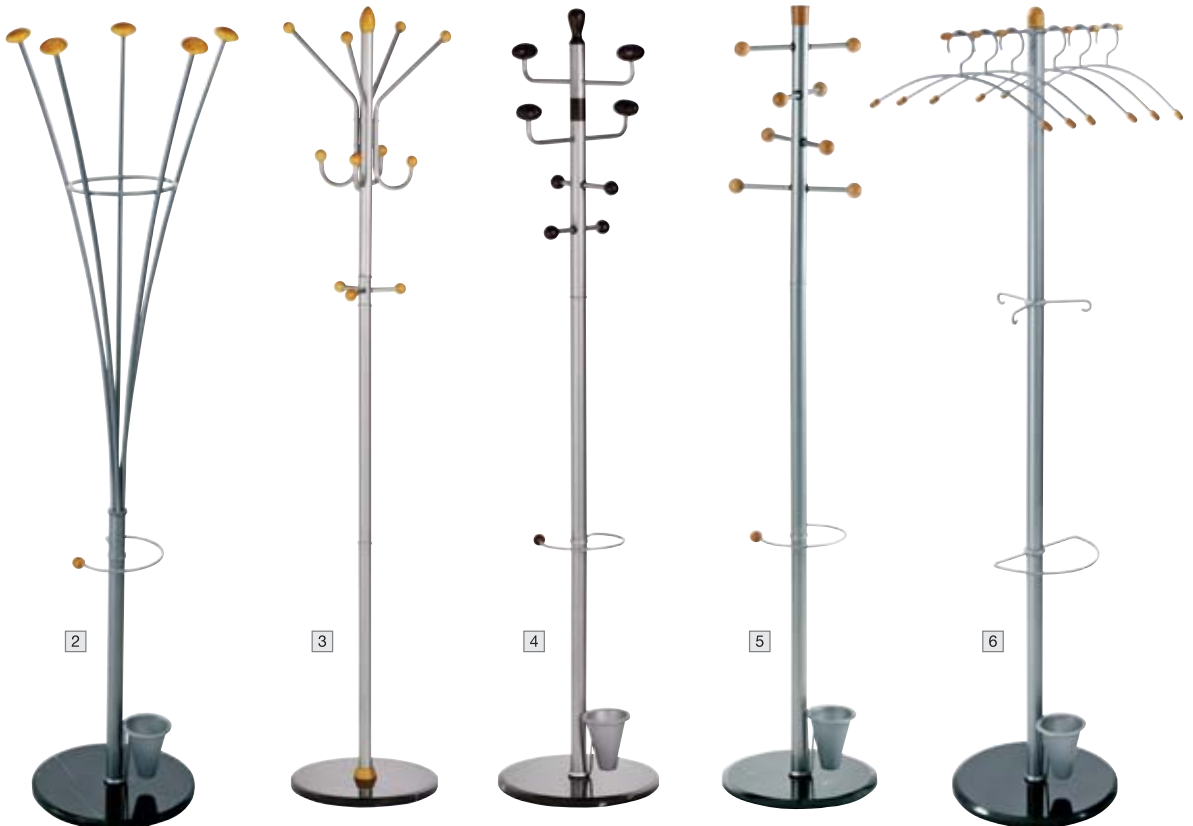
Abb.	Anzahl Haken	B x T x H mm	Art.-Nr.	Euro
1	8	300 x 300 x 1760	E 856 949 B	148,-
		Edelstahl-Kleiderbügel, VE 3 Stück	E 856 484 B	66,-

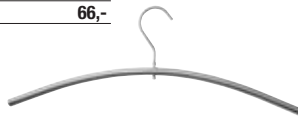

Garderobenständer

- Stahl-Rundrohr, pulverbeschichtet in RAL 9006 alusilber
- Hohe Standsicherheit durch schweren Fuß mit Füllung
- Inkl. Schirmhalter und Tropfschale

Abb.	Anzahl Haken	Ø x H mm	Art.-Nr.	Euro
2	8	450 x 1700	E 817 189 B	159,-



Garderobenständer

- Standrohr aus Stahl, Ø 40 mm • Drehbare Hakenkrone
- Polyester-Pulverbeschichtung • Mit Schirmhalter und Tropfmulde
- Großflächiger Fuß mit Betonfüllung für absolute Standfestigkeit
- Farbe: alusilber/schwarz • Gewicht 13 kg

Abb.	Hakenanzahl	Ø x Höhe mm	Art.-Nr.	Euro
3	4 Hut-/8 Mantelhaken	400 x 1710	E 856 410 B	176,-
4	8 Hut-/16 Mantelhaken	475 x 1710	E 856 411 B	253,-
5	2 x 5 Mantelhaken	450 x 1750	E 855 440 B	200,-
6	2 x 5 Mantelhaken	500 x 1750	E 856 407 B	223,-



Garderobenständer

- Mit 8 Hut- und 8 Mantelhaken
- Standrohr aus Stahl Ø 40 mm
- Drehbare 8-armige Hakenkrone
- Mit Schirmhalter und Tropfmulde
- Absolut standfest durch schweren Fuß mit Betonfüllung

Abb.	Ø x H mm	Farbe	Art.-Nr.	Euro
7	520 x 1760	schwarz	E 855 434 B	223,-
8	520 x 1760	alumatt	E 856 400 B	247,-
9	520 x 1760	verchromt	E 855 437 B	282,-



Garderoben

- Moderne und formschöne Garderoben aus Stahl
- Jede Garderobe kann wahlweise mit Kleiderbügeln oder Haken ausgestattet werden
- Aufgrund einer neuartigen Aufhängung sind die Kleiderbügel gegen Diebstahl geschützt
- Farbe schwarz/alusilber
- Der Garderobenständer ist durch den schweren Metallfuß mit Betonfüllung besonders standsicher
- Kleiderbügel und Haken sowie Schirmständer und Rollen sind als Zubehör lieferbar



Krone bestückt mit Haken [5]



Krone bestückt mit Haken [5] und Kleiderbügeln [6]



[7]

Abb.	Ausführung	B x T x H mm	Art.-Nr.	Euro
[1]	Wandgarderobe mit Hutablage	1000 x 370 x 125	E 856 211 B	176,-
[2]	Garderobenständer	550 x 370 x 1700	E 856 212 B	218,-
[3]	Reihengarderobe	1000 x 460 x 1700	E 856 213 B	353,-
[4]	Wand-Reihengarderobe	1000 x 430 x 1700	E 856 214 B	419,-

Zubehör				
Abb.	Ausführung	VE Stück	Art.-Nr.	Euro
[5]	Doppelhaken	5	E 856 216 B	25,50
[6]	Kleiderbügel	2	E 856 217 B	26,50
[7]	Schirmhalter mit Tropfschale	1	E 856 219 B	59,-
[8]	Zwillingsrollen mit Feststeller	4	E 856 218 B	27,50



Garderoben aus Edelstahl - für einen guten ersten Eindruck!

Edelstahl und Glas in zeitlos elegantem Design



1 Wandgarderoben

- Aus Edelstahl • Trägerrohr Ø 40 mm

Anzahl Hut- und Mantelhaken	B x T x H mm	Art.-Nr.	Euro
-/3	450 x 160 x 120	E 851 049 B	148,-
4/9	1150 x 160 x 180	E 856 480 B	364,-

2 Garderobenständer

- Aus Edelstahl
- Mit 4 verschiebbaren Armen
- Standfest durch schweren Fuß
- Kleiderbügel und Schirmhalter als Zubehör

Hakenanzahl	Ø x H mm	Art.-Nr.	Euro
8	410 x 1800	E 856 481 B	435,-



3 Reihengarderoben, erweiterbar

- Durch Anbauelemente nach Ihren Wünschen erweiterbar
- Rahmen und Kleiderstange aus hochwertigem Edelstahl mit mattierter Oberfläche
- Zur Befestigung an der Wand
- Schirmhalter und Kleiderbügel als Zubehör

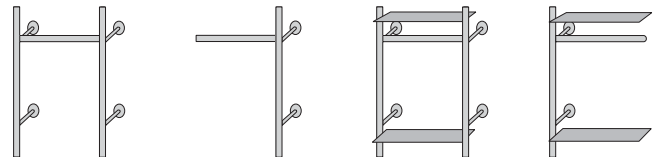

Ausführung	Grundelement mit Kleiderbügelstange	Anbauelement mit Kleiderbügelstange	Grundelement mit Kleiderbügelstange und 2 Glasböden	Anbauelement mit Kleiderbügelstange und 2 Glasböden
B x T x H mm	845 x 400 x 1900	800 x 400 x 1900	845 x 400 x 1900	800 x 400 x 1900
Art.-Nr.	E 856 495 B	E 856 496 B	E 856 489 B	E 856 490 B
Euro	388,-	247,-	553,-	364,-

Kleiderbügel



Ausführung	Art.-Nr.	Euro/VE
Alu, schwarz beschichtet, VE 3 Stück	E 856 494 B	41,50
Edelstahl, VE 3 Stück	E 856 484 B	66,-

Schirmhalter

- Aus Edelstahl
- Mit Tropfmulde
- Links oder rechts montierbar

Ø x H mm	zu Ausführung	Art.-Nr.	Euro
300 x 450	3	E 856 493 B	124,-
180 x variabel	2 + 4	E 856 483 B	89,-



Bei Bestellung von Zubehör ohne Hauptartikel können zusätzliche Versandkosten entstehen.

Schirmständer

- Aus hochwertigem Edelstahl
- Auch für Taschenschirme geeignet



Ø x H mm	Art.-Nr.	Euro
270 x 490	E 601 9816 B	136,-

Schirmständer

- Schirmständer aus gelochtem Stahlblech



Ø x H mm	240 x 400	270 x 590
schwarz	E 859 510 B	E 859 508 B
silber	E 859 511 B	E 859 509 B
Euro	46,-	72,-

Schirmständer

- Schirmständer mit Kantenschutz im Bodenbereich
- Aus Stahlblech, pulverbeschichtet in verschiedenen Farben oder aus Edelstahl
- Wahlweise in glatter oder in gelochter Ausführung



Ausführung	glatt	gelocht
Ø x H mm	270 x 610	270 x 610
lichtgrau	E 860 686 B	E 860 678 B
anthrazit	E 860 680 B	E 860 673 B
weiß	E 860 684 B	E 860 676 B
enzianblau	E 860 681 B	E 860 672 B
rot	E 860 685 B	E 860 677 B
silber	E 860 682 B	E 860 674 B
Euro	78,-	80,-
Edelstahl	E 860 687 B	E 860 679 B
Euro	93,-	93,-



Besprechungstische

- In 2 Gestellvarianten und diversen Tischformen für die vielseitige Planung und individuelle Gestaltung von Konferenz- und Besprechungsgruppen
- Melaminharzbeschichtete Tischplatte in 4 Dekoren, blend- und reflexfrei, 19 und 25 mm stark, mit stoßfester ABS-Kante
- Tischzarge 40 x 20 mm in lichtgrau RAL 7035 oder RAL 9011 schwarz
- Tischgestell wahlweise aus Vierkantstahlrohr 30 x 30 mm oder aus Rundrohr Ø 35 mm in RAL 7035 lichtgrau, RAL 9011 schwarz oder verchromt
- Höhenverstellbare Bodengleiter



Vierkantrohrgestell

Plattenstärke 19 mm

B x T x H mm		800 x 800 x 740	1200 x 800 x 740	1400 x 700 x 740	1600 x 800 x 740
Farbe Gestell	lichtgrau				
	schwarz				
lichtgrau	Plattenfarbe				
	lichtgrau	E 647 6272 B	E 647 6284 B	E 647 6308 B	E 647 6296 B
	buche	E 647 6273 B	E 647 6285 B	E 647 6309 B	E 647 6297 B
	ahorn	E 647 6274 B	E 647 6286 B	E 647 6310 B	E 647 6298 B
schwarz	Plattenfarbe				
	lichtgrau	E 647 6276 B	E 647 6288 B	E 647 6312 B	E 647 6300 B
	buche	E 647 6277 B	E 647 6289 B	E 647 6313 B	E 647 6301 B
	ahorn	E 647 6278 B	E 647 6290 B	E 647 6314 B	E 647 6302 B
verchromt	Plattenfarbe				
	lichtgrau	E 647 6279 B	E 647 6291 B	E 647 6315 B	E 647 6303 B
	buche	E 647 6268 B	E 647 6280 B	E 647 6304 B	E 647 6292 B
	ahorn	E 647 6269 B	E 647 6281 B	E 647 6305 B	E 647 6293 B
Euro	Plattenfarbe				
	lichtgrau	159,-	169,-	185,-	199,-
	buche	E 647 6270 B	E 647 6282 B	E 647 6306 B	E 647 6294 B
	ahorn	E 647 6271 B	E 647 6283 B	E 647 6307 B	E 647 6295 B
Euro	Plattenfarbe				
	lichtgrau	189,-	209,-	229,-	249,-
	buche				
	ahorn				



Vierkantrohrgestell

Plattenstärke 25 mm

B x T x H mm		800 x 800 x 740	1200 x 800 x 740	1400 x 700 x 740	1600 x 800 x 740
Farbe Gestell	lichtgrau				
	schwarz				
lichtgrau	Plattenfarbe				
	lichtgrau	E 647 6320 B	E 647 6332 B	E 647 6356 B	E 647 6344 B
	buche	E 647 6321 B	E 647 6333 B	E 647 6357 B	E 647 6345 B
	ahorn	E 647 6322 B	E 647 6334 B	E 647 6358 B	E 647 6346 B
schwarz	Plattenfarbe				
	lichtgrau	E 647 6323 B	E 647 6335 B	E 647 6359 B	E 647 6347 B
	buche	E 647 6324 B	E 647 6336 B	E 647 6360 B	E 647 6348 B
	ahorn	E 647 6325 B	E 647 6337 B	E 647 6361 B	E 647 6349 B
verchromt	Plattenfarbe				
	lichtgrau	E 647 6326 B	E 647 6338 B	E 647 6362 B	E 647 6350 B
	buche	E 647 6327 B	E 647 6339 B	E 647 6363 B	E 647 6351 B
	ahorn	E 647 6328 B	E 647 6340 B	E 647 6364 B	E 647 6352 B
Euro	Plattenfarbe				
	lichtgrau	175,-	185,-	199,-	219,-
	buche	E 647 6316 B	E 647 6328 B	E 647 6352 B	E 647 6340 B
	ahorn	E 647 6317 B	E 647 6329 B	E 647 6353 B	E 647 6341 B
Euro	Plattenfarbe				
	lichtgrau	205,-	235,-	255,-	279,-
	buche	E 647 6318 B	E 647 6330 B	E 647 6354 B	E 647 6342 B
	ahorn	E 647 6319 B	E 647 6331 B	E 647 6355 B	E 647 6343 B

Rundrohrgestell

Plattenstärke 25 mm

B x T x H mm		800 x 800 x 740	1200 x 800 x 740	1400 x 700 x 740	1600 x 800 x 740
Farbe Gestell	lichtgrau				
	schwarz				
lichtgrau	Plattenfarbe				
	lichtgrau	E 647 6368 B	E 647 6380 B	E 647 6404 B	E 647 6392 B
	buche	E 647 6369 B	E 647 6381 B	E 647 6405 B	E 647 6393 B
	ahorn	E 647 6370 B	E 647 6382 B	E 647 6406 B	E 647 6394 B
schwarz	Plattenfarbe				
	lichtgrau	E 647 6371 B	E 647 6383 B	E 647 6407 B	E 647 6395 B
	buche	E 647 6372 B	E 647 6384 B	E 647 6408 B	E 647 6396 B
	ahorn	E 647 6373 B	E 647 6385 B	E 647 6409 B	E 647 6397 B
verchromt	Plattenfarbe				
	lichtgrau	E 647 6374 B	E 647 6386 B	E 647 6410 B	E 647 6398 B
	buche	E 647 6375 B	E 647 6387 B	E 647 6411 B	E 647 6399 B
	ahorn	E 647 6376 B	E 647 6376 B	E 647 6400 B	E 647 6388 B
Euro	Plattenfarbe				
	lichtgrau	175,-	189,-	205,-	219,-
	buche	E 647 6365 B	E 647 6377 B	E 647 6401 B	E 647 6389 B
	ahorn	E 647 6366 B	E 647 6378 B	E 647 6402 B	E 647 6390 B
Euro	Plattenfarbe				
	lichtgrau	205,-	229,-	255,-	275,-
	buche	E 647 6367 B	E 647 6379 B	E 647 6403 B	E 647 6391 B
	ahorn				

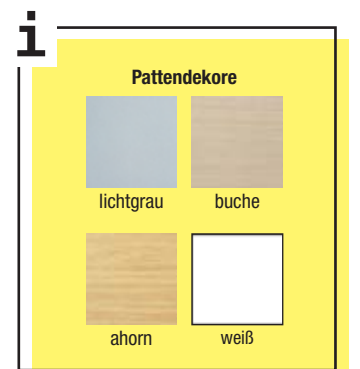

Klapptische

- Klapptische mit 25 mm starker, melaminharzbeschichteter Gütspanplatte • 2 mm ABS-Kante passend zum Dekor
- Tischgestell verchromt • Kunststoffdistanzhalter für Stapelung • Kunststoffbodengleiter in schwarz



Tischtransportwagen

- Für alle abgebildeten Klapptische

Art.-Nr.	Euro
E 647 6484 B	609,-



4-Fuß-Gestell

B x T x H mm		1200 x 700 x 760	1200 x 800 x 760	1400 x 700 x 760	1600 x 700 x 760	1600 x 800 x 760	1800 x 700 x 760		
Farbe Gestell	Plattenfarbe	verchromt	lichtgrau	E 647 6430 B	E 647 6442 B	E 647 6433 B	E 647 6436 B	E 647 6445 B	E 647 6439 B
		buche	E 647 6431 B	E 647 6443 B	E 647 6434 B	E 647 6437 B	E 647 6446 B	E 647 6440 B	
		ahorn	E 647 6432 B	E 647 6444 B	E 647 6435 B	E 647 6438 B	E 647 6447 B	E 647 6441 B	
Euro		405,-	415,-	415,-	429,-	435,-	445,-		



T-Fuß-Gestell, gebogen

B x T x H mm		1200 x 700 x 720	1200 x 800 x 720	1400 x 700 x 720	1600 x 700 x 720	1600 x 800 x 720	1800 x 700 x 720		
Farbe Gestell	Plattenfarbe	verchromt	lichtgrau	E 647 6448 B	E 647 6460 B	E 647 6451 B	E 647 6454 B	E 647 6463 B	E 647 6457 B
		buche	E 647 6449 B	E 647 6461 B	E 647 6452 B	E 647 6455 B	E 647 6464 B	E 647 6458 B	
		ahorn	E 647 6450 B	E 647 6462 B	E 647 6453 B	E 647 6456 B	E 647 6465 B	E 647 6459 B	
Euro		285,-	289,-	309,-	329,-	365,-	355,-		



T-Fuß-Gestell, gerade

B x T x H mm		1200 x 700 x 720	1200 x 800 x 720	1400 x 700 x 720	1600 x 700 x 720	1600 x 800 x 720	1800 x 700 x 720		
Gestellfarbe	Plattenfarbe	verchromt	lichtgrau	E 647 6466 B	E 647 6478 B	E 647 6469 B	E 647 6472 B	E 647 6481 B	E 647 6475 B
		buche	E 647 6467 B	E 647 6479 B	E 647 6470 B	E 647 6473 B	E 647 6482 B	E 647 6476 B	
		ahorn	E 647 6468 B	E 647 6480 B	E 647 6471 B	E 647 6474 B	E 647 6483 B	E 647 6477 B	
Euro		285,-	285,-	309,-	329,-	365,-	355,-		



Klapptische mit aufgedoppelter Tischkante

- Tischkante aufgedoppelt auf 65 mm aus Buchemassivholz, Ecken fingerverzinkt
- Melaminharzbeschichtete Tischplatte 19 mm stark • Tischgestell wahlweise aus Vierkantrrohr 30 x 30 mm oder aus Rundrohr 30/2 mm, pulverbeschichtet in RAL 9005 schwarz • Kunststoffbodengleiter mit Höhenausgleich in schwarz



i

Weitere Plattenausführungen,
Maße und Farben auf Anfrage



4-Fuß-Gestell



Doppel-T-Fuß gebogen



Doppel-T-Fuß gerade

Vierkantrohrgestell

Ausführung B x T x H mm Plattenfarbe	4-Fuß			Doppel-T-Fuß gerade		
	1200 x 800 x 720	1400 x 700 x 720	1600 x 800 x 720	1200 x 800 x 720	1400 x 700 x 720	1600 x 800 x 720
lichtgrau	E 878 840 B	E 878 843 B	E 878 846 B	E 878 849 B	E 878 852 B	E 878 855 B
weiß	E 878 841 B	E 878 844 B	E 878 847 B	E 878 850 B	E 878 853 B	E 878 856 B
buche	E 878 842 B	E 878 845 B	E 878 848 B	E 878 851 B	E 878 854 B	E 878 857 B
Euro	373,-	385,-	410,-	373,-	385,-	410,-
Mehrpreis verchromtes Gestell				E 860 609 B	18,50	

Rundrohrgestell

Ausführung B x T x H mm Plattenfarbe	4-Fuß			Doppel-T-Fuß gebogen			Doppel-T-Fuß gerade		
	1200 x 800 x 720	1400 x 700 x 720	1600 x 800 x 720	1200 x 800 x 720	1400 x 700 x 720	1600 x 800 x 720	1200 x 800 x 720	1400 x 700 x 720	1600 x 800 x 720
lichtgrau	E 878 858 B	E 878 861 B	E 878 864 B	E 878 867 B	E 878 870 B	E 878 873 B	E 878 876 B	E 878 879 B	E 878 882 B
weiß	E 878 859 B	E 878 862 B	E 878 865 B	E 878 868 B	E 878 871 B	E 878 874 B	E 878 877 B	E 878 880 B	E 878 883 B
buche	E 878 860 B	E 878 863 B	E 878 866 B	E 878 869 B	E 878 872 B	E 878 875 B	E 878 878 B	E 878 881 B	E 878 884 B
Euro	417,-	422,-	458,-	415,-	420,-	458,-	415,-	420,-	458,-
Verchromtes Gestell							E 878 885 B	OHNE Mehrpreis	

Säulen-Klapptische

- Melaminharzbeschichtete Gütspanplatte, 25 mm stark • 2 mm ABS-Kante passend zum Dekor • Gestell weißaluminium, mit senkrechten Tischsäulen aus Profilstahlrohr 80 x 40 mm • Ellipsenförmige Tischkufen aus Stahlrohr 60 x 30 mm • Selbstständig einrastender Zweihand-Arretierungshebel • Fahrbar auf 4 Lenkrollen mit Feststeller



B x T x H mm Farbe Gestell	Plattenfarbe	1200 x 700 x 730	1200 x 800 x 730	1400 x 700 x 730	1600 x 700 x 730	1600 x 800 x 730	1800 x 700 x 730
weißaluminium	lichtgrau	E 647 6412 B	E 647 6424 B	E 647 6415 B	E 647 6418 B	E 647 6427 B	E 647 6421 B
	buche	E 647 6413 B	E 647 6425 B	E 647 6416 B	E 647 6419 B	E 647 6428 B	E 647 6422 B
	ahorn	E 647 6414 B	E 647 6426 B	E 647 6417 B	E 647 6420 B	E 647 6429 B	E 647 6423 B
Euro		405,-	409,-	415,-	455,-	465,-	535,-



Bei Bestellung von Zubehör ohne Hauptartikel
können zusätzliche Versandkosten entstehen.

Stapelstühle

• Rundrohrgestell, Ø 20 mm, lackiert • Sitz und Rücken aus Bucheschichtholz, natur lackiert • Gesamtmaße B x T x H 460 x 550 x 770 mm

Sitzbreite mm	400
Sitztiefe mm	400
Sitzhöhe mm	450
Farbe Gestell	
lichtgrau	E 647 6485 B
schwarz	E 647 6486 B
Euro	46,-

**Komplettangebot Sitzgruppen**

• Bestehend aus einem Tisch 1200 mm breit und 4 Stühlen

Gestell-/Plattenfarbe	Art.-Nr.	Euro
lichtgrau/lichtgrau	E 647 6487 B	375,-
schwarz/buche	E 647 6488 B	375,-



Stapelstühle

- Rundrohrgestell Ø 20 mm • Sitzschale aus Buchenschichtholz • Gesamtmaße: B x T x H 530 x 580 x 860 mm • Nachrüstbare Armlehnen gegen Mehrpreis

Sitzbreite mm	435
Sitztiefe mm	400
Sitzhöhe mm	440
Gestell	
Rundrohr	E 647 6492 B
Euro	89,-



- Ovalrohrgestell 15 x 30 mm verchromt
- Sitz und Rücken aus Bucheschichtholz, natur lackiert • Gesamtmaße: B x T x H 540 x 590 x 800 mm

Sitzbreite mm	400
Sitztiefe mm	400
Sitzhöhe mm	450
Gestell	
Ovalrohr	E 647 6491 B
Euro	89,-

Zubehör	Art.-Nr.	Euro
Mehrpreis für Armlehnen	E 647 6493 B	59,-

NEU!**Komplettangebot Sitzgruppen**

- Bestehend aus 1 Tisch 1600 mm breit und 6 Stühlen

Gestell-/Plattenfarbe	Art.-Nr.	Euro
Lichtgrau/lichtgrau	E 647 6489 B	449,-
schwarz/buche	E 647 6490 B	449,-



Bei Bestellung von Zubehör ohne Hauptartikel können zusätzliche Versandkosten entstehen.

1 Kunststoffschalenstühle

- Sitzschale und Gestell aus Polypropylen
- Armlehnen aus Kunststoff integriert in der Schale
- Kunststoffgleiter in weiß

Sitzhöhe mm	460
Sitzbreite mm	450
Sitztiefe mm	445
Gesamthöhe mm	775
creme	E 647 5827 B
puder	E 647 5828 B
schwarz	E 647 5829 B
Euro	149,-



2 Stapelstühle mit Netzrücken

- Gepolsterter Sitz, ergonomisch geformt mit Kunststoffabdeckung
- Rückenlehne mit Netzgewebe in schwarz
- 4-Fuß-Gestell aus verchromten Ovalrohr
- Kunststoffgleiter
- Stapelbar bis zu 10 Stück
- **VE 4 Stück**

Sitzhöhe mm	475
Sitzbreite mm	470
Sitztiefe mm	410
Gesamthöhe mm	780
blau	E 647 5823 B
schwarz	E 647 5824 B
rot	E 647 5825 B
schwarz meliert	E 647 5826 B
Euro/VE	335,-



NEU!



Besprechungstische

- Tischplatte melaminharzbeschichtet, 25 mm stark
- Vierkantstahlrohrgestell RAL 9005 tiefschwarz
- Nivellierbare Kunststoffgleiter

B x T x H mm	1000 x 600 x 740	1200 x 800 x 740	1600 x 800 x 740
Gestellfarbe	tiefschwarz		
Plattenfarbe			
buche	E 647 5834 B	E 647 5832 B	E 647 5830 B
platinium	E 647 5835 B	E 647 5833 B	E 647 5831 B
Euro	299,-	325,-	365,-





Tisch

- Tischplatte aus Laminat (HPL), 25 mm stark, in weiß
- Tischgestell aus Oval- bzw. Rundrohr verchromt
- Nivellierbare Kunststoffgleiter
- Maximale Nutzlast 100 kg

B x T x H mm	1600 x 800 x 740
Gestellfarbe	verchromt
Plattenfarbe	
weiß	E 604 4301 B
Euro	469,-

Stapelstühle aus Kunststoff

- Sitzschale aus hochglänzendem Polypropylen
- 4-Fuß-Gestell aus verchromtem Rundrohr Ø 18 x 2 mm
- Kunststoffgleiter
- Stapelbar bis zu 6 Stück
- **VE 4 Stück**

Sitzhöhe mm	465
Sitzbreite mm	445
Sitztiefe mm	410
Gesamthöhe mm	830
anthrazit	E 604 4297 B
rot	E 604 4298 B
orange	E 604 4299 B
grün	E 604 4300 B
Euro/VE	432,-

Meeting-Set

- Bestehend aus 1 Hochtisch 1800 mm breit und 4 Kufenhocker

Hochtisch

- Mit A-Fußgestell aus Stahl • Gestell pulverbeschichtet in RAL 7015 Schiefergrau • Tischplatte B x T 1800 x 900 mm melaminbeschichtet in lichtgrau, Tischhöhe 1060 mm • 8 mm Abstand zwischen Gestell und Tischplatte mit Schwebeloptik

Kufenhocker

- Mit verchromten Kufengestell • Sitzschale aus 8-lagigem Buchenschichtholz mit Laminatbeschichtung in weiß • Sitzhöhe 745 mm



Art.-Nr.	Euro/Set
E 640 8093 B	1.219,-



Säulentische

- Säulenhübtische, mit Tasterfeder, höhenverstellbar
- Tischplattenstärke 25 mm mit umlaufender, 2 mm starker, gerundeter Kunststoffkante
- Grundsätzlich mit Gleitern **und** 3 ungebremsten sowie 2 gebremsten Rollen zum Aufstecken



Ø x H mm	800 x 720-1140	800 x 720-1140
Gestellfarbe	schwarz	verchromt
Plattenfarbe		
lichtgrau	E 857 222 B	E 857 226 B
ahorn	E 857 223 B	E 857 227 B
buche	E 857 224 B	E 857 228 B
nussbaum	E 857 225 B	E 857 229 B
eiche	E 602 1365 B	E 602 1366 B
Euro	383,-	455,-



Barhocker

- Gestell verchromt, mit 4-Fußgestell und Fußstütze
- Kunststoffsitz gepolstert
- Stapelbar bis zu 6 Stück

Farbe	Art.-Nr.	Euro
anthrazit	E 647 5855 B	169,-
weiß	E 647 5856 B	169,-
rot	E 647 5857 B	169,-
orange	E 647 5858 B	169,-



NEU!

**Barhocker**

- Gestell verchromt, mit 4 Fuß-Gestell und Fußauflage
- Stapelbar bis zu 6 Stück
- Sitz aus Kunststoff
- Rückenlehne mit dekorativen Ausprägungen

Farbe	Art.-Nr.	Euro
grau	E 647 5851 B	215,-
schwarz	E 647 5852 B	215,-
rot	E 647 5853 B	215,-
weiß	E 647 5854 B	215,-

**Barhocker, höhenverstellbar**

- Gestell verchromt mit Gasfeder und Fußauflage
- Tellerfuß Ø 470 mm
- Sitz aus 8-lagigem Buchenschichtholz

Farbe	Art.-Nr.	Euro
buche	E 647 5848 B	425,-
schwarz	E 647 5849 B	425,-
weiß	E 647 5850 B	435,-



Bei Bestellung von Zubehör ohne Hauptartikel können zusätzliche Versandkosten entstehen.



Bistro-Stehtische

- Melaminharzbeschichtete Sevelit®-Platte, umklappbar • Kratzfest, glut- und hitzebeständig bis 180°C, UV-beständig • Stabiles 4-Fußgestell aus Stahlrohr Ø 28 mm, zusammenklappbar • 1 Tischfuß hat einen Höhenausgleich • Schirmloch gegen Aufpreis

Die aktuellen Staffelpreise teilen wir Ihnen auf Anfrage gerne mit.

Ø x H mm	700 x 1100	850 x 1100
weiß	E 862 165 B	E 862 167 B
Euro/Stück - ab 1 Stück	155,-	174,-
Euro/Stück - ab 15 Stück	145,-	165,-
grau/anthrazit	E 862 166 B	E 862 168 B
Euro/Stück - ab 1 Stück	159,-	180,-
Euro/Stück - ab 15 Stück	149,-	169,-
Zusatzoptionen		
Aufpreis für Schirmloch (bis Ø 28 mm)	E 862 169 B	8,50



Stretchhussen für Bistrotische

- Material 10 % Elasthan/90% Polyester, 210 g/qm
- Für Tischhöhe 110 cm bis 120 cm

Farbe	Für Tischdurchmesser mm	Art.-Nr.	Euro
weiß	700	E 640 8086 B	44,50
	850	E 640 8087 B	46,50
ecru	700	E 640 8088 B	44,50
	850	E 640 8089 B	46,50
schwarz	700	E 640 8090 B	44,50
	850	E 640 8091 B	46,50



Bistrostuhl

- Kufengestell aus Stahl, pulverbeschichtet in RAL 9005 schwarz • Gepolsterte Sitzschale, mit Holzkern, blau
- Flammenhemmender Polsterschaum, Brandschutznormen EN 1021-1 und EN 1021-2

Sitzhöhe mm	505
Sitzbreite mm	400
Sitztiefe mm	420
blau	E 648 0054 B
Euro	259,-

NEU!**Bistrostuhl**

- 4 Fuß-Gestell aus Stahlrundrohr mit festen Ringarmlehnen, schwarz
- Gepolsterter Sitz aus Buchensperrscholz, 7-lagig • Sitzpolster, schwarz

Sitzhöhe mm	470
Sitzbreite mm	410
Sitztiefe mm	420
Gesamthöhe mm	850
Farbe Sitz	
schwarz	E 648 0055 B
Euro	329,-

Bistrotische

- Runde Besprechungstische mit melaminharz beschichteter Spanplatte, 25 mm stark • Lichtgrau
- Säulengestell aus Stahlrohr \varnothing 80 mm, Fuß rund \varnothing 450 mm • RAL 9006 Weißaluminium

**NEU!**

Bezeichnung	Höhe mm	Platten- \varnothing mm	Art.-Nr.	Euro
Tisch	740	800	E 648 0052 B	375,-
Stelltisch	1050	800	E 648 0053 B	379,-



Bei Bestellung von Zubehör ohne Hauptartikel können zusätzliche Versandkosten entstehen.

Kühlschrank- und Service-Caddies

Diese Caddies vereinfachen den Service im Konferenz- und Loungebereich. Sie bieten Flexibilität und halten alles griffbereit, um Ihre Gäste bewirten zu können.

- Stahlkorpus doppelwandig, körperschallgedämpft für angenehmes Geräuschverhalten
- Weiße HPL-Abdeck-platte
- Kabelklappe in der Abdeckplatte mit 2 Steckdosen (230 V) und 3 m Zuleitung
- Schubladen mit voll ausziehbaren Präzisionschienen, End-Selbsteinzug und Soft-Stopp für sanfte Schließung
- Variable Inneneinrichtung für die Schubladen
- 4 Maxi-Lenkkrollen, 2 davon feststellbar
- Kühlschrank abschließbar, mit 62 Litern Inhalt und 3 verstellbaren Zwischenböden

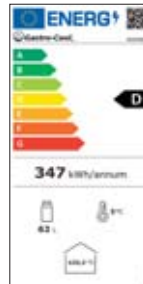

Ausführung	Kühlschrank-Caddy	Kühlschrank-Caddy	Service-Caddy
B x T x H mm	500 x 600 x 1157	500 x 600 x 1157	500 x 600 x 1157
Ausstattung	Kühlschrank	Kühlschrank	4 Schubladen
	3 Schubladen	Abfallsammler	Abfallsammler
RAL 7021 schwarzgrau	E 198 7092 B	E 198 7094 B	E 198 7096 B
RAL 9016 verkehrsweiß	E 640 9107 B	E 640 9108 B	E 640 9109 B
Euro	2.362,-	2.362,-	2.533,-

i



Alle Caddies mit integrierter oberer Kabelklappe, Anschluss 2 x Strom (230 V)



Obere Schublade mit Besteckfach und Kleinteileschubkasten aus Edelstahl



Mittlere Schublade/n mit variabler Einrichtung für Gläser und Tassen



Untere Schublade für die Aufbewahrung von Tellern und Untertassen



Abfallsammler mit automatischer Öffnung durch Bewegungssensor

- Zur handfreien Öffnung per Fußbewegung
- Für Abfallsammler-Auszug im Kühlschrank- bzw. Service-Caddy

Art.-Nr.	Euro
E 198 7098 B	210,-



Isolierkannen



aus Edelstahl mit Soft-Grip-Griff

- Doppelwandiger Edelstahl-Isolierkolben
- Portionsgenaue Einhandbedienung durch Quick-Tip-Verschluss
- Platzsparendes Format
- Ideal für Büro und Gastronomie

Volumen l	1,0	1,5
Edelstahl/schwarz	E 199 3626 B	E 199 3627 B
Edelstahl/blau	E 647 9921 B	E 647 9922 B
Edelstahl/rot	E 647 9923 B	E 647 9924 B
Edelstahl/pink	E 647 9925 B	E 647 9926 B
Euro	38,50	43,50
Euro ab 2 Stück	34,50	39,50

5 JAHRE GARANTIE



aus Edelstahl

- Leichtes und bequemes Öffnen des Deckels: Einfacher Druck auf den Deckel genügt
- Edelstahlkolben
- Easy-Open-Verschluss



Volumen l	1,0	1,3
Art.-Nr.	E 850 052 B	E 850 053 B
Euro	63,-	68,-
Euro ab 2 Stück	56,-	63,-

5 JAHRE GARANTIE

mit Pump-Kopf

- Kunststoff-Gehäuse
- Doppelwandiger Glas-Isolierkolben für 12 h heiße oder 24 h kalte Getränke
- Hohe Pump-Leistung dank Komfort-Press-Pumpmechanismus mit breitem Druckknopf
- Pump-Kopf komplett abnehmbar
- Abnehmbare Tropfschale
- Integrierter Tragegriff
- Drehbarer Fuß zum pro-blemlosen Schwenken
- Leichtes Befüllen und einfache Reinigung per Hand

Volumen l	1,9
anthrazit	E 604 2109 B
weiß	E 604 2110 B
rot	E 604 2111 B
Euro	42,50

5 JAHRE GARANTIE



Bei Bestellung von Zubehör ohne Hauptartikel können zusätzliche Versandkosten entstehen.

5.6 5 Büro > 5.6 Schilder und Prospekthalter Hinweis- und Türbeschilderung



Hinweis- und Türbeschilderung

- Rahmen aus Aluminium
- Scheiben aus Acrylglas
- Wechseln der Einlagen durch einfaches Aufklappen des Rahmens
- Inklusive Befestigungsmaterial

B x H mm	VE Stück	Art.-Nr.	Euro/VE
110 x 180	3	E 858 447 B	37,-
150 x 240	3	E 858 448 B	41,-
210 x 330	3	E 858 449 B	53,-



Hinweis- und Türbeschilderung

- Halterung aus Edelstahl
- Scheiben aus Acrylglas
- Einfache Befestigung der Acrylscheiben mittels Edelstahlhalterung
- Durch das intelligente Stecksystem können die Einlagen blitzschnell, ohne Werkzeug gewechselt werden
- Als Informationsträger kann handelsübliches Druckpapier oder Druckfolie eingesetzt werden

Ausführung	B x H mm	VE Stück	Art.-Nr.	Euro/VE
DIN A6	148 x 105	3	E 858 450 B	68,-
DIN A4	210 x 297	1	E 858 451 B	57,-
DIN A3	297 x 420	1	E 858 452 B	71,-

Hinweis- und Türbeschilderung

- Rahmen aus Stahl in alusilber • Scheibe aus transparentem Kunststoff
- Wahlweise im DIN A4 oder DIN A3 Format (DIN A4 Paket mit 2 Stück)
- Mit Auskerbung, oben an der Scheibe, für griffgünstige Entnahme der Informationsblätter



Ausführung	B x T x H mm	VE Stück	Art.-Nr.	Euro/VE
DIN A4	255 x 20 x 340	2	E 858 464 B	62,-
DIN A3	350 x 20 x 470	1	E 858 465 B	49,50

Piktogramm-Vorlagen auf CD-ROM

- CD-ROM mit zahlreichen Piktogrammen zur schnellen und individuellen Schildergestaltung sowie Vorlage-Beispiele für Ihre Office-Software (Word)

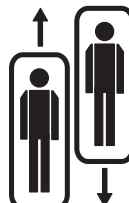

Hinweis- und Türbeschilderung

- Schilder zum Anschrauben und Ankleben, inkl. Montageset • Leichtes Austauschen der Sichteinlagen



**TOP
SELLER**



mit Klick-Funktion

- Rahmen aus hochwertigem Kunststoff (ABS), wahlweise in 3 Farben • Sichtfenster aus Plexiglas mit Klick-Funktions-Verschluss

Format	B x H mm	VE Stück	graphit	weiß	blau	Euro/VE
-	149 x 52,5	5	E 852 169 B	E 853 351 B	E 853 353 B	53,-
DIN A6	149 x 105,5	5	E 852 170 B	E 853 354 B	E 853 356 B	65,-
-	149 x 148,5	5	E 852 171 B	E 853 357 B	E 853 359 B	74,-
DIN A5	210 x 148,5	3	E 856 292 B	E 856 293 B	E 856 295 B	54,-
DIN A4	210 x 297	3	E 856 296 B	E 856 297 B	E 856 299 B	73,-



mit Verschlusskappe

- Rahmen aus Aluminium in metallic silber
- Scheibe aus Acrylglas mit Verschlusskappe



Format	B x H mm	VE Stück	metallic silber	Euro/VE
DIN A6	149 x 105,5	5	E 852 172 B	77,-
-	149 x 148,5	5	E 852 173 B	90,-
DIN A5	210 x 148,5	3	E 852 174 B	79,-
DIN A4	210 x 297	2	E 852 175 B	78,-



Bei Bestellung von Zubehör ohne Hauptartikel können zusätzliche Versandkosten entstehen.

i

Shopfloor-Management

ist weitaus mehr als ein Modebegriff. Dieses Prinzip steht für eine verbesserte Führung und Organisation auf dem Weg zu einem schlanken Unternehmen. Seine Methoden zielen auf die Verbesserung der Interaktion zwischen Führungskräften und Mitarbeitern ab, wobei diese den Problemlösungs- und Verbesserungsprozess selbst vorantreiben.

Shopfloor-Management ist wirksame Führungsarbeit am „Ort des Geschehens“. Durch die Präsenz der Führungskräfte in den Produktions- und Administrationsbereichen und deren Fokussierung auf Abweichungen vom Standard werden Entscheidungen beschleunigt und Lösungen direkt umgesetzt.

Visuelles-Management

ist die bildliche Darstellung von Informationen über Arbeitsabläufe und -ergebnisse. Mithilfe der Visualisierung wird eine größere Transparenz über Ziele, Leistungen und Prozesse geschaffen. Sie dient auch dazu, die Identifikation der Mitarbeiter mit dem Unternehmen, dem Arbeitsbereich und der Arbeitsaufgabe zu stärken und deren Motivation zu kontinuierlichen.

Shopfloor-Management mit unseren Produkten in der Praxis umsetzen

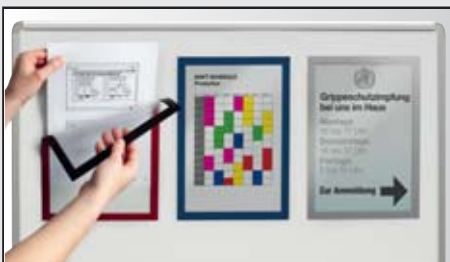

Inforahmen magnetisch
siehe Seite 1159



Inforahmen für Betriebsanweisungen
siehe Seite 146



Magnetbänder
siehe Seite 119



Sichttafelssysteme
siehe Seite 147 + 1170



Magnetclips
siehe Seite 1159



Whiteboards
siehe Seite 1199



Magnetleisten selbstklebend
siehe Seite 1159



Magnetrollen selbstklebend
siehe Seite 1159 + 1207

Inforahmen

- Material: Magnetisch und für Überschriften aus PP, Magnetisch PLUS aus PVC • Vollumlaufender Magnetrahmen
- Einfaches und schnelles Austauschen von Informationen

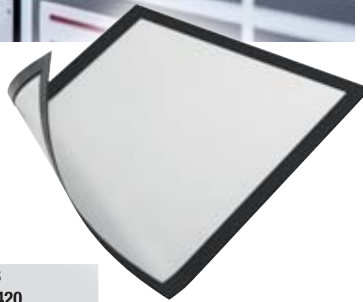

magnetisch

- Der Magnetrahmen haftet auf allen metallischen Oberflächen

Format	DIN A4	DIN A3
B x H mm	210 x 297	297 x 420
VE Stück	10	5
schwarz	E 198 1757 B	E 198 1759 B
silber	E 198 1758 B	E 198 1760 B
Euro/VE	68,-	59,-

magnetisch PLUS

- Die Informationstasche haftet auf allen metallischen Oberflächen
- Mit aufklappbarer, magnetischer Vorderseite

Format	DIN A4
B x H mm	210 x 297
VE Stück	6
schwarz	E 198 6657 B
silber	E 198 6658 B
Euro/VE	78,-

für Überschriften

- Magnetische Rückseite • Zur Strukturierung von Informationen z. B. an Whiteboards, Schaukästen, Spinden oder Lean Cubes

Einsetzbar für	A4 hoch	A3 hoch
	A5 quer	A4 quer
B x H mm	236 x 66	323 x 66
Beschriftungsbogen mm	210 x 40	297 x 40
VE Stück	10	10
schwarz	E 601 7744 B	E 601 7746 B
silber	E 601 7745 B	E 601 7747 B
Euro/VE	64,-	73,-



Selbstklebende Magnethalter

- Selbstklebend und rückstandslos abziehbar an allen glatten, tragfähigen Oberflächen wie z. B. Schränken, Glastüren oder Schaukästen • Schnell und einfach fixierbar • Anbringen, aufklappen, einlegen und beliebig wechseln

Magnetclips

- Magnetischer Zettelclip für z. B. Notizen, Erinnerungen und Termine

Magnetleisten

- Für Informationen und Aushänge

Magnetrollen

- Ganz flexibel zum Zuschneiden

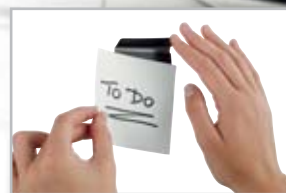

Ausführung	Magnetclip	Magnetleiste	Magnetrolle
Länge	60 mm	210 mm	297 mm
VE Stück	50	25	20
schwarz	-	-	-
blau	-	-	-
metallic silber	E 604 3899 B	E 604 3905 B	E 604 3908 B
Euro/VE	58,-	58,-	58,-

* 20 x schwarz, 20 x silber, 10 x dunkelblau



Bei Bestellung von Zubehör ohne Hauptartikel können zusätzliche Versandkosten entstehen.

Inforahmen

- Aus transparentem PVC • Auf Glasflächen beidseitig lesbar • Beidseitig eingefärbter Rahmen • Einfaches und schnelles Austauschen von Informationen



Einfaches Austauschen durch aufklappbare, magnetische Vorderseite



Schutzfolie abziehen und Rahmen aufkleben



selbstklebend

- Vollflächige Selbstklebefolie auf der Rückseite • Einfaches Anbringen auf glatten, tragfähigen Oberflächen ohne Hilfsmittel; kann z. B. von Glas wieder entfernt werden • Aufklappbare, magnetische Vorderseite

Format	DIN A4	DIN A3	DIN A2	-	DIN A1
B x H mm	210 x 297	297 x 420	420 x 594	500 x 700	594 x 841
VE Stück	10	6	2	2	2
schwarz	E 858 563 B	E 858 568 B	E 647 9900 B	E 647 9902 B	E 647 9904 B
silber	E 858 564 B	E 858 569 B	E 647 9901 B	E 647 9903 B	E 647 9905 B
weiß	E 198 1750 B	-	-	-	-
Euro/VE	88,-	88,-	90,-	105,-	119,-

mit Kletttrücken

- Schnelles Anbringen durch rückseitige Klettstreifen • Für den Einsatz z. B. an Texttafeln und Akustikpaneelen • Aufklappbare magnetische Vorderseite

Format	DIN A4
B x H mm	210 x 297
VE Stück	5
schwarz	E 601 7742 B
silber	E 601 7743 B
Euro/VE	77,-



selbstklebend NOTE

- Direktes Beschriften des Dokuments möglich, da Aussparung auf der Vorderseite • Vollflächige Selbstklebefolie auf der Rückseite • Einfaches Anbringen auf glatten, tragfähigen Oberflächen ohne Hilfsmittel; kann z. B. von Glas wieder entfernt werden • Aufklappbare, magnetische Vorderseite • Mit Stifthalter für alle Stifte mit Befestigungsclip

Format	DIN A4
B x H mm	210 x 297
VE Stück	5
schwarz	E 198 6659 B
silber	E 198 6660 B
Euro/VE	67,-

magnetisch NOTE

- Direktes Beschriften des Dokuments möglich, da Aussparung auf der Vorderseite • Der Magnetrahmen haftet auf allen metallischen Oberflächen • Mit Stifthalter für alle Stifte mit Befestigungsclip

Format	DIN A4
B x H mm	210 x 297
VE Stück	5
schwarz	E 604 3913 B
silber	E 604 3914 B
Euro/VE	61,-



Klapprahmen aus Aluminium

- Robuster DIN A4 Aluminium-Klapprahmen, silber eloxiert
- Schneller und einfacher Motivwechsel durch bewährte Klapp-technik
- Reflexionsarme, UV-beständige Schutzfolie
- Schlagfeste Rückwand aus Polystyrol
- Ecken auf Gehrung geschnitten
- Verdeckte Wandmontagebohrungen zum Anschrauben oder Abhängen oder permanente Anbringung durch beiliegende Selbstklebestreifen
- Anbringungsmöglichkeit für die Nutzung im Hoch- oder Querformat
- Inkl. Montagematerial bestehend aus Schrauben, Dübel und vier Selbstklebestreifen

VE 5 Stück



Format	B x H mm	Art.-Nr.	Euro/VE
A4	240 x 329	E 647 1779 B	56,-
A3	327 x 451	E 647 1780 B	78,-

Info-Bodenständer mit Aluminium Klapprahmen

- Schnell aufgebauter Infoständer mit robustem DIN A4 Aluminium-Klapprahmen, silber eloxiert
- Runder Standfuß mit Gummiring verhindert Kratzer auf dem Boden
- Höhenverstellbar durch Teleskopstange (von 770 mm stufenweise verstellbar bis zu einer Höhe von max. 1.205 mm im Hochformat)
- Klapprahmen ist einfach drehbar vom Hoch- ins Querformat
- Lesewinkel durch Kugelgelenk verstellbar
- Reflexionsarme, UV-beständige Schutzfolie
- Schlagfeste Rückwand aus Polystyrol
- Ecken auf Gehrung geschnitten
- Ideal für die Gastronomie, den Einzelhandel, Museen, Ausstellungen, Messehallen, Empfangs- und Wartebereiche, Konferenzräume etc.



Format	Außenmaße B x T x H mm	Art.-Nr.	Euro
A4	250 x 12 x 1.205	E 647 1781 B	49,-
A3	327 x 12 x 1.290	E 647 1782 B	55,-

Infoständer

- Eignet sich durch die doppelseitige Lesbarkeit sowohl für die Präsentation von Informationen als auch als Orientierungs- und Leitsystem
- Einfacher Blattwechsel durch 2 magnetisch haftende Inforahmen, die an Metallplatten fixiert werden
- Hohe Stabilität durch ein hochwertiges Standprofil und eine beschwerte Bodenplatte mit vier Gummipuffern
- Innovative Steckmechanik ermöglicht das einfache Wenden vom Hoch- ins Querformat ohne Hilfsmittel
- Ideal als Infoständer für Empfangsbereiche, Messen, Lobbys und Wartezimmer
- Inklusive Montageset und Anleitung

Format	B x T x H mm	Art.-Nr.	Euro
DIN A4	305 x 305 x 1.315	E 642 2796 B	104,-
DIN A3	323 x 305 x 1.402	E 642 2797 B	136,-



Bei Bestellung von Zubehör ohne Hauptartikel können zusätzliche Versandkosten entstehen.

Namensschilder

- Aus farbigem PVC
- Querformat
- Für Etiketten und Visitenkarten bis max. 99 x 69 mm
- Inkl. Clips mit Kunststoffschleife und A4-Druckbögen
- **VE 75 Stück**

Außenmaße L x B mm	103 x 82,5
Innenmaße L x B mm	100 x 70
transparent	E 604 2060 B
blau	E 604 2061 B
rot	E 604 2062 B
gelb	E 604 2063 B
grün	E 604 2064 B
Euro/VE	47,-



Sicherheits-Betriebsausweishalter

- Aus festem Kunststoff
- Mit Fingeraussparung
- Verwendung im Hoch- und Querformat möglich
- Für Standard ID-1/CR-80 Karte (ISO/IEC 7810) oder 88 x 55 mm Karten
- **VE 50 Stück**



für 1 Karte

Ausführung	für 1 Karte
Außenmaße L x B mm	96 x 64
Innenmaße L x B mm	85 x 55
transparent	E 604 2066 B
Euro/VE	59,-

Multi-Ausweishalter

- Aus PVC-Folie
- Mit Aussparung zur Befestigung an Clips und Umhängebändern
- Öffnen und Verschließen durch Klettverschluss
- Querformat
- Für bis zu 4 ID-Karten oder Visitenkarten mit einer max. Größe von 90 x 64 mm
- **VE 30 Stück**



Außenmaße L x B mm	94 x 93
Innenmaße L x B mm	90 x 64
transparent	E 604 2067 B
Euro/VE	69,-

Zubehör

Umhängebänder

- Rundes Polyesterband mit Softtactik
- Bandlänge 460 mm
- Mit Nichterstickungsverschluss
- Mit Schlüsselring Ø 25 mm und Karabinerhaken
- **VE 30 Stück**

Farbe	Art.-Nr.
schwarz	E 604 2068 B
blau	E 604 2069 B
rot	E 604 2070 B
Euro/VE	50,-

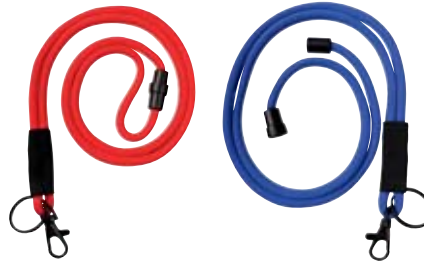

Kunststoff-Yoyo

- Kunststoff-Yoyo in schwarz
- Ausziehlänge 600 mm
- Gürtelclip
- Mit Kunststoffschleife
- **VE 50 Stück**



Art.-Nr.	Euro/VE
E 604 2073 B	53,-

Sicherheits-Umhängeband

- Polyesterband, 20 mm breit, mit reflektierender PET-Beschichtung
- Bandlänge 550 mm
- Leichtverschluss
- Mit Schlüsselring Ø 25 mm und Karabinerhaken
- Farbe weiß
- **VE 30 Stück**



Art.-Nr.	Euro/VE
E 647 5777 B	95,-





Tisch-Prospekthalter

- Aus glasklarem Polystyrol
- Lieferbar für 3 Formate
- Fülltiefe der Fächer 30 mm
- Stoßfest
- Auch zur Wandmontage geeignet



Ausführung	B x T x H mm	VE Stück	Art.-Nr.	Euro/VE
4 Fächer 1/3 DIN A4	116 x 170 x 256	8	E 851 144 B	92,-
4 Fächer DIN A5	165 x 175 x 257	8	E 851 145 B	95,-
4 Fächer DIN A4	240 x 192 x 340	4	E 851 146 B	92,-

Tisch-Prospekthalter

- Tisch-Prospekthalter aus Metall in alu-silber, sehr standsicher
- Wahlweise mit 3 oder 5 Prospektfächern
- Variabel einsetzbar für sämtliche gängigen Prospektformate DIN A4, DIN A5 und DIN lang (Faltprospekte)
- Im unteren Bereich der Metallfläche ist Platz für Beschriftungen und Firmenlogos
- Fülltiefe der Fächer 28 mm

Ausführung	B x T x H mm	Art.-Nr.	Euro
3 Fächer	320 x 240 x 320	E 851 034 B	54,-
5 Fächer	320 x 240 x 390	E 851 155 B	66,-



Prospektpender

- Prospektspender als platzsparender Tischaufsteller oder als Wandhalter nutzbar
- Die mitgelieferten Standfüße werden einfach um 180° gedreht und der Spender kann mit dem optimalen Lesewinkel an der Wand angebracht werden
- Aus schlag- und kratzfestem Polystyrol
- Wahlweise mit 1 oder 3 transparenten Fächern DIN A4
- Fülltiefe der Fächer 24 mm



Ausführung	B x T x H mm	VE Stück	Art.-Nr.	Euro/VE
1 Fach DIN A4	242 x 162 x 291	6	E 602 1295 B	76,-
3 Fächer DIN A4	242 x 217 x 291	3	E 602 1296 B	76,-



Wand-Displays

Hier verwandeln Sie hochwertige Katalogtitel in individuelle Wand-Collagen

- Aus hochwertigem transparentem Polystyrol
- Unbegrenzt erweiterbar durch einfaches Andocken neuer Elemente
- Fülltiefe der Fächer 35 mm
- Inkl. Montageschiene und Befestigungsmaterial



Ausführung	6 Fächer 1/3 DIN A4	12 Fächer 1/3 DIN A4	3 Fächer DIN A4	6 Fächer DIN A4	9 Fächer DIN A4	6 Fächer DIN A4 12 Fächer 1/3 DIN A4
B x T x H mm	284 x 54 x 978	852 x 54 x 652	284 x 54 x 978	852 x 54 x 652	852 x 54 x 978	852 x 54 x 1304
VE Stück	2	1	3	2	1	1
Art.-Nr.	E 866 224 B	E 866 225 B	E 866 226 B	E 866 227 B	E 866 228 B	E 866 229 B
Euro/VE	91,-	95,-	96,-	125,-	86,-	139,-



Wand-Prospekthalter

- Formschöner Wand-Prospekthalter mit Metallrücken, silberfarbig und Edelstahlhalter zur Wandbefestigung
- Wahlweise mit vier Fächern DIN lang (Fallprospekte) oder mit drei Fächern DIN A4
- Fülltiefe der Fächer 33 mm

Ausführung	B x T x H mm	Art.-Nr.	Euro
4 Fächer DIN lang	180 x 65 x 1020	E 851 035 B	63,-
3 Fächer DIN A4	290 x 65 x 1020	E 851 036 B	85,-





Prospektsäule

• Stabile Metallkonstruktion • Pulverbeschichtet in alusilber • Pro Säule können bis zu 12 Prospektfächer (bei beidseitiger Bestückung) eingesetzt werden • Die Prospektfächer nehmen entweder DIN A4 Prospekte oder in Verbindung mit einem Fachteiler 2 Prospekte DIN lang auf • **Prospektfächer und Infoschild als Zubehör**

Abb.	B x T x H mm	Art.-Nr.	Euro
1	300 x 400 x 1660	E 858 045 B	141,-

Zubehör zu Prospektsäulen

Abb.	Ausführung	Art.-Nr.	Euro
2	Prospektfach DIN A4, Fülltiefe 40 mm	E 858 047 B	31,-
3	Fachteiler für 2 x DIN lang	E 858 048 B	11,50
4	Infoschild DIN A4, Acryl, selbstklebend	E 858 052 B	34,50

Prospektständer

• Geneigte Stahlkonstruktion • Pulverbeschichtung in alusilber • Wandmontage möglich • 8 Prospektfächer inkl.

Abb.	B x T x H mm	Art.-Nr.	Euro
5	320 x 420 x 1500	E 858 023 B	282,-

Wand-Prospekthalter

• Gewölbter Wand-Prospekthalter aus silberfarbigem Metall mit 6 Fächern • Variabel einsetzbar für sämtliche gängigen Prospektformate DIN A4, DIN A5 und DIN lang (Faltprospekte) • Im unteren Bereich der Metallfläche ist Platz für Beschriftungen und Firmenlogos • Prospekte werden vorne durch eine Acrylscheibe gehalten • Fülltiefe der Fächer 20 mm

Abb.	B x T x H mm	Art.-Nr.	Euro
6	310 x 100 x 1020	E 851 037 B	148,-



Bei Bestellung von Zubehör ohne Hauptartikel können zusätzliche Versandkosten entstehen.



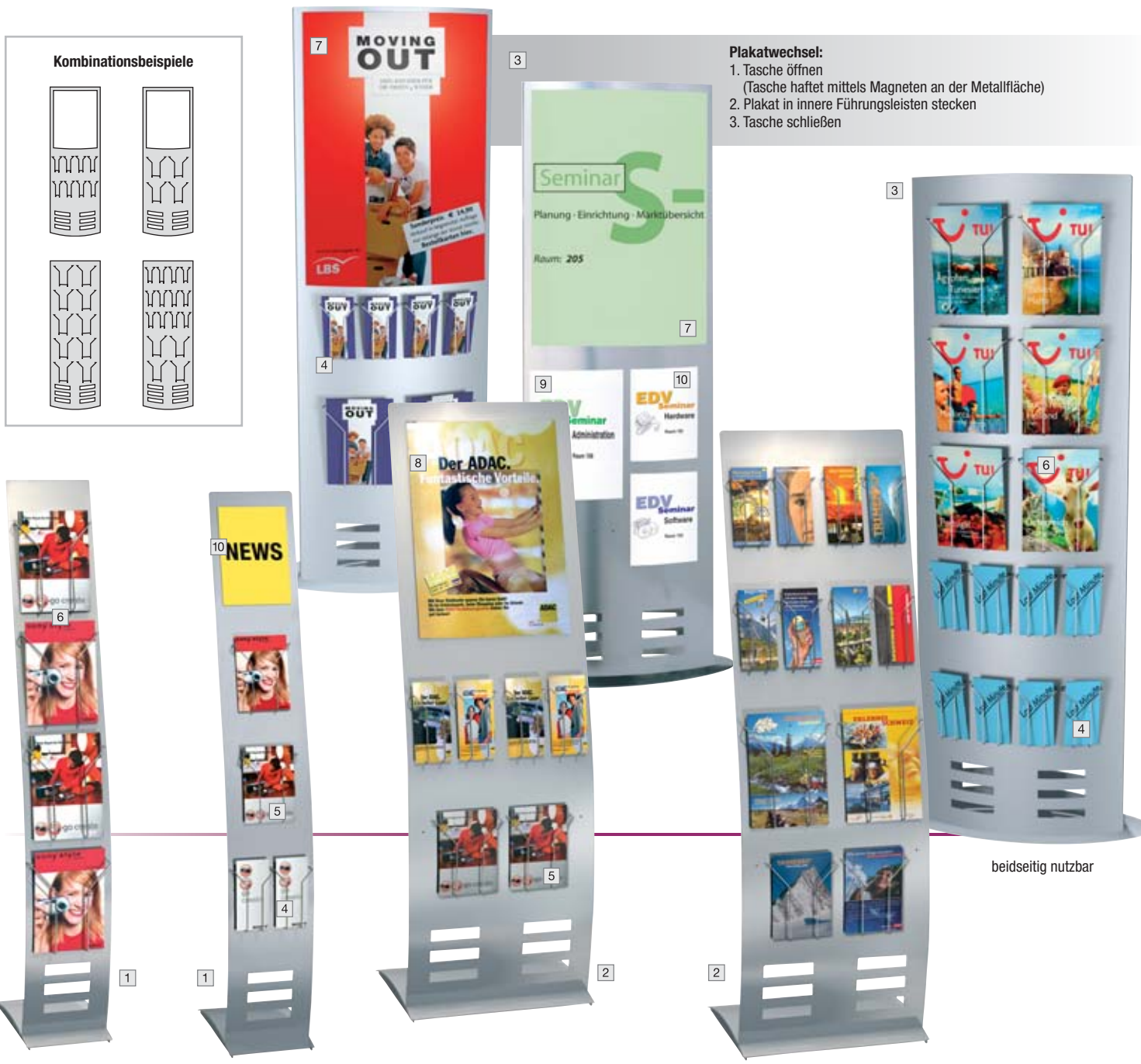

Plakatwechsel:
 1. Tasche öffnen
 (Tasche haftet mittels Magneten an der Metallfläche)
 2. Plakat in innere Führungsleisten stecken
 3. Tasche schließen

Infoständer schmal

- Ob als Wegweiser oder Plakathalter, für schnelle Firmeninfos oder einfach für Willkommensgrüße
- Pulverbeschichteter Infoständer aus stabilem Stahl • RAL 9006 alusilber
- Mit schwerem Standfuß
- Vorbereitet mit Systemlochungen zur wahlweisen oder kombinierten Aufnahme von Wechselrahmen für Selbstbeschriftungen oder Vorrathaltern aus Stahl
- Am schmalen Infoständer kann die DIN A4 Plakattasche (Hochformat) eingesetzt werden
- Am breiten Infoständer können auch DIN A2 Plakattaschen befestigt werden
- Die Plakattaschen werden durch rückseitig verlaufenden Magnetstreifen gehalten, somit lassen sich Schriftstücke und Plakate in Sekundenschnelle wechseln

Infoständer breit

- Der ideale Informationsträger aus Stahl besticht durch seine Vielseitigkeit
- Pulverbeschichtet RAL 9006 alusilber
- Er ist beidseitig nutzbar und mit Plakattaschen und/oder Prospektfächern ausrüstbar
- Die Prospektfächer werden in kleine, fast unsichtbare Löcher gesteckt, welche in einem Höhenraster je nach Modell von 165 - 330 mm gestanzt sind
- Die Plakattaschen bestehen aus Kunststoff in Kristallglas-Optik und haften mit beigefügten Magnetstreifen
- Plakate und Schriftstücke lassen sich in Sekunden schnelle wechseln

Abb.	Ausführung	B x T x H mm	Art.-Nr.	Euro
1	Infoständer schmal	260 x 420 x 1650	E 858 035 B	195,-
2	Infoständer breit	520 x 460 x 1650	E 858 036 B	247,-
3	Infosäule	770 x 330 x 1850	E 858 440 B	419,-

Zubehör	Abb.	Ausführung	Format	B x T mm	VE	Art.-Nr.	Euro/VE
Prospektfach	4		DIN lang	Fülltiefe 33 mm	2 Stück	E 858 445 B	18,-
Prospektfach	5		DIN A5	Fülltiefe 33 mm	2 Stück	E 858 044 B	18,-
Prospektfach	6		DIN A4	Fülltiefe 33 mm	2 Stück	E 858 446 B	18,-
Plakattasche	7		DIN A1	594 x 840	1 Stück	E 858 441 B	62,-
Plakattasche	8		DIN A2	420 x 594	1 Stück	E 858 442 B	49,50
Plakattasche	9		DIN A3	297 x 420	1 Stück	E 858 443 B	43,50
Plakattasche	10		DIN A4	210 x 297	2 Stück	E 858 059 B	41,50



Prospektregale aus Stahl und Acrylglas

- Stabile Stahlkonstruktion aus Flachovalrohr
- 4 transparente Schrägböden aus Acrylglas mit 40 mm hoher Anschlagkante
- Der untere Boden lässt sich bei Bedarf waagrecht stellen
- 90 mm hohe Beschriftungsblende
- Selbstklebefolie "Info" liegt der Lieferung bei
- Fahrbar auf feststellbaren Zwillingssrollen
- RAL 9006 alusilber



Abb.	Ausführung	B x T x H mm	Art.-Nr.	Euro
1	8 x DIN A4	510 x 350 x 1600	E 604 1239 B	188,-
2	12 x DIN A4	710 x 350 x 1600	E 604 1240 B	211,-
3	16 x DIN A4	910 x 350 x 1600	E 604 1241 B	247,-



Prospektregale aus Stahl

- Elegant wirkende und stabile Stahlkonstruktion mit großer Aufnahmekapazität
- 4 Lochstahlböden mit 40 mm hoher Anschlagkante
- Lieferung inkl. Selbstklebefolie "Info"
- Fahrbar auf feststellbaren Zwillingsslenkrollen
- RAL 9006 alusilber

Abb.	Ausführung	B x T x H mm	Art.-Nr.	Euro
4	4 x DIN A4	425 x 300 x 1650	E 858 067 B	176,-
5	12 x DIN A4	785 x 300 x 1650	E 858 068 B	200,-
6	16 x DIN A4	985 x 300 x 1650	E 858 069 B	247,-
7	20 x DIN A4	985 x 300 x 1750	E 601 7839 B	305,-

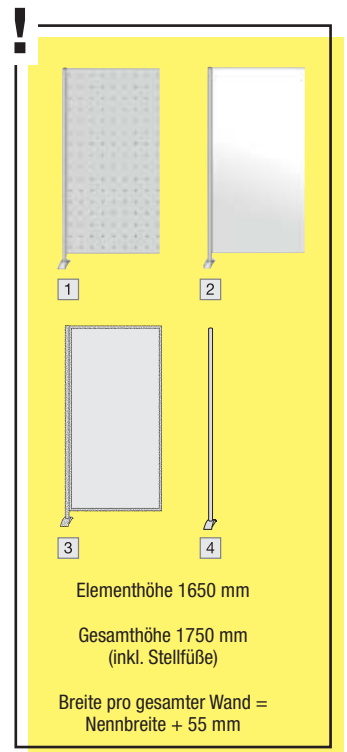

Stellwände

- Praktische Stellwände • Beliebig erweiterbar durch einfaches Anbauverfahren
- Die Elemente lassen sich linear (180°) oder in drei Winkelstellungen (45°, 90° oder 135°) aufstellen • Lochplatten und Standsäulen aus stabilem Stahl, pulverbeschichtet in RAL 9006 weißaluminium • Durch umfangreiches Zubehör machen Sie aus Ihrer Stellwand im Handumdrehen eine Moderations- oder Präsentationswand

- Ausführung 1 Lochplatten-Element:
- Magnethaftend
 - Beidseitig und vielfältig zu bestücken
- Ausführung 2 Whiteboard-Element:
- Beidseitig mit Boardmarkern beschriftbar
 - Magnethaftend
- Ausführung 3 Acryl-Element:
- Für einen transparenten Sichtschutz
- Ausführung 4 Abschluss-Säule:
- Muss am Ende einer gesamten Stellwand montiert werden - **bitte immer mitbestellen**

Abb.	Ausführung	B x T x H mm	Art.-Nr.	Euro
1	Stellwandelement, Lochwand	800 x 450 x 1750	E 858 665 B	324,-
2	Stellwandelement, Whiteboard	800 x 450 x 1750	E 858 666 B	383,-
3	Stellwandelement, Acryl	800 x 450 x 1750	E 858 459 B	247,-
4	Abschlussssäule	55 x 450 x 1750	E 858 462 B	124,-



Zubehör	Art.-Nr.	Euro
Ausführung		
Prospektfach, DIN-lang, Fülltiefe 33 mm, VE 2 Stück	E 858 445 B	18,-
Prospektfach, DIN A4, Fülltiefe 33 mm, VE 2 Stück	E 858 446 B	18,-
Plakattasche, DIN A3, B x H 297 x 420 mm, Kunststoff in Kristallglasoptik, mit Magnetleisten	E 858 443 B	43,50
Plakattasche, DIN A2, B x H 420 x 594 mm, Kunststoff in Kristallglasoptik, mit Magnetleisten	E 858 442 B	49,50
Plakattasche, DIN A1, B x H 594 x 840 mm, Kunststoff in Kristallglasoptik, mit Magnetleisten	E 858 441 B	62,-
Befestigung für Flipchartblock, inkl. Spannelement + Stiftablage, für Standardblock mit Aufnahmeabstand 300 mm	E 851 097 B	30,-
Ablageboden, inkl. seitliche Ordnerstützen, B x T 750 x 310 mm, Traglast 15 kg, max. 2 Stück je Element einsetzbar	E 858 669 B	53,-
Schrägboden, für Prospektpräsentation, B x T 750 x 310 mm	E 858 668 B	53,-
Rollen mit Feststellern, VE 4 Stück	E 858 667 B	29,-





• Inkl. Magneteiste

Raumteiler

• Aluminiumrahmen • T-Füße aus Metall, lichtgrau lackiert • Inkl. Adaptern zur Verbindung von zwei oder mehreren Raumteilern

Füllung	B x T x H mm	Art.-Nr.	Euro
Polycarbonat, transparent	1000 x 350 x 1800	E 198 2415 B	276,-
Polycarbonat + Magneteiste	1000 x 350 x 1800	E 198 2416 B	296,-
Filz, blau	1250 x 350 x 1800	E 198 2417 B	276,-



Adapter zur Verbindung von zwei Raumteilern



Faltstellwand, fahrbar

• Doppelseitige Filzoberfläche in blau • Mit Pinn-Nadeln können Poster und Informationen beidseitig befestigt werden • Stabiler Aluminiumrahmen • 8 Laufrollen, 3 davon feststellbar



Die Trennwand kann komplett zusammengeklappt und so mit einer Tiefe von nur noch 440 mm inkl. Rollen auf engstem Raum gelagert werden

B x T x H mm	Art.-Nr.	Euro
1810/600 x 400	E 198 2418 B	463,-



Klappstellwand

• 1 Hauptelement aus 8 miteinander verbundenen Einzelteilen • Stabiler Aluminiumrahmen • Doppelseitige Filzoberfläche • Mit Pinn-Nadeln können Poster und Informationen befestigt werden • Inkl. Tragetasche • Gewicht 12 kg

Die mit Klettbandern befestigte obere Hälfte kann komplett umgeklappt werden. Mit einer Höhe von 905 mm und einer Tiefe von 160 mm kann sie so auf kleinstem Raum transportiert und gelagert werden

B x T x H mm (geöffnet)	B x T x H mm (zusammengeklappt)	Art.-Nr.	Euro
2440 x 20 x 1810	610 x 160 x 905	E 198 2419 B	551,-

Wandhalter und Tischständer im eleganten Design

- Aus hochwertigem ABS mit einem Außenrahmen aus Aluminium-Legierung
- Farbe schwarz/silber • Äußerst stabil • Leichte Montage ohne Werkzeug
- Wandhalter unendlich zu erweitern, Erweiterung des Tischständers von 10 auf 20 Sichttafeln durch Hinzufügen eines Wandelementes (E 859 227)
- Inklusive 10 Sichttafeln aus Polypropylen DIN A4 in schwarz



Ausführung	Art.-Nr.	Euro
Wandhalter, mit 10 Sichttafeln	E 859 227 B	69,-
Tischständer, mit 10 Sichttafeln	E 859 228 B	84,-

3-D Tisch- und Wandmodule - das Verwandlungswunder

- **Vier Anwendungsmöglichkeiten in einem Produkt**
- Tischmodul Hoch- oder Querformat sowie Wandmodul Hoch- oder Querformat • Durch 90° Drehung erfolgt der Wechsel vom Hochformat zum Querformat • Im Ganzen drehbar um 360°
- Auch zur Wandbefestigung geeignet • Verstellung durch einfache Hebelmechanik • Metall, schwarz lackiert
- Inkl. Sichttafeln DIN A4 aus Polypropylen in schwarz
- Kunststoffummantelter Stahlrahmen
- Öffnung oben • Anschlagbügel aus Kunststoff • Drehzapfenmechanik ermöglicht stabilen Halt, leichtes Herausnehmen und Einfügen der Sichttafeln



Der Stahlrahmen in den Sichttafeln sorgt für eine besonders lange Lebensdauer

Ausführung	Art.-Nr.	Euro
Mit 5 Sichttafeln	E 860 146 B	64,-
Mit 10 Sichttafeln	E 860 147 B	92,-

10 JAHRE GARANTIE

Tischständer

- Standfester Tischständer mit der Möglichkeit zur Wandbefestigung als Pult • Stahlblech, lackiert in lichtgrau • Idealer Lesewinkel • Stabil und bedienungsfreundlich • Mit Sichttafeln DIN A4 aus PVC, reflexfrei mit kunststoffummanteltem Stahldraht gerahmt, sortiert in blau, rot, gelb, grün, schwarz



TOP PREIS 75,-
E 860 143 B

Ausführung	Art.-Nr.	Euro
Mit 10 Sichttafeln	E 860 143 B	75,-
Mit 20 Sichttafeln	E 860 144 B	135,-
Mit 30 Sichttafeln	E 860 145 B	183,-

10 JAHRE GARANTIE

Sichttafeln aus PVC

- Aus PVC • Mit farbigem Rahmen aus kunststoffummanteltem Stahldraht
- Format DIN A4 • Leichtes Einsetzen durch stabile Metall-Drehzapfen
- Reflexionsarme Folie • Inkl. 5 Aufsteckreiter 50 mm • **VE 10 Stück**



10 JAHRE GARANTIE

VE Farbe	10 Stück
sortiert	E 852 584 B
blau	E 852 585 B
rot	E 852 586 B
gelb	E 852 587 B
grün	E 852 588 B
schwarz	E 852 589 B
Euro/VE	42,-



5 JAHRE GARANTIE



Sichttafel-Wandhalter
finden Sie auf Seite 147

Tischständer

- Standfester Tischständer aus Metall • Sichttafel DIN A4 farblich sortiert aus Polypropylen, scannertauglich und dokumentenecht • Inkl. 10 bzw. 20 Reitern, 58 mm breit
- Wahlweise inklusive 10 Sichttafeln, je 2 x rot, gelb, grün, dunkelblau, schwarz oder 20 Sichttafeln, je 5 x rot, gelb, grün, dunkelblau

Ausführung	Art.-Nr.	Euro
Mit 10 Sichttafeln	E 852 417 B	77,-
Mit 20 Sichttafeln	E 852 418 B	100,-



5 JAHRE GARANTIE



Design-Tischständer

- Formschöner Tischständer • Inklusive 10 Sichttafeln DIN A4 aus Polypropylen in schwarz mit 10 Reitern und Einsteckschildern

Ausführung	Art.-Nr.	Euro
Mit 10 Sichttafeln	E 855 309 B	77,-



5 JAHRE GARANTIE



Design-Tischständer

- Hochwertiger Design-Tischständer aus stabilem, schlagfestem Polyamid • Stand- und rutschfest • Inklusive 10 Sichttafeln DIN A4 aus Polypropylen 5 x schwarz und 5 x grau sowie 10 Reitern 58 mm breit

Ausführung	Art.-Nr.	Euro
Mit 10 Sichttafeln	E 852 393 B	100,-



5 JAHRE GARANTIE



Sichttafeln

- Aus Polypropylen • Mit farbigem Profilrahmen • Format DIN A4 • Reflektionsarme Folie, dokumentenecht, scannertauglich • Geeignet für alle Sichttafelsysteme auf dieser Seite oder auch ohne Tafelhalter für Aushänge • VE 10 Stück

VE	10 Stück
Farbe	
sortiert	E 852 395 B
rot	E 852 397 B
orange	E 852 409 B
gelb	E 852 398 B
grün	E 852 399 B
dunkelblau	E 852 407 B
graphit	E 852 408 B
schwarz	E 852 396 B
Euro/VE	47,-



Industrie-Sichttafeln aus Hartfolie sind auf Anfrage lieferbar



Bei Bestellung von Zubehör ohne Hauptartikel können zusätzliche Versandkosten entstehen.



Monitorhalterung für 2 Monitore

- Höhenverstellbarer Monitortragarm von 50 bis 340 mm
- Monitor 110° neigbar; 85° nach oben, 25° nach unten
- Monitore auf der Querstrebe verschieb- und fixierbar
- Stabile Tischhalterung für 2 Standard / Curved Monitore von 21-27 Zoll
- Tischklemme für Tischstärken von 14-44 mm
- Zu 100 % recycelbar, bis zu 60 % aus Recyclingmaterial
- Material aus Aluminium und Premium-Kunststoffen

10 JAHRE GARANTIE

MADE IN GERMANY



Farbe	Art.-Nr.	Euro
silber metallic	E 640 9156 B	216,-

Sitz-/Steh- Arbeitsplatz

- Einfacher Übergang vom Sitzen zum Stehen durch Gasfeder
- Flexibler Aufbau, obere Plattform für zwei Monitore oder einen Laptop, untere Ebene ideal für Tastatur und Maus
- Ausreichend Platz für Mobiltelefone und anderes Zubehör auf der oberen Plattform
- Lieferung voll montiert, keine Montage nötig



Art.-Nr.	Euro
E 640 9470 B	242,-

Sitz-/Steh- Arbeitsplatz

- Sitz-Steh Workstation regt zu mehr Bewegung bei der Schreibtischarbeit an
- Patentierte Gegengewicht-Technologie und ergonomische Hebel ermöglichen eine einfache und störungsfreie Höhenverstellung
- Mit 22 Höheneinstellungen, in der niedrigsten Einstellung bündig zur Tischfläche
- Komplett vormontiert, sofort einsatzbereit
- Traglast 15,8 kg
- Schwarz



NEU!

Ausführung *	B x T x H mm	Art.-Nr.	Euro
1 Monitor	832 x 616 x 140	E 647 2489 B	485,-
2 Monitore	902 x 603 x 222	E 647 2490 B	639,-

* Lieferung ohne Montorhalter





Monitortragarm Basis

- 1-teiliger Tragarm aus Aluminium mit Gasfederunterstützung
- Waagerechte Positionierung des Bildschirms möglich
- Inklusive 3-in-1 Befestigung
- Belastbarkeit 7 kg



Monitortragarm Multitalent

- 2-teiliger Tragarm aus Aluminium mit Gasfederunterstützung
- Waagerechte Positionierung des Bildschirms möglich
- Inklusive 3-in-1 Befestigung
- Belastbarkeit 7 kg

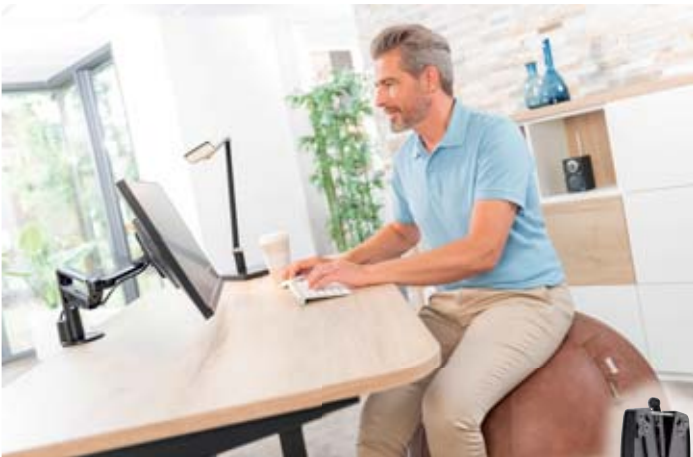

Monitortragarm Top

- 3-teiliger Tragarm aus Aluminium mit Gasfederunterstützung
- zusätzliches Armelement für besonders niedrige Monitorpositionierung
- Inklusive 3-in-1 Befestigung
- Belastbarkeit 7 kg



Monitortragarm Duo

- Zwei Tragarme aus Aluminium mit Gasfederunterstützung
- Für 2 Monitore bis ca. 27 Zoll
- Waagerechte Bildschirmpositionierung möglich
- Inklusive 3-in-1 Befestigung
- Belastbarkeit pro Arm 7 kg



Ausführung	Ausladung mm	Farbe	Art.-Nr.	Euro
Basis	283	weiß	E 647 5760 B	175,-
		silber	E 647 5761 B	175,-
		schwarz	E 647 5762 B	175,-
Basis (Nur Tischklemme)	314	weiss	E 647 5763 B	159,-
		silber	E 647 5764 B	159,-
Multitalent	433	weiß	E 647 5765 B	199,-
		silber	E 647 5766 B	199,-
		schwarz	E 647 5767 B	199,-
Top	457	weiß	E 647 5768 B	209,-
		silber	E 647 5769 B	209,-
		schwarz	E 647 5770 B	209,-
Duo	333	weiß	E 647 5771 B	179,-
		silber	E 647 5772 B	179,-
		schwarz	E 647 5773 B	179,-

NEU!



Bei Bestellung von Zubehör ohne Hauptartikel können zusätzliche Versandkosten entstehen.

Tablet-Halter

- Variables Aufnahmemodul für alle Tablet-Größen von 7" bis 13" • Symmetrische Öffnung von 160-275 mm • Einfaches Einsetzen und Entnehmen des Tablets • Gummierete Oberflächen zum Schutz der Tablets vor Beschädigungen • 360° drehbar für Hoch- und Querformat mit Rasterpunkten bei jeweils 90° • Langloch im Haltearm ermöglicht die Stromzuführung mittels Ladekabel • Diebstahlsicherung durch Verriegelung des Halters mit Spezialschlüssel • Wirkungsvoller Schutz vor seitlichem Herausziehen des Tablets • Farbe: metallic-silber



Tischständer

- Kompakte, klappbare Bauweise • Flexible Winkeleinstellung des Tragarms vom 0° bis 88° • Zusätzliche Diebstahlsicherung über Kabelschloss (nicht im Lieferumfang enthalten)

B x T x H mm	Art.-Nr.	Euro
155 x 183 x 242	E 601 0662 B	141,-

Tischklemme

- Tischsäule 295 mm hoch • Ausladung des Tragarms 365 mm • Um 170° drehbar, um 180° schwenkbar und von -6° bis +46° neigbar • Einfache Tischanbringung mittels Systemzwinge für Tischplatten bis zu 40 mm Stärke

B x T x H mm	Art.-Nr.	Euro
100 x 210 x 440	E 601 0663 B	184,-

Wandhalter mit Schwenkarm

- Einfache Montage mittels Adapter • Ausladung des Tragarms 365 mm • Um 170° drehbar, um 180° schwenkbar und von -6° bis +46° neigbar

B x T x H mm	Art.-Nr.	Euro
95 x 170 x 225	E 601 0666 B	177,-



Wandhalter

- Besonders flache Befestigung an den Wänden • Einfache Montage mittels Adapter

B x T x H mm	Art.-Nr.	Euro
85 x 180 x 50	E 601 0665 B	71,-

Bodenständer

- Hohe Standsicherheit • Flexible Winkeleinstellung des Tragarms vom 0° bis 88° • Inkl. USB-Anschlusskabel • Kabelmanagement durch Kabelkanal • Zusätzliche Diebstahlsicherung über Kabelschloss (nicht im Lieferumfang enthalten)

B x T x H mm	Art.-Nr.	Euro
270 x 270 x 1215	E 601 0664 B	225,-

Laptohalter mit Tischständer

- Universell verstellbare Tisch Halterung für Laptops und Tablets von 10" bis 17" • Erleichtert das ergonomische Arbeiten durch flexible Höhen- und Lesewinkeleinstellung • Ermöglicht die Nutzung von Laptops als Desktopbildschirm (in Kombination mit externer Tastatur und Maus) • Hohe Standfestigkeit für ein sicheres Arbeiten • Rutschfeste Gummiauflagen schützen vor Kratzern • Platzsparend zusammenklappbar und mobil • Verbesserte Wärmeableitung durch Lüftungslöcher und Aluminiumplatte • Große Griffmulde zum einfachen Öffnen und Schließen des Laptops • Extrem robust aus 3,5 mm starkem Aluminium, um Laptops dauerhaft und zuverlässig zu stützen



Art.-Nr.	Euro
E 647 1787 B	105,-

Tablehalter mit Tischständer

- Universell einsetzbarer Tablet-Ständer für Tablets und Smartphones • Kompatibel für 7-13 Zoll Tablets • Platzsparend zusammenklappbar • Schutz vor Beschädigung dank gummierter Oberflächen • Maximale Belastbarkeit: 1 kg • Aus hochwertigem Aluminium

Art.-Nr.	Euro
E 647 1786 B	55,-



Planhalter

- Zur Präsentation von Plakaten, Postern, Druckfahnen, technischen Zeichnungen, Flipchartblättern u.v.m.
- Planhalter aus Aluminium in schwarz-silber mit Beschlagteilen in grau

Schwenkarme: • Zum beidseitigen Anhängen der Vorlagen an verschiebbare Magnetclips
 • Höhenverstellbar • Schwenkbar um 360° (außer Wandausführung) • Bei Nichtverwendung platzsparend einzuklappen • Durch die Magnetclips können die Vorlagen einfach eingeschoben werden und schnappen fest - so können auch große Vorlagen von nur einer Person befestigt werden

Ausführung Wand

- 2 Schwenkarme 1320 mm lang für Formate bis DIN A0 mit je 3 Magnetclips
- Erweiterbar auf bis zu 8 Arme • Aluminiumrohr zum Anschrauben an die Wand
- Inkl. Montagematerial

Ausführung Tisch

- 1 Schwenkarm 1000 mm lang für Formate bis DIN A1 mit 3 Magnetclips
- Erweiterbar auf bis zu 4 Arme • Aluminium-Standrohr bis 1200 mm über den Tisch ausziehbar • Befestigung an der Tischplatte über eine Zwinne, Klemmbereich bis 60 mm

Ausführung Mobil

- 3 Schwenkarme 1320 mm lang für Formate bis DIN A0 mit je 3 Magnetclips
- Erweiterbar auf bis zu 6 Arme • Aluminium-Standrohr mit Teleskopauszug, verstellbar von 1400 bis 2000 mm • Standsicherer Rollenfuß mit 5 integrierten Spezialrollen • Für wechselnde Einsatzorte

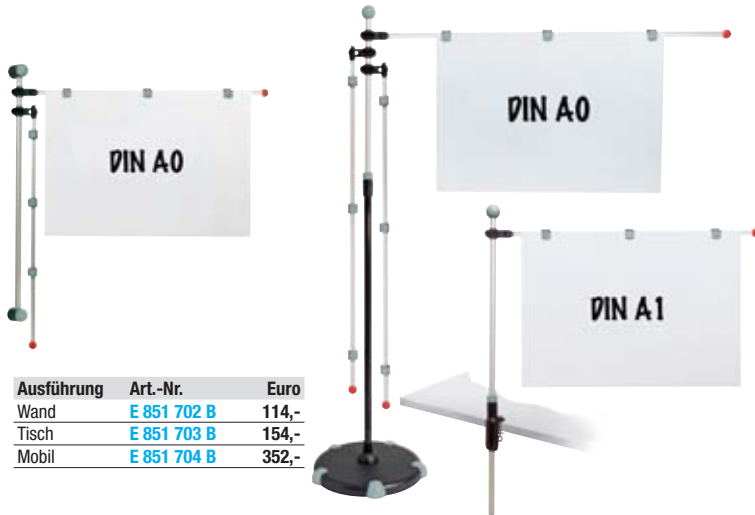

Ausführung	Art.-Nr.	Euro
Wand	E 851 702 B	114,-
Tisch	E 851 703 B	154,-
Mobil	E 851 704 B	352,-

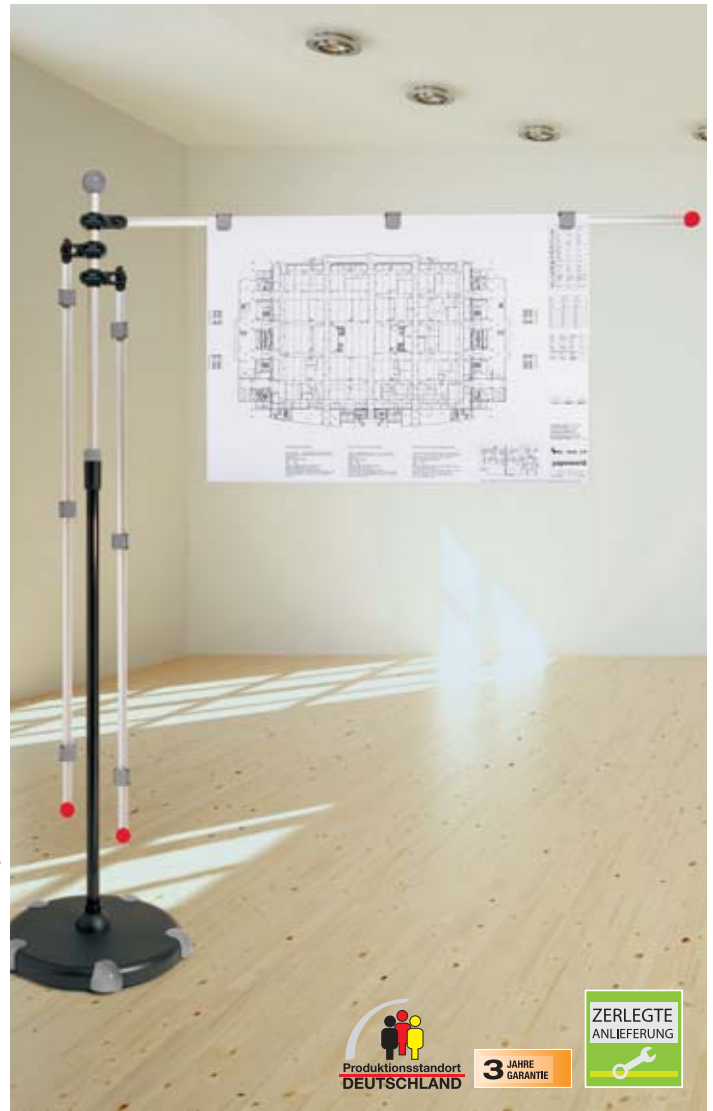

Schreibtischleuchte

- Energiesparleuchte • Standfuß • Gelenkarm um 360° drehbar • Armlänge unten und oben 450 mm • Leuchtenkopf 210 mm • Farbe silber/anthrazit

- Diese Leuchte ist geeignet für Leuchtmittel der Effizienzklassen A-G
- Gewichteter Energieverbrauch 20 kWh
- Ohne Leuchtmittel

Farbe	Art.-Nr.	Euro
silber/anthrazit	E 859 487 B	59,-



Tischleuchte ROCK

- Modernste LED Technik • Schwerer Standfuß mit schreibtischschonender Unterlage • Arm und Leuchtenkopf aus Aluminium • Leuchtenkopf Ø ca 137 mm, drehbar und neigbar • Reflektor für optimale Lichtausnutzung • Hohe Lichtausbeute und warmweißes Licht • Lichtfarbe 3000 Kelvin • 2300 Lux Beleuchtungsstärke bei 35 cm Abstand, Lichtstrom 950 Lumen • Armlänge oben und unten 410 mm • Null Stromverbrauch im ausgeschalteten Zustand

- Energieeffizienzklasse je Lichtquelle F (Spektrum A-G) • Eine Lichtquelle • E 27 Lampenfassung
- Gewichteter Energieverbrauch je Lichtquelle 10 kWh
- Austausch der Lichtquelle möglich

Farbe	Art.-Nr.	Euro
silber	E 859 967 B	91,-



Bei Bestellung von Zubehör ohne Hauptartikel können zusätzliche Versandkosten entstehen.



Schreibtischleuchte

- Vielfältig verstellbarer Leuchtenkopf zum optimalen Ausrichten des Lichts • Kopf und Doppelarm aus hochwertigem Aluminium • Schalter / Dimmer am Leuchtenkopf
- Lichtstärke in 3 Stufen oder stufenlos einstellbar • Klemme mit grosser Spannweite • Maximale Ausladung 800 mm
- Maximale Höhe 820 mm

• Energieeffizienzklasse D • Gewichteter Energieverbrauch 12 kWh/1000 h • 50.000 Stunden Lebensdauer • Lichtstrom 650 Lumen • Maximale Beleuchtungsstärke 1950 Lux

- Das Leuchtmittel kann nicht getauscht werden.

Farbe	Art.-Nr.	Euro
schwarz	E 646 3248 B	122,-



Schreibtischleuchte

- Armlänge unten 300 mm, Armlänge oben 520 mm
- Flexibler Schwanenhals

• Die Leuchte enthält eingebaute LED-Leuchtmittel der Effizienzklasse F • Die Leuchtmittel können nicht ausgetauscht werden

Farbe	Art.-Nr.	Euro
verchromt	E 859 156 B	81,-



Schreibtischleuchte

- LED Klemmleuchte, individuell verstellbar
- Höhe 480-720 mm • Stufenlose Einstellung der Lichtstärke • 800 mm langer Reflektor für eine großzügige Ausleuchtung der Arbeitsfläche • Am Leuchtenkopf befinden sich verschiedene Symbole, die mittels Touchfunktion bedient werden können

Farbe	Art.-Nr.	Euro
schwarz	E 642 1959 B	112,-



Schreibtischleuchten Smart

- 2 in 1: elegante LED Schreibtischleuchte und kabelloses Ladegerät • Wireless-Charging-fähige Geräte können kabellos über Induktions-Ladefläche geladen werden
- Zusätzliches USB-Ladefunktion (5V 1.2A) • Lichtstärke und Farbtemperatur stufenlos einstellbar • Die Ausleuchtung kann nach Bedarf symmetrisch oder asymmetrisch eingestellt werden • 30 Minuten-Abschaltfunktion • Maximale Ausladung 750 mm • Maximale Höhe: 560 mm • Leuchtenkopf L x B 420 x 46 mm

• LED-Leuchtmittel Energieeffizienz E • Gewichteter Eigenverbrauch 12kWh/1000 h • Lichtstrom 630 Lumen • Maximale Beleuchtungsstärke 1660 Lux • Lebensdauer 40.000 Stunden

- Das Leuchtmittel kann nicht getauscht werden.

Farbe	Art.-Nr.	Euro
silber	E 647 1794 B	165,-
anthrazit	E 647 1795 B	165,-



Tischleuchte BUSINESS

- Extrem großer Aktionsradius durch langen Aluminium-Doppelarm, Länge oben und unten 420 mm, um 160° drehbar • Leuchtenkopf aus Kunststoff Ø 145 mm, dreh- und neigbar
- Farbtemperatur je Lichtquelle 2900 Kelvin • 2000 Lux Beleuchtungsstärke bei 45 cm Abstand, Lichtstrom je Lichtquelle 900 Lumen • Diffusor für geringen Schattenwurf
- Schalter am Leuchtenkopf für bequemes An- und Ausschalten • Mit stabilem Kunststofffuß Ø 228 mm in matted anthrazit und Metall-Klemmfuß, Klemmweite 55 mm
- Kabellänge 1800 mm

• Energieeffizienzklasse je Lichtquelle G (Spektrum A-G) • Eine Lichtquelle • Gewichteter Energieverbrauch je Lichtquelle 9 kWh / 1000 h • Austausch Lichtquelle und Betriebsgerät möglich

Farbe	Art.-Nr.	Euro
anthrazit/silber	E 602 1127 B	90,-





Schreibtischleuchten ATLANTIC

- Wahlweise mit Klemmfuß, Klemmweite bis 55 mm, oder mit Standfuß • Parallelogramm-Arm, Länge oben 340 mm, unten 330 mm • Leuchtenkopf und Kühlkörper speziell an LED-Funktion angepasst, 330 x 70 mm • 5600 Kelvin tageslichtweiß • Über 2140 Lux bei 35 cm Abstand, Nutzlichtstrom je Lichtquelle 860 Lumen • Reflektor für optimale Lichtausnutzung • Schalter am Leuchtenkopf für bequemes An- und Ausschalten • Kabellänge 1800 mm

- Energieeffizienzklasse je Lichtquelle D (Spektrum A bis G) • Gewichteter Energieverbrauch je Lichtquelle 6 kWh/1000h • 10.000 Stunden Lebensdauer der LEDs • Anzahl Lichtquelle: 1 • Austausch Lichtquelle und Betriebsgerät durch ein Elektro-Fachgeschäft möglich



mit Tischklemme



mit Standfuß

Ausführung	Farbe	Art.-Nr.	Euro
Tischklemme	schwarz	E 198 2717 B	93,-
	weiß	E 198 2718 B	93,-
	silber	E 198 2719 B	93,-
Standfuß	schwarz	E 198 2720 B	104,-
	weiß	E 198 2721 B	104,-
	silber	E 198 2722 B	104,-



Tischleuchte CRAFT

- Robuster Metallarm aus Stahlrohr mit innenliegender Feder und massiver Klemme mit Stahlinlage, Klemmweite bis 63 mm • Hochglanz-Oberfläche • Leuchtenkopf 80 x 450 mm, dreidimensional verstellbar • Lichtfarbe 6500 Kelvin • 2960 Lux Beleuchtungsstärke bei 35 cm Abstand, Lichtstrom 1721 Lumen • Homogene Lichtverteilung und optimierter Blendenschutz durch Streuscheibe • Stufenloser Dimmer mit Touchfeld-Bedienung am Leuchtenkopf • Kabellänge 1700 mm

- Energieeffizienzklasse je Lichtquelle E (Spektrum A bis G) • Gewichteter Energieverbrauch je Lichtquelle 13 kWh/1000h • Anzahl Lichtquelle: 1 • Austausch Lichtquelle und Betriebsgerät durch ein Elektro-Fachgeschäft möglich

Farbe	Art.-Nr.	Euro
weiß	E 604 3100 B	173,-



Tischleuchten VARIO

- Multifunktionelle LED-Leuchte • Standfuß aus Metall Ø 200 mm • Höhe in normaler Arbeitsstellung 540 mm • Armlänge 170+330 mm • Leuchtenkopf 465 x 44 mm • Lichtintensität stufenlos dimmbar • 4 verschiedene Stufen der Farbtemperatur wählbar zwischen 2.700 und 6.400 Kelvin • Leuchtenkopf um 180° drehbar • USB-Anschluss • Inkl. magnetischem Mobilgeräte-Halter, der bei Bedarf am Fuß befestigt werden kann

- Die Leuchte enthält eingebaute LED-Leuchtmittel der Effizienzklasse E (Spektrum A bis G)
- Die Leuchtmittel können nicht ausgetauscht werden • Gewichteter Energieverbrauch je Lichtquelle 11 kWh/1000h • 40.000 Stunden Lebensdauer der LEDs • 620 Lumen

Farbe	Art.-Nr.	Euro
anthrazit	E 199 1598 B	173,-
silber	E 199 1599 B	173,-



Bei Bestellung von Zubehör ohne Hauptartikel können zusätzliche Versandkosten entstehen.



LED-Tischleuchte

- Multifunktionelle Schreibtischleuchte und kabelloses Ladegerät für Mobiltelefone
- Aus Aluminium und Stahl
- Zusätzliche USB-Ladefunktion
- 5-Stufen Dimmer am Leuchtarm, inkl. Memory-Funktion
- 3 verschiedene Farbtemperatur-Stufen wählbar, von warmweiss bis tageslichtweiss
- Ausladung max. 500 mm
- Höhe max. 420 mm
- Armlänge 365 mm
- Leuchtenfuss L x B 185 x 125 mm
- Leuchtenkopf L x B 310 x 40 mm

Art.-Nr.	Euro
E 646 9765 B	129,-



Dimmbare Tischleuchte WORK

- Ideal für Arbeiten in Werkstätten, technischen Büros, Ateliers und Laboren
- Klemmfuß aus kunststoffumspritztem Metall, Klemmweite bis 63 mm
- Robuster Metallarm um 360° drehbar, Länge oben 440 mm, unten 400 mm
- Höhe in normale Arbeitsstellung 500 mm
- Farbtemperatur je Lichtquelle 6500 Kelvin
- 3120 Lux Beleuchtungsstärke bei 35 cm Abstand, Lichtstrom je Lichtquelle 2248 Lumen
- Stufenlos dimmbar
- 3 Bereiche getrennt einschaltbar, je nach Tätigkeit oder Energieverbrauchswunsch
- Schalter am Leuchtenkopf
- Energieeffizienzklasse je Lichtquelle D (Spektrum A-G)
- Gewichteter Energieverbrauch je Lichtquelle 20 kWh / 1000 h
- Austausch Lichtquelle und Betriebsgerät möglich
- Lichtquelle: 1



LEDs in 3 Bereichen schaltbar

Farbe	Art.-Nr.	Euro
weiß	E 198 2724 B	223,-



LED-Lupenleuchten

- Lupenleuchten in weiß mit Linsenabdeckung (Staubschutz, wahlweise mit runden oder quadratischem Kopf • Die Leuchten enthalten eingebaute LED-Leuchtmittel der Energieeffizienzklasse E
- Die Leuchtmittel können nicht getauscht werden • 30.000 Stunden Lebensdauer der LEDs.

- 1 • Glaslinse mit 3 Dioptrien, Ø 86 mm und eingelassenem Auge mit 12 Dioptrien • 30 LEDs, 6400 Kelvin, tageslichtweiß • 2490 Lux Beleuchtungsstärke bei 300 mm Abstand, Lichtstrom 396-468 Lumen • Gewichteter Energieverbrauch 6 kWh/1000 h
- 2+3 • Glaslinse mit 3 Dioptrien, Ø 124 mm • 60 LEDs, 6400 Kelvin, tageslichtweiß • 3655 Lux Beleuchtungsstärke bei 300 mm Abstand, Lichtstrom 1651 Lumen • Gewichteter Energieverbrauch 13 kWh/1000 h
- 4+5 • Glaslinse mit 5 Dioptrien, L x B 180 x 152 mm • 62 LEDs, 6400 Kelvin, tageslichtweiß • 4575 Lux Beleuchtungsstärke bei 300 mm Abstand, Lichtstrom 1905 Lumen • Gewichteter Energieverbrauch 15 kWh/1000 h

Abb.	1	2	3	4	5
Sichtfeld mm	86	124	124	180 x 152	180 x 152
Brechkraft Dioptrien	3 + 12 (Auge)	3	3	5	5
Ausführung	Standfuß	Tischklemme	Standfuß	Tischklemme	Standfuß
weiß	E 854 351 B	E 854 352 B	E 854 353 B	E 854 354 B	E 854 355 B
Euro	62,-	96,-	137,-	143,-	181,-



LED-Lupenleuchten

Für präzise Arbeiten in Laboren, Werkstätten, technischen Büros, Arztpraxen oder auch im privaten Bereich für Briefmarkensammler, Feinmechaniker und als Leselupe • Null Stromverbrauch in ausgeschaltetem Zustand

- 6 • Echtglas-Linse mit 3 Dioptrien (1,75-fache Vergrößerung), Ø 5" (127 mm), Linsenfläche 144 cm² • 56 LEDs, 6600 Kelvin, tageslichtweiß • 2120 Lux Beleuchtungsstärke bei 350 mm Abstand, Lichtstrom je Lichtquelle 930 Lumen • Die ringförmig angeordneten LEDs sorgen für schattenfreie und gleichmäßige Ausleuchtung • Energieeffizienzklasse je Lichtquelle E (Spektrum A-G) • Energieverbrauch 8 kWh / 1000 h
- 7 • Echtglas-Linse mit 3 Dioptrien (1,75-fache Vergrößerung), L x B 7,5" x 6,2" (195 x 157 mm), Linsenfläche 307 cm² • 6500 Kelvin, tageslichtweiß • 1830 Lux Beleuchtungsstärke bei 350 mm Abstand, Lichtstrom je Lichtquelle 949 Lumen • Schalter am Leuchtenkopf • Energieeffizienzklasse E (Spektrum A-G) • Gewichteter Energieverbrauch 8 kWh / 1000 h
- 8 • Echtglas-Linse mit 3 Dioptrien (1,75-fache Vergrößerung), L x B 7" x 5,2" (178 x 132 mm), Linsenfläche 234 cm² • 6500 Kelvin, tageslichtweiß • 2840 Lux Beleuchtungsstärke bei 350 mm Abstand, Lichtstrom je Lichtquelle 1868 Lumen • 3-fach schaltbar • Stufenlos dimmbar • Schalter am Leuchtenkopf • Energieeffizienzklasse F je Lichtquelle (Spektrum A-G) • Gewichteter Energieverbrauch 18 kWh / 1000 h

Abb.	6	7	8
Sichtfeld mm	127	195 x 157	178 x 132
Brechkraft Dioptrien	3	3	3
Ausführung	Tischklemme	Tischklemme	Tischklemme
weiß	E 198 2727 B	E 198 2729 B	E 198 2731 B
schwarz	E 198 2728 B	E 198 2730 B	-
Euro	108,-	181,-	275,-





- Leuchtstärke insgesamt 80 Watt, 2200 Lux • Oben 40 W, 5400 Lumen • Unten 40 W, 3500 Lumen • Farbtemperatur 3700-4250 Kelvin (neutralweiß)
- Die Leuchte enthält eingebaute LED-Leuchtmittel der Energieeffizienzklasse A • Die Leuchtmittel können nicht ausgetauscht werden • 35.000 Stunden Lebensdauer der LED



Reflektor oben



Dimmer



Leuchtenfuß aus massivem Stahl



Stehleuchten

- Energieeffiziente Arbeitsplatzleuchte • Leuchtenkopf 280 x 610 mm
- Abstrahlung nach oben 60 % und nach unten 40 %, damit haben Sie direktes, blendfreies Licht für die Arbeitsfläche und indirektes Licht für die Raumbeleuchtung • Stufenlos dimmbar
- Stabile Säule aus Aluminium • U-förmige Fußplatte aus massivem Stahl ermöglicht eine unauffällige Platzierung direkt am Schreibtisch
- Gesamthöhe 1950 mm

- Die Leuchten enthalten eingebaute LED-Leuchtmittel der Energieeffizienzklasse D
- Die Leuchtmittel können nicht ausgetauscht werden
- 35.000 Stunden Lebensdauer der LED

- Leuchtstärke insgesamt 60 Watt, 1170 Lux • Oben 30 W, 4100 Lumen
- Unten 30 W, 2700 Lumen • Farbtemperatur 3700-4250 Kelvin (neutralweiß)
- Leuchtstärke insgesamt 80 Watt, 2200 Lux • Oben 40 W, 5400 Lumen
- Unten 40 W, 3500 Lumen • Farbtemperatur 3700-4250 Kelvin (neutralweiß)

Ausf.	Beleuchtungsstärke Watt	Lux	Farbe	Art.-Nr.	Euro
1	60	1170	silber	E 602 0087 B	447,-
2	80	2200	silber	E 602 0088 B	483,-
	80	2200	weiß	E 640 9039 B	483,-
	80	2200	schwarz	E 640 9040 B	483,-

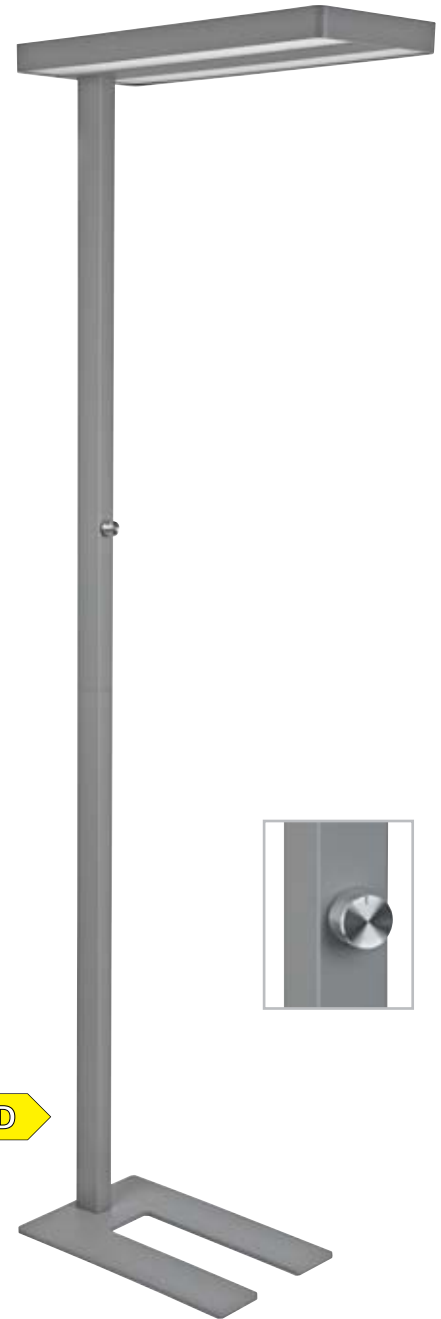

Stehleuchte Javal

- Stufenlos einstellbarer Dimmer je nach Tätigkeit und individuellen Bedürfnissen • Abstrahlung nach oben ca. 50 % und nach unten ca. 50 % • 2fach Nutzen: Direktes Licht für Arbeitsfläche und indirektes für Raumbeleuchtung • Hohe Energieeffizienz: Moderne LED-Technik
- Extrem sparsam • GS-Zeichen • Leuchtenkopf geschlossen • Null Stromverbrauch im ausgeschalteten Zustand durch An- und Ausschalter an der Säule • Praktisch: Diffusor für geringen Schattenwurf • Umweltschonende und sichere Verpackung, recycelbar

- Austausch von Lichtquelle und Betriebsgerät durch eine Elektro-Fachkraft möglich
- Energieeffizienzklasse D, Spektrum A-G • Gewichteter Eigenverbrauch 64 kWh/1000 h
- Lebensdauer: 20.000 h • Beleuchtungsstärke: 1800 Lux • Farbtemperatur: 4000 Kelvin
- Lichtstrom: 9.059 Lumen

Art.-Nr.	Euro
E 647 9772 B	599,-



Leuchten mit Tageslicht- und Bewegungssensor



Ihre Produktvorteile:

- Konstantlichtregelung durch Tageslicht- und Bewegungssensor
- Der Tageslichtsensor regelt die Lichtabgabe je nach Beleuchtungsniveau im Innenraum
- Der Bewegungssensor dimmt das Licht automatisch nach 30 Minuten ohne Bewegungserkennung, Abschaltung nach weiteren 30 Minuten ohne Bewegungserkennung

Ihre Produktvorteile:

- Konstantlichtregelung durch Tageslicht- und Bewegungssensor
- Der Tageslichtsensor regelt die Lichtabgabe je nach Beleuchtungsniveau im Innenraum
- Der Bewegungssensor dimmt das Licht automatisch nach 30 Minuten ohne Bewegungserkennung, Abschaltung nach weiteren 30 Minuten ohne Bewegungserkennung
- Farbtemperatur und Beleuchtungsstärke stufenlos einstellbar je nach Tageszeit und Befinden
- Reduzierte Blendung auf UGR <6 für ermüdungsfreies Sehen

LED-Leuchten JUVIS

• Stabile Säule aus Aluminium • Leuchtenkopf 280 x 610 mm • Abstrahlung nach oben und unten jeweils ca. 50 % - 2fach Nutzen: Direktes Licht für die Arbeitsfläche und indirektes für die Raumbeleuchtung • Neutralweißes Licht, Lichtfarbe 4000 Kelvin • Jeweils 1920 Lux Beleuchtungsstärke bei 85 cm Abstand, 1280 Lux bei 110 cm Abstand nach oben und unten, Lichtstrom 9059 Lumen • Stufenlos einstellbare Dimmung über Drehrad • Kabellänge 2,5 m

• Drei Lichtquellen • Energieeffizienzklasse D, je Lichtquelle (Spektrum A-G) • Gewichteter Energieverbrauch 64 kWh/1000h • 20.000 Stunden Lebensdauer der LEDs

Tischleuchte

• Stabiler Klemmfuß aus Stahl, Klemmweite 15-95 mm, mit Filzbeschichtung • Leuchtenhöhe 1200 mm

Stehleuchte

• Massiver Standfuß aus Stahl, 300 x 450 mm • Durch die ausgeschnittene Fußplatte kann um ein Tischbein herum positioniert werden • Leuchtenhöhe 1960 mm

Ausführung	Art.-Nr.	Euro
Tischleuchte	E 604 2137 B	666,-
Stehleuchte	E 604 2138 B	744,-

LED-Leuchten SIRIUS

• Stabile Säule aus Aluminium • Leuchtenkopf 1020 x 64 mm, mit eingebauten Micro-Reflektoren • Abstrahlung nach oben ca. 70 %, nach unten ca. 30 % • Warmweißes und tageslichtweißes Licht, Lichtfarbe 3000 bzw. 5700 Kelvin • 2560 Lux Beleuchtungsstärke bei 85 cm Abstand nach oben, 1440 Lux bei 110 cm, 3360 Lux Beleuchtungsstärke bei 85 cm Abstand nach unten, 2020 Lux bei 110 cm • Lichtstrom 9884 Lumen, Abstrahlwinkel 120° nach oben und 50° nach unten • Bequeme Touch-Panel Bedienung • Kabellänge 2,5 m • Null Stromverbrauch bei ausgeschaltetem Zustand

• 2 Lichtquellen • Energieeffizienzklasse (je Lichtquelle): Indirekt: E & Direkt: F (Spektrum A bis G) • 20.000 Stunden Lebensdauer der LEDs

Tischleuchte

• Klemmfuß aus Stahl, Klemmweite 15-95 mm, mit Filzbeschichtung • Leuchtenhöhe 1200 mm

Stehleuchte

• Schwerer, massiver Standfuß aus Stahl, 500 x 225 mm • Durch die ausgeschnittene Fußplatte kann um ein Tischbein herum positioniert werden • Leuchtenhöhe 1995 mm



Mikro-Reflektoren



Touchpanel

Ausführung	Art.-Nr.	Euro
Tischleuchte	E 604 2139 B	549,-
Stehleuchte	E 604 2140 B	1.049,-



Bei Bestellung von Zubehör ohne Hauptartikel können zusätzliche Versandkosten entstehen.



TOP PREIS **49,-**
E 878 784 B

Wanduhren mit Kunststoffgehäuse

- Stabiles Gehäuse aus hochwertigem ABS-Kunststoff
- Mineraldeckglas
- Wahlweise mit Quarz-Uhrwerk oder mit Funk-Uhrwerk DCF77
- Batteriebetrieb 1,5 V, inkl. 1 Batterie

Ausführung Ø mm	Quarzuhr 300	Funkuhr 300
1 silber matt	E 878 785 B	E 878 784 B
2 schwarz	E 878 787 B	E 878 786 B
Euro	41,-	49,-
3 silber matt	E 878 791 B	E 878 790 B
4 schwarz	E 878 793 B	E 878 792 B
Euro	52,-	62,-

3 JAHRE GARANTIE



Wanduhren mit Aluminiumgehäuse

- Hochwertiges Gehäuse aus gebürstetem Aluminium
- Mineraldeckglas
- Wahlweise mit Quarz-Uhrwerk oder mit Funk-Uhrwerk DCF77
- Batteriebetrieb 1,5 V, inkl. 1 Batterie
- Ausführung mit besonders gut sichtbarem Loch-Sekundenzeiger

Ausführung Ø mm	Quarzuhr 300	Funkuhr 300
5 Aluminium	E 878 795 B	E 878 794 B
6 Aluminium	E 878 797 B	E 878 796 B
Euro	84,-	94,-

3 JAHRE GARANTIE



Wanduhren mit Edelstahlgehäuse

- Klassisch edles Gehäuse aus gebürstetem Edelstahl
- Mineraldeckglas
- Wahlweise mit Quarz-Uhrwerk oder mit Funk-Uhrwerk DCF77
- Batteriebetrieb 1,5 V, inkl. 1 Batterie

Ausführung Ø mm	Quarzuhr 400	Funkuhr 400
7 Edelstahl	E 878 789 B	E 878 788 B
Euro	101,-	110,-

3 JAHRE GARANTIE

i

Quarz- oder Funkuhr?

Quarzuhr: Besonders geeignet für Bereiche, in denen der Empfang einer Funkuhr durch z. B. elektromagnetische Wellen oder Stahlträger gestört werden kann.
Funkuhr: Batterie einsetzen - Fertig! Das Einstellen der Zeit sowie die Umstellung der Sommer-/Winterzeit erfolgt automatisch.





Geräuschlose Wanduhren

- Wanduhren mit geräuschlosem Uhrwerk (schleichender Sekundenzeiger, kein Ticken)
- Batteriebetrieb 1,5 Volt (Batterien nicht im Lieferumfang enthalten)

Ausführung	Gehäuse	Ø mm	Art.-Nr.	Euro
Quarzuhr	weiß	250	E 647 1759 B	49,-
	schwarz	250	E 647 1760 B	49,-
	matt-silber	250	E 647 1761 B	49,-
	weiß	300	E 647 1762 B	63,-
Funkuhr	schwarz	300	E 647 1763 B	63,-
	matt-silber	300	E 647 1764 B	63,-
	weiß	350	E 647 1765 B	89,-
	matt-silber	350	E 647 1766 B	89,-



Wanduhren mit Datumsanzeige

- Stabiles Kunststoffgehäuse • Gewölbtes Frontglas • Großes LCD-Display zeigt Datum mit abgekürztem Wochentag • Funk-Uhrwerk DCF77 • Batteriebetrieb 1,5 V • Batterien nicht im Lieferumfang enthalten

Ausführung	Funkuhr
Ø mm	300
schwarz	E 856 951 B
silber metallic	E 856 952 B
Euro	85,-



Großraumuhr mit Aluminiumgehäuse

- Großraumuhr mit robustem Aluminiumgehäuse, geschliffen und poliert • Weißes Ziffernblatt mit großen, deutlich ablesbaren schwarzen Zahlen • Flaches Mineralglas
- Wahlweise mit batteriebetriebenen Quarz- oder Funkuhrwerk (Batterien nicht im Lieferumfang enthalten), sowie als Funkuhr mit Netzbetrieb 230 VAC/50 HZ

Ausführung	Ø mm
	500
Quarzuhr mit Batterie	E 647 1756 B
Funkuhr mit Batterie	E 647 1757 B
Funkuhr mit Netzbetrieb	E 647 1758 B
Euro	359,-

NTP-Systemwanduhr

- Hochwertiges Metallgehäuse lackiert in RAL 9006 silbergrau metallic • Gewölbtes Frontglas • Ziffernblatt wahlweise mit arabischen Zahlen oder Balkenziffern
- NTP-Systemuhr zur Synchronisation über LAN • Betriebsspannung über PoE (Power over Ethernet) • Viele weitere Modelle auf Anfrage

Ausführung	NTP-Systemuhr	
Ø mm	300	400
Arabische Ziffern	E 647 1752 B	E 647 1754 B
Balkenziffern	E 647 1753 B	E 647 1755 B
Euro	399,-	489,-



Digitaluhr

- Für repräsentative und publikumswirksame Räume
- Matt silberfarbenes Kunststoffgehäuse • Extra großes LCD-Display (Ziffernhöhe ca. 110 mm) • Datum mit abgekürztem Wochentag (einstellbar in 8 Sprachen) • Raumtemperatur und Hygrometeranzeige (Luftfeuchtigkeit)
- Zeitzoneneinstellung • Alarmfunktion • Funk-Uhrwerk DCF77 • Batterien nicht im Lieferumfang enthalten.

Ausführung	Funkuhr
B x T x H mm	410 x 43 x 270
silber matt	E 856 954 B
Euro	166,-

3 JAHRE GARANTIE



Bei Bestellung von Zubehör ohne Hauptartikel können zusätzliche Versandkosten entstehen.

Werkstattstempler

- Zeiterfassung in Verbindung mit Datum, Kurztext, gleichbleibender oder fortlaufender Nummerierung oder individuellem Text
- Zeiterfassung wahlweise in Std./Min., Std. und 1/100 Std., Std. und 5/100 Std. oder Std. und 1/10 Std.
- Automatische Datumsfortschaltung und Wechsel Sommer-/Winterzeit
- Für Formulare mit bis zu 4 Durchschlägen
- Druck mittels Nadeldrucker links- oder rechtsbündig, Kantenanschlag manuell einstellbar von 1 bis max. 30 mm Randabstand
- Druckauslösung entweder manuell durch Taste, automatisch durch Karte/Formular oder halbautomatisch durch Karte/Formular in Verbindung mit Tastenbetätigung
- 5 Jahre Datensicherung bei Stromausfall

- Schlagfestes Kunststoffgehäuse mit Schloss, hell-/dunkelgrau
- Großes Display mit Anzeige von Uhrzeit, Monatstag und Wochentag
- Nach Netzanschluss sofort betriebsbereit

i

Ideal zur präzisen Erfassung von Fertigungs-, Reparatur- und Auftragszeiten sowie des Posteingangs oder als Textstempler

Ausführung	B x T x H mm	Art.-Nr.	Euro
Werkstattstempler	150 x 165 x 180	E 862 784 B	330,-
Zubehör			
Stempelkarten, Typ 10, VE 500 Stück		E 862 794 B	54,-
Kartenkasten, 25 Fächer, 170 x 40 x 960 mm		E 862 792 B	118,-
Farbbandkassette, schwarz		E 862 785 B	32,50



Stempeluhr

- Zeiterfassung in 6 Spalten (kommt/geht - vormittag/nachmittag + Unter-/Überstunden)
- 4 verschiedene Druckformate wählbar: Datum 24 Stunden, Wochentag 24 Stunden, Datum 12 Stunden, Wochentag 12 Stunden
- Zeitregistrierung in Std. und Min. oder Std. / 1/100 Min.
- Datumsfortschaltung zu jedem beliebigen Zeitpunkt, z. B. bei Schichtbetrieb um 06:00 Uhr (werksseitig auf 0:00 Uhr)
- Automatische Umstellung Sommer-/Winterzeit
- Abrechnungsperioden wahlweise monatlich, wöchentlich oder 2-wöchentlich
- Druckspalte kann über 6 Tasten manuell gewählt werden oder automatische Spaltenwahl programmierbar
- Rotdruck bei Kernzeitverletzung
- Bei seitenverkehrter Einführung der Karte erfolgt Rückgabe ohne Zeitregistrierung
- 5 Jahre Datensicherung bei Stromausfall

- Hochschlagfestes Kunststoffgehäuse mit Schloss, grau
- Großes Display mit Anzeige von Wochentag (Mo-So) Monatstag (1-31) und Uhrzeit mit Sommer-/Winterzeit
- Nach Netzanschluss sofort betriebsbereit

Ausführung	B x T x H mm	Art.-Nr.	Euro
Stempeluhr	190 x 105 x 225	E 862 783 B	330,-
Zubehör			
Stempelkarten, Typ 2-6, VE 500 Stück		E 862 787 B	63,-
Kartenkasten, 15 Fächer, 115 x 40 x 625 mm		E 862 790 B	54,-
Kartenkasten, 25 Fächer, 115 x 40 x 930 mm		E 862 791 B	65,-
Farbbandkassette, schwarz/rot		E 862 786 B	39,-



Terminals

- Großes 7"-TFT-Touchscreen mit benutzerfreundlicher Oberfläche
- Entspiegeltes Farbdisplay mit weitem Betrachtungswinkel ist bei Tag und Nacht gut lesbar
- Extra große Icons zur einfachen Bedienung
- Zusatzinformationen, wie z. B. Zeitkontostand, Resturlaub etc. können je nach Konfiguration dargestellt werden
- Cloudfähig
- Lesverfahren: Mifare K1
- Datenaustausch über Ethernet
- Stromversorgung über PoE oder 12-Volt-Steckernetzteil
- Geeignet für Umgebungen von -10 °C bis +40 °C
- Einfache Wandmontage
- **Bitte beachten Sie, dass für jeden Nutzer eine Lizenz zwingend notwendig ist (siehe Lizenzpakete)**

Identifizierung	WiFi-fähig	Art.-Nr.	Euro
RFID	nein	E 647 2486 B	1.229,-
	ja	E 647 2487 B	1.349,-

Starter Paket

Lieferumfang:

- 1 Terminal
- Jahreslizenzen Basic für 20 Mitarbeiter
- 20 RFID-Transponder
- Einweisung telefonisch und per Teamviewer (Fernwartung), Dauer ca. 2 Stunden

Identifizierung	WiFi-fähig	Art.-Nr.	Euro/Set
RFID	nein	E 604 2946 B	1.255,-

i

Sie haben bereits RFID-Transponder im Einsatz?
Gerne testen wir Ihre Bestandstransponder und bieten Ihnen ein geeignetes Terminal an.
Außerdem auf Anfrage lieferbar: Softwareerweiterungen oder die mobile Nutzung über eine Smartphone-App

Lizenzpakete

- Standard-Zeiterfassung • Urlaubsverwaltung • Tages-, Monats- und Jahresübersicht
- Berichte • **Preis je Mitarbeiter und Monat** • Jährliche Abrechnung

Basic

- Terminalstempelung (Terminal nicht im Lieferumfang enthalten)

Basic Online

- Web-Terminal • Mitarbeiter-Login - jeder Mitarbeiter benötigt zur Stempelung eine eindeutige Email-Adresse und ein netzwerkfähiges Endgerät (PC, Smartphone, Tablet) • Nutzung eines Terminals ist möglich, aber nicht notwendig

Folgende Leistungen sind inklusive:

- Regelmäßige Softwareupdates • Sichere IT-Infrastruktur (cloudbasiert) • Redundante Datenhaltung, DSGVO-konform • Deutscher Cloudserver (Standort Frankfurt)
- Debugging • Verfügbarkeit des Systems 98,5 % • Integrierte Systemhilfe mit Schritt-für-Schritt-Anleitungen • Direkter Support vom Hersteller

Ausführung	Art.-Nr.	Euro
Basic	E 604 2949 B	3,50
Basic Online	E 604 2950 B	4,50

RFID-Transponder und -Ausweiskarten

- Lesverfahren Mifare: K1 • **VE 10 Stück**



Ausführung	Art.-Nr.	Euro/VE
RFID-Transponder	E 604 2947 B	89,-
RFID-Ausweiskarten	E 604 2948 B	89,-



Bei Bestellung von Zubehör ohne Hauptartikel können zusätzliche Versandkosten entstehen.





Multifunktions-Koffer

Zur Aufbewahrung und Transport technischer und zerbrechlicher Produkte • Robuster Aluminiumkoffer • Abschließbar über 2 Schlösser • Herausnehmbare, perforierte Raster-Schaumstoffeinlage zur individuellen Anpassung an die zu transportierenden Produkte • Fixierte Noppen-Schaumstoffeinlage im Deckel • Artikel-Nr. E 604 0497 mit abnehmbarem Schultertrageriemen

B x T x H (außen) mm	B x T x H (innen*) mm	Gewicht kg	silber	Euro
295 x 145 x 260	275 x 80 x 235	1,4	E 604 0497 B	50,-
395 x 165 x 320	370 x 100 x 300	1,9	E 604 0498 B	61,50
460 x 140 x 365	445 x 90 x 340	2,4	E 604 0499 B	70,-
465 x 190 x 365	440 x 90 x 340	2,6	E 604 0500 B	80,-
520 x 180 x 480	505 x 115 x 455	3,3	E 604 0501 B	95,-

* ohne Deckel



Attaché-Laptopkoffer

Repräsentative Optik, hochwertige Verarbeitung und eine intelligente Innenausstattung verleihen diesem Koffer eine ganz besondere Note • Aus Aluminium • Ergonomischer Tragegriff • Verstärkte Kanten • Sicheres Schloss-System mit Zweifachschließung und Öffnungsautomatik • Herausnehmbares Inlay mit Laptop-/Tabletfach (bis 13 Zoll), Smartphone Hülle, 2 Stiftschlaufen, 8 Kreditkartenfächern, 2 SD-Karten Fächern, Netzfach und Einsteckfach für USB-Sticks und Kabel, etc.

B x T x H (außen) mm	455 x 135 x 335
B x T x H (innen) mm	440 x 80+40 x 320
Gewicht kg	2,3
silber matt	E 604 0502 B
schwarz matt	E 604 0503 B
Euro	107,-

Pilotenkoffer

• Aus edlem Aluminium • Verstärkte Kanten • Sicheres Schloss-System mit Zweifachschließung und Öffnungsautomatik • Ergonomischer Tragegriff • Integriertes, arretierbares Teleskop-Trolleyssystem • Vier 360°-Leichtlaufrollen • Herausnehmbares, strukturiertes Inlay mit Tabletfach (bis 13 Zoll), Handytasche, Ladekabelfach, Netztasche, 2 herausnehmbare Organizer Taschen, 8 Visitenkartenfächern, 2 SD-Kartenfächern und 2 Stiftschlaufen • Im Deckel 4 Visitenkartenfächer, 2 SD-Kartenfächer, Netztasche und 3 elastische Schlaufen

B x T x H (außen) mm	470 x 250 x 430
B x T x H (innen) mm	450 x 230 x 350
Gewicht kg	4,6
silber matt	E 604 0504 B
schwarz matt	E 604 0505 B
Euro	156,-



Klembrettmappe

• Aus schwarzem Kunstleder • Klembrett mit integriertem Rechner, der durch eine Aussparung jederzeit griffbereit ist • Block • A4-Einsteckfach • 2 kleine Einsteckfächer • Klarsichtfach für Visitenkarten • Stiftschlaufe

L x B x H mm	330 x 250 x 20
Art.-Nr.	E 604 0512 B
Euro	29,-



Office-Set

• Aus schwarzem Kunstleder • Ringbuchmappe A4 mit Ringmechanik, Block, Reißverschlussfach, 7 Visitenkartenfächern, Stiftschlaufe und 3 Einschubfächern • Inkl. Bürosatz mit Taschenrechner, Adressbuch und Notizzblocketui

L x B x H mm	345 x 275 x 40
Art.-Nr.	E 604 0511 B
Euro	31,-



Ringbuchmappe

• Aus schwarzem Kunstleder • Herausnehmbare Ringmechanik • Block • Taschenrechner • Universaletui • 6 Visitenkartenfächer • 3 Stiftschlaufen • A4-Einschubfach • 2 verschließbare A4-Einschubfächer außen

L x B x H mm	345 x 265 x 45
Art.-Nr.	E 604 0513 B
Euro	37,-





Rucksack aus RPET

- Recycletes PET • Ausstattung aussen: Safepack, USB Ladeport, Trolleyband, Reißverschlussfach auf dem Schultergurt, Reißverschluss tasche
- Ausstattung innen: gepolsterte Fächer für ein Laptop oder Tablet, drei Einsteckfächer und ein Reißverschlussfach

B x T x H (außen) mm	330 x 190 x 470
B x T x H (innen) mm	320 x 180 x 460
schwarz	E 646 9865 B
Euro	55,-

Laptop Trolley aus RPET

- Laptop Trolley aus recyceltem PET • Vollständig versenkbares, arretierbares Trolleysystem • Mit Trolleyband und Tragegriff, Präzisionslaufrollen und Haken für einen Schultertrageriemen • Hauptfach mit gepolstertem Laptopfach und Platz für Ordner und Dokumente, Reißverschlussfächer mit zwei Unterteilungen im DIN A 4 Format • Reißverschlussfach mit drei Stiftschlaufen, zwei Einschubfächern • Karabiner
- Reißverschlussvorfach, seitliche Netztasche



B x T x H (außen) mm	450 x 230 x 450
B x T x H (innen) mm	440 x 220 x 440
schwarz	E 646 9868 B
Euro	129,-



Laptoptasche aus RPET

- Recycletes PET • Rückseite mit großem Einschubfach • Mit Trolleyband und abnehmbarem Schultertrageriemen • Hauptfach mit gepolstertem Tabletfach und Laptopfach • Gepolstertes Vorfach

B x T x H (außen) mm	430 x 90 x 320
B x T x H (innen) mm	420 x 80 x 310
schwarz	E 646 9867 B
Euro	58,-



Multifunktionstasche aus RPET

- Recycletes PET • 3 in 1 Laptoptasche • Umhängetasche und Rucksack, Schultertrageriemen, abnehmbar • Großes Hauptfach mit gepolstertem Laptopfach, 2 Einsteckfächer, 2 Stiftschlaufen und ein Reißverschlussfach

B x T x H (außen) mm	430 x 90 x 320
B x T x H (innen) mm	420 x 80 x 310
schwarz	E 646 9866 B
Euro	61,-



Schreibmappe A5 aus RPET

- Recycletes RPET • Bestehend aus: magnetischer Verschlusslasche, flexiblen Multifunktionsbändern, ein flexibles Einsteckfach mit Visitenkartenfach, Handy/Tabletaufsteller, Stiftschlaufe, Block

B x T x H (außen) mm	170 x 20 x 220
B x T x H (innen) mm	160 x 10 x 210
schwarz	E 646 9870 B
Euro	35,-



Reißverschlussmappe aus RPET

- Reißverschlussmappe aus RPET • Bestehend aus: Einsteckfach, Dokumentenfach, flexible Multifunktionsbänder, ein flexibles Einsteckfach, Tabletfach, Handy/Tabletaufsteller, fünf Kredit-/Visitenkartenfächer, Block

B x T x H (außen) mm	265 x 40 x 335
B x T x H (innen) mm	255 x 30 x 325
schwarz	E 646 9869 B
Euro	42,-



Orgamappe A4 aus RPET

- Orgamappe aus recyceltem PET • Bestehend aus: Dokumentenfach, flexiblen Multifunktionsbändern, sechs Kredit/Visitenkartenfächer, zwei flexible Einsteckfächer, zwei SD-Kartenfächer, herausnehmbare Ringmechanik, Block

B x T x H (außen) mm	290 x 40 x 365
B x T x H (innen) mm	280 x 30 x 355
schwarz	E 646 9871 B
Euro	45,-

Aktenvernichter



Eliminiert Papierstaus und schafft selbst die härtesten Jobs



Premium-Anwenderschutz: Die patentierte Technologie stoppt den Aktenvernichter automatisch bei Berührung des Papiereinzugs



Reduziert den Energieverbrauch während des Betriebs und im Stand-by



Spernt den Aktenvernichter und verhindert ungewolltes Einschalten



Extrem niedriger Geräuschpegel macht die Aktenvernichter ideal für die Nutzung in Großraumbüros



Ideal zum Vernichten großer Mengen - das Gerät ist immer einsatzbereit



Ölt die Schneidmesser automatisch während des Betriebs für verbesserte Leistung und längere Lebensdauer



1 für das Heimbüro - 1 Nutzer

2 - 6 für das Kleinbüro - 1-5 Nutzer

• Für den professionellen Einsatz

Abb.	1	2	3	4	5	6	6
Schnittart	Mikropartikel	Mini-Cut	Mikropartikel	Mikropartikel	Minicut	Mikropartikel	Partikel
Sicherheitsstufe	P-5	P-4	P-5	P-5	P-4	P-5	P-4
Schnittgröße mm	2 x 12	4 x 12	2 x 12	2 x 12	4 x 12	2 x 12	4 x 38
Schneidleistung Blatt*	9	12	12	14	19	18	18
Arbeitsbreite mm	220	230	230	230	230	230	230
Fassungsvermögen l	19	22	22	23	30	30	53
B x T x H mm	345 x 250 x 500	362 x 260 x 520	255 x 354 x 525	297 x 358 x 535	432 x 290 x 590	297 x 358 x	535 x 286 x 735
Betriebsdauer	10 min.	10 min.	10 min.	20 min.	30 min.	25 min.	60 min.
Vernichtet auch	Heftklammern Kreditkarten	Heftklammern Büroklammern Kreditkarten	Heftklammern Büroklammern Kreditkarten	Heftklammern Büroklammern Kreditkarten	Heftklammern Büroklammern Kreditkarten	Heftklammern Büroklammern Kreditkarten	Heftklammern Büroklammern CDs Kreditkarten
Art.-Nr.	E 641 0219 B	E 642 3540 B	E 640 9467 B	E 640 9468 B	E 642 3541 B	E 640 9469 B	E 602 2171 B
Euro	189,-	264,-	289,-	377,-	462,-	481,-	648,-

* 70 g/m²





8

100% STAUFREI

SAFESENSE TECHNOLOGIE

ENERGIE SPAR SYSTEM

DAUER-BETRIEB

SILENT SHRED



9

100% STAUFREI

SAFESENSE TECHNOLOGIE

ENERGIE SPAR SYSTEM

DAUER-BETRIEB

SILENT SHRED



10

100% STAUFREI

SAFESENSE TECHNOLOGIE

ENERGIE SPAR SYSTEM

DAUER-BETRIEB

SILENT SHRED



11

100% STAUFREI

SAFESENSE TECHNOLOGIE

ENERGIE SPAR SYSTEM

DAUER-BETRIEB

SILENT SHRED

AUTO ÖL



12

100% STAUFREI

SAFESENSE TECHNOLOGIE

ENERGIE SPAR SYSTEM

DAUER-BETRIEB

SILENT SHRED

AUTO ÖL

Aktenvernichter mit automatischem Einzug

Auf Anfrage bieten wir Ihnen gerne Aktenvernichter mit automatischem Einzug an. Stapel Unterlagen in das Fach einlegen, Deckel schließen und der Aktenvernichter erledigt den Rest.



i

Vernichten nach DIN 66399
 Sicherheitsstufe P-2: für interne und allgemeine Unterlagen, die unlesbar gemacht werden sollen, z. B. EDV-Listen ohne personenbezogene Daten
 Materialfläche ≤ 800 mm² oder Streifenbreite 5,8 mm - ungefähr 36 Streifen pro A4-Blatt
 Sicherheitsstufe P-4: für besonders sensible und vertrauliche Unterlagen, z. B. Personalakten und Verträge
 Materialfläche ≤ 160 mm² und für regelmäßige Partikel: 4 x 38 mm - ungefähr 421 Partikel pro A4-Blatt
 Sicherheitsstufe P-5: für geheim zu haltende Unterlagen.
 Materialfläche ≤ 30 mm² und für regelmäßige Partikel: Streifenbreite ≤ 2 mm (z. B. Partikel 2 x 15 mm)

8 für Büros - 5-10 Nutzer

- Leistungsstarke Aktenvernichter für den professionellen Einsatz
- Geeignet für den Dauerbetrieb



9 - 11 für Abteilungen - 10+ Nutzer

- Leistungsstarke Aktenvernichter für den professionellen Einsatz
- Geeignet für den Dauerbetrieb

Abb.	8	8	9	10	11	12
Schnittart	Streifen	Partikel	Mikropartikel	Partikel	Partikel	Partikel
Sicherheitsstufe	P-2	P-4	P-5	P-4	P-4	P-4
Schnittgröße mm	5,8	4x38	2x12	4x38	4x30	4x30
Schneidleistung Blatt*	22	22	16	20-22	30	30
Arbeitsbreite mm	240	240	240	240	310	407
Fassungsvermögen l	60	60	60	83	114	132
B x T x H mm	435 x 450 x 781	435 x 450 x 781	435 x 450 x 781	511 x 450 x 876	558 x 508 x 955	636 x 509 x 953
Betriebsdauer	Dauerbetrieb	Dauerbetrieb	Dauerbetrieb	Dauerbetrieb	Dauerbetrieb	Dauerbetrieb
Vernichtet auch	Heftklammern	Heftklammern	Heftklammern	Heftklammern	Heftklammern	Heftklammern
	Büroklammern	Büroklammern	Büroklammern	Büroklammern	Büroklammern	Büroklammern
	CDs	CDs	CDs	CDs	CDs	CDs
	Kreditkarten	Kreditkarten	Kreditkarten	Kreditkarten	Kreditkarten	Kreditkarten
Art.-Nr.	E 602 2172 B	E 602 2173 B	E 602 2174 B	E 602 2175 B	E 602 2176 B	E 602 2177 B
Euro	707,-	789,-	1.002,-	1.096,-	2.240,-	2.888,-

* 80 g/m²



Bei Bestellung von Zubehör ohne Hauptartikel können zusätzliche Versandkosten entstehen.

Rollenschneider

• Geschliffenes Rundmesser im Kunststoffkopf und Untermesser • Press-Schiene mit Markierungshilfen • Nützliche Formatlinien auf dem Tisch mit mm-Teilung entlang der Schneidkante • Stabiler Metalltisch • Zwei Winkelanlagen mit mm-Skala



Abb.	1	2	3
Schnittlänge mm	320	460	360
max. für Format	DIN A 4	DIN A 3	DIN A 4
Schnitthöhe mm	0,8	0,6	2,0
Schneidleistung Blatt*	8	6	20
Tischgröße mm	449 x 208	589 x 208	580 x 395
Art.-Nr.	E 855 314 B	E 855 315 B	E 855 316 B
Euro	45,-	56,-	116,-

* 80 g/m²

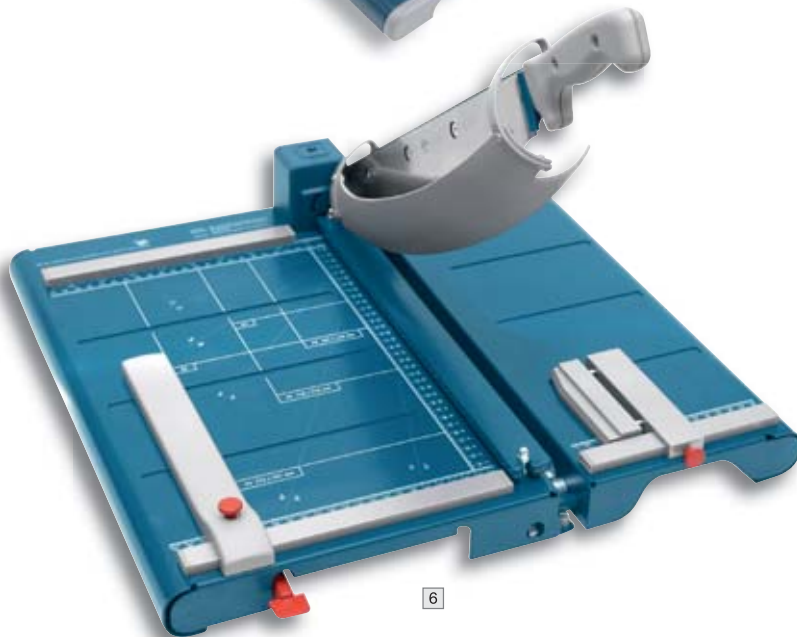

Hebelschneider

Einsteiger: • Ober- und Untermesser aus Stahl • Handpressung • 2 Winkelanlagen

5 - 6 Profi: • Geschraubtes und geschliffenes Ober- und Untermesser aus Solingen • Sicherheitsautomatik • Automatische Pressung • 2 Winkelanlagen • Verstellbarer Rückenschlag • Stabiler Metalltisch • Ausführung 6 mit zu- und abschaltbarer Pressung, inkl. Vordertisch, Schmalstreifen-Schneidevorrichtung und Lasermodul

Abb.	4	5	6
Schnittlänge mm	320	360	360
max. für Format	DIN A4	DIN A4	DIN A4
Schnitthöhe mm	0,8	3,5	3,5
Schneidleistung Blatt*	8	35	35
Tischgröße mm	420 x 175	440 x 265	460 x 490
Art.-Nr.	E 855 312 B	E 855 317 B	E 855 318 B
Euro	54,-	242,-	430,-

* 80 g/m²



Kunststoff-Papierkörbe

- Schlag- und bruchfest
- PVC- und schwermetallfrei
- Mit Wulstrand und Griffmulden
- VE 5 Stück



Volumen l	18	30
Ø x H mm	260 x 310	380 x 410
VE Stück	5	5
schwarz	E 871 003 B	E 871 007 B
blau	E 871 004 B	E 871 008 B
grau	E 871 005 B	E 871 009 B
rot	E 871 006 B	-
Euro/VE	35,50	108,-

Kunststoff-Papierkörbe

- Schlag- und bruchfest • Latexfrei • Mit Wulstrand • Blauer Papierkorb mit vorne aufgebrachtem Recycling-Piktogramm • Papierkörbe in den Farben blau und schwarz enthalten UV-Blocker
- 4,5 Liter Zusatzbehälter als Zubehör • Zusatzbehälter können innen und außen angebracht werden, für eine effiziente Mülltrennung

**Zusatzbehälter**

Volumen l	4,5
B x T x H mm	120 x 265 x 295
schwarz	E 874 993 B
Euro	27,50

Volumen l	12,9	26,6	39,0
B x T x H mm	289 x 210 x 308	365 x 260 x 381	387 x 279 x 508
grau	E 874 981 B	E 874 983 B	E 874 986 B
blau	E 874 982 B	E 874 984 B	E 874 987 B
schwarz	-	E 874 985 B	E 874 988 B
Euro	25,-	27,50	36,50

Feuerfeste Papierkörbe

- Robustes Fiberglas • Stoß- und kratzfest • Abgerundete Ecken • Leichte Reinigung
- Feuerfest (kann durch Feuer nicht zum Schmelzen gebracht werden)



! Geeignet für öffentliche Einrichtungen

Volumen l	13
B x T x H mm	283 x 210 x 310
beige	E 853 375 B
Euro	55,-



Bei Bestellung von Zubehör ohne Hauptartikel können zusätzliche Versandkosten entstehen.



Schwer entflammbare Papierkörbe

Unverzichtbar in öffentlichen Räumen, wo viel Wert auf die Brandgefahrvermeidung gelegt wird, wie z. B. Hotelzimmer
 • Aus schwer entflammbarem Kunststoff • Wahlweise mit oder ohne nicht brennbarem Alu-Einsatz • Umlaufender Griffband • **VE 5 Stück**



ohne Einsatz

Volumen l	12	18
Ø x H mm	267 x 270	300 x 310
schwarz	E 197 8321 B	E 197 8323 B
Euro/VE	70,-	85,-

mit unbrennbarem Alu-Einsatz

Volumen l	12	18
Ø x H mm	267 x 270	300 x 310
schwarz	E 197 8325 B	E 197 8327 B
Euro/VE	100,-	119,-

Sicherheits-Papierkörbe

• Aus schwer entflammbarem Sicherheitskunststoff • Er verhindert, dass ein im Papierkorb entstandenes Feuer auf die Umgebung übergreift - die höchste Stufe der Sicherheit aus Kunststoff • TÜV-geprüft



ohne Metallboden

Volumen l	13	20
Ø x H mm	250 x 300	280 x 340
VE Stück	5	5
schwarz	E 198 9287 B	E 198 9293 B
hellgrau	E 198 9288 B	E 198 9294 B
blau	E 198 9289 B	E 198 9295 B
bordeaux	E 198 9290 B	-
Euro/VE	80,-	93,-
silber	E 198 9291 B	E 198 9297 B
gold	E 198 9292 B	-
Euro/VE	86,-	99,-

mit Metallboden

• Durchschmelzsicher durch den zusätzlich im Papierkorb hochgezogenen Metallboden

Volumen l	13	20
Ø x H mm	250 x 300	280 x 340
VE Stück	5	3
schwarz	E 198 9302 B	E 198 9308 B
hellgrau	E 198 9303 B	E 198 9309 B
blau	E 198 9304 B	-
bordeaux	E 198 9305 B	-
Euro/VE	103,-	79,-
silber	E 198 9306 B	E 198 9312 B
gold	E 198 9307 B	-
Euro/VE	109,-	82,-

Design-Papierkörbe

• Qualitativ hochwertiger Papierkorb aus Stahl
 • Kratzfeste Beschichtung aus Epoxidharz in 2 Farben
 • Mit 165 mm breitem dekorativen Perforationsring



Ausführung	rund
Volumen l	15
Ø/B x T x H mm	260 x 315
schwarz	E 852 281 B
silber	E 852 282 B
Euro	34,-



Stahl-Papierkörbe

• Papierkörbe für hohe optische Ansprüche • Korrosionsbeständig • Kratzfest • Aus epoxidharzbeschichtetem Stahl in 4 Farben



Volumen l	15
Ø x H mm	260 x 315
lichtgrau	E 852 355 B
silbermetallisch	E 852 356 B
anthrazit	E 852 357 B
tiefschwarz	E 852 358 B
Euro	27,50



Tret-Abfallsammler

• Bewährte Technik in edler Optik • Verfügbar in 4 Größen • Gehäuse aus pulverbeschichtetem Stahlblech oder in Edelstahl-Ausführung • Inkl. Kunststoff-Innenbehälter mit Tragegriff



Volumen l	3	12	20	30
Ø x H mm	170 x 260	250 x 400	300 x 440	300 x 650
schwarz	E 198 9808 B	E 198 9812 B	E 198 9816 B	E 198 9820 B
weiß	E 198 9809 B	E 198 9813 B	E 198 9817 B	E 198 9821 B
rot	E 641 0013 B	-	E 641 0014 B	E 641 0015 B
Euro	27,-	45,50	62,-	87,-
Edelstahl	E 198 9811 B	E 198 9815 B	E 198 9819 B	E 198 9823 B
Euro	53,-	63,-	78,-	106,-



Tret-Abfallsammler Antiseptic

• Gehäuse aus Stahlblech mit antiseptischer Pulverbeschichtung
• Anti-Geruchs-Deckel • Kunststoff-Innenbehälter mit Tragegriff



i

Antiseptische Pulverbeschichtung

Die Farbe wird mit einem Wirkstoff versehen, der schädliche Mikroorganismen wie z. B. e.coli zerstört. Der Wirkstoff bleibt viele Jahre lang aktiv und bietet dauerhaften antimikrobiellen Schutz.

Volumen l	5	20	30
Ø x H mm	210 x 280	300 x 440	300 x 650
weiß	E 604 2075 B	E 604 2076 B	E 604 2077 B
Euro	59,-	76,-	109,-



Bei Bestellung von Zubehör ohne Hauptartikel können zusätzliche Versandkosten entstehen.

3 JAHRE GARANTIE



Großraum-Abfallsammler

- Großraum-Abfallsammler wahlweise aus Stahlblech pulverbeschichtet in 4 verschiedenen Farben oder aus Edelstahl, lieferbar in 3 Größen
- Ausgerüstet mit Einwurfklappe, verzinktem Inneneinsatz und bodenschonendem Kantenschutz • Wahlweise mit oder ohne Fußpedal

Großraum-Abfallsammler 33 Liter

Ausführung	ohne Fußpedal	mit Fußpedal
Volumen l	33	33
Ø mm	375	425
Höhe mm	690	690
schwarz	E 856 222 B	E 856 226 B
weiß	E 856 223 B	E 856 227 B
rot	E 856 224 B	E 856 228 B
silber	E 856 225 B	E 856 229 B
Euro	143,-	164,-
Edelstahl	E 857 187 B	E 857 188 B
Euro	190,-	203,-

Großraum-Abfallsammler 37 Liter

Ausführung	ohne Fußpedal	mit Fußpedal
Volumen l	37	37
Ø mm	415	465
Höhe mm	730	730
schwarz	E 856 232 B	E 856 236 B
weiß	E 856 233 B	E 856 237 B
rot	E 856 234 B	E 856 238 B
silber	E 856 235 B	E 856 239 B
Euro	164,-	177,-
Edelstahl	E 857 191 B	E 857 192 B
Euro	216,-	230,-

Großraum-Abfallsammler 55 Liter

Ausführung	ohne Fußpedal	mit Fußpedal
Volumen l	55	55
Ø mm	415	465
Höhe mm	880	880
schwarz	E 856 282 B	E 856 286 B
weiß	E 856 283 B	E 856 287 B
rot	E 856 284 B	E 856 288 B
silber	E 856 285 B	E 856 289 B
Euro	177,-	190,-
Edelstahl	E 857 193 B	E 857 194 B
Euro	256,-	269,-

Großraum-Abfallsammler

- Rechteckiges Design, optimal für Mehrfachaufstellung geeignet • Stabil und standfest • Selbstschließend, zweigeteilter Schwingdeckel • Deckel und Boden aus hochfestem schwarzem Kunststoff • Mit patentiertem Müllbeutel-Klemmrahmen
- 4 Anti-Rutsch-Füße



Stabiler Boden mit Anti-Rutsch-Füßen



Patentierter Müllbeutel-Klemmrahmen



Volumen l	35	52
B x T x H mm	339 x 260 x 545	339 x 260 x 763
schwarz	E 604 2812 B	E 604 2816 B
weiß	E 604 2813 B	E 604 2817 B
silber	E 604 2814 B	E 604 2818 B
Euro	63,-	76,-
Edelstahl	E 604 2815 B	E 604 2819 B
Euro	77,-	84,-



Tret-Abfallsammler zur Mülltrennung

- Rechteck-Gehäuse mit einzelnen Inneneimern zur Mülltrennung • Stabil und standfest • Deckel aus hochwertigem Kunststoff in schwarz mit Vertiefung zur Kennzeichnung der Abfallsortierung, inkl. Aufkleberset • Gedämpfter Deckel-Schließ-Mechanismus - Deckel schließt leise • Großer Öffnungswinkel zum leichten Befüllen • Ergonomischer Tragegriff im Deckelscharnier integriert
- Ergonomisch breites Fußpedal • Innenliegende, hygienische Tretmechanik • Standfest durch breiten Bodenring



Volumen l	2 x 9	1 x 17 + 1 x 9	3 x 9
B x T x H mm	320 x 330 x 430	470 x 340 x 430	470 x 340 x 430
schwarz	E 604 2085 B	E 604 2091 B	E 604 2097 B
weiß	E 604 2086 B	E 604 2092 B	E 604 2098 B
silber	E 604 2087 B	E 604 2093 B	E 604 2099 B
Euro	73,-	86,-	82,-
Edelstahl	E 604 2090 B	E 604 2096 B	E 604 2102 B
Euro	83,-	90,-	90,-

3 JAHRE GARANTIE



Leise schließender Deckel



Aufkleberset zur Kennzeichnung der Abfallsortierung, liegt jedem Abfallsammler bei

Edelstahl-Abfallsammler zur Mülltrennung

- Aus mattedem Edelstahl mit Finger-Print-Proof-Lackierung • Deckel aus Kunststoff mit Soft-Closing-System
- Rutschfester Stand • Inkl. Kunststoffinnenbehälter mit Farbkennzeichnung zur Mülltrennung



Volumen l	12	2 x 12	3 x 12	30	2 x 30
B x T x H mm	218 x 382 x 430	405 x 382 x 430	593 x 382 x 430	264 x 459 x 636	495 x 459 x 636
Art.-Nr.	E 870 695 B	E 870 696 B	E 870 697 B	E 870 698 B	E 870 699 B
Euro	68,-	102,-	129,-	115,-	201,-



Bei Bestellung von Zubehör ohne Hauptartikel können zusätzliche Versandkosten entstehen.

Tret-Abfallsammler

Eine ansprechende Optik und Bedienkomfort zeichnen diese Abfallsammler aus

- Deckel mit integriertem Dämpfmechanismus für angenehm leises Schließen
- Das Innenscharnier verhindert Schäden an Wänden, Türen usw.
- Mit Klemmvorrichtung und Haltebändern für Abfallsäcke
- Extra breites Fußpedal für leichten Zugang und mühelose Bedienung
- Inneneimer, einfach oder auch dual, sind auf Anfrage lieferbar

5 JAHRE GARANTIE



i

Durch HACCP-Konformität erfüllen die Tretabfall-sammler alle gesetzlichen Vorschriften in Betrieben, in denen Hygiene sehr wichtig ist (handfreie Bedienung).



mit Pedal an der breiten Seite

Material	Kunststoff (PE)				
Volumen l	15	30	50	68	90
B x T x H mm	377 x 230 x 400	425 x 270 x 536	456 x 292 x 720	500 x 310 x 800	570 x 353 x 826
schwarz	-	-	E 198 9191 B	E 198 9203 B	E 198 9215 B
weiß	E 198 9174 B	E 198 9180 B	E 198 9192 B	E 198 9204 B	E 198 9216 B
grau	-	E 198 9181 B	E 198 9193 B	E 198 9205 B	E 198 9217 B
beige	E 198 9176 B	E 198 9182 B	E 198 9194 B	E 198 9206 B	E 198 9218 B
rot	E 198 9177 B	E 198 9183 B	E 198 9195 B	E 198 9207 B	E 198 9219 B
gelb	-	E 198 9184 B	E 198 9196 B	E 198 9208 B	E 198 9220 B
Euro	116,-	153,-	178,-	207,-	289,-

Material	Edelstahl			
Volumen l	15	30	50	90
B x T x H mm	396 x 300 x 400	428 x 326 x 555	460 x 348 x 728	554 x 413 x 810
Edelstahl/	E 198 9227 B	E 198 9230 B	E 198 9236 B	E 198 9242 B
schwarz				
Euro	153,-	220,-	306,-	448,-



Sensor Müllimer "No Touch"

• Kontaktlose und hygienische Abfallentsorgung • Öffnet durch Bewegungssensor und schließt automatisch • Alternativ auch über open/close taste bedienbar • Herausnehmbarer Inneneimer mit Henkel und Beutelfixierung • Abnehmbarer Deckel • Trageöffnung an der Rückseite • Außenkörper: Edelstahl mit Finger-Proof Beschichtung • Rutschfester Sockel • Metallic-silber

Batterien nicht im Lieferumfang enthalten



Volumen l	B x T x H	Batterien	Art.-Nr.	Euro
6	210 x 210 x 315	4 x AAA	E 642 2792 B	74,-
12	240 x 240 x 430	4 x AA	E 642 2793 B	96,-
21	270 x 270 x 570	4 x AA	E 642 2794 B	124,-
35	305 x 305 x 690	4 x AA	E 642 2795 B	149,-

Müllbeutel

• Farbe weiß • Einfache Handhabung und exakt passend • Präzise zugeschnitten auf die einzelnen Modelle, kein Überlappen • Integriertes Verschlussband ermöglicht einfaches Schließen und Tragen • Versehen mit einer Farbcodierung, die sich im Deckel jedes Papierkorbes und Abfallbehälters wiederfindet

Müllbeutel, weiß	VE Stück	Art.-Nr.	Euro/VE
3 Liter	240	E 856 877 B	44,-
5 Liter	240	E 856 878 B	46,-
12 Liter	240	E 856 856 B	48,-
15 Liter	240	E 856 857 B	51,-
20 Liter	240	E 856 858 B	62,-
30 Liter	240	E 856 859 B	73,-
40 + 50 Liter	120	E 856 869 B	62,-



Pinboards - Kork

- Pinnfähige Oberfläche aus naturbelassenem Kork
- Sehr stabiles Rahmenprofil aus silbereloxiertem Aluminium, ca. 1,2 mm stark
- Leichtgewicht - Gut zu transportieren und zu montieren
- Quer- oder Hochformat möglich
- Dezentres Profil in Kombination mit Eckverbindungen in grau
- Inklusive Befestigungsmaterial
- Umweltschonende und sichere Verpackung

B x H mm	Art.-Nr.	Euro
600 x 450	E 858 705 B	19,-
900 x 600	E 858 706 B	28,-
1200 x 900	E 858 707 B	41,-
1800 x 900	E 642 3697 B	75,-

Pinboards - Textil

- Höchste Stabilität und Qualität
- Pinnfähige Textil-Oberfläche aus widerstandsfähigem Fleece, eng gewebt und abriebfest
- Oberfläche selbstheilend für permanenten Gebrauch
- Stabiler Aluminiumrahmen aus belastbarem Hohlkammerprofil
- Sandwich-Bauweise
- Filigrane Optik
- Verdeckte Wandbefestigung (schnelle Montage)
- Quer- oder Hochformat möglich
- Eleganter Rahmen silbereloxiert mit Eckverbindungen in grau
- Inklusive Befestigungsmaterial



B x H mm	blau	Euro
900 x 600	E 642 3698 B	29,-
1200 x 900	E 642 3699 B	43,-
1800 x 900	E 642 3700 B	75,-



Magnettafel & Pinnbar

- Aus gebürstetem Edelstahl
- Gelocht
- Tafeln können zu größeren Flächen zusammengesetzt werden
- Inkl. Zubehör bestehend aus: 5 Universalhaken, 6 Haftmagnete, Ablage für Stifte, Ablage für Zettel

B x H mm	Art.-Nr.	Euro
500 x 350	E 858 799 B	51,-

White- und Pinboards

- Platzsparende Tafel mit Doppelfunktion: zum Schreiben und als Pinboard nutzbar
- Glatt und flüssig beschreibbar und trocken abwischbar
- Einfaches Anbringen von Notizen, Skizzen und Fotos mit Magneten und Pinnnadeln
- Einfache verdeckte Wandmontage



B x H mm	Art.-Nr.	Euro
900 x 600	E 647 2444 B	45,-
1200 x 900	E 647 2445 B	75,-

Whiteboards PREMIUM

- Beschreibbar mit trocken abwischbaren Boardmarkern
- Informationen und schriftliche Notizen können auch magnetisch befestigt werden
- Aluminiumrahmen mit Kunststoffecken
- PEFC® zertifiziert
- Einfache Wandmontage mit verdecktem Langlochsystem
- Montage waagrecht oder hochkant möglich
- Lieferung inklusive Boardmarker, 300 mm langem Ablageboard und Befestigungsmaterial

B x H mm	PREMIUM		PREMIUM-PLUS	
	Art.-Nr.	Euro	Art.-Nr.	Euro
900 x 600	E 870 432 B	96,-	E 858 710 B	101,-
1000 x 750	E 870 433 B	131,-	E 858 711 B	125,-
1200 x 900	E 870 434 B	134,-	E 858 712 B	143,-
1800 x 900	E 870 435 B	212,-	E 858 713 B	235,-
1500 x 1000	E 870 436 B	204,-	E 858 714 B	230,-
2000 x 1000	E 870 437 B	251,-	E 858 715 B	284,-
1200 x 1200	-	-	E 858 716 B	242,-
1500 x 1200	E 870 438 B	238,-	E 858 717 B	267,-
1800 x 1200	E 870 439 B	269,-	E 858 718 B	297,-
2000 x 1200	-	-	E 858 719 B	342,-
2400 x 1200	-	-	E 858 720 B	421,-

PREMIUM:
• Tafeloberfläche aus lackiertem Stahl mit Spezialbeschichtung

10 JAHRE GARANTIE



PREMIUM PLUS:
• Ultrawiderstandsfähige und umweltfreundliche Emaille-Tafeloberfläche
• Beschriftung lässt sich auch nach längerer Zeit noch gut abwischen
• Auch falsch eingesetzte Marker (z. B. Permanentmarker) lassen sich ohne Oberflächenbeschädigung entfernen

25 JAHRE GARANTIE



Basic-Kit

- Das Basis-Set für Whiteboards

Inhalt:

- 4 Boardmarker, Strichbreite 1,5-3,0 mm (je 1 x Farbe schwarz, rot, blau und grün)
- 1 kleiner Whiteboard-Löcher
- 1 Flasche Whiteboard-Reiniger, 125 ml
- 4 Haftmagnete, Ø 30 mm

Art.-Nr.	Euro/Set
E 198 2460 B	46,50



Starter-Kit

- Die Grundausrüstung für Whiteboards
- Unverzichtbares Zubehör, breit sortiert

Inhalt:

- 4 Boardmarker, Strichbreite 1,5-3,0 mm (je 1 x Farbe schwarz, rot, blau und grün)
- 1 Markerhalter
- 1 Whiteboard-Löcher
- 10 Löschblätter
- 1 Flasche Whiteboard-Reiniger, 125 ml
- 10 Haftmagnete, Ø 30 mm

Art.-Nr.	Euro/Set
E 858 750 B	59,-



Professional-Kit

- Die Top-Ausrüstung für Top-Präsentler
- Hochwertiges Set für alle Whiteboards
- Lückenloses Zubehör, umfangreich sortiert

Inhalt:

- 10 Boardmarker, Strichbreite 1,5-3,0 mm (je 1 x Farbe schwarz, rot, blau, grün, gelb, orange, braun, violett, rosa und hellblau)
- 1 Board-Assistent, magnethaftend, (Löcher und Ablageschale in einem)
- 50 Löschblätter
- 1 Flasche Whiteboard-Reiniger, 250 ml
- 10 Haftmagnete, Ø 30 mm
- 5 Haftmagnete, Ø 35 mm, mit Superhaftkraft

Art.-Nr.	Euro/Set
E 858 755 B	77,-



Bei Bestellung von Zubehör ohne Hauptartikel können zusätzliche Versandkosten entstehen.



Whiteboardflächen

• Beliebig erweiterbar • Oberfläche doppelseitig magnethaftend und beschreibbar • Super schmaler Designrahmen • Ablageleiste verbindet mehrere Whiteboards miteinander • Hergestellt mit Holz aus nachhaltiger Forstwirtschaft

B x H mm	Farbe Tafel	Wandmontage	Fahrbar	Art.-Nr.	Euro
880 x 1180	weiß	ja	nein	E 640 9210 B	430,-
980 x 1980	weiß	ja	nein	E 640 9211 B	719,-
1180 x 1890	weiß	ja	nein	E 640 9212 B	828,-
1000 x 1910	weiß	nein	ja	E 640 9213 B	1.483,-

Zubehör



Ausführung	Art.-Nr.	Euro/Satz
Rollensatz	E 640 9214 B	84,-
Ablageleisten	Art.-Nr.	Euro
melonengelb	E 640 9215 B	62,-
rubinrot	E 640 9216 B	62,-
kobaltblau	E 640 9217 B	62,-
wasserblau	E 640 9218 B	62,-
lichtgrau	E 640 9219 B	64,-
Eckablageschalen		
melonengelb	E 640 9220 B	80,-
rubinrot	E 640 9221 B	80,-
kobaltblau	E 640 9222 B	80,-
wasserblau	E 640 9223 B	80,-
lichtgrau	E 640 9224 B	80,-



FÜR JEDE ANFORDERUNG DIE PASSENDE LÖSUNG

- Verschiedene Serien - für den preisattraktiven Einstieg, das überzeugende Meeting oder als vollintegrierte Lösung für den professionellen Konferenzraum
- Diverse Größen - vom kleinen 55" Modell für den Huddle Room, bis hin zu 98" Bildodiagonale für den großen Konferenz-, Klassenraum oder Audiosaal
- 4K UHD-Auflösung für brillante Bilder
- Keine spezielle Software benötigt - mit vorhandener (Standard-) Software interaktiv arbeiten
- Legen Sie direkt los, indem Sie das Touchdisplay als Präsentationsmedium nutzen, oder bearbeiten und kommentieren Sie Ihre Inhalte direkt in PowerPoint, Excel, Word oder in Ihrer PDF-Datei für den letzten Feinschliff
- Flexible Montagelösungen und durchdachtes Zubehör runden Ihre Allround-Lösung ab
- Optional mit Android-System für die Nutzung ohne zusätzlichen Rechner

Bring Your Own Device mit AirServer Connect 2

- 8+ Geräte gleichzeitig auf einem Screen anzeigen
- Integriertes Gastnetzwerk
- Keine extra App nötig: Stream via AirPlay (iOS), Google Cast (Android) und Miracast (Windows)



Sprechen Sie uns gerne an!



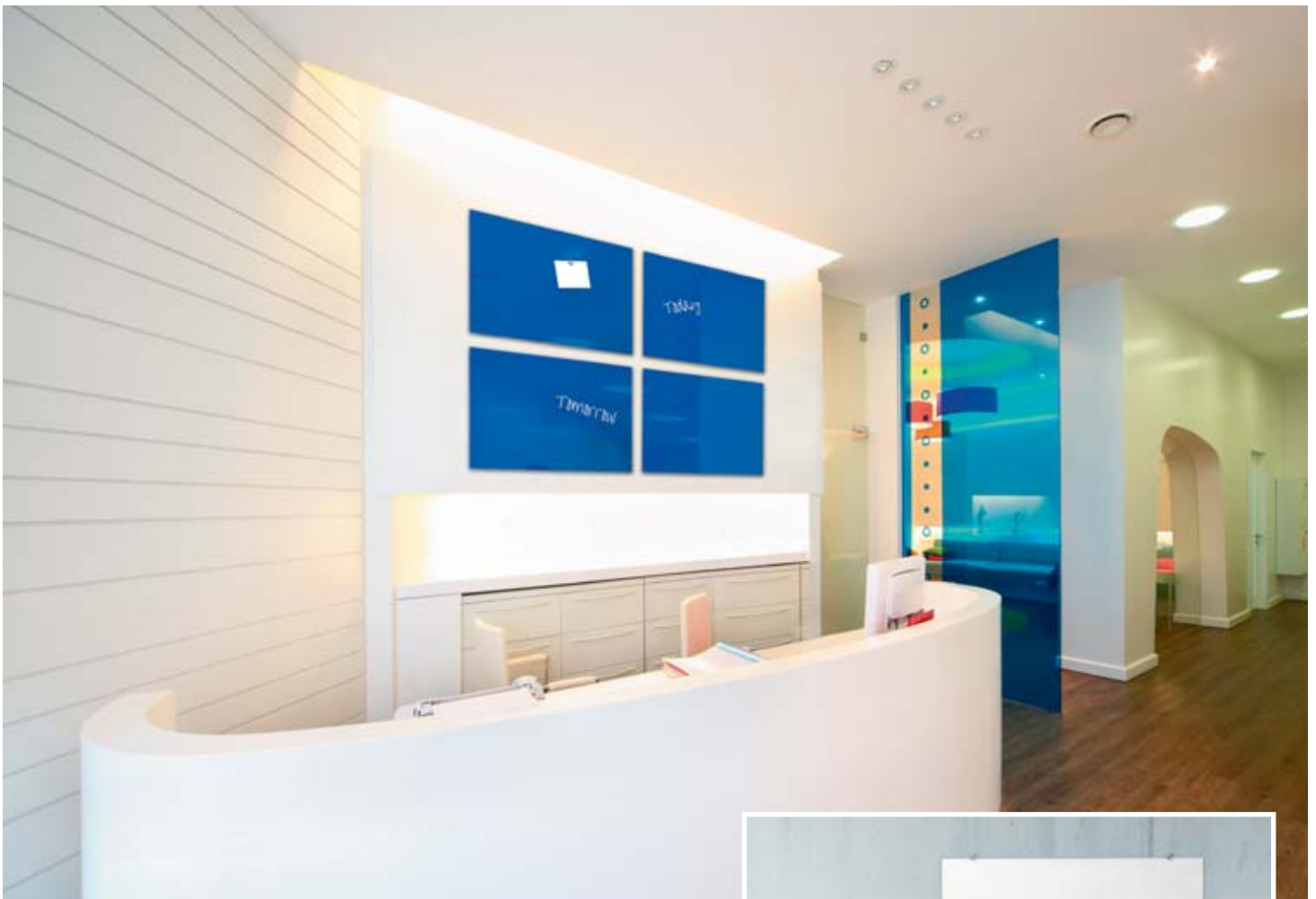

Glasboards

- Dekorative Tafeln im minimalistischem Design mit allen Funktionen des klassischen Whiteboards
- Oberfläche aus gehärtetem, magnetischen Sicherheitsglas, 4 mm stark
- Hygienische Oberfläche - leicht zu reinigen mit White- und Glasboardreinigern
- Leicht beschreibbar und sehr gut trocken abwischbar, bei Verwendung von Boardmarkern
- Verdeckte Wandmontage
- Lieferung inkl. Befestigungsmaterial, 2 superstarken Glasboard-Magneten und passendem Kreidemarker
- Markerablage optional als Zubehör lieferbar

B x H mm	600 x 400	800 x 600	1200 x 900	1500 x 1000
weiß	E 604 2178 B	E 604 2179 B	E 604 2180 B	E 604 2181 B
schwarz	E 604 2182 B	E 604 2183 B	E 604 2184 B	E 604 2185 B
Euro	84,-	109,-	206,-	273,-

Zubehör

Markerablage

- Länge 200 mm
- Transparent
- Befestigung über fest haftenden Klebestreifen

Starter-Kit

- 4 superstarke Glasboard-Magnete, chromfarben
- 5 Kreidemarker
- 1 Mikrofaser Tuch
- 1 Flasche Reinigungsspray für Glas- und Whiteboards

Ausführung	Art.-Nr.	Euro
Markerablage	E 604 2194 B	33,50
Starter-Kit, Set	E 604 2195 B	60,-



25 JAHRE
GARANTIE



Bei Bestellung von Zubehör ohne Hauptartikel können zusätzliche Versandkosten entstehen.

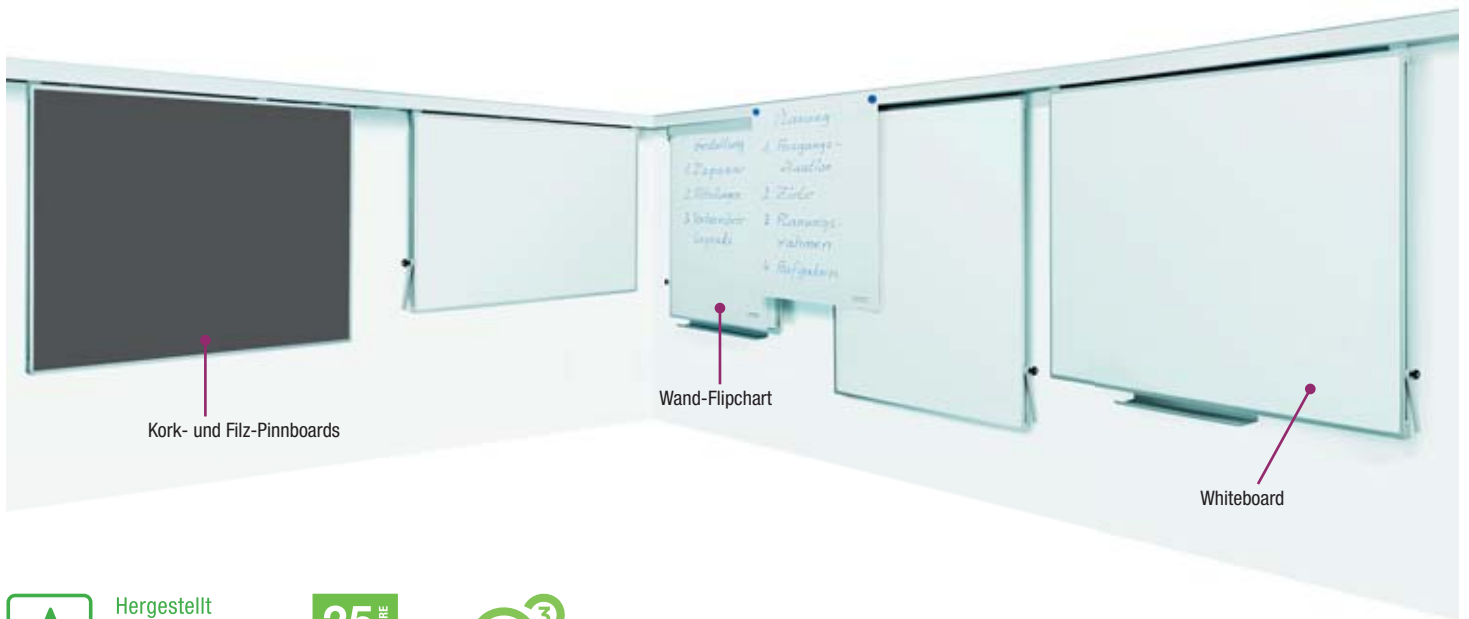

Kork- und Filz-Pinnboards

Wand-Flipchart

Whiteboard



Hergestellt mit Holz aus nachhaltiger Forstwirtschaft



Nachhaltigkeit durch Lebensdauer



e³ CeramicSteel zu 99,9 % recycelbar

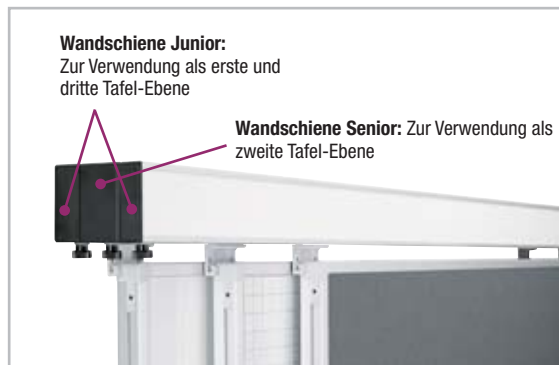

Wandschiene Junior:

Zur Verwendung als erste und dritte Tafel-Ebene

Wandschiene Senior: Zur Verwendung als zweite Tafel-Ebene

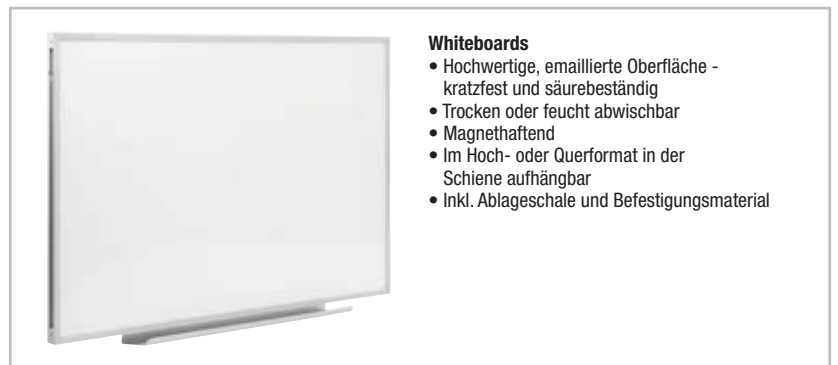

Whiteboards

- Hochwertige, emaillierte Oberfläche - kratzfest und säurebeständig
- Trocken oder feucht abwischbar
- Magnethaftend
- Im Hoch- oder Querformat in der Schiene aufhängbar
- Inkl. Ablageschale und Befestigungsmaterial

i

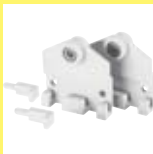

Ultra-leichtlaufende, kugelgelagerte Rollhaken - für ein fast schwereloses Gleiten der Tafeln



Tafelstopper sichern die gesamte Wandschienenanlage und verhindern ein unbeabsichtigtes Herausschieben der Tafel



Praktische Wandabstandshalter mit Rollen halten die Tafel absolut senkrecht zur Wand. Das Verschieben von Tafeln über- und untereinander wird somit noch leichter

Wandschienen-System

Modulares System mit hoher Flexibilität

Ob 1-, 2-, oder 3-bahnig, durch einfaches Aufschrauben der Junior- und Senior-Schienen im Wechsel können Sie bis zu 5 Ebenen nutzen. Nachträgliche Erweiterungen sind daher, ohne großen technischen Aufwand, jederzeit möglich. Alle Wandschienen-elemente können in Sekunden von der Wand in die Schiene ein- und wieder ausgehängt werden. Verschiedene Tafeln können in den Fokus der Aufmerksamkeit gebracht und nach Bedarf ausgetauscht werden.

Wandschienen

• Leicht laufende, kugelgelagerte Rollen, zum mühelosen Verschieben von Tafeln (Whiteboards, Pinnboards und Wand-Flipchart) • Integrierte Aufhängehaken aus Kunststoff, inkl. Sicherungsstifte • Magnethaftende Blende zum Befestigen von Flipchart- oder Pinnwand-Papier • Preis je lfm.



Ausführung	Art.-Nr.	Euro
Wandschiene Junior, Preis je Meter	E 198 2370 B	111,-
Wandschiene Senior, Preis je Meter	E 198 2371 B	137,-
Tafelstopper für Wandschiene	E 198 2384 B	24,-
Wandabstandshalter mit Rollen, Preis je Paar	E 198 2385 B	38,-
Rollhaken für die Tafelaufhängung, Preis je Paar	E 198 2386 B	61,-

Ausführung	Art.-Nr.	Euro
Whiteboard B x H 900 x 600 mm	E 198 2372 B	179,-
Whiteboard B x H 1200 x 900 mm	E 198 2373 B	282,-
Whiteboard B x H 1500 x 1000 mm	E 198 2374 B	389,-
Whiteboard B x H 1500 x 1200 mm	E 198 2375 B	420,-
Whiteboard B x H 2000 x 1000 mm	E 198 2376 B	441,-



Stellwandsystem

• Ein flexibles Stellwandsystem, das nahezu überall im Unternehmen einsetzbar ist, z. B. in der Verwaltung, im Qualitätsmanagement, für die Arbeitssicherheit oder in der Produktion • Mit diesem System ordnen, trennen oder gestalten Sie jede Arbeitssituation • Einsetzbar als einzelstehendes Element oder als individuelle Konfiguration verschiedener Module und Materialien • Flexibler Sichtschutz zwischen Arbeitsplätzen, als raumteilende Arbeitswand, als Informationscenter für Präsentationen oder Ausstellungen • Auch über Eck stellbar • Wandelemente mit umlaufendem Aluminiumrahmen
• Vertikal oder horizontal einhängbar • Höhenverstellbar mit verschiebbaren Metallhaken • Stative in verschiedenen Ausführungen und 2 Höhen als Zubehör wählbar

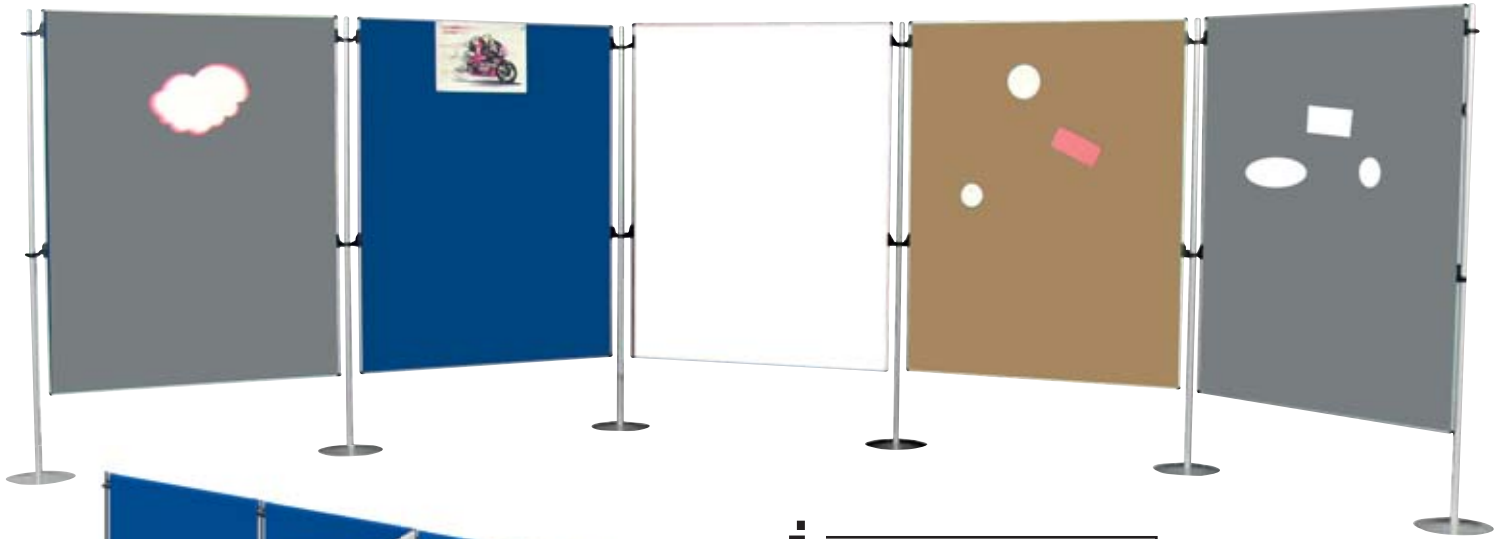

i

Weitere Abmessungen und Stofffarben auf Anfrage lieferbar.

Wandelemente Textil & Kork

• Beidseitige Auflage auf leicht pinnbarem Trägermaterial

B x H mm	blau	grau	Kork
1000 x 1200	E 602 1774 B	E 602 1775 B	E 602 1782 B
1200 x 1500	E 602 1776 B	E 602 1777 B	E 602 1783 B
1200 x 1800	E 602 1778 B	E 602 1779 B	E 602 1784 B
1200 x 2000	E 602 1780 B	E 602 1781 B	E 602 1785 B
Euro	296,-	296,-	296,-



Wandelement Akustik

• Geräuschdämmende und flexible Akustikwände

B x H mm	blau	grau	Euro
1000 x 1700	E 647 2384 B	E 647 2385 B	359,-
1200 x 1700	E 647 2386 B	E 647 2387 B	379,-

Wandelemente Whiteboard

• Beschichtetes Spezialblech • Beidseitig mit Boardmarkern beschreibbar und trocken abwischbar • Magnethaftend

B x H mm	Art.-Nr.	Euro
1000 x 1200	E 602 1786 B	250,-
1200 x 1500	E 602 1787 B	297,-
1200 x 1800	E 602 1788 B	343,-
1200 x 2000	E 602 1789 B	411,-



3 JAHRE GARANTIE

Wandelement Transparent

• Hochfeste Polycarbonat-Steckplatte
• Lichtdurchlässiges Ergänzungselement zur Stellwand

B x H mm	Art.-Nr.	Euro
1200 x 1500	E 602 1790 B	386,-

Zubehör

Stative

- Aus hochfestem, silberfarbigem Metallrohr
- Inkl. höhenverstellbaren Aufnahmeringen für die Wandelemente



Ausführung Fuß	Höhe mm	Art.-Nr.	Euro
Stellschraube	1800	E 602 1791 B	67,-
T-Fuß	1800	E 602 1792 B	73,-
	2000	E 602 1793 B	81,-
Rund-Fuß	1800	E 602 1794 B	91,-
	2000	E 602 1795 B	102,-
Fahrbar	1700	E 647 2388 B	209,-

Flipchartblock-Halter

- Aus silberfarbenem Stahlblech
- Aufsteckbar

Art.-Nr.	Euro
E 602 1796 B	61,-



Bei Bestellung von Zubehör ohne Hauptartikel können zusätzliche Versandkosten entstehen.

Moderationswände Economy

- Stabiles Stahlrahmengestell mit Winkelfüßen und 4 feststellbaren Lenkrollen
- Gesamthöhe 1960 mm
- Gestelle für platzsparende Lagerung ineinanderschiebbar



3 JAHRE GARANTIE



Ausführung	B x H mm	Art.-Nr.	Euro
Stoff blau	1200 x 1500	E 858 558 B	275,-
Stoff grau	1200 x 1500	E 858 559 B	275,-
Kork	1200 x 1500	E 858 561 B	275,-
Whiteboard	1200 x 1500	E 858 562 B	342,-

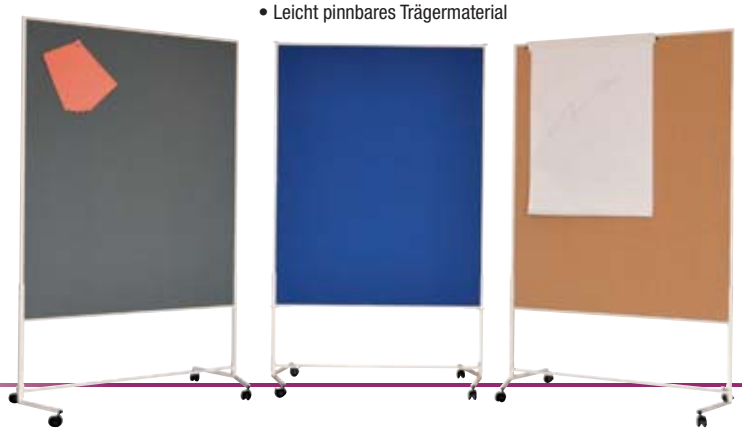

• Leicht pinnbares Trägermaterial



Moderationswände Vario

- Leicht pinnbares Trägermaterial (ausgenommen Ausführung Whiteboard) mit umlaufendem Aluminiumrahmen
- Beidseitig nutzbar
- Mit Teleskopgestell zur wahlweisen vertikalen oder horizontalen Nutzung der Moderationsfläche
- Gesamthöhe 1960 mm
- Winkelfüße ermöglichen die halbrunde Aufstellung und die platzsparende Lagerung der Moderationswände
- Fahrbar mit 4 feststellbaren Rollen

3 JAHRE GARANTIE



Ausführung	B x H mm	Art.-Nr.	Euro
Filz blau	1200 x 1500	E 858 573 B	348,-
Filz grau	1200 x 1500	E 858 574 B	348,-
Kork	1200 x 1500	E 858 571 B	340,-
Whiteboard	1200 x 1500	E 858 572 B	418,-

Akustik-Wände

- Geräuschkämpfende, flexible Akustikwände
- Verkettbar und in jedem Winkel aufstellbar
- Einfacher Aufbau durch Verbindungsklammern zum Einstecken
- 50 mm starker Wandaufbau bestehend aus einem umlaufenden Holzrahmen und einer ökologischer hochwirksamer Faserdämmung
- Anlieferung mit einem Flachfuß und einem Fuß mit Stellschraube, sowie 2 Verbindungsklammern



Trennwände

B x T x H	Farbe	Art.-Nr.	Euro
800 x 50 x 1200	königsblau	E 647 2389 B	349,-
800 x 50 x 1200	hellgrau	E 647 2390 B	349,-
1000 x 50 x 1200	königsblau	E 647 2391 B	385,-
1000 x 50 x 1200	hellgrau	E 647 2392 B	385,-
1200 x 50 x 1200	königsblau	E 647 2393 B	395,-
1200 x 50 x 1200	hellgrau	E 647 2394 B	395,-
800 x 50 x 1600	königsblau	E 647 2395 B	399,-
800 x 50 x 1600	hellgrau	E 647 2396 B	399,-
1000 x 50 x 1600	königsblau	E 647 2397 B	429,-
1000 x 50 x 1600	hellgrau	E 647 2398 B	429,-
1200 x 50 x 1600	königsblau	E 647 2399 B	459,-
1200 x 50 x 1600	hellgrau	E 647 2400 B	459,-
800 x 50 x 1800	königsblau	E 647 2401 B	449,-
800 x 50 x 1800	hellgrau	E 647 2402 B	449,-
1000 x 50 x 1800	königsblau	E 647 2403 B	469,-
1000 x 50 x 1800	hellgrau	E 647 2404 B	469,-
1200 x 50 x 1800	königsblau	E 647 2405 B	485,-
1200 x 50 x 1800	hellgrau	E 647 2406 B	485,-

Tischaufsätze

B x T x H	Farbe	Art.-Nr.	Euro
800 x 50 x 450	königsblau	E 647 2411 B	319,-
800 x 50 x 450	hellgrau	E 647 2412 B	319,-
1000 x 50 x 450	königsblau	E 647 2413 B	339,-
1000 x 50 x 450	hellgrau	E 647 2414 B	339,-
1200 x 50 x 450	königsblau	E 647 2415 B	349,-
1200 x 50 x 450	hellgrau	E 647 2416 B	349,-
1600 x 50 x 450	königsblau	E 647 2417 B	369,-
1600 x 50 x 450	hellgrau	E 647 2418 B	369,-

Trennwände mit Fenster

B x T x H	Farbe	Art.-Nr.	Euro
1000 x 50 x 1600	königsblau	E 647 2407 B	615,-
1000 x 50 x 1600	hellgrau	E 647 2408 B	615,-
1000 x 50 x 1800	königsblau	E 647 2409 B	709,-
1000 x 50 x 1800	hellgrau	E 647 2410 B	709,-



3 JAHRE GARANTIE



Informations-Säule

- Ideal für den Einsatz in fast allen Unternehmensbereichen
- Mobil auf 4 Lenkrollen, passt durch jede Tür
- Informationen und Hinweise übersichtlich und zentral präsentieren
- Vier Präsentationsflächen von jeweils B x H 620x1800 mm
- Sabiler geschweißter Stahlrohrsockel, pulverbeschichtet in RAL 9016 verkehrsweiß

B x T x H	Ausführung	Art.-Nr.	Euro
620 x 620 x 1800	kork	E 647 2423 B	599,-
	textil, königsblau	E 647 2424 B	599,-
	textil, hellgrau	E 647 2425 B	599,-
	Spezialblech, weiß	E 647 2426 B	699,-



Rednerpult

• Konzipiert für Präsentationen, Konferenzen oder als rückschonender Arbeitsplatz im Büro • Silberfarbenes Stahlrohrgestell mit geneigter Arbeitsplatte mit Anschlussseite, Mittelablage und vier Feststell-Lenksrollen • Geschlossene Frontfläche mit Textilbezug in königsblau oder hellgrau, pinbar



3 JAHRE GARANTIE



B x T x H	Ausführung	Art.-Nr.	Euro
590 x 430 x 1220	königsblau	E 647 2421 B	289,-
	hellgrau	E 647 2422 B	289,-

Flip Pin Center

• Vorderseite trocken abwischbares Whiteboard aus Polyesterblech, magnethaftend
• Integrierte Flipchart-Blockhalterung mit Rollenklemmtechnik für alle gängigen Flipchart-Blöcke
• Mit Stiftablage
• Rückseitige Moderationsfläche mit blauem oder grauem Textilbezug, pinbar
• Silber beschichtete Stahlrahmenkonstruktion mit 4 Lenksrollen



B x H	Ausführung	Art.-Nr.	Euro
700 x 1200	königsblau/weiß	E 647 2419 B	215,-
	hellgrau/weiß	E 647 2420 B	215,-

Moderatorenkoffer PRACTIC

Über 2100 Teile!

• Kompakter Koffer mit dem wichtigsten Moderationszubehör, sicher und sofort griffbereit aufbewahrt • Stabiler Aluminiumkoffer mit verstellbarem Schultergurt • Abschließbar, inkl. 2 Schlüssel • B x T x H 350 x 140 x 350 mm • Gewicht ca. 5 kg

Inhalt:

- Büchlein "Tips & Tricks"
- 500 Rechteckkarten, farblich sortiert, 9,5 x 20 cm
- 100 Kreise, farblich sortiert, Ø 9,5 cm
- 100 Kreise, farblich sortiert, Ø 14 cm
- 100 Ovale, farblich sortiert, 11 x 19 cm
- 10 Moderationswolken, 26,5 x 43 cm
- 20 Miniwolken, 14,5 x 23 cm
- 100 Moderationskarten Emoticons, Gesicht lachend und traurig
- 16 Präsentations-Marker, Strichbreite ca. 2-5 mm (je 8 x schwarz und rot)
- 2 Jumbo-Präsentations-Marker, Strichbreite ca. 4-12 mm (je 1 x schwarz und rot)
- 1040 Klebepunkte, Ø 19 mm (je 520 in blau und rot)
- 1 Bandabroller inkl. 1 Bandrolle
- 200 Moderationsnadeln, farblich sortiert
- 1 Clip-Nadelkissen
- 1 Klebestift
- 1 Teleskop-Zeigestab mit integriertem Stift

Art.-Nr.	Euro/Set
E 858 654 B	194,-



Starter-Set aus Holz

• Stilvolles und nachhaltiges Zubehör für magnetische Whiteboard-Oberflächen • 17 nützliche Helfer für die optimale Nutzung Ihres Whiteboards • Dieses Produkt besteht aus Materialien aus nachhaltig bewirtschafteten Wäldern, sowie anderen kontrollierten Quellen

Art.-Nr.	Euro
E 642 3654 B	103,-

Magnete

• Zum Anheften von Notizen und Aushängen auf magnetischen Oberflächen • Lackierte Unterseite der Magnete verhindert das Verkratzen der Tafeloberflächen • Gehäuse aus Kunststoff • **VE 10 Stück**



Ø mm	29	38
Haftkraft kg	0,6	2,5
gelb	E 642 3701 B	E 642 3708 B
rot	E 642 3702 B	E 642 3706 B
grau	E 642 3703 B	E 642 3705 B
blau	E 642 3704 B	E 642 3707 B
Euro/VE	6,10	8,70

Neodym-Magnete

• Neodym-Magnete, hohe Haftkraft bei geringem Volumen • Massives veredelttes Stahlgehäuse • Farbe: Hellsilber



Ø mm	Haftkraft kg	VE Stück	Art.-Nr.	Euro/VE
16	2	10	E 642 3709 B	6,50
22	8	1	E 642 3710 B	4,80
25	13	1	E 642 3711 B	5,70
30	21	1	E 642 3712 B	7,80

Magnete

• Ferrit-Magnete, Unterseite zum Schutz lackiert • Gehäuse aus bruchsicherem Kunststoff • Hochglanzpolierter Facetterand • Oberfläche leicht erodiert • Spezialkleber sorgt für starken Halt des Magnetkerns im Gehäuse • **VE 20 Stück** • **Mindestabnahmemenge 2 VE**



Ø mm	34
Haftkraft kg	2
schwarz	E 198 6851 B
weiß	E 198 6852 B
blau	E 198 6854 B
rot	E 198 6855 B
grün	E 198 6856 B
gelb	E 198 6857 B
farbig sortiert	E 198 6858 B
Euro/VE	20,-



Kegelmagnete

• Neodym-Magnet - hohe Haftkraft bei geringem Volumen • Gehäuse aus Stahl • Besonders gut zu greifen durch Kegelform • Vielseitig einsetzbar, z. B. zum Anbringen von Hinweisschildern oder Schlüsseln • **VE 4 Stück** • **Mindestabnahmemenge 2 VE**



Ø mm	Haftkraft kg	Art.-Nr.	Euro/VE
15	7	E 198 6859 B	21,-
20	14	E 198 6860 B	26,-

Haken-Magnete

• Magnet (Stahlgehäuse), linke Abbildung mit herausnehmbarem Haken, oder als Neodym-Magnet (Kunststoff-Haken) mit drehbarem Haken



Farbe	Ø mm	Haftkraft kg	VE Stück	Art.-Nr.	Euro
weiß	25	3	5	E 642 3713 B	13,-
schwarz	53	10	1	E 642 3714 B	14,-

Magnet-Würfel

• Design Bürowürfel • Hohe Haftkraft bei geringem Volumen • Farbe: Silber



Maße mm	Haftkraft kg	VE Stück	Art.-Nr.	Euro
10 x 10 x 10	3,8	4	E 642 3715 B	10,-



Magnetbänder

- Individuelle Magnete selbst erstellen - Magnetband abschneiden, aufkleben, fertig
- Von vorne nicht sichtbar und trägt nicht auf
- Flexibles Magnetband
- Eine Seite selbstklebend, die andere Seite magnetisch
- 1 mm stark
- Mit normaler Schere einfach die gewünschte Länge abschneiden
- Haftkraft ca. 40 g/cm²



Länge m	Breite mm	Art.-Nr.	Euro
10	15	E 854 336 B	18,-
	25	E 854 337 B	24,50
	35	E 854 338 B	30,-

Haftband

- Zur Befestigung von Informationen
- Magnetaft-Wandleiste in Rollenform
- Speziallackierte Oberfläche
- Zum Ausgleich von Wandunebenheiten mit Selbstklebe-Polsterschaum versehen - nicht rückstandsfrei wieder ablösbar
- Bedingt geeignet für Rauputz oder Raufaser-Tapete mit grobkörniger Struktur
- Untergrund muss sauber und staubfrei sein
- Von Wand zu Wand und um die Ecke verlegbar
- Befestigung einzeln oder Aneinanderreihung zu Sichtbändern
- In praktischer Spenderbox



3 JAHRE GARANTIE



Länge m	Breite mm	Art.-Nr.	Euro
25	35	E 854 339 B	55,-



- Mit durchgehendem Raster (Flipchart-Effekt)
- Rastergröße 25 x 25 mm



- Mit weißer, glänzender Oberfläche (Whiteboard-Effekt)
- Abwischbar bei Benutzung von Boardmarkern



- Mit schwarzer Oberfläche (Schiefertafel-effekt)
- Verwendungsmöglichkeiten:**
- Zum Abdunkeln von Fenstern
 - Zum Erzielen von Schiefertafel-effekten, z. B. für die originelle Präsentation von Speisekarten in Restaurants



- Vollständig transparent (Glasboardeffekt)
- Verwendungsmöglichkeiten:**
- Zur Darstellung von Karten, Anzeigen oder Fotos
 - Zur Beschriftung von existierenden Dokumenten ohne das Original zu verändern
 - Zur Präsentation von Informationen durch eine Glasscheibe

Magic-Charts

- Schafft eine sofort einsatzfähige, flexible Schreibfläche
- Folienrolle mit 25 reißfesten Folienblättern
- Rollenbreite 600 mm
- Perforiert nach 800 mm
- Dank elektrostatischer Eigenschaften auf fast jeder glatten Oberfläche haftend
- Moderationskarten und Notizzettel haften ohne Hilfsmittel an der Oberfläche
- Inkl. passendem Marker
- **VE 4 Rollen**

Ausführung	Art.-Nr.
Flipchart	E 865 877 B
Whiteboard	E 865 878 B
Blackboard	E 865 879 B
Clearboard	E 862 163 B
Euro/VE	38,-



Bei Bestellung von Zubehör ohne Hauptartikel können zusätzliche Versandkosten entstehen.

Flipcharts

- Tafel aus Melaminharzplatte oder kunststoffbeschichtetem Stahlblech • Die kunststoffbeschichtete Stahlblechplatte ist beschrift- und trocken abwischbar • Höhenverstellbar und durch Schrauben arretierbar • Horizontal einzeln verschiebbare Blockhalter für alle handelsüblichen Blockformate • Durchgehende Ablageschale • Dreibein-Gestell aus pulverbeschichtetem Rundrohr in lichtgrau
- Abdeckklappe mit Griffmulde aus bruchsicherem Kunststoff • Gesamthöhe von 1100 bis 1860 mm

Flipcharts, mobil

- Tafel aus kunststoffbeschichtetem Stahlblech • Magnethaftend, beschrift- und trocken abwischbar • Stufenlos höhenverstellbar und durch Schrauben arretierbar
- Horizontal einzeln verschiebbare Blockhalter für alle handelsüblichen Blockformate
- Mit zwei ausklappbaren Seitenarmen aus stabilem Stahlblech, magnetisch • Durchgehende Ablageschale
- Abdeckklappe mit Griffmulde aus Kunststoff • Sternfuß aus bruchsicherem Kunststoff mit 5 feststellbaren Rollen • Gesamthöhe von 1780 bis 1960 mm



Tafelgröße B x H mm	Gesamthöhe mm	Gewicht kg	Art.-Nr.	Euro
660 x 970	1100 - 1860	10	E 642 3716 B	70,-
		12	E 859 176 B	80,-
		14	E 642 3717 B	83,-



Tafelgröße B x H mm	Gesamthöhe mm	Gewicht kg	Art.-Nr.	Euro
660 x 970	1780 - 1960	13	E 859 178 B	148,-



Flipchart mit Rundfuß

- Robustes mobiles Flipchart für den häufigen Gebrauch • Papierklemme aus pulverbeschichtetem Stahl und verstellbare Papierhaken • Magnetisch und trocken abwischbare Oberfläche aus lackiertem Stahl • Rundfuß mit 5 feststellbaren Rollen • Lieferung mit Markerablage über die ganze Tafelbreite • anthrazit



Tafelgröße B x H mm	Gesamthöhe mm	Gewicht kg	Art.-Nr.	Euro
680 x 1.005	2005	17	E 642 3652 B	184,-



Flipchart 3-Bein

- Robustes Flipchart für den häufigen Gebrauch • Papierklemme aus pulverbeschichtetem Stahl und verstellbare Papierhaken • Magnetische und trocken abwischbare Oberfläche aus lackiertem Stahl • Dreibeinstativ mit 1870 mm maximale Höhe und einer Stellfläche von B 790 x T 740 mm
- Lieferung mit Markerablage über die ganze Tafelbreite, zwei magnetischen, ausziehbaren Seitenarmen und Montageanleitung • Anthrazit



Tafelgröße B x H mm	Gesamthöhe mm	Gewicht kg	Art.-Nr.	Euro
680 x 1.050	1870	12	E 642 3653 B	145,-

Flipchart-Papier

- Blöcke mit je 20 Blatt • Holzfrei weiß, chlorfrei gebleicht • Papierstärke 80 g/m²
- Abreißperforation für leichtes Abreißen einzelner Blätter • Blattformat 650 x 980 mm
- EU-Ecolabel zertifiziert • **VE 5 Blöcke á 20 Blatt**



Ausführung	Art.-Nr.	Euro/VE
Blanko-Papier	E 858 785 B	52,-
Karo-Papier	E 858 786 B	52,-

Flipchart-Starterset

Praktisches Komplettsset für Ihr Flipchart

**Inhalt:**

- 3 Flipchart-Papier-Blöcke á 20 Blatt, blanko
- Je 1 Präsentations-Marker (Strichbreite 2-5 mm) in schwarz, rot, blau und grün
- Je 1 Präsentations-Marker (Strichbreite 4-12 mm) in schwarz und rot
- 4 Haftmagnete Ø 30 mm
- Broschüre "Tipps und Tricks für eine gelungene Moderation"



Art.-Nr.	Euro/Set
E 865 788 B	56,-



Bei Bestellung von Zubehör ohne Hauptartikel können zusätzliche Versandkosten entstehen.



**Für weitere Informationen
sprechen Sie uns gerne an!**



Discover Display 2

Unsere DISCOVER Display-Serie ist eine kosteneffiziente Präsentationslösung für Unternehmen und Bildungseinrichtungen. Erhältlich in Größen von 65 bis 98 Zoll, ideal für Klassenzimmer und mittlere bis große Meeting-Räume. Web-Browser, Media-Player und ein Office-Dokumenten-Player sind auf dem Display installiert. Damit lassen sich grundlegende Funktionen nutzen, ohne dass weitere Geräte angeschlossen werden müssen.

- Hochwertige Displays in 65, 75, 86 und 98 Zoll
- Professionelle Qualität mit 18/7 Nutzungsmöglichkeit und einer Lebensdauer von 50.000 Stunden
- Reduziertes, unaufdringliches Design
- OPS-Slot
- Vorinstallierter Player für Media- und Office-Formate
- Eingebauter Wifi-Adapter

AirServer Connect 2

z. B. als Empfänger für Discover Display

- AirServer Connect 2 bietet die einfachsten Möglichkeiten zur gemeinsamen Nutzung Ihres Bildschirms.
- Streaming in 4K, 60FPS
- Die unterstützten Protokolle AirPlay, Miracast und Google Cast machen ihn zu einer universellen Lösung, passend für alle Geräte. Von Mac bis Android, von Windows bis Chrome, der AirServer deckt Ihre Bedürfnisse ab
- Das integrierte Gastnetzwerk stellt sicher, dass jeder eine Verbindung herstellen kann, auch wenn er sich nicht im Firmen-/Schulnetzwerk befindet

Art.-Nr.	Euro
E 642 3032 B	819,-



Projektor-/Beamerwagen

- Aus stabilem Stahl epoxidharzbeschichtet, mit glasfaserverstärkten Kunststoffdeckeln
- 3 melaminbeschichtete Böden, 19 mm stark • Mittlerer Boden höhenverstellbar • Oberer Boden mit verstellbarem Neigungswinkel (zur Ausrichtung von Beamern) und ausziehbar (somit wird die untere Ebene freigelegt und der Overhead-Projektor findet optimal Platz)
- 4 Doppellaufrollen, davon 2 Rollen mit Feststeller • Traglast je Fachboden 30 kg

B x T x H mm	Art.-Nr.	Euro
508 x 432 x 882	E 866 874 B	220,-



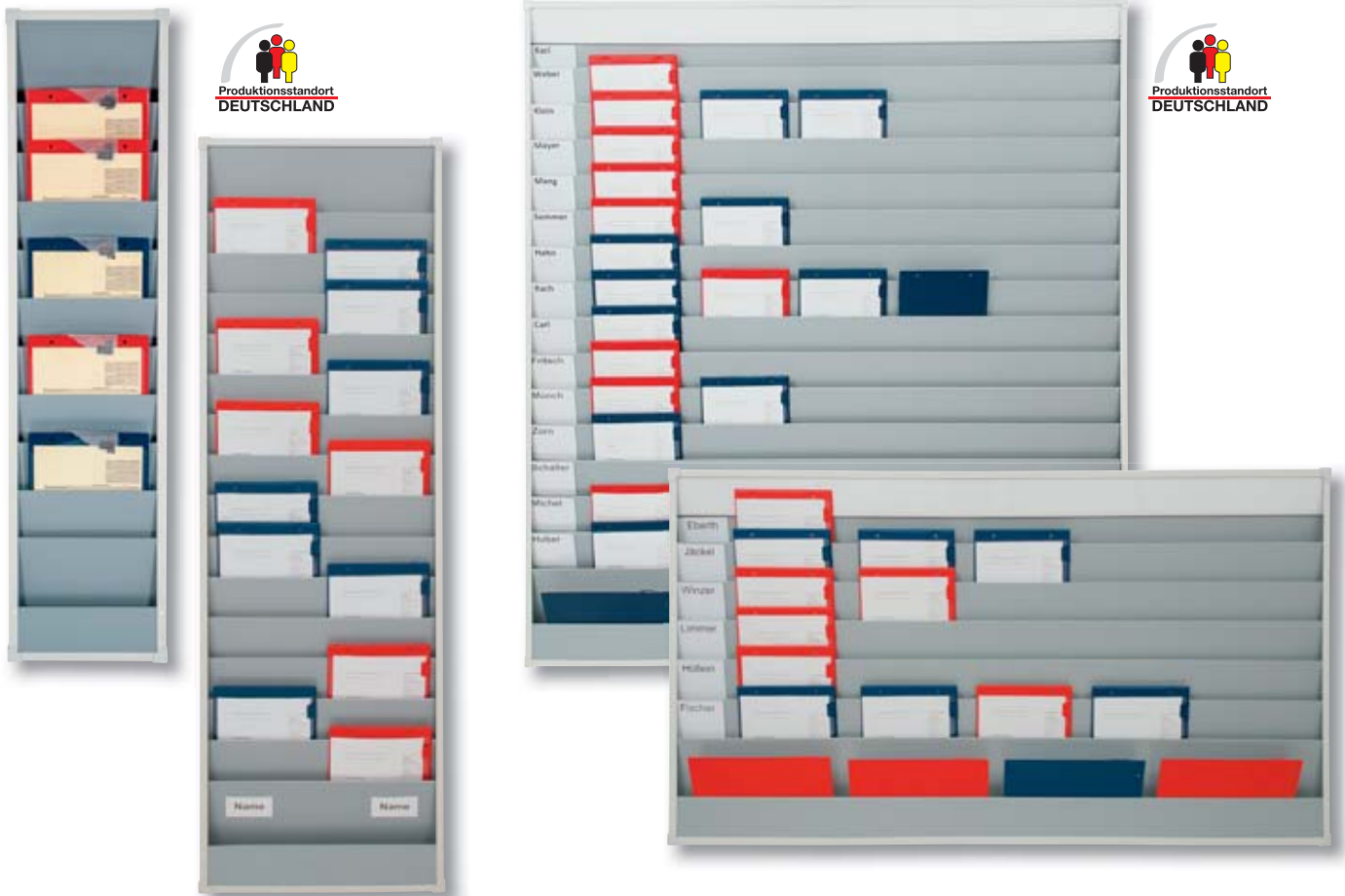

Werkstattplaner schmal

- Hochwertig und robust • Schmutzabweisende Oberfläche • Tafeln beliebig aneinander ansetzbar • Ideal als Werkstattplaner

Fächer	B x T x H mm	Art.-Nr.	Euro
10	315 x 76 x 1282	E 871 924 B	131,-
	554 x 76 x 1282	E 871 925 B	222,-
15	554 x 76 x 1757	E 871 926 B	248,-

Werkstattplaner breit

- Hochwertig und robust • Individuelle Beschriftungsmöglichkeiten in der Kopfleiste und an der linken Seite • Planungsreihen durchgehend befüllbar • Schmutzabweisende Oberfläche • Ablagefach

Fächer	B x T x H mm	Art.-Nr.	Euro
6	1580 x 76 x 900	E 871 927 B	441,-
10	1580 x 76 x 1282	E 871 928 B	514,-
15	1580 x 76 x 1757	E 871 929 B	600,-

Klemmbretter

- Mit Blockklemme und Aufhängeöse
- Format DIN A4
- **VE 12 Stück**

Schreibmappen

- Mit Blockklemme und Aufhängeöse
- Einstecktaschen aus Klarsichtfolie
- Format DIN A4
- **VE 12 Stück**

Auftragstaschen

- Klarsichtfolie an der Frontseite
- Mit Klettverschluss
- Format DIN A4
- **VE 10 Stück**



Farbe	Art.-Nr.	Euro/VE
blau	E 857 616 B	29,-
rot	E 857 617 B	29,-
schwarz	E 857 618 B	29,-

Farbe	Art.-Nr.	Euro/VE
blau	E 858 366 B	35,-
rot	E 858 367 B	35,-
schwarz	E 858 368 B	35,-

Farbe	Art.-Nr.	Euro/VE
blau	E 857 558 B	42,-
rot	E 857 559 B	42,-

Plantafeln

Der ideale Helfer für die Projekt- und Personalplanung oder einfach für die schnelle Übersicht über Arbeitsabläufe, Urlaub oder den Maschineneinsatz

- Tafel magnettafelfähig, beschrift- und trocken abwischbar
- Arbeitsfläche aus kunststoffbeschichtetem Stahlblech
- Stabiler Rahmen aus silbereloxiertem Aluminium mit grauen Eckverbindungen aus Kunststoff
- Verschiebbare Ablageschale
- Inkl. Befestigungsmaterial

Monats-/Jahresplaner

Im Jahresformat mit Wocheneinteilung und zus. 1-Monats-Übersicht

- Für 14 Personen/Projekte
- Oberer Bereich: Jahresübersicht (2 x 6 Monate) mit bereits aufgedruckten Monatsnamen
- Unterer Bereich: Monatsübersicht mit bereits aufgedruckten Tagen

B x H mm	Art.-Nr.	Euro
900 x 600	E 640 9305 B	89,-

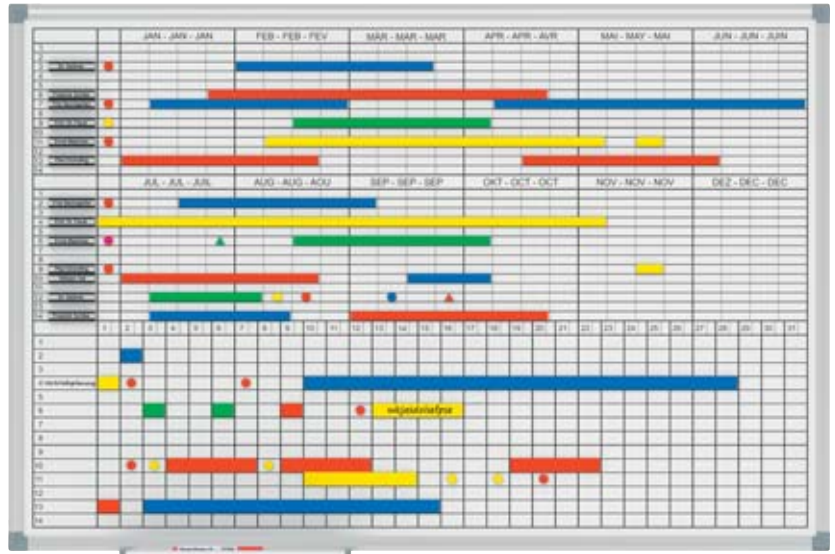

Jahresplaner

Im Jahresformat mit Tageseinteilung

- Horizontale Monatseinteilung mit bereits aufgedruckten Monatsnamen und Tagen
- Permanente Jahresübersicht
- Felder für Wochentage
- Individuell bestückbar

B x H mm	Art.-Nr.	Euro
900 x 600	E 640 9306 B	89,-
1200 x 900	E 640 9307 B	143,-



Jahresplaner

Im Halbjahresformat mit Tageseinteilung

- Für 70 Personen/Projekte in der Halbjahresübersicht oder 35 Personen/Projekte in der Ganzjahresübersicht
- Jahresübersicht mit bereits aufgedruckten Monatsnamen und Tagen
- Wiederholung der Tage in der untersten Zeile
- Eine Vorspalte für Personen/Objekte, zwei weiteren Detailspalten und hinten eine Spalte für Bemerkungen

B x H mm	Art.-Nr.	Euro
1200 x 900	E 640 9308 B	143,-



Zubehör-Set

Komplettsatz für Ihre individuellen Planungen

Inhalt: • 20 Namens-Profileschilder 50 x 10 mm • 20 Kartonstreifen für Namens-Profileschilder • 4 Boardmarker (rot, blau, grün, schwarz) • 1 Tafelwischer mit Boardmarker • 4 Magnetstreifen 1000 x 10 mm (rot, blau, grün, gelb) • Je 1 Bogen Magnetsymbole: Rechteck 10 x 20 mm (56 Stück), Quadrat 10 x 10 mm (112 Stück), Dreieck 10 x 10 mm (180 Stück), Kreis Ø 10 mm (50 Stück), Pfeil 10 x 20 mm (30 Stück)

Art.-Nr.	Euro/Set
E 852 299 B	48,-





Aktivitäten- und Urlaubsplaner

Mit diesem Planer haben Sie die Projekte oder Urlaubszeiten eines ganzen Jahres vor Augen, denn eine genaue Vorplanung und Koordination vermeidet Produktionsengpässe und Unterbelegungen. Optimal zur Terminplanung von Projekten, Messen, Seminaren und Produktionsabläufen oder zur Personalplanung mit Urlaub, Dienstreisen etc.

- Eloxiertes Aluminiumrahmen mit verdeckter Aufhängung
- Tafeloberfläche thermobedrukt (Raster 5 x 11 mm)
- Magnethaftend, beschreibbar und wieder löschar
- Die verschiebbare Datumsleiste lässt sich zur besseren Übersicht auf das aktuelle Datum setzen
- Austauschbare Kopfleiste
- **Lieferung im Set** mit Tafel, Kopfleiste, Indexleiste, Etikettenrahmen, Etiketten, Magnetbänder

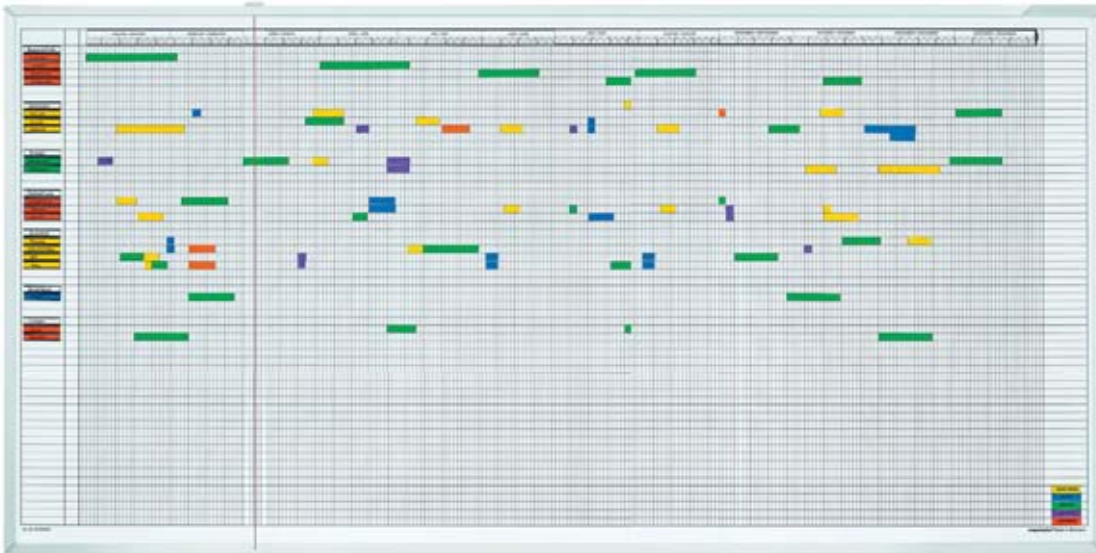

5-Tage-Woche

Für bis zu	B x H mm	Art.-Nr.	Euro/Set
30 Personen	1500 x 450	E 860 852 B	478,-
45 Personen	1500 x 600	E 860 853 B	474,-
60 Personen	1500 x 750	E 860 854 B	574,-
80 Personen	1500 x 1000	E 860 855 B	660,-

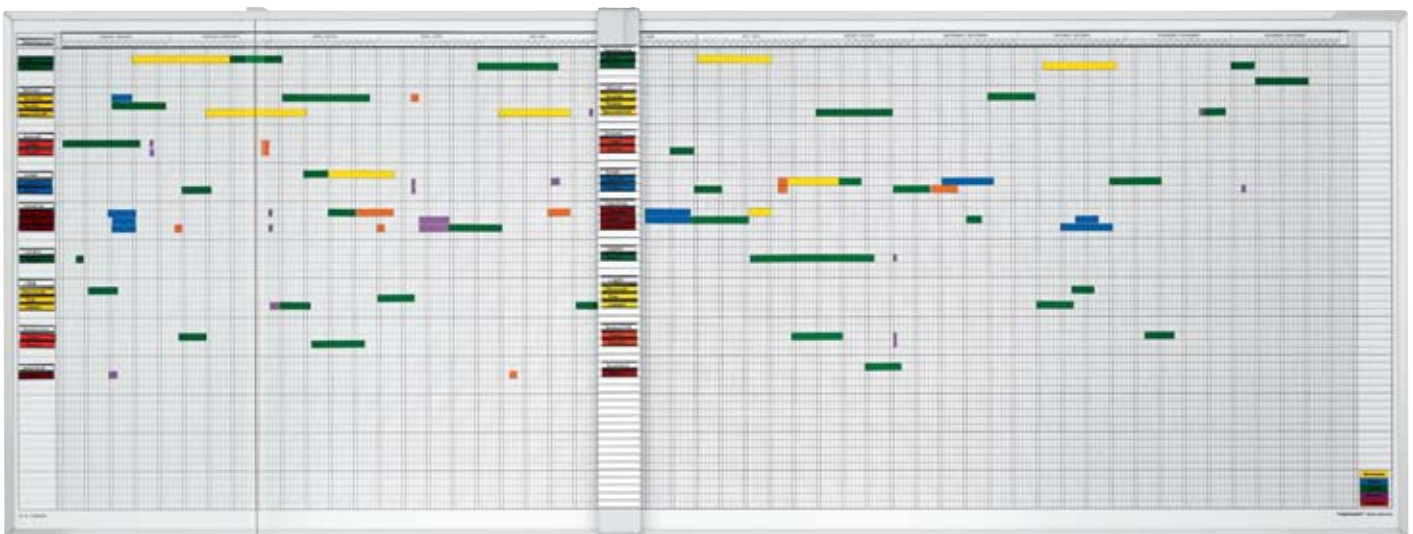

7-Tage-Woche

Für bis zu	B x H mm	Art.-Nr.	Euro/Set
30 Personen	900 x 1200	E 860 856 B	500,-
45 Personen	2000 x 600	E 860 857 B	551,-
60 Personen	2000 x 750	E 860 858 B	675,-
80 Personen	2000 x 1000	E 860 859 B	774,-



Plakatständer fahrbar

- Hohe Standfestigkeit durch stabile Stahlkonstruktion • 2 Rollen
- Doppelseitig verwendbar • Konvexe Plakattfläche für gute Wahrnehmung • Mit 2 UV-stabilisierten, entspiegelten Schutzfolien mit Magnetstreifen zur Haftung am Rückblech • Spritzwassergeschützt für die Verwendung im Innen- und Außenbereich • Kopfleiste zur individuellen Bedruckung

Format	B x T x H mm	Art.-Nr.	Euro
DIN A1	720 x 700 x 1150	E 604 1237 B	183,-

Alu-Schaukästen

- Formschöne Schaukästen die allen Anforderungen zum Informieren von Mitarbeitern, Kunden oder Mitbürgern entsprechen • Wartungsfreie, korrosionsbeständige Aluminiumkonstruktion, silberfarbig eloxiert • Flügeltür mit Einscheibensicherheitsglas (ESG) • Abschießbar • Regen- und staubdicht durch eckverschweißte Dichtungen • Integriertes Belüftungs- und Entwässerungssystem
- Rückwand magnethaftend • Entsprechend den Brandschutzbestimmungen B1 • Für Wand- und Ständermontage • Inkl. 10 Magnete grau und 1 Einstecktasche DIN A4 • Lieferung ohne Schriftleiste oder Ständergarnitur (siehe Zubehör)



! Sonderanlagen, Sonderfarben und Sondergrößen auf Anfrage lieferbar!



Flachschaufkasten - Bautiefe 43 mm

Format	B x T x H mm	Rückwand weiß	Rückwand blau	Rückwand anthrazit	Euro
Hoch	DIN A2	540 x 43 x 800	E 856 586 B	E 856 587 B	389,-
	DIN A1	800 x 43 x 1025	E 856 590 B	E 856 591 B	503,-
	DIN A0	1025 x 43 x 1380	E 856 594 B	E 856 595 B	653,-
Quer	DIN A2	800 x 43 x 540	E 856 588 B	E 856 589 B	389,-
	DIN A1	1025 x 43 x 800	E 856 592 B	E 856 593 B	503,-
	DIN A0	1380 x 43 x 1025	E 856 596 B	E 856 597 B	653,-
	Übergröße	1600 x 43 x 1025	E 856 598 B	E 856 599 B	709,-





Softline - Bautiefe 80 mm

Format		B x T x H mm	Rückwand weiß	Rückwand blau	Rückwand anthrazit	Euro
Hoch	DIN A2	540 x 80 x 800	E 858 584 B	E 858 585 B	E 858 132 B	421,-
	DIN A1	800 x 80 x 1025	E 858 588 B	E 858 589 B	E 858 134 B	561,-
	DIN A0	1025 x 80 x 1380	E 858 592 B	E 858 593 B	E 858 136 B	730,-
Quer	DIN A2	800 x 80 x 540	E 858 586 B	E 858 587 B	E 858 133 B	421,-
	DIN A1	1025 x 80 x 800	E 858 590 B	E 858 591 B	E 858 135 B	561,-
	DIN A0	1380 x 80 x 1025	E 858 594 B	E 858 595 B	E 858 137 B	730,-
	Übergröße	1600 x 80 x 1025	E 858 596 B	E 858 597 B	E 858 138 B	772,-
	Übergröße*	2000 x 80 x 1025	E 858 598 B	E 858 599 B	E 858 139 B	923,-

* Öffnung nach oben über Gasfedern



Kantline - Bautiefe 75 mm

Format		B x T x H mm	Rückwand anthrazit	Euro
Quer	DIN A2	800 x 75 x 540	E 879 183 B	421,-
	DIN A1	1025 x 75 x 800	E 879 184 B	561,-
	DIN A0	1380 x 75 x 1025	E 879 185 B	730,-
Quer	DIN A2*	800 x 75 x 540	E 879 186 B	492,-
	DIN A1*	1025 x 75 x 800	E 879 187 B	600,-
	DIN A0*	1380 x 75 x 1025	E 879 188 B	765,-
	Übergröße*	1600 x 75 x 1025	E 879 189 B	821,-

* Öffnung nach oben über Gasdruckfedern

Zubehör

Ausführung	Art.-Nr.	Euro
Schriftleiste blanko zur Selbstbeschriftung	E 852 918 B	52,-
Schriftleiste inkl. 15 Buchstaben, Text nach Vorgabe	E 870 901 B	49,-
Beleuchtung für Bautiefe 80 + 75 mm, LED-Röhre, Länge angepasst *	E 602 0247 B	164,-
Magnethaftende Einstecktaschen A4, VE 10 Stück, Preis per VE	E 602 0244 B	86,-
Magnethaftende Einstecktaschen A3, VE 5 Stück, Preis per VE	E 602 0245 B	72,-
Ovale Ständergarnitur, 2600 mm Länge, zum Einbetonieren	E 870 928 B	289,-
Designständergarnitur, 2650 mm Länge, zum Einbetonieren	E 870 904 B	262,-
Rundständergarnitur, 2600 mm Länge, zum Einbetonieren	E 858 583 B	261,-

*Bei Einsatz der Beleuchtung empfiehlt sich eine Schriftleiste als Blendschutz



Ovalständer



Designständer



Rundrohrständer



Einstecktasche



Bei Bestellung von Zubehör ohne Hauptartikel können zusätzliche Versandkosten entstehen.





Top-Schaukästen

- Wetterfeste Schaukästen • Sehr stabile Alu-Profilkonstruktion, silberfarbig eloxiert • **Bautiefe 60 mm** • Nutzbare Innentiefe 35 mm • Flügeltür mit Einscheibensicherheitsglas (ESG)
- Bequemes Öffnen durch Gasdruckfedern • Flügel wird bei ca. 85° in Offen-Stellung sicher gehalten • Sicherheitsschloss
- Permanente Be- und Entlüftung • Inkl. 4 Magnete • Zur Wand- oder Ständermontage



10 JAHRE GARANTIE



Der Glasflügel wird durch einen Gasfeder-Mechanismus bei ca. 85 Grad in Offen-Stellung gehalten - für einen komfortablen Aushangwechsel



Integrierte und permanente Be- und Entlüftung verhindert bei allen Wetterbedingungen ein Beschlagen der Scheibe



Das Vandalismus-Sicherheitsschloss mit je 2 Schlüsseln ist dezent unten angebracht und frostsicher durch Abtropfrille



Auf Anfrage: Sonderausführungen wie 2-seitige Schaukästen



Auf Anfrage: Pulverbeschichtung in RAL-Farben



2 Ausführungen zur Auswahl: mit spitzen oder abgerundeten Ecken zur perfekten Unfallprävention



Zubehör



Beleuchtung

- LED-Langfeldleuchte
- 230 VAC
- Schutzklasse IP44
- Wartungsfrei und energieeffizient
- Umweltschonend



- Rechteckrohrständer
- B x T 80 x 40 mm
- Zum Aufdübeln
- Lieferumfang: 1 Paar



- Rundrohrständer
- Ø 80 mm
- Zum Aufdübeln
- Lieferumfang: 1 Paar

Für Schaukästen ab Breite 2000 mm werden Ständer aus Stahl benötigt - in Farbe silber ohne Aufpreis

mit spitzen Ecken

DIN Format	6 x A4	8 x A4	18 x A4	21 x A4	27 x A4
Außenmaße B x H mm	790 x 790	970 x 820	1350 x 1060	1600 x 1060	2000 x 1060
Art.-Nr.	E 850 610 B	E 850 611 B	E 850 612 B	E 850 613 B	E 850 614 B
Euro	578,-	617,-	894,-	1.175,-	1.415,-

mit abgerundeten Ecken

DIN Format	6 x A4	8 x A4	18 x A4	21 x A4	27 x A4
Außenmaße B x H mm	790 x 790	970 x 820	1350 x 1060	1600 x 1060	2000 x 1060
Art.-Nr.	E 850 615 B	E 850 616 B	E 850 617 B	E 850 618 B	E 850 619 B
Euro	679,-	736,-	1.070,-	1.421,-	1.681,-

Beleuchtung

LED-Langfeldleuchte, 240 VAC, IP44					
Art.-Nr.	E 640 9960 B	E 640 9961 B	E 640 9962 B	E 640 9962 B	E 640 9963 B
Euro	100,-	163,-	239,-	239,-	303,-

Zubehör

Ausführung	Rechteckrohrständer zum Aufdübeln 80 x 40 x 2150 mm	Rundrohrständer zum Aufdübeln 80 x 2150
Art.-Nr.	E 850 687 B	E 850 688 B
Euro	302,-	339,-

Zubehör bei Einzelbestellung zzgl. Versandkosten

Ausführung	Schriftleiste, blanko	Schriftleiste inkl. schwarzen Zeichen	Magnet, 25 mm, weiß
Art.-Nr.	E 850 626 B	E 850 627 B	E 850 628 B
Euro	32,50	58,-	1,10

Zubehör bei Einzelbestellung zzgl. Versandkosten

Plakat-Schaukästen

- Rahmen aus Aluminium, silberfarbig eloxiert
- Bautiefe 30 mm
- Nutzbare Innentiefe 10 mm
- Im Hoch- oder Querformat verwendbar
- Querformat nach oben öffnend, ohne Feststeller
- Rückwand magnethaftend und kratz-unempfindlich, silberfarben beschichtet
- Türen bis Format DIN A1 mit ESG-Glas (Entsprechen den Brandschutzbestimmungen B1), Format DIN A0 mit Acrylglas
- Ideal für enge Flure und Treppenhäuser



ausgenommen Format DIN A0

DIN Format	A4	A3	A2	A1	A0
Außenmaße B x H mm	290 x 377	377 x 500	500 x 674	674 x 920	920 x 1268
Art.-Nr.	E 850 605 B	E 850 606 B	E 850 607 B	E 850 608 B	E 850 609 B
Euro	172,-	209,-	266,-	349,-	504,-

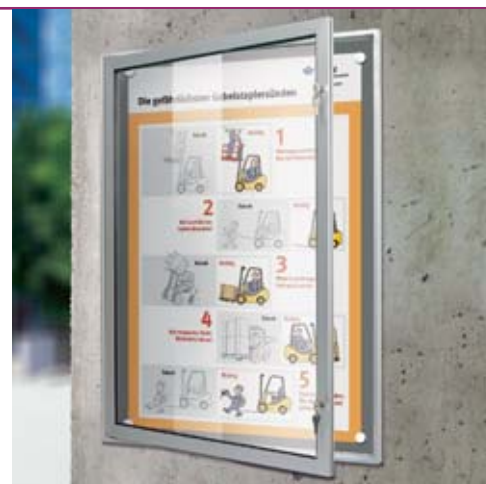

Bei Bestellung von Zubehör ohne Hauptartikel können zusätzliche Versandkosten entstehen.



Alu-Klapprahmen

• Ideal für die professionelle Präsentation von Informationen, Plakaten, Postern im Innenbereich • Einfaches Wechseln bzw. Einlegen des Inhalts von vorne: Klapprahmen aufklappen, Schutzfolie entnehmen, Inhalt und Schutzfolie einlegen, Klapprahmen zuklappen - fertig • UV-stabilisierte Anti-Reflexionsfolie schützt den Inhalt vor dem Ausbleichen • Flacher Rahmen aus silbereloxiertem Aluminiumprofil, 25 mm Ecken auf Gehrung geschnitten Rückwand aus bruchsicherem, schlagfesten Polystyrol • Einfache Wand-Montage durch verdeckte Bohrung im Unterprofil

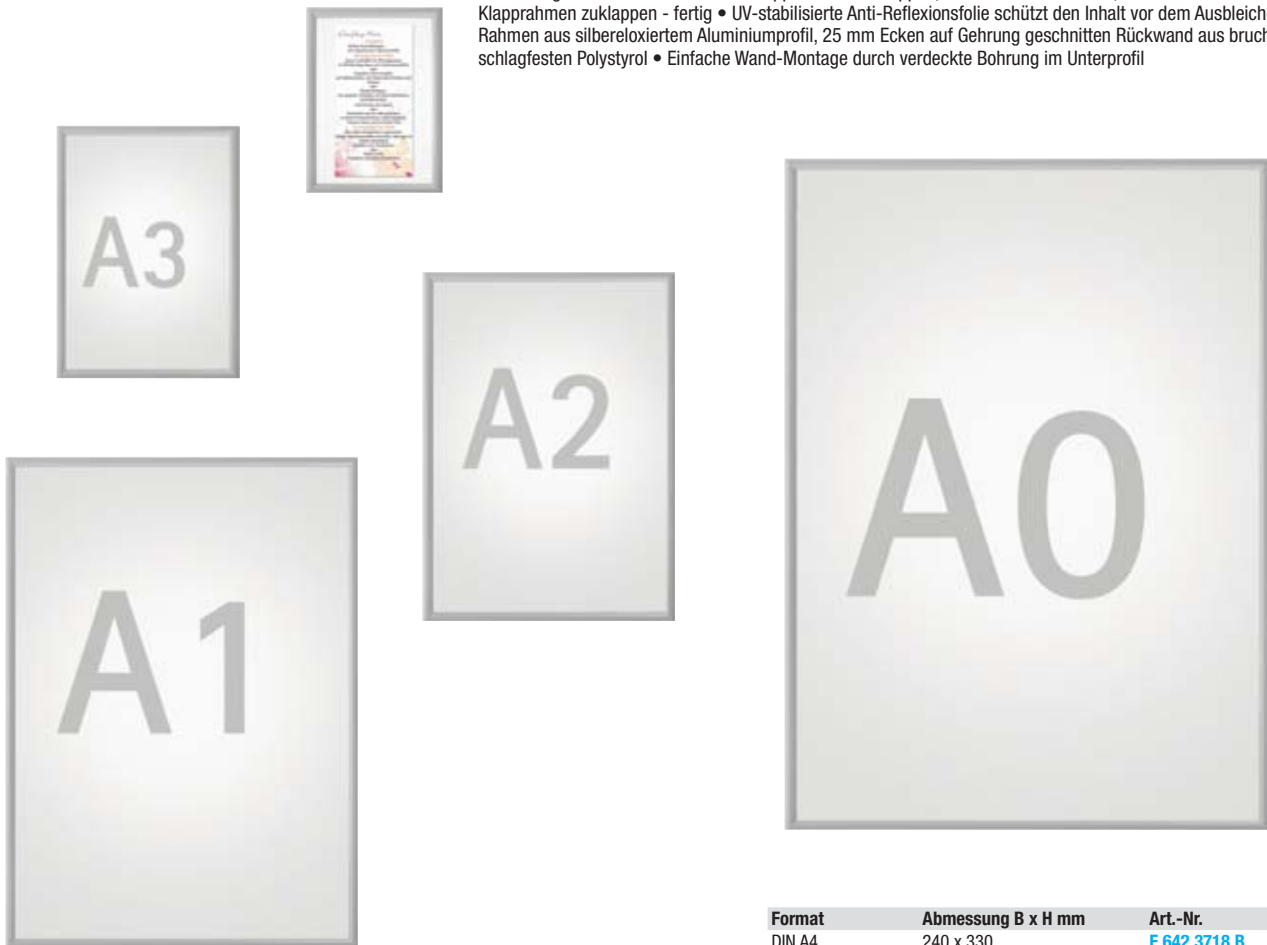

Format	Abmessung B x H mm	Art.-Nr.	Euro
DIN A4	240 x 330	E 642 3718 B	15,-
DIN A3	330 x 450	E 642 3719 B	20,50
DIN A4	450 x 625	E 642 3720 B	25,-
DIN A1	625 x 870	E 642 3721 B	39,50
DIN A0	870 x 1220	E 642 3722 B	66,-

Alu-Schaukästen

• Einseitiger Schaukasten zur Wandmontage • **Bautiefe 27 mm** • Innentiefe 13 mm • Rahmen aus silbereloxiertem Aluminiumprofil • Abgeschrägte Eckverbindungen aus Kunststoff • Rahmenlose Flügel aus Kunststoffglas mit integriertem Schloss, ab Format 9 x A4 mit 2 Schlössern • Abschließbar, inkl. 2 Schlüsseln • Rückwand aus grau beschichtetem Stahlblech • Magnethaftend • Beschrift- und trocken abwischbar



Format	B x H mm	Art.-Nr.	Euro
1 x A4	271 x 350	E 861 592 B	44,-
2 x A4	491 x 350	E 861 593 B	59,-
3 x A4	711 x 350	E 861 594 B	73,-
4 x A4	491 x 655	E 861 595 B	90,-
9 x A4	711 x 963	E 861 598 B	154,-





5 JAHRE GARANTIE



Alu-Schaukästen

- Schaukästen mit Profilzylinder (15° Nockenverstellung) • Halbzylinder von einer Schließanlage können eingebaut und jederzeit leicht ausgewechselt werden • Bautiefe 56 mm • Frontscheibe aus Einscheiben-Sicherheitsglas (ESG) • Öffnung mit Drehflügel • Abschließbar inkl. 1 Paar Schlüssel

Format	B x H mm	Art.-Nr.	Euro
Hoch 4 x DIN A4	585 x 810	E 642 3046 B	359,-
Quer 6 x DIN A4	850 x 810	E 642 3047 B	434,-

Alu-Schaukästen

- Aus Aluminium-Profilen • Bautiefe 27 mm • Rückwand magnethaftend, Farbe grauweiß • Frontscheibe aus Einscheiben-Sicherheitsglas (ESG) • Öffnung mit Drehflügel seitlich nach rechts • Abschließbar inkl. 1 Paar Schlüssel • Entsprechen den Brandschutzbestimmungen B1 • Lieferung ohne Schriftleiste (Zubehör siehe Seite 1221)

TOP PREIS 139,-
E 854 341 B



5 JAHRE GARANTIE



Format	B x H mm	silber	Euro	gelb	rot	grün	anthrazit*	Euro
1 x DIN A4	280 x 380	E 854 340 B	129,-	E 604 1215 B	E 604 1220 B	E 604 1225 B	E 604 1230 B	120,-
2 x DIN A4	500 x 380	E 854 341 B	139,-	E 604 1216 B	E 604 1221 B	E 604 1226 B	E 604 1231 B	132,-
3 x DIN A4	725 x 380	E 854 342 B	187,-	E 604 1217 B	E 604 1222 B	E 604 1227 B	E 604 1232 B	171,-
4 x DIN A4	500 x 700	E 854 343 B	186,-	E 604 1218 B	E 604 1223 B	E 604 1228 B	E 604 1233 B	169,-
6 x DIN A4	725 x 700	E 854 344 B	259,-	E 604 1219 B	E 604 1224 B	E 604 1229 B	E 604 1234 B	240,-
8 x DIN A4	985 x 725	E 604 1214 B	271,-	-	-	-	-	-

* Rahmenoberfläche in Feinstruktur metallic



Bei Bestellung von Zubehör ohne Hauptartikel können zusätzliche Versandkosten entstehen.



Alu-Schaukästen

- Leichter Aluminium Schaukasten zur Wandmontage • Superflaches Modell für enge Räume, passt in jeden Aufzug • Innentiefe 10 mm • **Bautiefe 22 mm**
- Stabiler Alu-Rahmen, silberfarbig eloxiert • Seitlicher Drehflügel • Langlebiges Acrylglas • Abschließbar • Magnethaftende Rückwand, weiß (inkl. 4 Magnete)

5 JAHRE GARANTIE



Sehr stabiler Drehflügel mit Alu-Rahmen



Superflaches Modell für enge Räume

Format	B x H mm	Art.-Nr.	Euro
1 x A4	260 x 350	E 850 629 B	97,-
2 x A4	480 x 350	E 850 630 B	102,-
4 x A4	480 x 650	E 850 631 B	122,-
9 x A4	690 x 950	E 850 632 B	186,-

Alu-Schaukästen

- Stabiler Schaukasten aus Aluminium-Profilen, silber eloxiert • **Bautiefe 27 mm** • Rahmenlose Einscheiben-Sicherheits-Ganzglasscheibe (ESG) • Eine umlaufende Dichtschnur schützt vor Staub • Öffnung mit Drehflügel seitlich nach rechts • Abschließbar inkl. 2 Schlüssel
- Rückwand magnethaftend • Entsprechen den Brandschutzbestimmungen B1 • Inkl. 10 Magnete grau und 1 Einstecktasche DIN A4
- Lieferung ohne Schriftleiste (siehe Zubehör auf Seite 1221)

5 JAHRE GARANTIE



Format	B x H mm	Rückwand weiß	Rückwand blau	Rückwand anthrazit	Euro	
Hoch	DIN A3	380 x 500	E 853 218 B	E 853 219 B	E 853 334 B	210,-
	DIN A2	500 x 760	E 853 222 B	E 853 223 B	E 853 336 B	222,-
	DIN A1	760 x 985	E 853 226 B	E 853 227 B	E 853 338 B	326,-
Quer	DIN A3	500 x 380	E 853 220 B	E 853 221 B	E 853 335 B	210,-
	DIN A2	760 x 500	E 853 224 B	E 853 225 B	E 853 337 B	222,-
	DIN A1	985 x 760	E 853 228 B	E 853 229 B	E 853 339 B	326,-



Schiebetür-Schaukästen

- Abgerundete Aluminium-Profile, silberfarbig eloxiert
- Schiebetüren aus ESG-Sicherheitsglas mit schwarzen Kunststoff-Laufschienen
- Abschießbar
- Magnethaftende Rückwand in weiß
- **Bautiefe 30 mm**
- Entsprechen den Brandschutzbestimmungen B1
- Für die Wandmontage
- Inkl. 4 Magnete



Format	B x H mm	Art.-Nr.	Euro
8 x DIN A4	920 x 674	E 874 112 B	328,-
12 x DIN A4	955 x 950	E 874 113 B	404,-
18 x DIN A4	1350 x 1050	E 874 114 B	479,-



Schiebetür-Schaukästen

- Schaukästen mit verwindungssteifen Spezial-Alurahmen 15 mm breit
- Profil eckig, mit Designkante
- Schiebetüren aus Einscheibensicherheitsglas (ESG) mit seitlichem Griffstück
- Sicherheits-Zylinderschloss
- Magnetmetall-Rückwand verzinkt und RAL 9010 reinweiß beschichtet



Bautiefe 35 mm

Format	B x H mm	Art.-Nr.	Euro
12 x DIN A4	910 x 970	E 857 451 B	339,-
16 x DIN A4	1270 x 910	E 857 452 B	361,-
21 x DIN A4	1540 x 970	E 857 453 B	449,-
27 x DIN A4	1970 x 970	E 857 454 B	493,-

Bautiefe 50 mm

Format	B x H mm	Art.-Nr.	Euro
8 x DIN A4	910 x 670	E 857 455 B	368,-
12 x DIN A4	910 x 970	E 857 456 B	406,-
18 x DIN A4	1330 x 970	E 857 457 B	467,-
21 x DIN A4	1540 x 970	E 857 458 B	516,-
27 x DIN A4	1970 x 970	E 857 459 B	592,-

Schiebetür-Schaukästen

- Rahmen aus Aluminium silberfarbig eloxiert
- Rollengelagerte Schiebetüren aus ESG (Einscheibensicherheitsglas)
- Zylinderschloss inkl. 1 Paar Schlüsseln
- Nutzbare Innentiefe 25 mm
- **Bautiefe 55 mm**
- Entsprechen den Brandschutzbestimmungen B1
- Inkl. 10 Magnete grau und 1 Einstecktasche DIN A4
- Rückwand magnethaftend
- Lieferung ohne Schriftleiste und Designständer (siehe Zubehör)



Format	B x H mm	Rückwand weiß	Rückwand blau	Rückwand anthrazit	Euro
DIN A1	973 x 748	E 853 992 B	E 853 993 B	E 853 346 B	517,-
DIN A0	1328 x 973	E 853 994 B	E 853 995 B	E 853 347 B	659,-
21 x DIN A4	1548 x 973	E 853 996 B	E 853 997 B	E 853 348 B	701,-
24 x DIN A4	1948 x 973	E 853 998 B	E 853 999 B	E 853 349 B	764,-

Zubehör	Art.-Nr.	Euro
Schriftleiste blanko, zur Selbstbeschriftung	E 852 918 B	52,-
Schriftleiste inkl. 15 Buchstaben, Text nach Vorgabe	E 870 901 B	49,-
Designständergarnitur mit Fußplatten zur Innenaufstellung, 2090 mm lang, Preis je Paar	E 602 0246 B	413,-



Bei Bestellung von Zubehör ohne Hauptartikel können zusätzliche Versandkosten entstehen.



Vitrinen

- Schönes, Originelles und Seltenes in ansprechendem Rahmen präsentieren
- Vierseitig mit ESG-Sicherheitsglas
- Drehflügeltüren mit Sicherheits-zylinderschloss
- Höhenverstellbare Dickglasböden
- Sichtböden oben und unten wahlweise Dekor-Buche oder silberfarbig
- Die Anlieferung erfolgt in wiederverwendbarer Spezialverpackung



3 JAHRE GARANTIE



Abb.	Ausführung	B x T x H mm	Fachböden	Farbe Sichtböden	Art.-Nr.	Euro
1	Standvitrine	430 x 430 x 1720	4	buche	E 850 933 B	432,-
2	Standvitrine	430 x 430 x 1760	4	silber	E 850 934 B	427,-
3	Standvitrine	510 x 510 x 1760	4	silber	E 850 935 B	549,-
4	Standvitrine	830 x 430 x 1760	4	silber	E 850 937 B	604,-
5	Aufsatzvitrine	430 x 430 x 700	2	silber	E 850 936 B	286,-
o. Abb.	Wandvitrine	800 x 200 x 800	4	silber	E 850 938 B	473,-

Zubehör

Abb.	Ausführung	Art.-Nr.	Euro
6	LED-Beleuchtung, 3er Spot, 3 x 4 W	E 642 1437 B	175,-
	LED-Beleuchtung, 5er Spot, 5 x 4 W	E 642 1439 B	192,-
7	Pyramidenhaube, alufarbig, 430 x 430 x 350 mm	E 850 913 B	107,-



Stand- und Wandvitrinen

- Vitrinen mit vertikalen Aluminiumprofilen 25 x 25 mm silber eloxiert • Horizontaler Abschluss mit Dekorplatten in silber-metallic allseitig genutet für allseitige Glaseinfassung
- Drehflügel- bzw. Schiebetüren in allseitiger Führung • Verglasung aus Einscheibensicherheitsglas • Sicherheitszylinderschloss • Stufenlos, höhenverstellbare Dickglasböden
- Designfüße in silber-metallic Höhe 90 mm

**Standvitrinen**

- Mit Glasböden

Abb.	Ausführung	B x T x H mm	Art.-Nr.	Euro
1	Mit Flügeltüren + 4 Böden	400 x 400 x 1860	E 853 430 B	552,-
		800 x 400 x 1860	E 853 431 B	670,-
		1000 x 400 x 1860	E 853 432 B	712,-
	Mit Schiebetüren + 3 Böden	1500 x 400 x 1860	E 853 433 B	986,-

Staufachvitrinen

- Mit Glasböden und integriertem Staufachschrank 470 mm hoch
- Bei Artikel 853437 Staufachschrank 810 mm hoch

Abb.	Ausführung	B x T x H mm	Art.-Nr.	Euro
2	Mit Flügeltüren + 3 Böden	400 x 400 x 1860	E 853 434 B	679,-
		800 x 400 x 1860	E 853 435 B	770,-
		1000 x 400 x 1860	E 853 436 B	832,-
	Mit Schiebetüren + 2 Böden	1500 x 400 x 1860	E 853 437 B	1.054,-

Wandvitrinen

- Mit 2 Glasböden

Abb.	Ausführung	B x T x H mm	Art.-Nr.	Euro
3	Mit Schiebetüren	800 x 120 x 590	E 853 438 B	311,-
		1000 x 200 x 800	E 853 439 B	450,-
		1500 x 200 x 800	E 853 440 B	626,-

Thekenvitrinen

- Wahlweise vollverglast mit 2 Glasböden oder halbverglast (Verglasung 300 mm hoch) mit 1 Fachboden

Abb.	Ausführung	B x T x H mm	Art.-Nr.	Euro
4	Mit Schiebetüren, vollverglast	1200 x 600 x 900	E 853 441 B	639,-
	Mit Schiebetüren, teilverglast	1200 x 600 x 900	E 853 442 B	639,-

3



3 JAHRE GARANTIE

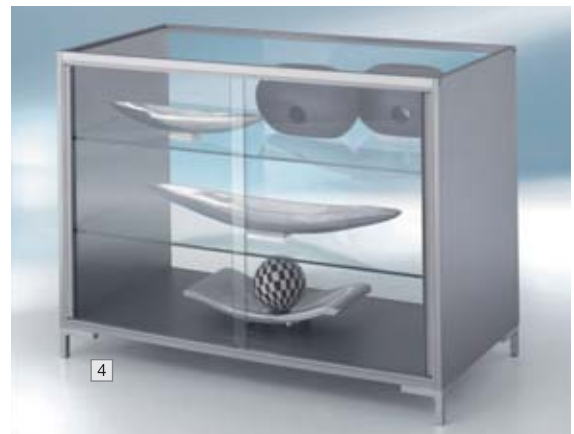

4

**Beleuchtung**

- LED-Beleuchtung, bestehend aus 3, 4 oder 5 Spots (4 Watt) zur Selbstmontage
- Höhenverstellbar auf vertikaler Schiene

Anzahl Spots	Art.-Nr.	Euro
3	E 642 1437 B	175,-
4	E 642 1438 B	181,-
5	E 642 1439 B	192,-



Bei Bestellung von Zubehör ohne Hauptartikel können zusätzliche Versandkosten entstehen.

Stand- und Wandvitrinen

- Perfekte Warenpräsentation im Handel und Gewerbe, im Büro und im Firmenfoyer • Ideal auch für den flexiblen Einsatz auf Messen und Ausstellungen • Funktionalität verbunden mit Ästhetik • Sehr stabile Rahmenkonstruktion aus Alu-Spezialprofilen, silberfarbig eloxiert • Boden und Deckel aus Möbelplatte • Außenverglasung aus ESG-Sicherheitsglas • Sicherheitschloss mit 2 Schlüsseln • Höhenverstellbare Fachböden aus ESG-Sicherheitsglas • Inkl. Niedervoltbeleuchtung mit elektronischem Trafo (steckerfähig), Ausführung **1** mit 1 Spot, Ausführung **2** - **6** mit 2 Spots



TOP PREIS 829,-
E 850 646 B





3



5



4



6

Abb.	Ausführung	B x T x H mm	Fachböden	Tür-Ausführung	Art.-Nr.	Euro
1	Standvitrine	500 x 500 x 2000	4	Drehtüre	E 850 646 B	829,-
2	Standvitrine	1000 x 500 x 2000	4	Schiebetüren	E 850 647 B	1.258,-
3	Staufachvitrine	1000 x 500 x 2000	2	Schiebetüren	E 850 649 B	1.397,-
4	Standvitrine mit Untergestell	1000 x 500 x 2000	2	Schiebetüren	E 850 648 B	1.185,-
5	Standvitrine mit Untergestell	1500 x 500 x 2000	2	Schiebetüren	E 850 652 B	1.307,-
6	Wandvitrine	1000 x 300 x 1000	2	Schiebetüren	E 850 653 B	891,-

Geldkassetten

- Geldkassette zum Schutz vor direktem Zugriff
- Für die Nutzung im privaten und gewerblichen Bereich
- Klappgriff verzinkt im Deckel versenkt



TOP PREIS **19,-**
E 861 706 B



B x T x H mm	155 x 115 x 80	200 x 160 x 90	250 x 170 x 90	300 x 240 x 90
schwarz	E 861 706 B	E 861 712 B	E 861 718 B	E 861 724 B
rot	E 861 707 B	E 861 713 B	E 861 719 B	E 861 725 B
blau	E 861 708 B	E 861 714 B	E 861 720 B	E 861 726 B
Euro	19,-	23,-	24,-	29,-



Geldkassetten

- Ausgefallene Optik mit gewölbten Seiten und formschönem Deckel
- Aus Stahlblech
- Kunststoffeinsatz mit 8 Münzfächern bzw. ab Breite 330 mm mit 9 Münzfächern
- Zylinderschloss mit 2 Schlüsseln

B x T x H mm	155 x 120 x 80	205 x 160 x 85	255 x 200 x 90	330 x 235 x 90
weiß	E 878 280 B	E 878 285 B	E 878 290 B	E 878 295 B
schwarz	E 878 281 B	E 878 286 B	E 878 291 B	E 878 296 B
rot	E 878 282 B	E 878 287 B	E 878 292 B	E 878 297 B
blau	E 878 283 B	E 878 288 B	E 878 293 B	E 878 298 B
silber	E 878 284 B	E 878 289 B	E 878 294 B	E 878 299 B
Euro	30,-	32,-	34,-	39,-



Euro-Transportkassette

- Aus Stahlblech
- Mit herausnehmbarem Euro-Münzeinsatz
- Tragegriff
- Zylinderschloss mit 2 Schlüsseln
- Farbe anthrazit

B x T x H mm	Art.-Nr.	Euro
355 x 275 x 102	E 861 729 B	66,-



Schlüsselkasten mit Zahlenschloss

- Schlüsselkasten aus Stahlblech
- Farbe Anthrazit
- Mit manuellem Zahlenschloss
- Mit nummerierten Haken (ohne Schlüsselanhänger, optional erhältlich)
- Inkl. Befestigungsmaterial

Hakenanzahl Stück	B x T x H mm	Art.-Nr.	Euro
20	160 x 80 x 200	E 604 0157 B	24,-
36	240 x 80 x 300	E 604 0158 B	31,-
60	280 x 80 x 370	E 640 9038 B	59,-



Schlüsselschränke

- Aus Stahlblech • Drehriegel-Zylinderschloss mit 2 Schlüsseln
- Nummerierte Haken (Schlüsselanhänger nicht im Lieferumfang enthalten)
- Inkl. Befestigungsmaterial

Hakenanzahl Stück	B x T x H mm	Art.-Nr.	Euro
1 Schlüsselkassetten, lichtgrau			
20	160 x 80 x 200	E 859 472 B	33,-
30 ohne Befestigungsmaterial	160 x 80 x 200	E 859 473 B	38,-
40	160 x 80 x 200	E 859 474 B	41,-
80	280 x 60 x 370	E 859 475 B	57,-
2 Schlüsselschränke, anthrazit			
68	270 x 50 x 390	E 859 476 B	79,-
140	270 x 52 x 515	E 859 478 B	95,-
200	450 x 55 x 680	E 859 479 B	112,-

Notschlüsselkästen

- Stahlblechbehältnis als Notschlüsselkasten
- inkl. 2 Haken zur Schlüsselaufbewahrung
- Lackierung in RAL 3002 karminrot
- B x T x H 120 x 34 x 150 mm

Ausführung	Art.-Nr.	Euro
Ohne Klöppel	E 646 9788 B	45,-
Mit Klöppel	E 646 9789 B	47,-

Ausführung	Art.-Nr.	Euro
Ganzmetalltür mit Profilhalbzylindervorrichtung	E 646 9790 B	89,-



Schlüsselkästen aus Aluminium

- Hochwertige Design-Schlüsselkästen • Farbe metallic-silber • Türöffnungswinkel mehr als 90° • Verstellbare Hakenleisten im Stecksystem
- Indexblatt in der Tür • Inkl. Musterbeutel mit 6 farbig sortierten Schlüsselanhängern • Inkl. Montagematerial



Mit Zylinderschloss

Hakenanzahl Stück	18 (ohne Zwischenpaneel)	36	54	72
B x T x H mm	302 x 118 x 280	302 x 118 x 280	302 x 118 x 280	302 x 118 x 400
Art.-Nr.	E 852 016 B	E 852 017 B	E 852 018 B	E 852 019 B
Euro	72,-	88,-	111,-	130,-

Sofort mitbestellen!
Als Zubehör erhalten Sie die passenden Schlüsselanhänger





Mit Zahlenschloss

- Eignet sich hervorragend, wenn mehrere Personen Zugriff auf den Schlüsselkasten haben • Individuell einstellbar mit 1000 Kombinationsmöglichkeiten

Hakenanzahl Stück	36	72
B x T x H mm	302 x 118 x 280	302 x 118 x 400
Art.-Nr.	E 852 020 B	E 852 021 B
Euro	106,-	149,-



Mit Zahlenschloss und Einwurfschacht

- Zur schnellen Rückgabe von Schlüsseln
- Einwurföffnung im Deckel
- Schwenkbare Auffangschale im Inneren

Hakenanzahl	54
B x T x H mm	302 x 118 x 400
Art.-Nr.	E 852 027 B
Euro	149,-



Schlüsselanhänger

- Mit großem Beschriftungsfeld
- Abdeckung aufklappbar
- In 4 Farben und farblich sortiert (2 x schwarz, 2 x blau, 1 x rot, 1 x gelb)
- VE 6 Stück • Mindestabnahme 3 VE

VE	6 Stück
farbl. sortiert	E 852 022 B
schwarz	E 852 023 B
dunkelblau	E 852 026 B
rot	E 852 024 B
gelb	E 852 025 B
Euro/VE	6,50



Schlüsselschränke, klein

- Gehäuse allseitig einwandig aus Stahlblech
- Galvanisch verzinkte Hakenleiste im Rasterystem verstellbar
- Zur Wandbestigung vorbereitet
- Serienmäßig Zylinderschloß mit 2 Schlüsseln
- Farbe RAL 7035 lichtgrau

Hakenanzahl	B x T x H mm	Art.-Nr.	Euro
10	180 x 90 x 250	E 646 9795 B	55,-
15	180 x 90 x 250	E 646 9796 B	60,-
20	180 x 90 x 250	E 646 9797 B	63,-
28	230 x 90 x 320	E 646 9798 B	65,-
35	230 x 90 x 320	E 646 9799 B	67,-
50	230 x 90 x 320	E 646 9800 B	69,-
65	230 x 90 x 320	E 646 9801 B	79,-
86	230 x 90 x 320	E 646 9802 B	85,-



Schlüsselschränke, eintürig

- Glatte Front durch innenliegende Tür mit umlaufendem Rand
- Schwenkbares Schlüsselregister

Standardausführung			
Hakenanzahl	B x T x H mm	Art.-Nr.	Euro
21	270 x 80 x 350	E 646 9803 B	86,-
42	270 x 80 x 350	E 646 9804 B	89,-
50	380 x 80 x 550	E 646 9806 B	111,-
64	300 x 80 x 450	E 646 9805 B	99,-
100	380 x 80 x 550	E 646 9807 B	116,-
Mit ausschwenkbaren Zwischenwänden			
Hakenanzahl	B x T x H mm	Art.-Nr.	Euro
150	380 x 140 x 550	E 646 9808 B	165,-
200	380 x 140 x 550	E 646 9809 B	185,-
250	380 x 205 x 550	E 646 9810 B	239,-
300	380 x 205 x 550	E 646 9811 B	251,-

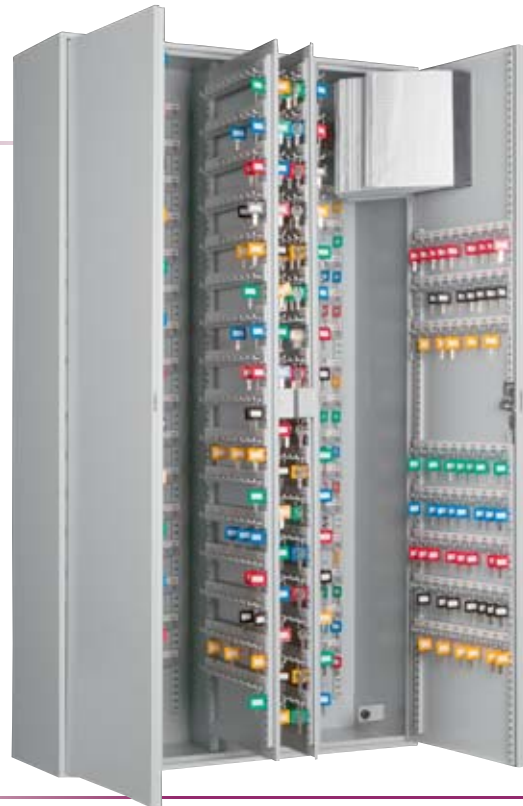

Schlüsselschränke, zweitürig

- Glatte Front durch innenliegende Tür mit umlaufendem Band
- Schwenkbare Schlüsselregister

Hakenanzahl	B x T x H mm	Art.-Nr.	Euro
100	730 x 80 x 550	E 646 9812 B	289,-
200	730 x 80 x 550	E 646 9813 B	339,-
300	730 x 140 x 550	E 646 9814 B	449,-
400	730 x 140 x 550	E 646 9815 B	475,-
500	730 x 205 x 550	E 646 9816 B	625,-
600	730 x 205 x 550	E 646 9817 B	659,-
780	730 x 250 x 1300	E 646 9818 B	859,-
940	730 x 250 x 1300	E 646 9819 B	915,-
1170	730 x 250 x 1300	E 646 9820 B	1.029,-



Hakenleisten

- Für 5, 7, 8 und 10 Schlüssel
- Nummeriert

Ausführung	Art.-Nr.	Euro
5 Haken, Länge 150 mm	E 646 9791 B	18,50
7 Haken, Länge 210 mm	E 646 9792 B	21,50
8 Haken, Länge 240 mm	E 646 9793 B	25,-
10 Haken, Länge 300 mm	E 646 9794 B	28,-

Tresore, Dokumenten- und Datensicherungsschränke

Alle 8 Minuten ein Einbruch in Deutschland

Schützen Sie Ihr Bargeld, Ihre Schlüssel, Schecks oder wichtigen Dokumente und Datenträger vor Einbruch und Feuer.

Tresore werden nach bestimmten Baunormen gemäß VDS und PN-EN hergestellt, denn je nach Anwendung werden ganz unterschiedliche Anforderungen an einen Tresor gestellt. Somit ist ein Schutz gegen Angriffe mit mechanisch wirkenden Einbruchwerkzeugen sowie ein Schutz gegen leichte Brände sichergestellt.

Serienmäßig sind alle Tresore mit einem Doppelbart Schlüsselschloß ausgestattet. Zusätzliche Schloßtypen sind ebenfalls erhältlich. Standardfarben sind RAL 7035 Lichtgrau und RAL 7024 Graphitgrau. Andere RAL Farbtöne sind lackierbar.



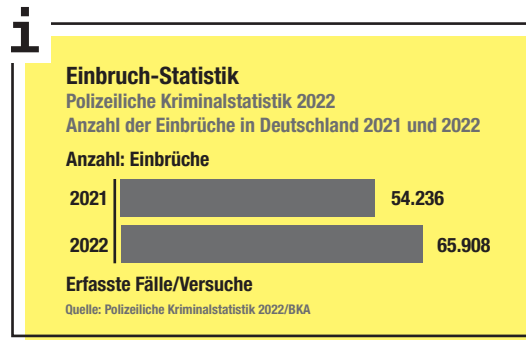

Sicherheitserklärungen

Nach folgenden Sicherheitsstufen für den Einbruchschutz und den Feuerschutz (Unterziehung einer Feuerwiderstands- und Sturzprüfung) wird unterschieden:

Einbruchschutz

Versicherungsstufe	Widerstandseinheit	Versicherungssumme Gewerbliche Nutzung	Private Nutzung
A* / S1	leichter Einbruchschutz, kein Schutz gegen Brände	bis ca. 2.500 Euro	bis ca. 2.500 Euro
B* / S2	begrenzter Einbruchschutz, leichter Schutz gegen Brände	bis ca. 2.500 Euro	bis ca. 2.500 Euro
O / N	30 / 30 RU	bis ca. 10.000 Euro	bis ca. 40.000 Euro
I	30 / 50 RU	bis ca. 20.000 Euro	bis ca. 65.000 Euro
II	50 / 80 RU	bis ca. 50.000 Euro	bis ca. 100.000 Euro
III	80 / 120 RU	bis ca. 100.000 Euro	bis ca. 200.000 Euro

* Die Sicherheitsstufen A + B nach VDMA 24992 wurden 2003 vom Markt genommen und bei ESSA gibt es keine Versicherbarkeit mehr. Die angegebenen Richtwerte stammen aus den urspr. Versicherungswerten der Bauvorschrift und sind aktuell mit den Versicherern zu klären.

Feuerschutz



Brandschutzklasse	LF S 30 P	S 60 P / S 60 DIS	S 120 P / S 120 DIS
Max. Dauer Feuerschutz	30 Minuten	60 Minuten	120 Minuten
Max. Temperatur (im Tresor)	170 °C	170 °C / 50 °C	170 °C / 50 °C



Bei Bestellung von Zubehör ohne Hauptartikel können zusätzliche Versandkosten entstehen.



Schlüsseltresore

- Korpus einwandig 3 mm stark, Tür doppelwandig 57 mm stark, Türblatt 6 mm stark
- Dreiseitige Verriegelung über Doppelbart-Sicherheitschloss inklusive zwei Schlüsseln
- Vier Bohrungen in der Rückwand zur Befestigung an der Wand • Hakenleisten im Raster verstellbar, verschiedenfarbig und fortlaufend nummeriert • Lackierung in RAL 7035 lichtgrau



Ihre Produktvorteile:

- Sicherheitsstufe A + S1
- Versicherungsschutz:
gewerblich bis ca. 2.500 Euro



Hakenanzahl	B x T x H mm	Gewicht kg	Art.-Nr.	Euro
1-flügelige Tür				
70	460 x 120 x 436	22	E 862 227 B	462,-
100	460 x 120 x 636	34	E 862 228 B	532,-
150	460 x 200 x 636	47	E 862 229 B	602,-
200	460 x 200 x 636	47,5	E 862 230 B	644,-
300	460 x 300 x 636	53	E 862 231 B	742,-
300	600 x 200 x 1000	73	E 862 234 B	1.302,-
390	600 x 200 x 1300	91	E 862 235 B	1.470,-
480	600 x 200 x 1600	111	E 862 236 B	1.610,-
540	600 x 200 x 1850	124	E 862 237 B	1.890,-
2-flügelige Tür				
400	812 x 200 x 636	75	E 862 232 B	1.022,-
600	812 x 300 x 636	86	E 862 233 B	1.330,-
780	1200 x 200 x 1300	165	E 862 238 B	2.310,-
960	1200 x 200 x 1600	199	E 862 239 B	2.450,-
1080	1200 x 200 x 1850	228	E 862 240 B	2.730,-

Zubehör	Art.-Nr.	Euro
Elektr. Zahlenschloss ohne Notöffnung, 1 Master + 1 Benutzer	E 197 9415 B	252,-



Schlüsseltresore

- Korpus einwandig 3 mm • Tür doppelwandig 65 mm stark mit umlaufender Feuerfalz, 3-seitig sperrendem Riegelwerk und 6 mm Türblatt • Doppelbart-Sicherheitschloss mit 2 Schlüsseln • Je 2 Bohrungen in Rückwand und Boden zur Verankerung • Inkl. Verankerungsmaterial • Mit höhen- und breitenverstellbarem Hakensystem • Lackierung RAL 7035 lichtgrau • Lieferung ohne Haken, separat als Zubehör bestellbar

TOP PREIS **399,-**
E 857 631 B



Hakenanzahl	B x T x H mm	Gewicht kg	Art.-Nr.	Euro
1-flügelige Tür				
50	350 x 200 x 350	18	E 857 631 B	399,-
150	500 x 200 x 550	37	E 857 632 B	526,-
200	500 x 200 x 800	47	E 857 633 B	652,-
300	600 x 200 x 1000	74	E 857 634 B	812,-
350	600 x 200 x 1200	88	E 857 635 B	910,-
450	600 x 200 x 1500	110	E 857 636 B	1.077,-
2-flügelige Tür				
550	1000 x 200 x 1000	131	E 857 637 B	1.204,-
800	1000 x 200 x 1500	182	E 857 638 B	1.470,-
1000	1000 x 200 x 1800	212	E 857 639 B	1.750,-

Zubehör	Art.-Nr.	Euro
Elektr. Zahlenschloss ohne Notöffnung, 1 Master + bis zu 9 Benutzer	E 197 9415 B	252,-
Hakensortiment, 10 Stück, 20 mm lang	E 857 804 B	5,-
Hakensortiment, 10 Stück, 30 mm lang	E 857 805 B	5,-
Hakensortiment, 10 Stück, 40 mm lang	E 857 806 B	5,-
Schlüsselanhänger farbig sortiert, 10 Stück (rot, blau, schwarz, gelb, grün)	E 857 807 B	8,-

Bei Einzelbestellung zzgl. 5,- Euro Frachtpauschale



Ihre Produktvorteile:

- Sicherheitsstufe S1
- Versicherungsschutz:
gewerblich bis ca. 2.500 Euro
- Freie Positionierung der Schlüsselhaken dank Schlitzwand anstatt Hakenleisten



Schlüsseltresore mit Tastenschloss

- Einfacher Tresor für den Einsatz in der Werkstatt oder im Büro • Über den seitlichen Einwurfschlitz können Schlüssel eingeworfen werden, ohne den Tresor zu öffnen • Korpus und Tür einwandig
- Benutzerfreundliches, elektronisches Tastenschloss mit manipulationsgesicherter Magnetverriegelung
- Mit 2 Revisionschlüsseln für den Fall, dass der Code vergessen wurde • Vorbereitet für die Wandverankerung • Inkl. Verankerungsmaterial, Schlüsselringen und farbigen Schlüsselanhängern • Lackierung RAL 9003 signalweiß



Ihre Produktvorteile:

- Einwurfschlitz für die Rückgabe von Schlüsseln, ohne den Tresor öffnen zu müssen

Hakenanzahl	B x T x H mm	Gewicht kg	Art.-Nr.	Euro
30	300 x 100 x 280	6,5	E 601 7221 B	182,-
48	300 x 100 x 360	7,5	E 601 7222 B	205,-
144	430 x 130 x 660	20	E 601 7223 B	322,-
300	580 x 250 x 755	43	E 601 7224 B	812,-
500	580 x 280 x 760	46	E 601 7225 B	839,-
700	580 x 330 x 760	49	E 601 7226 B	882,-



Schlüsseltresore mit Auszugtafeln und Fachböden

- Türöffnungswinkel 180° durch außenliegende Scharniere • 2 Bohrungen im Boden zur Befestigung (Schränk muss verankert werden) • Verstellbare Hakenleisten, farbig
- Lackierung RAL 7035 lichtgrau



Ihre Produktvorteile:

- Sicherheitsstufe wahlweise B + S2 oder Klasse I
- 30 min. Feuerschutz für Papier
- Kombinierte Aufbewahrung von Schlüsseln und Unterlagen

Sicherheitsstufe B:

- Allseitig doppelwandiger Korpus • Tür doppelwandig 57 mm stark, mit 3-seitiger Verriegelung über Schließbolzen • Doppelbart-Sicherheitschloss mit 2 Schlüsseln

Hakenanzahl	Auszugtafeln/ Fachböden	B x T x H mm	Gewicht kg	Art.-Nr.	Euro
1200	5/3	836 x 700 x 1006	247	E 873 332 B	3.079,-
1650	5/3	836 x 700 x 1256	290	E 873 333 B	3.150,-
1950	5/4	836 x 700 x 1506	243	E 873 334 B	3.710,-
2400	5/4	836 x 700 x 1806	399	E 873 335 B	3.975,-

Sicherheitsstufe Klasse I:

- Allseitig mehrwandiger Korpus • Tür mehrwandig 104 mm stark, mit 3-seitiger Verriegelung über Schließbolzen und durchgehendem Hintergreifprofil an der Scharnierseite • Doppelbart-Sicherheitschloss mit 2 Schlüsseln

Hakenanzahl	Auszugtafeln/ Fachböden	B x T x H mm	Gewicht kg	Art.-Nr.	Euro
1200	5/3	836 x 700 x 1006	343	E 873 336 B	3.499,-
1650	5/3	836 x 700 x 1256	406	E 873 337 B	3.850,-
1950	5/4	836 x 700 x 1506	473	E 873 338 B	4.759,-
2400	5/4	836 x 700 x 1806	551	E 873 339 B	5.459,-



Zubehör	Art.-Nr.	Euro
Mechanisches Zahlenschloss	E 856 090 B	266,-
Elektr. Zahlenschloss ohne Notöffnung, 1 Master + 9 Benutzer	E 197 9415 B	252,-
Elektr. Zahlenschloss mit Notöffnung, 1 Master + 9 Benutzer	E 602 0671 B	330,-



Bei Bestellung von Zubehör ohne Hauptartikel können zusätzliche Versandkosten entstehen.

Feuergeschützte Büroschränke

• Korpus und Türen aus 1,5 mm starkem, gekantetem Stahlblech, allseitig doppelwandig • Hochwertige Feuerisolierung durch umlaufende Feuerfalz • Tür mit 3-seitiger Verriegelung über Riegelwerk mit Muldengriff und Zylinderschloss, inkl. 2 Schlüsseln • Beschläge 12 mm vorstehend



Ihre Produktvorteile:

- Schutz vor leichten Bränden und Einbruchversuchen
- Geringes Schrankgewicht für leichten Transport und Räume mit begrenzter Bodenbelastung



Außenmaße B x T x H mm	Innenmaße B x T x H mm	Anzahl Böden Böden	Kapazität Ordner	Gewicht kg	RAL 7035 lichtgrau Art.-Nr.	RAL 7024 graphitgrau Art.-Nr.	Euro
670 x 500 x 1200*	601 x 400 x 1058	3	24	90	E 197 9400 B	E 197 9401 B	826,-
670 x 500 x 1950*	601 x 400 x 1808	4	40	137	E 197 9402 B	E 197 9403 B	1.134,-
950 x 500 x 1950	881 x 400 x 1808	4	55	164	E 197 9404 B	E 197 9405 B	1.330,-
1200 x 500 x 1950	1131 x 400 x 1808	4	75	199	E 197 9406 B	E 197 9407 B	1.610,-

* 1-flügelige Tür, alle anderen Schränke sind mit einer 2-flügeligen Tür ausgestattet

Zubehör	Art.-Nr.	Euro
Mechanisches Zahlenschloss	E 856 090 B	266,-
Elektr. Zahlenschloss, ohne Notöffnung, 1 Master + 9 Benutzer	E 197 9415 B	252,-
Auszugboden	E 197 9570 B	218,-
Hängeregistraturauszug	E 197 9571 B	252,-



Feuergeschützte Stahlschränke

- Korpus und Tür doppelwandig mit hochwertiger Feuerisolierung
- 4-seitig sperrend, Verriegelung über Doppelbartschloss inklusive zwei Schlüsseln
- Beschläge 60 mm vorstehend
- Lackierung in RAL 7035 lichtgrau
- **Innentresore + Auszüge als Zubehör gegen Mehrpreis**



ohne Trennwand

Volumen l	Außenmaße B x T x H mm	Innenmaße B x T x H mm	Anzahl Böden	Kapazität Ordner	Gewicht kg	Art.-Nr.	Euro
256*	650 x 500 x 1226	583 x 405 x 1088	3	21	110	E 862 394 B	999,-
465	1150 x 500 x 1150	1083 x 405 x 1012	3	55	200	E 862 398 B	1.372,-
513	1260 x 500 x 1200	1193 x 405 x 1062	3	55	210	E 862 400 B	1.582,-
633	930 x 500 x 1950	863 x 405 x 1812	4	75	195	E 862 395 B	1.484,-
647	950 x 500 x 1950	883 x 405 x 1812	4	42	205	E 862 396 B	1.539,-
831	1200 x 500 x 1950	1133 x 405 x 1812	4	75	240	E 862 397 B	1.750,-
875	1260 x 500 x 1950	1193 x 405 x 1812	4	45	250	E 862 399 B	1.890,-

* 1-flügelige Tür, alle anderen Schränke sind mit einer 2-flügeligen Tür ausgestattet

+ Ihre Produktvorteile:

- Sicherheitsstufe S1

mit Trennwand

Volumen l	Außenmaße B x T x H mm	Innenmaße B x T x H mm	Anzahl Böden	Kapazität Böden	Gewicht kg	Art.-Nr.	Euro
1180	1500 x 550 x 1950	1433 x 455 x 1812	2 x 4	90	330	E 862 401 B	2.422,-
1450	1830 x 550 x 1950	1763 x 455 x 1812	2 x 4	110	390	E 862 402 B	3.052,-

Zubehör	Art.-Nr.	Euro
Mechanisches Zahlenschloss	E 856 090 B	266,-
Elektr. Zahlenschloss, ohne Notöffnung, 1 Master + 9 Benutzer	E 197 9415 B	252,-
Elektr. Zahlenschloss, mit Notöffnung, 1 Master + 9 Benutzer	E 602 0671 B	330,-
Innentresor, Höhe 200 mm	E 196 8536 B	134,-
Innentresor, Höhe 370 mm (Ordnerhöhe), ab Tresorvolumen 513 l	E 196 8537 B	274,-
Auszugboden	E 196 8539 B	232,-
Hängeregistraturauszug	E 196 8538 B	237,-



Bei Bestellung von Zubehör ohne Hauptartikel können zusätzliche Versandkosten entstehen.

Feuergeschützte Flügeltürenschränke

- Allseitig doppelwandig, zwischen den Wandungen 25 mm starke Spezial-Isolierplatten Klasse A1, nicht brennbar nach DIN 4102
- Flügeltüren lagern oben und unten in stabilen Drehbolzen
- Links und rechts je 3 Sicherungsbolzen, die in die Seitenwände einrasten
- 5-riegeliges Bolzenriegelwerk (seitlich 3 x, oben/unten je 1 x)
- Doppelbart-Sicherheitschloss mit 2 Schlüsseln
- Schrankgriffe in schwarz
- Traglast pro Einlegeboden ca. 70 kg (bei gleichmäßig verteilter Last)
- Halbhohe Schränke mit DBS-Abdeckplatte, lichtgrau



Ihre Produktvorteile:

- Schutz vor leichten Bränden und Einbruchversuchen



5-riegeliges Bolzenriegelwerk



1-türig



Außenmaße B x T x H mm	650 x 500 x 1226	650 x 500 x 1950
Innenmaße B x T mm	598 x 429	598 x 429
Inneneinrichtung	2 Fachböden	4 Fachböden
Gewicht	ca. 64 kg	ca. 92 kg
Farbe Korpus/Front		
RAL 7035 lichtgrau	E 859 371 B	E 859 376 B
RAL 7021 schwarzgrau	E 859 370 B	E 859 375 B
RAL 7035 lichtgrau/RAL 3003 rubinrot	E 859 372 B	E 859 377 B
RAL 7035 lichtgrau/RAL 5010 enzianblau	E 859 373 B	E 859 378 B
RAL 7035 lichtgrau/RAL 7021 schwarzgrau	E 859 374 B	E 859 379 B
Euro	1.138,-	1.398,-

2-türig

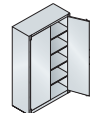
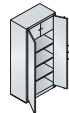
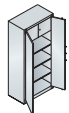
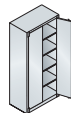

Außenmaße B x T x H mm	930 x 500 x 1950	930 x 500 x 1950	930 x 500 x 1950	1200 x 500 x 1226	1200 x 500 x 1950
Innenmaße B x T mm	878 x 429	878 x 429	878 x 429	1148 x 429	1148 x 429
Inneneinrichtung	4 Fachböden	3 Fachböden, 1 Schließfach	3 Fachböden, 2 Schließfächer	2 Fachböden	4 Fachböden
Gewicht	ca. 115 kg	ca. 120 kg	ca. 123 kg	ca. 102 kg	ca. 140 kg
Farbe Korpus/Front					
RAL 7035 lichtgrau	E 859 381 B	E 859 386 B	E 859 391 B	E 859 396 B	E 859 401 B
RAL 7021 schwarzgrau	E 859 380 B	E 859 385 B	E 859 390 B	E 859 395 B	E 859 400 B
RAL 7035 lichtgrau/RAL 3003 rubinrot	E 859 382 B	E 859 387 B	E 859 392 B	E 859 397 B	E 859 402 B
RAL 7035 lichtgrau/RAL 5010 enzianblau	E 859 383 B	E 859 388 B	E 859 393 B	E 859 398 B	E 859 403 B
RAL 7035 lichtgrau/RAL 7021 schwarzgrau	E 859 384 B	E 859 389 B	E 859 394 B	E 859 399 B	E 859 404 B
Euro	1.563,-	1.726,-	1.759,-	1.574,-	1.942,-

Fachböden, zusätzlich

Breite mm	598	878	1148
RAL 7035 lichtgrau	E 859 406 B	E 859 408 B	E 859 410 B
Euro	29,-	33,50	43,50

Elektronikschloss

Ausführung	Art.-Nr.	Euro
Elektronikschloss	E 855 989 B	354,-



Aktentresore

- Einwandiger, flammengeschützter Korpus 3 mm stark • Tür doppelwandig, Türblatt 6 mm stark mit umlaufender Feuerfalz • Verriegelung mit Doppelbart-Sicherheitsschloss inklusive zwei Schlüssel • Zwei Bohrungen in der Rückwand • Schränke 1500 mm und 1900 mm hoch sollten unbedingt wegen Kopflastigkeit bei geöffneter Tür verankert werden • Lackierung in RAL 7035 lichtgrau

Ihre Produktvorteile:

- Sicherheitsstufe A + S1



Volumen l	Außenmaße B x T x H mm	Innenmaße B x T x H mm	Anzahl Böden	Kapazität Ordner	Gewicht kg	Art.-Nr.	Euro
77	426 x 380 x 606	408 x 316 x 600	2	5	46	E 197 9424 B	475,-
103	426 x 380 x 806	408 x 316 x 800	2	10	58	E 197 9425 B	588,-
127	426 x 380 x 996	408 x 316 x 990	2	10	58	E 197 9426 B	686,-
330	800 x 400 x 1200	782 x 335 x 1194	2	30	138	E 862 296 B	924,-
391	800 x 400 x 1500	782 x 335 x 1494	3	40	167	E 862 297 B	1.232,-
496	800 x 400 x 1900	782 x 335 x 1894	4	50	205	E 862 298 B	1.497,-

Zahlenschlösser - MEHRPEIS

Zubehör	Art.-Nr.	Euro
Mechanisches Zahlenschloß	E 856 090 B	266,-
Elektr. Zahlenschloss ohne Notöffnung, 1 Master + 9 Benutzer	E 197 9415 B	252,-
Elektr. Zahlenschloss mit Notöffnung, 1 Master + 9 Benutzer	E 602 0671 B	330,-

**Aktentresore**

- Massive Ausführung
- Hochwertige Feuerisolierung mit umlaufender Feuerfalz
- Allseitig doppelwandiger Korpus, Tür doppelwandig 78 mm stark mit vierseitiger Verriegelung durch Schließbolzen mit 25 mm Durchmesser
- Doppelbart-Sicherheitsschloss inklusive zwei Schlüssel
- Beschläge 60 mm vorstehend
- Lackierung in RAL 7035 lichtgrau
- **Innentresor als Zubehör gegen Aufpreis**



Volumen l	Außenmaße B x T x H mm	Innenmaße B x T x H mm	Anzahl Böden	Kapazität Ordner	Gewicht kg	Art.-Nr.	Euro
60	500 x 430 x 665	368 x 301 x 545	2	4	300	E 196 8543 B	1.259,-
83	500 x 430 x 865	368 x 301 x 745	2	8	300	E 196 8544 B	1.372,-
96	500 x 430 x 990	368 x 301 x 870	3	8	300	E 196 8545 B	1.442,-
130	500 x 430 x 1300	368 x 301 x 1180	3	12	300	E 196 8546 B	1.442,-
101	700 x 500 x 600	568 x 371 x 480	1	7	300	E 197 9427 B	1.119,-
143	700 x 500 x 800	568 x 371 x 680	1	7	300	E 197 9428 B	1.148,-
185	700 x 500 x 1000	568 x 371 x 880	2	14	300	E 197 9429 B	1.344,-
228	700 x 500 x 1200	568 x 371 x 1080	2	21	300	E 197 9430 B	1.399,-
290	700 x 500 x 1500	568 x 371 x 1380	3	21	300	E 197 9431 B	1.610,-
354	700 x 500 x 1800	568 x 371 x 1680	4	28	300	E 197 9432 B	1.932,-

Zubehör	Art.-Nr.	Euro
Mechanisches Zahlenschloß	E 856 090 B	266,-
Elektr. Zahlenschloß, ohne Notöffnung, 1 Master + 9 Benutzer	E 197 9415 B	252,-
Elektr. Zahlenschloß, mit Notöffnung, 1 Master + 9 Benutzer	E 602 0671 B	330,-
Innentresor, Höhe 200 mm	E 196 8540 B	139,-
Auszugboden	E 196 8542 B	218,-
Hängeregistraturauszug	E 196 8541 B	246,-

**Ihre Produktvorteile:**

- Sicherheitsstufe B + S2
- Versicherungsschutz: gewerblich + privat bis ca. 2.500 Euro



Bei Bestellung von Zubehör ohne Hauptartikel können zusätzliche Versandkosten entstehen.



Wertschutzschränke

- Hoher Einbruchschutz durch allseitig mehrwandigen Korpus und mehrwandige Tür 83 mm stark
- Verankerung durch eine Bohrung am Boden vorbereitet • Verriegelung erfolgt über ein Doppelbart-Sicherheitsschloss Klasse I inkl. 2 Schlüsseln • Beschläge und Scharniere 60 mm vorstehend
- Türöffnungswinkel 180° • Hochwertige Feuerisolierung durch umlaufende Feuerfalz • Lackierung RAL 7035 lichtgrau • **Innentresore, Auszüge, etc. als Zubehör gegen Mehrpreis**



Ihre Produktvorteile:

- Sicherheitsstufe Klasse 0/N
- Versicherungsschutz:
gewerblich bis ca. 10.000 Euro
privat bis ca. 40.000 Euro



Volumen l	Außenmaße B x T x H mm	Innenmaße B x T x H mm	Anzahl Böden	Gewicht kg	Art.-Nr.	Euro
35	530 x 415 x 355	450 x 292 x 270	1	54	E 878 222 B	714,-
40	455 x 415 x 455	375 x 292 x 370	1	50	E 878 223 B	755,-
90	530 x 415 x 770	450 x 292 x 685	1	83	E 878 224 B	937,-
136	530 x 415 x 1120	450 x 292 x 1035	2	112	E 878 225 B	1.119,-
182	530 x 415 x 1470	450 x 292 x 1385	3	142	E 878 226 B	1.386,-
228	530 x 415 x 1820	450 x 292 x 1735	4	172	E 878 227 B	1.679,-
201	870 x 495 x 770	790 x 372 x 685	1	127	E 878 228 B	1.162,-
304	870 x 495 x 1120	790 x 372 x 1035	2	172	E 878 229 B	1.372,-
407	870 x 495 x 1470	790 x 372 x 1385	3	216	E 878 230 B	1.679,-
510	870 x 495 x 1820	790 x 372 x 1735	4	261	E 878 231 B	1.890,-
443*	1230 x 495 x 1120	1150 x 372 x 1035	2	222	E 878 232 B	2.239,-
742*	1230 x 495 x 1820	1150 x 372 x 1735	4	337	E 878 233 B	2.702,-

* zweiflügelige Tür

Zubehör	Art.-Nr.	Euro
Mechanisches Zahlenschloss	E 856 090 B	266,-
Elektr. Zahlenschloss, ohne Notöffnung, 1 Master + 9 Benutzer	E 197 9415 B	252,-
Elektr. Zahlenschloss, mit Notöffnung, 1 Master + 9 Benutzer	E 602 0671 B	330,-
Innentresor, Höhe 200 mm	E 196 8574 B	139,-
Innentresor, Höhe 370 mm (Ordnerhöhe), ab Außenhöhe 770 mm	E 196 8575 B	237,-
Schublade, Fronthöhe 100 mm	E 196 8573 B	232,-
Hängeregistraturauszug	E 196 8576 B	232,-

Wertschutzschränke

- Leichte Ausführung mit Widerstandsgrad I nach EN 1143-1, ECB*S zertifiziert • Hoher Einbruchschutz durch allseitig mehrwandigen Korpus und mehrwandige Tür, 80 mm stark • Verankerung durch eine Bohrung am Boden vorbereitet • Verriegelung erfolgt über ein Doppelbart-Hochsicherheitsschloss VDS-Klasse I mit 2 Schlüsseln • Beschläge und Scharniere 50 mm vorstehend • Hochwertige Feuerschutzisolation • Inkl. Verankerungsmaterial • Lackierung RAL 7035 lichtgrau oder RAL 7024 graphitgrau
- **Innentresore, Auszüge, etc. als Zubehör gegen Mehrpreis**



Ihre Produktvorteile:

- Einbruchschutz Grad 1 nach EN 1143-1
- Versicherungsschutz:
gewerblich bis 20.000 Euro
privat bis 65.000 Euro



Volumen l	Außenmaße B x T x H mm	Innenmaße B x T x H mm	Anzahl Böden	Gewicht kg	RAL7035 lichtgrau		RAL 7024 graphitgrau		Euro
					Art.-Nr.	Art.-Nr.	Art.-Nr.	Art.-Nr.	
18	400 x 270 x 400	341 x 157 x 350	1	39	E 640 9760 B	E 640 9768 B			532,-
39	420 x 420 x 400	361 x 307 x 350	1	55	E 640 9761 B	E 640 9769 B			602,-
60	500 x 420 x 500	441 x 307 x 450	1	71	E 640 9762 B	E 640 9770 B			686,-
81	500 x 420 x 650	441 x 307 x 600	1	85	E 640 9763 B	E 640 9771 B			728,-
101	500 x 420 x 800	441 x 307 x 750	1	100	E 640 9764 B	E 640 9772 B			839,-
127	500 x 420 x 1.000	441 x 307 x 950	2	120	E 640 9765 B	E 640 9773 B			952,-
148	500 x 420 x 1.150	441 x 307 x 1100	2	135	E 640 9766 B	E 640 9774 B			1.092,-
169	500 x 420 x 1.300	441 x 307 x 1250	2	150	E 640 9767 B	E 640 9775 B			1.190,-
182	530 x 415 x 1.470	450 x 295 x 1385	3	161	E 640 9776 B	E 640 9781 B			1.315,-
304	870 x 495 x 1.120	790 x 375 x 1035	2	194	E 640 9777 B	E 640 9782 B			1.610,-
407	870 x 495 x 1.470	790 x 375 x 1385	3	243	E 640 9778 B	E 640 9783 B			1.722,-
510	870 x 495 x 1.820	790 x 375 x 1735	4	293	E 640 9779 B	E 640 9784 B			2.002,-
742	1.230 x 495 x 1.820	1150 x 375 x 1735	4	378	E 640 9780 B	E 640 9785 B			2.870,-

Zubehör	Art.-Nr.	Euro
Elektr. Zahlenschloss, ohne Notöffnung, 1 Master + 9 Benutzer	E 197 9415 B	252,-
Elektr. Zahlenschloss, mit Notöffnung, 1 Master + 9 Benutzer	E 602 0671 B	330,-
Innentresor, Höhe 200 mm	E 196 8558 B	134,-



Dokumentenschränke

- Korpus und Tür doppelwandig • Verriegelung über Doppelbart-Sicherheitschloss inkl. 2 Schlüsseln • Beschläge 60 mm vorstehend • Zwei Bohrungen im Boden zur sicheren Befestigung • Lackierung RAL 7035 lichtgrau • **Innentresor und weiteres Zubehör gegen Mehrpreis**



Ihre Produktvorteile:

- Sicherheitsstufe A + S1
- Versicherungsschutz: gewerblich und privat bis ca. 2.500 Euro
- 30 min. Feuerschutz für Papier (LFS 30 P)



Volumen I	Außenmaße B x T x H mm	Innenmaße B x T x H mm	Anzahl Böden	Kapazität Ordner	Gewicht kg	Art.-Nr.	Euro
71	490 x 455 x 820	355 x 293 x 679	1	8	69	E 859 411 B	882,-
202	700 x 510 x 1170	565 x 348 x 1029	2	21	125	E 859 412 B	1.162,-
271	700 x 510 x 1520	565 x 348 x 1379	3	28	153	E 859 413 B	1.414,-
340	700 x 510 x 1870	565 x 348 x 1729	4	35	185	E 859 414 B	1.722,-
292*	950 x 510 x 1170	815 x 348 x 1029	2	30	162	E 859 415 B	1.750,-
490*	950 x 510 x 1870	815 x 348 x 1729	4	50	234	E 859 416 B	2.170,-
701*	1300 x 510 x 1870	1165 x 348 x 1729	4	70	302	E 859 417 B	2.450,-

* zweiflügelige Tür

Zubehör	Art.-Nr.	Euro
Mechanisches Zahlenschloss	E 856 090 B	266,-
Elektr. Zahlenschloss, ohne Notöffnung, 1 Master + 9 Benutzer	E 197 9415 B	252,-
Elektr. Zahlenschloss, mit Notöffnung, 1 Master + 9 Benutzer	E 602 0671 B	330,-
Innentresor, Höhe 180 mm	E 196 8548 B	210,-
Innentresor, Höhe 380 mm (Ordnerhöhe), ab Außenhöhe 1175 mm	E 196 8549 B	237,-
Auszugboden	E 196 8551 B	224,-
Hängeregistraturauszug	E 196 8550 B	232,-



Dokumentenschränke

- Korpus und Tür doppelwandig • Türöffnung 180° durch außenliegende Bänder • Verriegelung über Doppelbart-Sicherheitschloss inkl. 2 Schlüsseln • Beschläge mit Griff 60 mm vorstehend • 2 Bohrungen im Boden zur Verankerung • Lackierung RAL 7035 lichtgrau • **Innentresor wie abgebildet als Zubehör gegen Mehrpreis**



Ihre Produktvorteile:

- Sicherheitsstufe B + S2
- Versicherungsschutz: gewerblich bis ca. 20.000 Euro privat bis ca. 65.000 Euro
- 30 min. Feuerschutz für Papier (LFS 30 P)



Volumen I	Außenmaße B x T x H mm	Innenmaße B x T x H mm	Anzahl Böden	Kapazität Ordner	Gewicht kg	Art.-Nr.	Euro
23	495 x 472 x 375	335 x 293 x 229	1	4	57	E 196 8577 B	742,-
24	385 x 472 x 475	245 x 293 x 329	1	3	56	E 196 8578 B	812,-
35	495 x 472 x 675	355 x 293 x 529	1	4	85	E 196 8579 B	924,-
202	705 x 527 x 1175	565 x 348 x 1029	2	21	202	E 852 952 B	1.302,-
271	705 x 527 x 1525	565 x 348 x 1379	3	28	210	E 852 953 B	1.610,-
340	705 x 527 x 1875	565 x 348 x 1729	4	35	253	E 852 954 B	1.890,-
292*	955 x 527 x 1175	815 x 348 x 1029	2	24	217	E 852 955 B	1.959,-
490*	955 x 527 x 1875	815 x 348 x 1729	4	40	315	E 852 956 B	2.239,-
579*	1305 x 527 x 1575	1165 x 348 x 1429	3	56	366	E 196 8580 B	2.379,-
701*	1305 x 527 x 1875	1165 x 348 x 1729	4	70	400	E 852 957 B	2.590,-

* zweiflügelige Tür

Zubehör	Art.-Nr.	Euro
Mechanisches Zahlenschloss	E 856 090 B	266,-
Elektr. Zahlenschloss, ohne Notöffnung, 1 Master + 9 Benutzer	E 197 9415 B	252,-
Elektr. Zahlenschloss, mit Notöffnung, 1 Master + 9 Benutzer	E 602 0671 B	330,-
Innentresor, Höhe 180 mm	E 196 8552 B	210,-
Innentresor, Höhe 370 mm (Ordnerhöhe), ab Außenhöhe 1175 mm	E 196 8553 B	237,-
Auszugboden	E 196 8555 B	237,-
Hängeregistraturauszug	E 196 8554 B	232,-



Bei Bestellung von Zubehör ohne Hauptartikel können zusätzliche Versandkosten entstehen.



Dokumentenschränke

- Korpus und Tür allseitig mehrwandig
- Besonders hohes Innenvolumen
- 2 Bohrungen am Boden zur Verankerung
- Doppelbart-Sicherheits Schloss mit Schlossklasse I inkl. 2 Schlüsseln
- Beschläge und Scharniere 60 mm vorstehend
- Türöffnungswinkel 180°
- Lackierung RAL 7035 lichtgrau
- **Innentresor und weiteres Zubehör gegen Mehrpreis**



Ihre Produktvorteile:

- Sicherheitsstufe Klasse I
- Versicherungsschutz:
gewerblich bis ca. 20.000 Euro
privat bis ca. 65.000 Euro
- 30 min. Feuerschutz für Papier (LFS 30 P)



Volumen I	Außenmaße B x T x H mm	Innenmaße B x T x H mm	Anzahl Böden	Kapazität Ordner	Gewicht kg	Art.-Nr.	Euro
24	495 x 472 x 375	355 x 293 x 229	1	3	65	E 878 237 B	784,-
25	385 x 472 x 475	245 x 293 x 329	1	3	64	E 878 238 B	812,-
35	495 x 472 x 475	355 x 293 x 329	1	4	75	E 878 239 B	848,-
55	495 x 472 x 675	355 x 293 x 529	1	4	96	E 878 240 B	952,-
71	495 x 472 x 825	355 x 293 x 679	1	8	110	E 878 241 B	1.035,-
202	705 x 527 x 1175	565 x 348 x 1029	2	21	193	E 878 242 B	1.386,-
271	705 x 527 x 1525	565 x 348 x 1379	3	28	236	E 878 243 B	1.679,-
340	705 x 527 x 1875	565 x 348 x 1729	4	35	284	E 878 244 B	1.959,-
292*	955 x 527 x 1175	815 x 348 x 1029	2	30	245	E 878 245 B	2.002,-
490*	955 x 527 x 1875	815 x 348 x 1729	4	50	353	E 878 246 B	2.450,-
701*	1305 x 527 x 1875	1165 x 348 x 1729	4	75	448	E 878 247 B	2.799,-

* zweiflügelige Tür

Zubehör	Art.-Nr.	Euro
Mechanisches Zahlenschloss	E 856 090 B	266,-
Elektr. Zahlenschloss, ohne Notöffnung, 1 Master + 9 Benutzer	E 197 9415 B	252,-
Elektr. Zahlenschloss, mit Notöffnung, 1 Master + 9 Benutzer	E 602 0671 B	330,-
Innentresor, Höhe 180 mm	E 196 8530 B	126,-
Innentresor, Höhe 370 mm (Ordnerhöhe), ab Außenhöhe 1175 mm	E 196 8531 B	246,-
Auszugboden	E 196 8533 B	195,-
Hängeregistraturauszug	E 196 8532 B	232,-



Dokumentenschränke

• Massive Ausführung mit Bodenverankerung • Korpus und Tür allseitig mehrwandig mit hochfester Spezialbetonfüllung • Türstärke 114 mm mit dreiseitiger Verriegelung mittels Riegelbolzen sowie einem durchgehenden Hintergreifprofil an der Scharnierseite • Durch außenliegende Scharniere (60 mm vorstehend) ergibt sich ein Türöffnungswinkel von 180° • Das eingesetzte Verschluss- und Riegelsystem schützt massiv gegen Einbruchversuche • Darüber hinaus wird bei einem Einbruchversuch eine zusätzliche Notverriegelung der Tür aktiviert • Die kompakte Konstruktion garantiert einen definierten Einbruchschutz gegen Angriffe mit mechanischen und thermisch wirkenden Einbruchwerkzeugen (Einbruchschutz 50/80 RU) • Doppelbart-Sicherheitsschloss der Schlossklasse I inklusive zwei Schlüsseln • Lackierung in RAL 7035 lichtgrau



Volumen l	Außenmaße B x T x H mm	Innenmaße B x T x H mm	Anzahl Böden	Kapazität Ordner	Gewicht kg	Art.-Nr.	Euro
45	604 x 400 x 514	488 x 238 x 395	1	-	232	E 862 355 B	1.679,-
87	636 x 510 x 606	520 x 348 x 478	1	6	316	E 862 356 B	1.819,-
123	636 x 510 x 806	520 x 348 x 687	2	6	397	E 862 357 B	2.099,-
153	700 x 550 x 800	584 x 385 x 681	2	7	446	E 862 363 B	2.170,-
159	636 x 510 x 1006	520 x 348 x 887	2	12	473	E 862 359 B	2.450,-
194	636 x 510 x 1206	520 x 348 x 1087	3	18	552	E 862 360 B	2.730,-
254	700 x 550 x 1250	584 x 385 x 1131	3	21	640	E 862 364 B	2.939,-
310	700 x 550 x 1500	584 x 385 x 1381	3	21	739	E 862 365 B	3.359,-
367	806 x 550 x 1506	690 x 388 x 1387	3	27	765	E 862 361 B	3.499,-
447	806 x 550 x 1806	690 x 388 x 1687	4	36	846	E 862 362 B	3.779,-
586*	950 x 550 x 1950	834 x 385 x 1831	4	55	1187	E 862 367 B	4.899,-
804*	1260 x 550 x 1950	1144 x 385 x 1831	4	75	1405	E 862 368 B	5.879,-

* zweiflügelige Tür

Zubehör	Art.-Nr.	Euro
Mechanisches Zahlenschloss	E 856 090 B	266,-
Elektr. Zahlenschloss, ohne Notöffnung, 1 Master + 9 Benutzer	E 197 9415 B	252,-
Elektr. Zahlenschloss, mit Notöffnung, 1 Master + 9 Benutzer	E 602 0671 B	330,-
Sterngriff, Metall verchromt	E 196 8557 B	154,-
Innentresor, Höhe 200 mm	E 196 8536 B	134,-
Innentresor, Höhe 370 mm (Ordnerhöhe)	E 196 8556 B	237,-



Ihre Produktvorteile:

- Sicherheitsstufe Klasse II
- Versicherungsschutz: gewerblich bis ca. 50.000 Euro privat bis ca. 100.000 Euro
- Notverriegelung
- 30 min. Feuerschutz für Papier (LFS 30 P)

Dokumentenschränke

• Korpus und Tür mehrwandig mit hochfester Spezialbetonfüllung • Türstärke 137 mm mit 3-seitiger Verriegelung mittels Riegelbolzen sowie einem durchgehenden Hintergreifprofil an der Scharnierseite • Scharniere außenliegend, Türöffnungswinkel 180° • Das eingesetzte Verschluss- und Riegelsystem schützt massiv gegen Einbruch, darüber hinaus wird bei einem Einbruch eine zusätzliche Notverriegelung an der Tür aktiviert • Vorgerichtet für den Einbau von Einbruchmeldeanlagen-Komponenten • Doppelbart-Hochsicherheitsschloss der Schlossklasse II inklusive zwei Schlüsseln • Mit Bodenverankerung • Lackierung in RAL 7035 lichtgrau

• Sterngriff und weiteres Zubehör gegen Mehrpreis



Volumen l	Außenmaße B x T x H mm	Innenmaße B x T x H mm	Anzahl Böden	Kapazität Ordner	Gewicht kg	RAL 7035	RAL 7024	Euro
						lichtgrau Art.-Nr.	graphitgrau Art.-Nr.	
70	636 x 510 x 606	504 x 305 x 456	1	6	353	E 862 384 B	E 640 9786 B	2.310,-
101	636 x 510 x 806	504 x 305 x 656	2	9	449	E 862 385 B	E 640 9787 B	2.730,-
131	636 x 510 x 1006	505 x 305 x 856	2	13	542	E 862 386 B	E 640 9788 B	3.219,-
162	636 x 510 x 1206	505 x 350 x 1056	2	18	633	E 640 9789 B	E 640 9790 B	3.499,-
315	636 x 550 x 1506	674 x 344 x 1356	3	24	936	E 640 9791 B	E 640 9792 B	4.059,-
384	806 x 550 x 1806	674 x 345 x 1635	4	38	1050	E 862 387 B	E 640 9793 B	5.179,-
507*	950 x 550 x 1950	818 x 345 x 1800	4	50	1122	E 862 388 B	E 640 9794 B	6.439,-
215	700 x 550 x 1250	568 x 344 x 1100	2	21	720	E 640 9795 B	E 640 9796 B	3.919,-
264	700 x 550 x 1550	568 x 344 x 1350	3	21	848	E 640 9797 B	E 640 9798 B	4.339,-

* zweiflügelige Tür

Zubehör	Art.-Nr.	Euro
Mechanisches Zahlenschloss	E 856 090 B	266,-
Elektr. Zahlenschloss, ohne Notöffnung, 1 Master + 9 Benutzer	E 197 9415 B	252,-
Elektr. Zahlenschloss, mit Notöffnung, 1 Master + 9 Benutzer	E 602 0671 B	330,-
Sterngriff, Metall verchromt	E 196 8557 B	154,-
Innentresor, Höhe 200 mm	E 196 8558 B	134,-
Innentresor, Höhe 370 mm (Ordnerhöhe)	E 196 8559 B	237,-



Ihre Produktvorteile:

- Sicherheitsstufe Klasse III
- Versicherungsschutz: gewerblich bis ca. 100.000 Euro privat bis ca. 200.000 Euro
- Notverriegelung
- Vorgerichtet für den Einbau von Einbruchmeldeanlagen-Komponenten
- 30 min. Feuerschutz für Papier (LFS 30 P)



Bei Bestellung von Zubehör ohne Hauptartikel können zusätzliche Versandkosten entstehen.

Dokumentenschränke

- Korpus und Tür allseitig mehrwandig, Türstärke 95 mm mit allseitiger Bolzenverriegelung
- Beschläge und Scharniere 60 mm vorstehend
- Durch spezielle Füllungen und Dichtungen sind darin aufbewahrte Dokumente, Akten, Geld, etc. optimal vor Bränden und Löschwasser geschützt
- Die Schränke wurden an der TU Braunschweig erfolgreich einer Feuerwiderstand- und Sturzprüfung (Dauer 1 Stunde bis 1090 °C) unterzogen
- Doppelbart-Sicherheitschloss inklusive zwei Schlüsseln
- Mit Bodenverankerung
- Lackierung in RAL 7035 lichtgrau
- **Innentresore, Auszugböden und weiteres Zubehör gegen Mehrpreis**



Ihre Produktvorteile:

- Sicherheitsstufe B + S2
- Versicherungsschutz:
gewerblich + privat bis
ca. 2.500 Euro
- 60 min. Feuerschutz für
Papier (S60 P)



mit 1-flügeliger Tür

Volumen l	Außenmaße B x T x H mm	Innenmaße B x T x H mm	Fachböden	Ordneranzahl Stück	Gewicht kg	Art.-Nr.	Euro
31	463 x 427 x 380	351 x 295 x 279	1	3	90	E 852 133 B	910,-
38	463 x 427 x 440	351 x 295 x 339	1	4	99	E 852 134 B	937,-
57	463 x 427 x 615	351 x 295 x 514	1	4	118	E 852 135 B	1.064,-
74	463 x 427 x 775	351 x 295 x 674	2	8	160	E 852 136 B	1.190,-
215	704 x 471 x 1137	592 x 339 x 1036	2	21	270	E 852 137 B	1.679,-
253	704 x 471 x 1322	592 x 339 x 1221	3	21	305	E 852 138 B	1.834,-
291	704 x 471 x 1507	592 x 339 x 1406	3	28	340	E 852 139 B	2.030,-

mit 2-flügeliger Tür

Volumen l	Außenmaße B x T x H mm	Innenmaße B x T x H mm	Fachböden	Ordneranzahl Stück	Gewicht kg	Art.-Nr.	Euro
206	975 x 459 x 901	863 x 290 x 800	1	22	336	E 862 428 B	2.799,-
243	1128 x 459 x 901	1016 x 290 x 800	1	26	363	E 862 430 B	2.870,-
279	975 x 506 x 1045	863 x 337 x 944	2	22	373	E 862 432 B	2.982,-
281	975 x 459 x 1189	863 x 290 x 1088	2	33	390	E 862 434 B	3.010,-
329	1128 x 506 x 1045	1016 x 337 x 944	2	26	414	E 862 433 B	3.079,-
330	1128 x 459 x 1189	1016 x 290 x 1088	2	39	434	E 862 436 B	3.150,-
508	1282 x 559 x 1189	1170 x 403 x 1088	2	45	516	E 862 438 B	3.499,-

Zubehör	Art.-Nr.	Euro
Mechanisches Zahlenschloss	E 856 090 B	266,-
Elektr. Zahlenschloss, ohne Notöffnung, 1 Master + 9 Benutzer	E 197 9415 B	252,-
Elektr. Zahlenschloss, mit Notöffnung, 1 Master + 9 Benutzer	E 602 0671 B	330,-
Innentresor, Höhe 200 mm	E 196 8560 B	134,-
Innentresor, Höhe 370 mm (Ordnerhöhe)	E 196 8561 B	246,-
Auszugboden	E 196 8563 B	232,-
Schublade, 100 mm hoch	E 196 8534 B	246,-
Disketteneinsatz, Feuerschutz 60 min.	E 196 8564 B	1.246,-



Dokumentenschränke

- Mit Bodenverankerung • Korpus und Tür allseitig mehrwandig, Türstärke 95 mm mit allseitiger Bolzenverriegelung • Beschläge und Scharniere 60 mm vorstehend • Durch spezielle Füllungen und Dichtungen sind darin aufbewahrte Dokumente, Akten, Geld, etc. optimal vor Bränden und Löschwasser geschützt
- Die Schränke wurden an der TU Braunschweig erfolgreich einer Feuerwiderstand- und Sturzprüfung (Dauer 1 Stunde bis 1090 °C) unterzogen • Doppelbart-Sicherheitsschloss inklusive zwei Schlüsseln • Lackierung in RAL 7035 lichtgrau • **Innentresore, Auszüge und weiteres Zubehör gegen Mehrpreis**



Ihre Produktvorteile:

- Sicherheitsstufe Klasse I
- Versicherungsschutz:
gewerblich bis ca. 20.000 Euro
privat bis ca. 65.000 Euro
- 60 min. Feuerschutz für Papier (S60 P)



mit 1-flügeliger Tür

Volumen l	Außenmaße B x T x H mm	Innenmaße B x T x H mm	Anzahl Böden	Kapazität Ordner	Gewicht kg	Art.-Nr.	Euro
60	463 x 440 x 615	363 x 290 x 530	2	4	145	E 862 496 B	1.217,-
87	589 x 471 x 615	477 x 306 x 514	2	6	170	E 862 491 B	1.274,-
79	463 x 440 x 775	363 x 290 x 693	2	8	160	E 862 497 B	1.386,-
118	589 x 471 x 801	477 x 306 x 700	2	12	215	E 862 492 B	1.539,-
215	704 x 471 x 1137	592 x 306 x 1036	3	21	330	E 862 493 B	1.932,-
253	704 x 471 x 1322	592 x 306 x 1221	3	21	365	E 862 494 B	2.142,-
291	704 x 471 x 1507	592 x 306 x 1406	3	28	395	E 862 495 B	2.422,-
340	886 x 445 x 1550	786 x 303 x 1465	3	40	474	E 862 463 B	3.359,-
375	886 x 445 x 1700	786 x 303 x 1615	4	40	509	E 862 465 B	3.779,-
448	886 x 445 x 1884	786 x 303 x 1799	4	50	553	E 862 467 B	4.059,-



mit 2-flügeliger Tür

Volumen l	Außenmaße B x T x H mm	Innenmaße B x T x H mm	Anzahl Böden	Kapazität Ordner	Gewicht kg	Art.-Nr.	Euro
202	975 x 459 x 901	863 x 280 x 800	1	22	375	E 862 474 B	3.150,-
238	1128 x 459 x 901	1016 x 280 x 800	1	26	406	E 862 476 B	3.248,-
277	975 x 506 x 1045	863 x 327 x 944	2	22	418	E 862 478 B	3.359,-
324	1128 x 459 x 1189	1016 x 280 x 1088	2	39	486	E 862 481 B	3.499,-
326	1128 x 506 x 1045	1016 x 327 x 944	2	26	464	E 862 479 B	3.430,-
369	975 x 559 x 1189	863 x 380 x 1088	2	33	475	E 862 480 B	3.499,-
503	1128 x 459 x 1884	1028 x 303 x 1799	4	65	746	E 862 470 B	5.319,-
605	975 x 559 x 1884	875 x 403 x 1799	4	55	701	E 862 469 B	5.152,-



Zubehör	Art.-Nr.	Euro
Mechanisches Zahlenschloss	E 856 090 B	266,-
Elektr. Zahlenschloss, ohne Notöffnung, 1 Master + 9 Benutzer	E 197 9415 B	252,-
Elektr. Zahlenschloss, mit Notöffnung, 1 Master + 9 Benutzer	E 602 0671 B	330,-
Innentresor, Höhe 200 mm	E 196 8565 B	134,-
Schublade, 100 mm hoch	E 196 8535 B	246,-
Hängeregistraturauszug	E 196 8567 B	237,-
Disketteneinsatz, Feuerschutz 60 min.	E 196 8569 B	1.246,-



Bei Bestellung von Zubehör ohne Hauptartikel können zusätzliche Versandkosten entstehen.

Dokumentenschränke

• Korpus und Tür allseitig mehrwandig, Türstärke 100 mm mit allseitiger Bolzenverriegelung • Beschläge und Scharniere 60 mm vorstehend • Durch spezielle Füllungen und Dichtungen sind darin aufbewahrte Dokumente, Akten, Geld, etc. optimal vor Bränden und Löschwasser geschützt • Die Schränke wurden an der TU Braunschweig erfolgreich einer Feuervorstand- und Sturzprüfung (Dauer 1 Stunde bis 1090 °C) unterzogen • Doppelbart-Sicherheitsschloss inklusive zwei Schlüssel • Mit Bodenverankerung • Lackierung in RAL 7035 lichtgrau • **Innentresore und Hänge-registraturauszüge als Zubehör gegen Mehrpreis**



Ihre Produktvorteile:

- Sicherheitsstufe Klasse II
- Versicherungsschutz:
gewerblich bis ca. 50.000 Euro
privat bis ca. 100.000 Euro
- 60 min. Feuerschutz für Papier (S60 P)



Volumen l	Außenmaße B x T x H mm	Innenmaße B x T x H mm	Fachböden	Ordneranzahl Stück	Gewicht kg	Art.-Nr.	Euro
53	595 x 497 x 503	457 x 320 x 364	1	5	186	E 862 369 B	2.099,-
72	595 x 497 x 635	457 x 320 x 496	2	5	230	E 862 370 B	2.310,-
100	595 x 497 x 822	457 x 320 x 683	2	10	280	E 862 371 B	2.659,-
186	710 x 497 x 1158	572 x 320 x 1019	3	21	420	E 862 372 B	3.290,-
221	710 x 497 x 1343	572 x 320 x 1204	3	21	451	E 862 373 B	3.584,-
253	710 x 497 x 1528	572 x 320 x 1389	3	28	520	E 862 374 B	4.172,-
431	892 x 571 x 1589	768 x 394 x 1450	3	40	655	E 862 375 B	5.459,-
475	892 x 571 x 1739	768 x 394 x 1615	4	40	707	E 862 376 B	5.783,-
525	892 x 571 x 1905	768 x 394 x 1781	4	50	765	E 862 377 B	6.299,-
613*	999 x 580 x 1905	875 x 403 x 1781	4	55	935	E 862 378 B	6.859,-
792*	1252 x 580 x 1905	1128 x 403 x 1781	4	65	1063	E 862 380 B	7.979,-
818*	1288 x 580 x 1905	1164 x 403 x 1781	4	75	1082	E 862 382 B	8.259,-
821*	999 x 717 x 1905	875 x 540 x 1781	4	55	1049	E 862 379 B	7.070,-
1062*	1252 x 717 x 1905	1128 x 540 x 1781	4	65	1187	E 862 381 B	8.259,-
1097*	1288 x 717 x 1905	1164 x 540 x 1781	4	75	1207	E 862 383 B	8.470,-

* 2-flügelige Tür

Zubehör	Art.-Nr.	Euro
Mechanisches Zahlenschloss	E 856 090 B	266,-
Elektr. Zahlenschloss, ohne Notöffnung, 1 Master + 9 Benutzer	E 197 9415 B	252,-
Elektr. Zahlenschloss, mit Notöffnung, 1 Master + 9 Benutzer	E 602 0671 B	330,-
Innentresor, Höhe 200 mm	E 196 8570 B	134,-
Innentresor, Höhe 370 mm (Ordnerhöhe)	E 196 8571 B	237,-
Hängeregistraturauszug	E 196 8572 B	232,-



Datensicherungstresore

- Mehrwandiger Korpus und Tür
- Tür 151 mm stark, mit allseitiger Bolzenverriegelung
- Doppelbart-Schloss inkl. 2 Schlüsseln
- Beschläge 60 mm vorstehend
- Feuerschutz durch Brandprüfung nach EN 1047-1 Güteklasse S 120 DIS
- Durch spezielle Füllungen und Dichtungen sind Datenträger und Dokumente optimal vor Bränden und Löschwasser geschützt
- RAL 7035 lichtgrau



Zubehör	Art.-Nr.	Euro
Mechanisches Zahlenschloss	E 856 090 B	266,-
Elektr. Zahlenschloss, ohne Notöffnung, 1 Master + 9 Benutzer	E 197 9415 B	252,-
Schublade, für Sicherheitsstufe A + S2, max. 3 Stück je Tresor	E 197 9408 B	260,-
Schublade, für Sicherheitsstufe Klasse I, max. 3 Stück je Tresor	E 197 9409 B	260,-

Ihre Produktvorteile:

- Sicherheitsstufe A + S2
- Versicherungsschutz: gewerblich + privat bis ca. 5.000 Euro
- 60 min. Feuerschutz für Datenträger und Papier (S60 DIS)

Ihre Produktvorteile:

- Sicherheitsstufe Klasse I
- Versicherungsschutz: gewerblich bis ca. 20.000 Euro privat bis ca. 65.000 Euro
- 60 min. Feuerschutz für Datenträger und Papier (S60 DIS)

Volumen l	Außenmaße B x T x H	Innenmaße B x T x H	Anzahl Böden	Gewicht kg	Art.-Nr.	Euro
58	563 x 630 x 635	368 x 397 x 400	1	197	E 197 9433 B	2.170,-
79	563 x 755 x 635	368 x 522 x 400	1	222	E 197 9434 B	2.239,-

Volumen l	Außenmaße B x T x H	Innenmaße B x T x H	Anzahl Böden	Gewicht kg	Art.-Nr.	Euro
58	563 x 630 x 635	368 x 397 x 400	1	197	E 197 9435 B	2.239,-
79	563 x 755 x 635	368 x 522 x 400	1	222	E 197 9436 B	2.562,-

Datensicherungstresore

- Mehrwandiger Korpus und Tür
- Tür 151 mm stark, mit allseitiger Bolzenverriegelung
- Doppelbart-Schloss inkl. 2 Schlüsseln
- Beschläge 60 mm vorstehend
- Feuerschutz durch Brandprüfung nach EN 1047-1 Güteklasse S 120 DIS
- Durch spezielle Füllungen und Dichtungen sind Datenträger und Dokumente optimal vor Bränden und Löschwasser geschützt
- Mit 85 mm hohem Sockel
- RAL 7035 lichtgrau
- Schubladen als Zubehör gegen Mehrpreis



Volumen l	Außenmaße B x T x H	Innenmaße B x T x H	Anzahl Böden	Gewicht kg	Art.-Nr.	Euro
170	714 x 662 x 1143	493 x 388 x 887	2	433	E 197 9437 B	4.270,-
234	800 x 730 x 1143	579 x 456 x 887	2	501	E 197 9438 B	4.732,-
276	800 x 730 x 1300	579 x 456 x 1044	3	560	E 197 9439 B	5.250,-
418	886 x 789 x 1456	665 x 524 x 1200	4	707	E 197 9440 B	5.599,-

Zubehör	Art.-Nr.	Euro
Mechanisches Zahlenschloss	E 856 090 B	266,-
Elektr. Zahlenschloss, ohne Notöffnung, 1 Master + 9 Benutzer	E 197 9415 B	252,-
Elektr. Zahlenschloss, mit Notöffnung, 1 Master + 9 Benutzer	E 602 0671 B	330,-
Schublade, für Sicherheitsstufe Klasse I	E 197 9410 B	260,-

Ihre Produktvorteile:

- Sicherheitsstufe Klasse I
- Versicherungsschutz: gewerblich bis ca. 20.000 Euro privat bis ca. 65.000 Euro
- 120 min. Feuerschutz für Datenträger und Papier (S120 DIS)



Bei Bestellung von Zubehör ohne Hauptartikel können zusätzliche Versandkosten entstehen.



Kassentresor

• Einwurfresor mit gesicherter Entnahmeschublade • Einwurfschlitz mit Sicherungshebel ausschließlich für Geldscheine • Ausgestattet mit 2 Zylinderschlössern: 1 Schloss zur Verriegelung an der Montageplatte, 1 Schloss für die Verriegelung der Entnahmeschublade • Montageplatte zur Verankerung unter der Kasse oder dem Tresen • Inkl. Befestigungsmaterial • Hochwertige Beschichtung in RAL 9003 signalweiß



i **Ihre Produktvorteile:**

- Bei Bedarf kann der Tresor entriegelt und separat transportiert werden, z. B. zum Geldzählen im Kassenbüro

Volumen l	Außenmaße B x T x H mm	Innenmaße B x T x H mm	Gewicht kg	Art.-Nr.	Euro
2	100 x 195 x 225	95 x 120 x 175	2	E 604 0031 B	112,-

Einwurftresore

• Leichte Ausführung • Mit Einwurfklappe 3 mm stark und Zylinderschloss in Frontseite oben • Beim Schließen der Klappe fällt das eingelegte Material in den Tresor, eine Rückholsicherung verhindert die nochmalige Entnahme • Einwandiger Korpus 3 mm stark, Tür doppelwandig 45 mm stark, Türblatt 6 mm stark • Doppelbart-Sicherheitsschloss inklusive zwei Schlüsseln • Rückwand und Boden mit je zwei Bohrungen für Verankerung • Lackierung in RAL 7035 lichtgrau



Volumen l	Außenmaße B x T x H mm	Innenmaße B x T x H mm	Gewicht kg	Art.-Nr.	Euro
16	250 x 250 x 600	240 x 200 x 400	28	E 862 311 B	602,-
24	250 x 250 x 800	240 x 200 x 600	36	E 862 312 B	699,-
33	250 x 250 x 1000	240 x 200 x 800	45	E 862 313 B	784,-
43	460 x 460 x 600	454 x 415 x 400	42	E 862 314 B	742,-
78	460 x 460 x 800	454 x 415 x 600	68	E 862 315 B	755,-
81	460 x 460 x 1000	454 x 415 x 800	81	E 862 316 B	979,-

Zubehör	Art.-Nr.	Euro
Mechanisches Zahlenschloss	E 856 090 B	266,-
Elektr. Zahlenschloss ohne Notöffnung, 1 Master + 9 Benutzer	E 197 9415 B	252,-
Elektr. Zahlenschloss mit Notöffnung, 1 Master + 9 Benutzer	E 602 0671 B	330,-

+ **Ihre Produktvorteile:**

- Sicherheitsstufe A + S1
- Versicherungsschutz nach Absprache mit Ihrem Versicherer
- Einwurf über eine Klappe
- Rückholsicherung

Einwurf-Schubladentresore

• Freistehende Ausführung, Schutz gegen leichte Brände • Allseitig mehrwandiger Korpus, Tür mehrwandig 104 mm stark • Türbeschlag mit Hängegriff 60 mm vorstehend • Mehrwandige, gepanzerte Schublade 200 mm hoch auf Teleskopschienen • Beim Schließen der Schublade fällt das eingelegte Material in den Tresor, eine Rückholsicherung verhindert die nochmalige Entnahme • 1 Fachboden • Doppelbart-Sicherheitsschloss inklusive zwei Schlüsseln • Lackierung in RAL 7035 lichtgrau



+ **Ihre Produktvorteile:**

- Sicherheitsstufe Klasse I + Klasse D-I
- Versicherungsschutz nach Absprache mit Ihrem Versicherer
- Einwurf über eine Schublade
- Rückholsicherung

Volumen l	Außenmaße B x T x H mm	Innenmaße B x T x H mm	Gewicht kg	Art.-Nr.	Euro
53	650 x 550 x 800	514 x 380 x 530	300	E 862 320 B	2.379,-
92	650 x 550 x 1000	514 x 380 x 730	300	E 862 321 B	2.632,-
131	650 x 550 x 1200	514 x 380 x 930	300	E 862 322 B	2.799,-

Zubehör	Art.-Nr.	Euro
Mechanisches Zahlenschloss	E 856 090 B	266,-
Elektr. Zahlenschloss ohne Notöffnung, 1 Master + 9 Benutzer	E 197 9415 B	252,-
Elektr. Zahlenschloss mit Notöffnung, 1 Master + 9 Benutzer	E 602 0671 B	330,-



Waffenschränke - Klasse 0

- Waffenschränke nach VdS 2450/EN 1143-1 Klasse N / 0 und ECB.S • Allseitig mehrwandiger Korpus (25 mm stark) und mehrwandige Tür (74 mm stark) • Verankerung durch eine Bohrung im Boden vorbereitet und zusätzliche Bohrung in der Rückwand (nicht durchgebohrt)
- Dreiseitige Verriegelung über Doppelbart-Sicherheitschloss inklusive 2 Schlüssel • Scharnierseite zusätzlich durch ein Hintergreifprofil gesichert • Außenliegende Scharniere und 60 mm vorstehender Klappgriff • Türöffnungswinkel 180° • Inklusive Verankerungsmaterial
- Lieferung in RAL 7035 lichtgrau oder RAL 7024 graphitgrau



Ihre Produktvorteile:

- Einbruchschutz Grad 0 nach EN 1143-1
- Versicherungsschutz: gewerblich bis 10.000 Euro privat bis 45.000 Euro

Anzahl Waffenhalter	Außenmaße B x T x H mm	Anzahl Böden	Gewicht kg	RAL 7035 lichtgrau Art.-Nr.	RAL 7024 graphitgrau Art.-Nr.	Euro
5	350 x 350 x 1500	1	126	E 640 9819 B	E 640 9820 B	882,-
7	450 x 350 x 1500	1	145	E 640 9821 B	E 640 9822 B	952,-
16*	550 x 450 x 1500	2	175	E 640 9823 B	E 640 9824 B	1.119,-
18*	600 x 500 x 1600	2	220	E 640 9825 B	E 640 9826 B	1.288,-
20*	655 x 500 x 1600	2	232	E 640 9827 B	E 640 9828 B	1.330,-
4**/**	450 x 450 x 1500	3	167	E 640 9829 B	E 640 9830 B	1.092,-
7**/**	550 x 450 x 1500	3	195	E 640 9831 B	E 640 9832 B	1.190,-
17**/**	655 x 500 x 1600	4	242	E 640 9833 B	E 640 9834 B	1.399,-

* mit 4 Staufächern an der Türinnenseite, Putzstockhalter, Hakenleiste

** mit Trennwand



Zubehör	Art.-Nr.	Euro
Elektr. Zahlenschloss ohne Notöffnung, 1 Master + 1 Benutzer	E 197 9415 B	252,-

Waffenschränke - Klasse 1

- Waffenschränke nach VdS 2450/EN 1143-1 Klasse 1 und ECB.S • Allseitig mehrwandiger Korpus (25 mm stark) und mehrwandige Tür (74 mm stark) • Verankerung durch eine Bohrung im Boden vorbereitet und zusätzliche Bohrung in der Rückwand (nicht durchgebohrt)
- Dreiseitige Verriegelung über Doppelbart-Sicherheitschloss inklusive 2 Schlüssel • Scharnierseite zusätzlich durch ein Hintergreifprofil gesichert • Außenliegende Scharniere und 60 mm vorstehender Klappgriff • Türöffnungswinkel 180° • Inklusive Verankerungsmaterial
- Lieferung in RAL 7035 lichtgrau oder RAL 7024 graphitgrau



Ihre Produktvorteile:

- Einbruchschutz Grad 1 nach EN 1143-1
- Versicherungsschutz: gewerblich bis 20.000 Euro privat bis 65.000 Euro

Anzahl Waffenhalter	Außenmaße B x T x H mm	Anzahl Böden	Gewicht kg	RAL 7035 lichtgrau Art.-Nr.	RAL 7024 graphitgrau Art.-Nr.	Euro
5	350 x 350 x 1.250	0	109	E 640 9799 B	E 640 9800 B	910,-
7	450 x 350 x 1.250	0	126	E 640 9801 B	E 640 9802 B	979,-
5	350 x 350 x 1.500	1	131	E 640 9803 B	E 640 9804 B	979,-
7	450 x 350 x 1.500	1	150	E 640 9805 B	E 640 9806 B	1.022,-
16*	550 x 450 x 1.500	2	179	E 640 9807 B	E 640 9808 B	1.148,-
18*	600 x 500 x 1.600	2	225	E 640 9809 B	E 640 9810 B	1.330,-
20*	655 x 500 x 1.600	1	237	E 640 9811 B	E 640 9812 B	1.399,-
4**/**	450 x 450 x 1.500	3	172	E 640 9813 B	E 640 9814 B	1.190,-
7**/**	550 x 450 x 1.500	3	199	E 640 9815 B	E 640 9816 B	1.330,-
17**/**	655 x 500 x 1.600	4	247	E 640 9817 B	E 640 9818 B	1.539,-

* mit 4 Staufächern an der Türinnenseite, Putzstockhalter, Hakenleiste

** mit Trennwand

Zubehör	Art.-Nr.	Euro
Elektr. Zahlenschloss ohne Notöffnung, 1 Master + 1 Benutzer	E 197 9415 B	252,-



Bei Bestellung von Zubehör ohne Hauptartikel können zusätzliche Versandkosten entstehen.

Möbeleinsatztresore

- Tür doppelwandig 53 mm stark, mit dreiseitiger Verriegelung durch Schließbolzen (20 mm)
- Scharnierseite mit starren Bolzen gesichert
- Hochwertige Feuerisolierung und umlaufende Feuerfalz
- Beschlag und Scharniere 13 mm vorstehend
- Türöffnungswinkel 180°
- Innentresor 73 mm hoch mit Zylinderschloss inkl. 2 Schlüsseln
- Je zwei Bohrungen in Rückwand und Boden zur Befestigung
- Lackierung in RAL 7035 lichtgrau



Ihre Produktvorteile:

- Sicherheitsstufe B
- Versicherungsschutz: gewerblich + privat bis ca. 2.500 Euro
- Inkl. Innentresor

Volumen l	Außenmaße B x T x H mm	Innenmaße B x T x H mm	Gewicht kg	Art.-Nr.	Euro
19	395 x 380 x 255	335 x 290 x 119	30,5	E 857 507 B	279,-
38	395 x 380 x 455	335 x 290 x 324	45	E 851 272 B	504,-
58	395 x 380 x 655	335 x 290 x 524	60	E 851 273 B	602,-
Zubehör				Art.-Nr.	Euro
Elektr. Zahlenschloss ohne Notöffnung, 1 Master + 9 Benutzer				E 197 9415 B	252,-

Möbeleinsatztresore

- Tür doppelwandig, mit dreiseitiger Verriegelung durch Schließbolzen
- Hochwertige Feuerisolierung und umlaufende Feuerfalz
- Beschlag und Scharniere 12 mm vorstehend
- Klappgriff mit Doppelbartsicherheitsschloss und 2 Schlüsseln
- Je zwei Bohrungen in Rückwand und Boden zur Befestigung
- Lackierung in RAL 7035 lichtgrau



Ihre Produktvorteile:

- Sicherheitsstufe B + S2
- Versicherungsschutz: gewerblich bis ca. 10.000 Euro privat bis ca. 40.000 Euro

Volumen l	Außenmaße B x T x H	Innenmaße B x T x H	Anzahl Böden	Gewicht kg	Art.-Nr.	Euro
23	420 x 380 x 300	348 x 290 x 226	1	32	E 197 9441 B	316,-
23	300 x 380 x 420	228 x 290 x 346	1	32	E 197 9442 B	316,-
53	425 x 380 x 605	353 x 290 x 531	1	52	E 197 9443 B	504,-
63	425 x 380 x 705	353 x 290 x 631	2	60	E 197 9444 B	546,-
73	425 x 380 x 805	353 x 290 x 731	2	66	E 197 9445 B	588,-
Zubehör				Art.-Nr.	Euro	
Elektr. Zahlenschloss ohne Notöffnung, 1 Master + 9 Benutzer				E 197 9415 B	252,-	

Möbeleinsatztresore

- Korpus und Tür aus hochwertigem, gekantetem Stahl
- Einseitige Verriegelung durch Rundbolzen
- Elektronischschloss mit mechanischer Notöffnung (Zylinderschloss), 2 Notöffnungsschlüssel
- Akustische und optische Funktionsüberwachung
- 3- bis 8-stelliger Benutzercode
- Inkl. Batterie
- Jeweils 2 Bohrungen im Boden und der Rückwand
- Inkl. Verankerungsmaterial
- RAL 7035 lichtgrau

Ihre Produktvorteile:

- Für den privaten Gebrauch
- Mit elektronischem Zahlenkombinationsschloß

Volumen l	Außenmaße B x T x H	Innenmaße B x T x H	Anzahl Böden	Gewicht kg	Art.-Nr.	Euro
8	310 x 200 x 200	306 x 158 x 192	-	6	E 646 9821 B	91,-
14	350 x 250 x 250	346 x 188 x 242	1	11	E 646 9822 B	109,-

- Korpus und Tür aus hochwertigem, gekantetem Stahl
- Tür mit einseitiger Verriegelung durch Rundbolzen
- Elektronischschloss mit 6-stelligem LED Display für Status und Codeanzeige
- 3- bis 6-stelliger Benutzercode, 3- bis 6-stelliger Managercode
- Mechanische Notöffnung (Zylinderschloss mit 2 Schlüsseln)
- Verriegelung mittels Motorschloß
- Jeweils 2 Bohrungen im Boden und der Rückwand
- Inkl. Batterien und Verankerungsmaterial
- RAL 7035 lichtgrau

Ihre Produktvorteile:

- Mit elektronischem Tastenschloß und LED-Display
- Gäste- und Hotelcode

Volumen l	Außenmaße B x T x H	Innenmaße B x T x H	Anzahl Böden	Gewicht kg	Art.-Nr.	Euro
14	350 x 250 x 250	345 x 180 x 220	-	11	E 646 9823 B	159,-
24	365 x 230 x 435	427 x 286 x 200	-	14,5	E 646 9824 B	199,-

Lapptresore

- Tür und Korpus mehrwandig
- Durch spezielle Dichtungen und Füllstoffe feuersicher bis 840 °C
- Türöffnung bis 180° möglich
- Scharnierseite mit zusätzlichem Hintergreifprofil bietet zusätzliche Sicherheit
- Beschlag und Scharniere 12 mm vorstehend
- Klappgriff mit Doppelbartsicherheitsschloss und 2 Schlüsseln
- Je zwei Bohrungen in Rückwand und Boden zur Befestigung
- Lackierung in RAL 7035 lichtgrau
- Zahlenschloß (wie abgebildet) gegen Aufpreis

Ihre Produktvorteile:

- Sicherheitsstufe Klasse A + S1
- Versicherungsschutz: gewerblich + privat bis 5.000 Euro
- 30 min. Feuerschutz für Papier (LFS 30 P)



Volumen l	Außenmaße B x T x H mm	Innenmaße B x T x H mm	Anzahl Böden	Gewicht kg	Art.-Nr.	Euro
21	470 x 383 x 200	434 x 291 x 167	-	29,3	E 604 0033 B	392,-
	200 x 383 x 470	164 x 291 x 437	-	29,3	E 604 0034 B	392,-
Zubehör				Art.-Nr.	Euro	
Elektr. Zahlenschloß ohne Notöffnung, 1 Master + 1 Benutzer				E 197 9415 B	252,-	

Schlüsselbox

- Für die sichere Aufbewahrung von Türschlüsseln, Autoschlüsseln etc.
- Leicht zu bedienendes Zahlenkombinationsschloß, wahlweise mit Drucktasten oder Drehzahlen
- Für die Wandverankerung vorbereitet
- Inkl. wasserdichter Wetterhaube und Befestigungsmaterial
- Schwarz/silber



mit 4-Zahlen-Drehkombinationsschloß und magnetischer Schlüsselaufhängung

Abb.	B x T x H mm	Art.-Nr.	Euro
1	62 x 58 x 115	E 197 9412 B	78,-
2	65 x 35 x 100	E 604 0035 B	78,-



BESTELLEN SIE JETZT! (BITTE AUSFÜLLEN)

Art-Nr.	Artikel/Bezeichnung/Farbe/Dekor	Menge	Einzelpreis

RÜCKGABE VON ELEKTROALTGERÄTEN (SIEHE RÜCKSEITE)

- Bei der Lieferung der bestellten Artikel möchten wir Elektroaltgeräte zurückgeben.
Bitte nehmen Sie hierzu Kontakt mit uns auf. Vielen Dank.

KOSTENLOSER KATALOG

- Bitte senden Sie uns _____ KATALOG(E) kostenfrei zu. Vielen Dank.

Rechnungsanschrift	Abweichende Lieferadresse	Ansprechpartner für Rückfragen
Firma		Herr/Frau
Straße		Abt.
Postfach		Tel.
PLZ/Ort		Fax
E-Mail		E-Mail

Wir bestellen zu den im Katalog ausgewiesenen Geschäftsbedingungen und den aktuell gültigen Katalogpreisen zuzüglich MwSt.

WIR INTERESSIEREN UNS FÜR SIE!

Mitarbeiterzahl?

- unter 10
 10-50
 50-200
 über 200
 Sonstiges

Branche?

- Handel/Dienstleistungen
 Handwerk
 Öffentlicher Dienst
 Industrie
 Sonstiges

FIRMENSTEMPEL DATUM/UNTERSCHRIFT

RICHTIGE ENTSORGUNG VON ELEKTROALTGERÄTEN

Elektro- und Elektronikgeräte dürfen am Ende ihrer Lebensdauer **nicht im Hausmüll entsorgt** werden. Sie müssen einer **getrennten Sammlung** zugeführt werden. Diese Pflicht betrifft uns alle – so leisten wir gemeinsam einen wichtigen Beitrag für den umfassenden Ressourcenschutz.

Sie können bei der Auslieferung neuer Waren Geräte folgender Kategorien kostenfrei an Ihren Händler übergeben, der sich dann um die fachgerechte Entsorgung kümmern wird.

- Wärmeüberträger, bei denen andere Substanzen als Wasser – z.B. Gase, Öle, Kühl- und Kältemittel oder Sekundärstoffe – zum Zweck der Kühlung/Heizung oder Entfeuchtung benutzt werden
- Bildschirme, Monitore und Geräte, die Bildschirme mit einer Oberfläche von mehr als 100 cm² enthalten
- Geräte, bei denen mindestens eine der äußeren Abmessungen mehr als 50 Zentimeter beträgt

Alle anderen Geräte wie z.B. Lampen oder kleinere Geräte der Informationstechnik können Sie bei Sammelstellen Ihrer örtlichen Abfallwirtschaftsbetriebe kostenfrei abgeben.

Schützen Sie Ihre personenbezogenen Daten!

Sofern das alte Elektro- bzw. Elektronikgerät personenbezogene Daten enthält, sind Sie selbst für deren Löschung verantwortlich.

Schützen Sie die Umwelt!

Sofern möglich, entnehmen Sie dem Altgerät bitte alte Batterien oder Akkus, bevor Sie es zur Entsorgung zurückgeben.

Abfälle vorausschauend vermeiden

Bevorzugen Sie z.B. Produkte mit längerer Lebensdauer. So reduzieren Sie die Entstehung von Abfällen bereits beim Kauf. Elektro-Altgeräte können zudem der Wiederverwendung zugeführt werden, anstatt diese zu entsorgen.



HABEN SIE NOCH FRAGEN?

Zusätzliche Informationen erhalten Sie auf

www.elektrogesetz.de

oder kontaktieren Sie Ihren Händler direkt.

RAL 1001 beige	RAL 3003 rubinrot	RAL 6010 grasgrün	RAL 7036 platingrau
RAL 1002 sandgelb	RAL 3004 purpurrot	RAL 6011 resedagrün	RAL 7037 staubgrau
RAL 1003 signalgelb	RAL 3005 weinrot	RAL 6018 gelbgrün	RAL 7038 achatgrau
RAL 1004 goldgelb	RAL 3013 tomatenrot	RAL 6019 weißgrün	RAL 7044 seidengrau
RAL 1007 narzissengelb	RAL 3020 verkehrsrot	RAL 6024 verkehrsgrün	RAL 7047 telegrau 4
RAL 1011 braunbeige	RAL 4001 rotlila	RAL 6027 lichtgrün	RAL 8001 ockerbraun
RAL 1013 perlweiß	RAL 4003 erikaviolett	RAL 6029 minzgrün	RAL 8004 kupferbraun
RAL 1014 elfenbein	RAL 4004 bordeauxviolett	RAL 6032 signalgrün	RAL 8012 rotbraun
RAL 1015 hellelfenbein	RAL 5002 ultramarinblau	RAL 6034 pastelltürkis	RAL 8014 sepiabraun
RAL 1016 schwefelgelb	RAL 5005 signalblau	RAL 7001 silbergrau	RAL 8015 kastanienbraun
RAL 1018 zinkgelb	RAL 5007 brillantblau	RAL 7004 signalgrau	RAL 8016 mahagonibraun
RAL 1021 rapsgelb	RAL 5010 enzianblau	RAL 7005 mausgrau	RAL 8017 schokoladenbraun
RAL 1023 verkehrsgelb	RAL 5012 lichtblau	RAL 7011 eisengrau	RAL 8024 beigebraun
RAL 1028 melonengelb	RAL 5013 kobaltblau	RAL 7015 schiefergrau	RAL 8028 terrabraun
RAL 1034 pastellgelb	RAL 5015 himmelblau	RAL 7016 anthrazitgrau	RAL 9001 cremeweiß
RAL 1037 sonnengelb	RAL 5017 verkehrsblau	RAL 7021 schwarzgrau	RAL 9002 grauweiß
RAL 2000 gelborange	RAL 5018 türkisblau	RAL 7022 umbragrau	RAL 9004 signalschwarz
RAL 2002 blutorange	RAL 5019 capriblau	RAL 7024 graphitgrau	RAL 9005 tiefschwarz
RAL 2003 pastellorange	RAL 5021 wasserblau	RAL 7026 granitgrau	RAL 9006 weißaluminium
RAL 2004 reinorange	RAL 5023 fernblau	RAL 7030 steingrau	RAL 9007 graualuminium
RAL 2009 verkehrsorange	RAL 6000 patinagrün	RAL 7031 blaugrau	RAL 9010 reinweiß
RAL 2010 signalorange	RAL 6001 smaragdgrün	RAL 7032 kieselgrau	RAL 9011 graphitschwarz
RAL 3000 feuerrot	RAL 6005 moosgrün	RAL 7033 zementgrau	RAL 9016 verkehrsweiß
RAL 3001 signalrot	RAL 6009 tannengrün	RAL 7035 lichtgrau	RAL 9017 verkehrsschwarz

Aus drucktechnischen Gründen sind Abweichungen dieser Farbvorlage gegenüber den RAL-Originaltönen möglich.

Ein Partner der **e.i.s**-Gruppe

eltrik-HABE Handelsgesellschaft mbH

ELTRIK

HABE



Chemnitzer Straße 114
09212 Limbach-Oberfrohna



www.eltrik-habe.de



03722 96127



verkauf@eltrik-habe.de

- Werkzeuge
- Maschinen
- Betriebseinrichtung
- Werkstattausrüstung
- Arbeitsschutz
- DIN- und Normteile
- Reparatur von Elektrowerkzeugen



Druckprodukt mit finanziellem
Klimabeitrag
ClimatePartner.com/53156-2303-1019

