

SONDERAKTION
UMWELT

Mein Betrieb

Betriebseinrichtung | Büro | Lager | Transport | **Umwelt**

Sommer | 2026

Angebote gültig bis 30.09.2026

Wertstoffsammler

- Kunststoffbehälter zum Sammeln und Trennen von Abfällen und Wertstoffen
- Mit robusten Tragegriffen für einfachen Transport
- Haltevertiefungen auf der Bodenunterseite zum sicheren Entleeren
- Mit Klemmschlitz für Abfallsäcke
- Volumen 60 L
- Lebensmittelrecht in allen Farben, Ausnahme: Schwarz
- B x T x H: 590 x 282 x 645 mm



Hier Sparen Sie **49,-**

Deckelfarbe	Art.-Nr.
gelb	E 646 5771 P
blau	E 646 5772 P
grün	E 646 5773 P
schwarz	E 646 5774 P



Transportwagen

- Aus recyceltem Polypropylen, außer Lenkrollen
- Durch Stecksystem einfach miteinander verbindbar
- Für Wertstoffsammler 60 Liter
- Traglast 80 kg
- 4 Lenkrollen

Art.-Nr. E 648 8382 P



Tretabfallsammler, 47l

- Aus Polyethylen (PE)
- Ideal für eine handfreie Bedienung
- Geräuscharmes robustes Pedal aus Metall
- Kante verhindert das Verrutschen von Müllbeuteln
- Deckel mit Absenkautomatik
- Verdecktes Deckelschloß

Technische Daten
B x T x H: 311 x 406 x 616 mm
Volumen: 47 l
Farbe: anthrazit

Art.-Nr. E 651 6939 P

45,-

NEU!
bei uns



Tretabfallsammler, 68l

- Aus Polyethylen (PE)
- Geräuscharmes robustes Pedal aus Metall
- Müllbeutel können einzeln oder doppelt eingehängt werden
- Deckel mit Absenkautomatik

Technische Daten
B x T x H: 387 x 496 x 643 mm
Volumen: 68 l
Farbe: anthrazit

Art.-Nr. E 651 6940 P

55,-

NEU!
bei uns

Ihr kompetenter Partner:

ELTRIK HABE

Rufen Sie uns noch heute an:
03722 / 96 127

oder schreiben Sie uns:
verkauf@eltrik-habe.de

Hier
Sparen
Sie

ab **25,-**



Kleingebindewannen

- Ideal zum Auffangen von kleineren Mengen direkt am Arbeitsplatz
- Lagerung von kleineren Gebinden und Behältern
- Leichte Reinigung
- Nestbar
- Hergestellt aus 100% Polyethylen
- Farbe schwarz

Ausführung	Ausgießer	B x T x H mm	Auffangvolumen l	Art.-Nr.	Euro
Ohne Gitterrost	ja	400 x 530 x 100	16	E 649 0298 P	25,-
	nein	550 x 1000 x 150	65	E 649 0299 P	42,-
Mit Gitterrost	nein	550 x 1000 x 150	65	E 649 0300 P	57,-

Auffangwannen aus Polyethylen (PE) für KTC/IBC

- Die Wannen vereinen hohe Stabilität und hohe Beständigkeit gegen Öle, Säuren, Laugen etc.
- Zur Lagerung von Kubischen-Tank-Containern (KTC/IBC) geeignet
- Mit allgemeiner bauaufsichtlicher Zulassung des DIBt-Berlin
- Zur vorschriftsmäßigen Lagerung wassergefährdender Flüssigkeiten aller Gefährdungsklassen
- Nicht zur Lagerung entzündbarer Flüssigkeiten zugelassen
- Mit Einfahrtaschen für einen sicheren innerbetrieblichen Transport der leeren Auffangwanne
- Traglast je Stellplatz 2000 kg
- Farbe blau

~~881,-~~
ab **769,-**



Technische Daten

Auffangvolumen:	1000 l
B x T:	1280 x 1660 mm

Höhe mm	Ausführung	Art.-Nr.	Euro
870	Ohne Gitterrost	E 198 8267 P	769,-
870	Mit verzinktem Gitterrost	E 198 8268 P	899,-
895	Mit Polyethylen Gitterrost	E 198 8269 P	975,-



Stoppt das
Wasser.
Schützt, was
zählt.

ab **99,-**

Hochwasserbarrieren

- Barrieren aus ABS zum Schutz vor Hochwasser
- Wasserdruck auf die Barriere sorgt für Stabilität
- Temperaturbeständigkeit von -40° C bis +95° C
- UV-Beständig
- Rutschfestigkeit durch Gummiunterlage auf der Unterseite
- Leicht und schnell aufzustellen, 10m/min durch eine Person
- Elemente werden von links nach rechts zusammengesetzt
- Kompakte Lagerung mit wenig Platzbedarf
- Lebensdauer ca. 30 Jahre
- Farbe rot

Hochwasserschutzbarrieren	Länge mm	Art.-Nr.	Euro
B x H mm 680 x 528			
Gerades Stück	705	E 651 6916 P	99,-
Innen-Eckstück	550	E 651 6917 P	99,-
Außen-Eckstück	670	E 651 6918 P	99,-
Abschluß 1 Paar	300	E 651 6919 P	259,-
B x H mm 850 x 750			
Gerades Stück	1000	E 651 6920 P	185,-
Innen-Eckstück	590	E 651 6921 P	185,-
Außen-Eckstück	710	E 651 6922 P	185,-
Abschluß 1 Paar	400	E 651 6923 P	319,-
B x H mm 950 x 1000			
Gerades Stück	1050	E 651 6924 P	279,-
Innen-Eckstück	630	E 651 6925 P	279,-
Außen-Eckstück	740	E 651 6926 P	279,-
Abschluß 1 Paar	450	E 651 6927 P	329,-

Lieferung inklusive verzinktem Innenbehälter mit praktischen Bügelgriffen



~~339,-~~
255,-

Top
Preis!



3 JAHRE GARANTIE

Kombi-Ascher

- Hergestellt aus verzinktem Stahlblech
- Pulverbeschichtet
- Sicherung des Aschereinsatzes und des Siebes durch Aufstecken des Daches
- Schutzdach verstärkt und mit Schloss
- Vierkantschlüssel wird mitgeliefert
- Standrahmen feuerverzinkt, mit Montagmaterial zur Befestigung des Aschers

Volumen l	38
B x T x H mm	395 x 395 x 910
Farbe	
RAL 6005 Moosgrün	E 849 808 P
RAL 3004 Purpurrot	E 651 2449 P

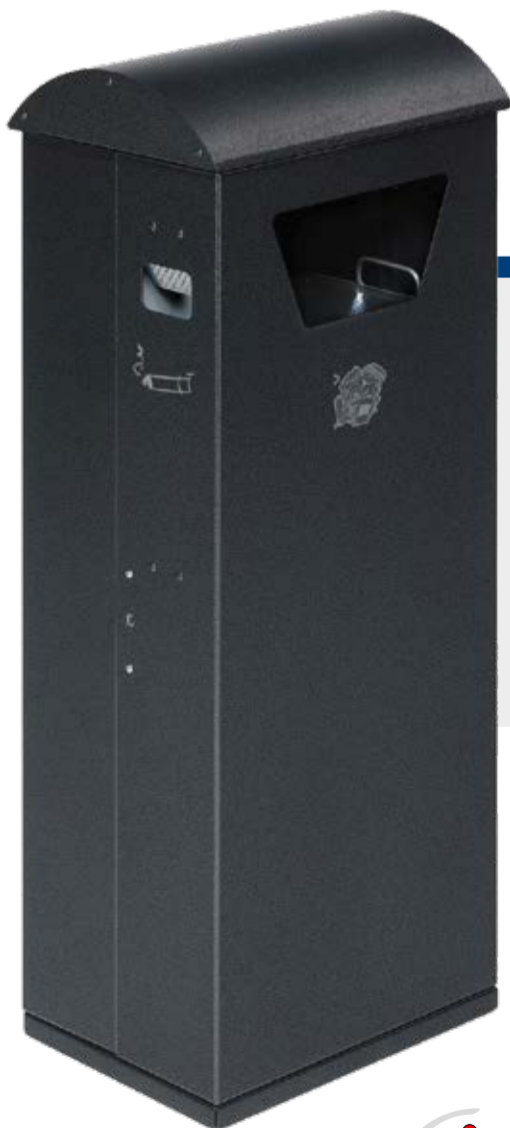

NEU!
bei uns

Kombiascher

- Abfallsammler für den Außenbereich zum freien Aufstellen
- Aus verzinktem Stahlblech mit Pulverbeschichtung
- Mit Dreikantschloss
- Aufkleber und Montagmaterial im Lieferumfang enthalten

Art.-Nr. E 651 7144 P

559,-



Technische Daten

B x T x H:	420 x 320 x 1085 mm
Volumen Inneneinsatz:	55 l
Volumen Ascher:	1,4 l
Farbe:	antik-silber



NEU!
bei uns

Abfallsammler

- Abfallsammler mit Konsole zur Wand- oder Pfostenbefestigung
- Gefertigt aus verzinktem Stahlblech mit Pulverbeschichtung
- Mit Klemmring zur Befestigung von 60l Müllsäcken
- Mit Dreikantschloss
- Aufkleber und Montagmaterial im Lieferumfang enthalten

Art.-Nr. E 651 7143 P

319,-



Technische Daten

B x T x H mit Dach:	350 x 310 x 790 mm
B x T x H Behälter:	300 x 300 x 600 mm
Gewicht:	20 kg
Farbe:	eisenglimmer

Bindemittel auf Torfbasis

- Bindemittel für Öl und Chemikalien
- Leichtes Naturprodukt
- Faseriges Pulver
- Schwimmfähig
- Extrem hohe Saugkraft
- Biologisch abbaubar
- Mindestbestellmenge: 2 Stück

ab **18,-**

Gebinde	Art.-Nr.	Euro/Stück
Eimer, 10 l	E 651 6903 P	19,-
Sack, 20 l	E 651 6904 P	18,-
Sack, 50 l	E 651 6905 P	32,-



Bindemittel aus zerkleinerten Obstkernen

- Bindemittel für Öl und Chemikalien
- Naturprodukt mit höchster Saugkraft
- Hohe Standsicherheit, nach der Anwendung rutschsicher
- Kann nach der Anwendung in Verbrennungsanlagen nahezu rückstandsfrei verbrannt werden
- Biologisch abbaubar

ab **16,-**

Gebinde	Art.-Nr.	Mindestbestellmenge	Euro/Stück
Eimer, 5 kg	E 651 6906 P	2	17,-
Sack, 10 kg	E 651 6907 P	2	16,-
Sack 20 kg	E 651 6908 P	1	31,-



Bindemittel aus Kokosfasern

- Bindemittel für Öl und Chemikalien
- 100% pflanzliche Kokosfasern
- Aufnahmekapazität bis zum 8-fachen des Eigengewichts
- 100% Biologisch abbaubar
- Mindestbestellmenge: 2 Stück

ab **21,50**

Gebinde	Art.-Nr.	Euro/Stück
Eimer, 10 l	E 651 6909 P	21,50
Eimer, 5 kg	E 651 6910 P	35,-



Bindemittel aus Kokosfasern und Obstkernen

- Bindemittel für Öl und Chemikalien
- Naturprodukt zu 100% erneuerbar
- Preisgünstige Entsorgung, da verbrennbar
- Hohe Aufnahmekapazität
- Biologisch abbaubar
- Staub- und rutschfrei
- Mindestbestellmenge: 2 Stück

ab **21,50**

Gebinde	Art.-Nr.	Euro/Stück
Eimer, 5 kg	E 651 6911 P	21,50
Sack, 10 kg	E 651 6912 P	22,50



Hier Sparen Sie

~~111,-~~
ab **89,-**

Mehrweg-Kanalschutz

- Hergestellt aus Polyurethan (Unterseite, stark klebend)
- Resistent gegen Kohlenwasserstoff und die meisten Chemikalien
- Verhindert schnell und wirkungsvoll das Eindringen wasser-gefährdender Flüssigkeiten in den Boden oder die Kanalisation
- Dichtes, flexibles Material
- Ideale Anpassung an die Bodenbeschaffenheit
- Mit praktischem Griff zur komfortablen Anwendung
- Inkl. Tragetasche
- Stärke 8 mm

L x B mm	Art.-Nr.	Euro
400 x 400	E 649 0265 P	89,-
500 x 500	E 649 0198 P	105,-
1000 x 1000	E 649 0266 P	199,-
1600 x 525	E 649 0269 P	259,-
3000 x 350	E 649 0271 P	409,-
2000 x 1000	E 649 0270 P	525,-

Absperr-Barrieren

- Hergestellt aus Polyurethan (sehr klebend)
- Resistent gegen Kohlenwasserstoff und die meisten Chemikalien
- Bietet schnellen Schutz der Umgebung vor auslaufenden Flüssigkeiten
- Einsetzbar auf glattem Untergrund
- Haftet dicht an der Oberfläche
- Ideal zum Eingrenzen von Kanalabflüssen etc
- Wiederverwendbar, kann mit Seifenwasser entgiftet und gereinigt werden
- Inkl. Transport- und Lagerbox
- Beide Enden sind koppelbar

L x B x H mm	Gewicht kg	Art.-Nr.	Euro
2000 x 50 x 50	4,0	E 649 0254 P	175,-
3000 x 50 x 50	12,8	E 649 0255 P	245,-
5000 x 70 x 50	10,0	E 649 0256 P	309,-
3000 x 100 x 70	6,0	E 649 0203 P	395,-

ab **175,-**



Umweltschränke

- Qualitätsfeinblech, strukturiert pulverbeschichtet
- Komplett verschweißte Konstruktion
- TÜV Baumuster geprüft
- Flügeltüren mit Zwangsbelüftung, Schließleistenabdeckung und Dokumententasche
- Drehgriff-Dreipunktverriegelung mit 2 Schlüsseln
- Bodenauffangwannen gemäß StawaR
- B x H: 1000 x 1950 mm

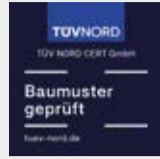

Tiefe mm	400	500	600	700
Anzahl Auffangwanne 17 l	4	3	-	-
Anzahl Auffangwanne 22 l	-	-	4	3
Anzahl Bodenauffangwanne 32 l	-	1	-	-
Anzahl Bodenauffangwanne 42 l	-	-	-	1
Auffangvolumen Gesamt	68	83	88	108
RAL 7035 Lichtgrau	E 651 6857	E 651 6860	E 651 6863	E 651 6866
RAL 7035/1003 Lichtgrau/Signalgelb	E 651 6858	E 651 6861	E 651 6864	E 651 6867
RAL 7035/5010 Lichtgrau/Enzianblau	E 651 6859	E 651 6862	E 651 6865	E 651 6868
Euro	489,-	545,-	529,-	629,-



RAL 7035 Lichtgrau/
RAL 1003 Signalgelb



RAL 7035 Lichtgrau



RAL 7035 Lichtgrau/
RAL 5010 Enzianblau



ab **489,-**



Gefahrstofflager

Technische Daten

Außenmaß B x T x H:	3020 x 2175 x 2300 mm
Innenmaß B x T x H:	2910 x 1990 x 1995 mm
Türmaß B x H:	1320 x 1930 mm
Auffangvolumen:	1030 l
Bodenbelastung:	1000 kg/qm



Gefahrstofflager mit Lüfter im
Dauerbetrieb



Ü Allgemeine
Bauaufsichtliche
Zulassung
DIBt, Berlin

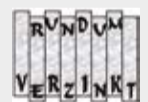

ab **4.699,-**

Gefahrstofflagerung

- Zugelassen für WG-Klassen 1-3
- Zur Lagerung von nicht brennbaren, wassergefährdenden Flüssigkeiten
- GHS Kategorie 1-4
- Für die Innen- und Außenaufstellung geeignet
- Feuerverzinktes Trapezblech
- Dach mit integrierten Regenrinnen an der Längsseite
- Tür mit Profilylinder, Schloss und Drückergarnitur
- Boden mit 3 mm Auffangwanne aus Stahlblech, feuerverzinkt, flüssigkeitsdicht verschweißt, mit Schweißnahtprüfung
- Herausnehmbare hochbelastbare Gitterroste
- Montierte Anlieferung

Art.-Nr. E 651 6929 P

4.699,-

Zusätzlich beim Container mit Lüftung

- Zur aktiven und passiven Lagerung von brennbaren Medien der GHS Kategorie 1-3 mit Lüfter im Dauerbetrieb und Strömungswächter
- Die Elektroinstallationen beinhalten, EX-geschützte Lüfter, Differenzdruckwächter, Sicherungskasten IP65, FI-Schutzschalter 2-polig, Motorschutzschalter mit Hilfskontakt, Leuchtmelder, Signalleuchte, Leitungsschutzschalter
- Für die Außenaufstellung geeignet
- Außenmaße ohne Berücksichtigung von Anbauten

Art.-Nr. E 651 6930 P

7.649,-



ab **89,-**



3 JAHRE GARANTIE



Aluminium-Stufenstehtleiter, einseitig

- Aluminium-Sicherheits-Stehleiter mit Multifunktionsschale
- XXL-Stufen mit Anti-Rutsch-Riffelung, Standfläche 130 mm
- Verzinkte Stahl-Plattform mit Anti-Rutsch-Riffelung
- Parallele Holme oberhalb der Plattform
- Sichere vernietete Holm-Stufen-Verbindung
- Rutschsichere Kunststofffüße

Stufenanzahl Stück	3	4	5	6	7	8
Arbeitshöhe m	2,63	2,85	3,07	3,28	3,50	3,72
Podesthöhe mm	630	850	1070	1280	1500	1720
B x H mm	420 x 1250	450 x 1460	480 x 1710	500 x 1900	530 x 2120	560 x 2330
Gewicht kg	3,6	4,4	5,3	6,2	7,5	8,7
Art.-Nr.	E 604 6244 P	E 604 6245 P	E 604 6246 P	E 604 6247 P	E 604 6248 P	E 604 6249 P
Euro	89,-	105,-	119,-	189,-	205,-	225,-

NEU!
bei uns

ab **149,-**



10 JAHRE GARANTIE

Doppelstufen-Klappritt

- Stufen-Klappritte, doppelseitig begehbar
- Hergestellt aus Aluminium
- Plattform B x T 310 x 240 mm
- Robuste Stufen/Holmverbindungen
- Große rutschfeste 2-Komponenten-Kunststofffüße
- Ausführung: Stufen gebördelt
- Plattform B x T 310 x 240 mm
- Nach TRBS 2121-2 als Arbeitsplatz verwendbar

Stufenanzahl Stück	2 x 2	2 x 3
Arbeitshöhe m	2,47	2,70
Podesthöhe mm	470	700
Breite mm	420	460
Gewicht kg	5	6,3
Art.-Nr.	E 651 6931 P	E 651 6932 P
Euro	149,-	169,-

Multifunktionsleiter mit Stufen

- Alu-Multifunktionsleiter als Anlege- und Schiebeleiter, sowie als beidseitige Steh- und Treppenleiter nutzbar
- Holme und Stufen eloxiert
- Sichere Einstellung der Höhe durch seitliche Blockiergriffe
- Stufe für Stufe höhenverstellbar
- Integrierte Rollen für einfachen Transport
- Breiter Querbalken mit rutschhemmenden großflächigen Füßen
- Geprüft nach EN 131-4
- Belastbar bis 150 kg
- Nach TRBS 2121-2 als Arbeitsplatz verwendbar

Sprossenanzahl Stück	4 x 4	4 x 5
Arbeitshöhe als Anlegeleiter m	4,37	5,38
Arbeitshöhe als Stehleiter m	3,03	3,53
Gewicht kg	16,7	20,1
Art.-Nr.	E 651 6933 P	E 651 6934 P
Euro	369,-	409,-



10 JAHRE GARANTIE

ab **369,-**

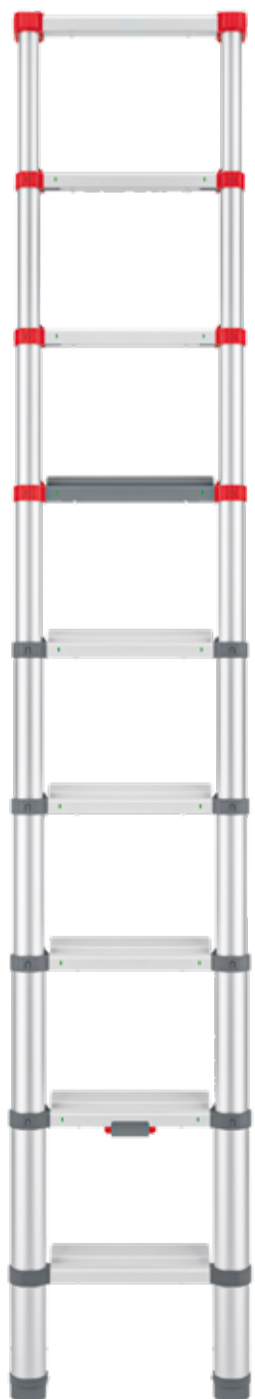

Teleskopanlegeleitern

- Luftgedämpftes und sanftes Einfahren für maximale Sicherheit
- Flexibles Ausziehen der Leiter nach Bedarf, Stufe für Stufe
- Sofortige visuelle Kontrolle der Sicherung
- 80 mm tiefe Alu-Stufen für sicheren Halt
- Gummierter Wandstoßschutz für oberflächenschonendes Anlegen an Wänden
- Runde Alu-Holme
- Sicherheits-Querbalken mit großen Kunststoff-Füßen für stabilen Stand

ab **219,-**

Sprossenanzahl Stück	9	13
Arbeitshöhe m	3,60	4,70
Länge ausgefahren mm	2650	3600
Länge eingefahren mm	780	890
Gewicht kg	10,5	14,9
Art.-Nr.	E 651 6710 P	E 651 6711 P
Euro	219,-	335,-

Aluminium-Mehrzweckleiter

- Mehrzweck-Stufenleiter
- Vielseitig, flexibel verwendbar
- Hergestellt aus Aluminium
- Entspricht EN 131-4
- Stufen genietet
- Integrierte Rollen für einfachen Transport

Technische Daten	
Arbeitshöhe (Anlegeleiter):	3,70 m
Arbeitshöhe (Stehleiter):	3,15 m
Stufentiefe:	80 mm
Maximale Belastung:	bis 150 kg
Gewicht:	11,4 kg

Art.-Nr. E 647 2276 P

349,-



10 JAHRE GARANTIE

Top Preis!



C+P

Der Stahlschrank. Das Original seit 1925.

Kurzporträt

Seit 1925 steht C + P für hochwertige Einrichtungs- und Aufbewahrungslösungen „Made in Germany“. Durch kontinuierliche Weiterentwicklung und hohe Fertigungskompetenz zählt das Unternehmen heute zu den führenden Herstellern in Europa.

C + P begleitet Projekte ganzheitlich – von der Planung über die Produktion bis zur Umsetzung – und bietet innovative, nachhaltige und individuell konfigurierbare Lösungen für unterschiedlichste Branchen.

Der Stammsitz des Unternehmens befindet sich im hessischen Breidenbach. Weitere Produktionsstandorte betreibt C + P im thüringischen Gotha sowie im polnischen Legnica.

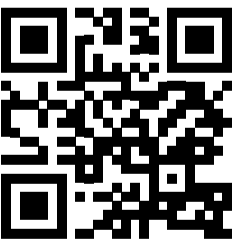

[Zum Unternehmen →](#)



Der neue Classic PLUS



Zu Classic PLUS →



Klassische **Lüftungskiemen** mit eingestanzten Etikettenrahmen



Verdrehsichere und hochbelastbare **Doppel-Schiebehaken** mit Spezialaufhängung



Sicherheits Drehriegelverschluss für Vorhangschloss (dreht in verschlossenem Zustand durch und verhindert damit das Aufbrechen durch Überdrehen), inkl. Türschutz



Umkleide



Aufbewahrung



Doppelstock



Schließfach



Z-Umkleide

Ein Spind, der einfach funktioniert – jeden Tag.

- + **Robuste Stahlkonstruktion:** gemacht für den Dauereinsatz
- + **Sicher verschlossen:** Aufbruchschutz nach DIN
- + **Flexibel planbar:** verschiedene Größen und Ausstattungen
- + **Durchdacht im Detail:** Belüftung, Ordnung, Stabilität

Weitere Farbvarianten finden Sie im → [Farbkonzept](#).

C + P Solid Bänke

Wo Menschen zusammenkommen, zählt Qualität.

- + **Extrem belastbar:** bis zu 750 kg Tragkraft
- + **Individuell kombinierbar:** Sitzflächen, Haken, Varianten
- + **Für jede Umgebung:** von trocken bis Feuchtraum
- + **Sofort einsatzbereit:** vormontiert geliefert
- + **Kein Aufbau nötig**

Abbildung in Buche. Auch mit Kunststoffplatten und HPL-Dekoren erhältlich – alle Varianten im → [Dekor-Überblick](#).

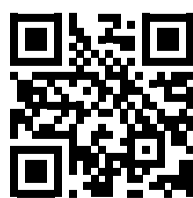

Zu Solid Bänke →

Der Stahlschrank.

Der neue Evolo PLUS



Zu Evolo PLUS →



Designlochbild-Belüftung
Evolo PLUS mit Comfort-
Etikettenrahmen



Verdrehsichere und hoch-
belastbare **Doppel-Schiebe-**
haken mit Spezialaufhängung



Die Abbildung zeigt das
Schloss
SAFE-O-TRONIC LS 400.
Die Serie ermöglicht insge-
samt **58 unterschiedliche**
Schließvarianten.



Umkleide



Aufbewahrung



Doppelstock



Schließfach



Z-Umkleide

Die Lösung für moderne Arbeitswelten.

- + **Maximale Sicherheit:**
Aufbruchschutz Stufe C
- + **Hygienisches Design:**
leicht zu reinigen
- + **Technisch vorbereitet:**
z. B. für elektronische
Schließsysteme
- + **Individuell gestaltbar:**
Materialien, Farben, Ausstattung

Weitere Farbvarianten finden Sie im → [Farbkonzept](#).

Der neue Acurado Pro

In Werkstatt und Produktion zählt
jedes Detail.

- + **Bis zu 700 kg Belastung:**
für schweres Equipment
- + **80 kg Schubladen-Tragkraft:**
stabil & leichtgängig
- + **Maximale Übersicht:**
durchdachte Innenstruktur
- + **Robust & langlebig:**
für den täglichen Profi-Einsatz

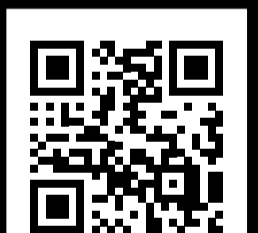

Zu Acurado Pro →

Der Stahlschrank.

Mehr als nur ein Schrank



Ob Händler oder Endkunde – wenn es um professionelle Schranklösungen geht, zählt jedes Detail. Mit der neuen C + P Stahlschrank PLUS Serie setzen wir Maßstäbe: mehr Leistung, mehr Komfort und spürbar mehr Qualität.

Weiterentwickelt im Detail, stark im Einsatz: Moderne Technik trifft auf bewährte C + P Kompetenz. Für effiziente Abläufe, maximale Langlebigkeit und Lösungen, die im Alltag überzeugen.



BIONIC Steel Frame by C + P

Reduzierte Materialdicke bei flächigen Bauteilen und erhöhte Materialstärke in kritischen Bereichen sorgen für maximale Effizienz – bei bis zu 20 % weniger CO₂.



Unsere Herkunft. Ihre Sicherheit.

Made in Germany – vom Stahl über die Produktion bis zum Transport. Alles aus einer Hand. Auf höchstem Niveau.



Durchdachtes Belüftungssystem

Optimale Luftzirkulation dank integrierter Zu- und Abluftöffnungen – für dauerhaft frische Inhalte.



Maximale Stabilität

Spezielle Konstruktion für höchste Belastbarkeit und Langlebigkeit – sicher, robust und zuverlässig im täglichen Einsatz.



Maximale Haltbarkeit

Verzinkte, verstärkte Ablageböden und robuste Fußteile – für dauerhafte Stabilität, selbst bei hoher Belastung.



Türdämpfer

Sanftes, leises Schließen – serienmäßig mit C + P Türdämpfer für mehr Komfort im Alltag.

NEU!

Mehr Stahl.
Mehr Sicherheit.

1,5 mm Tür – gemacht für
den Alltag.
Jetzt konfigurierbar.

Der Stahlschrank.

Zuverlässige **Mobilität** für **jede Last.**

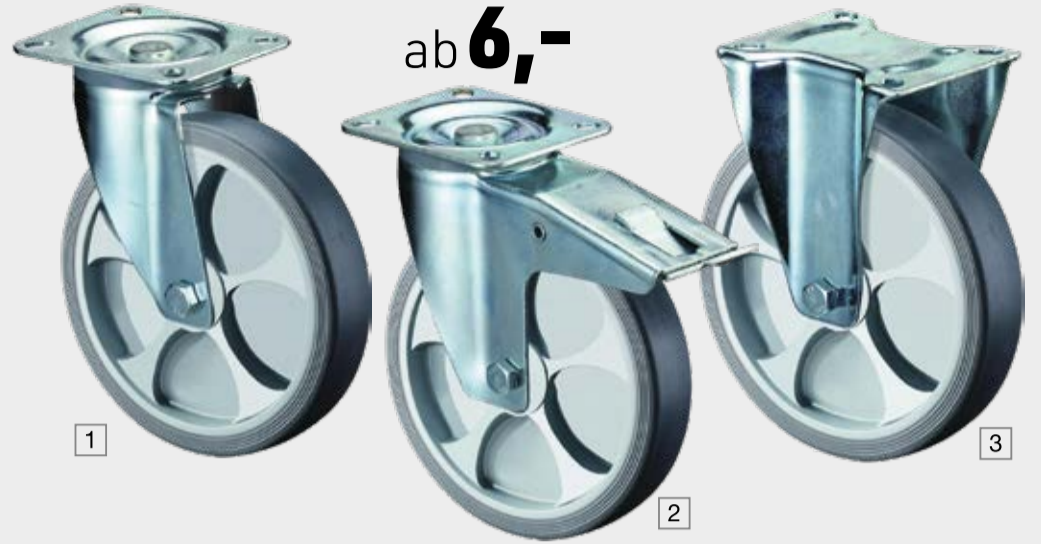

Transportrollen mit Kunststoffrädern

Lauffläche: Kunststoff weiß,
Radkörper: Kunststoff, hohe Tragfähigkeit,
sehr abriebfest, bruchsicher und
wartungsfrei, Rollenlager

Abb.	Modell	Rad-Ø mm	Radbreite mm	Traglast kg	Art.-Nr.	Euro
1	Lenkrolle	80	30	125	E 161 7755 P	6,50
		100	35	125	E 161 7756 P	8,50
		125	34	175	E 161 7757 P	11,-
2	Lenkrolle m. Feststeller	80	30	125	E 161 7761 P	11,50
		100	35	125	E 161 7762 P	13,-
		125	34	175	E 161 7763 P	14,50
3	Bockrolle	80	30	125	E 161 7767 P	6,50
		100	35	125	E 161 7768 P	8,-
		125	34	175	E 161 7769 P	9,-

Transportrollen mit TPE-Rädern

Lauffläche: Thermoplastisches Gummi grau, spurlos,
bodenschonend
Radkörper: Kunststoff, sehr guter Fahr-/Bedienkomfort,
Rollenlager

Abb.	Modell	Rad-Ø mm	Radbreite mm	Traglast kg	Art.-Nr.	Euro
1	Lenkrolle	80	32	100	E 601 7305 P	7,-
		100	32	110	E 601 7306 P	8,-
		125	32	120	E 601 7307 P	10,-
		125	32	120	E 601 7307 P	10,-
2	Lenkrolle m. Feststeller	80	32	100	E 601 7310 P	9,50
		100	32	110	E 601 7311 P	11,-
		125	32	120	E 601 7312 P	12,50
3	Bockrolle	80	32	100	E 601 7315 P	6,-
		100	32	110	E 601 7316 P	7,50
		125	32	120	E 601 7317 P	10,-



Transportrollen mit PU-Rädern

Lauffläche: Polyurethan blau, geräuscharmer Lauf,
sehr guter Fahr-/Bedienungskomfort
Radkörper: Kunststoff, Rollenlager

Abb.	Modell	Rad-Ø mm	Radbreite mm	Traglast kg	Art.-Nr.	Euro
1	Lenkrolle	80	32	70	E 651 6869 P	11,50
		100	34	110	E 651 6870 P	13,50
		125	34	150	E 651 6871 P	18,-
2	Lenkrolle m. Feststeller	80	32	70	E 651 6872 P	15,-
		100	34	110	E 651 6873 P	17,-
		125	34	150	E 651 6874 P	21,-
3	Bockrolle	80	32	70	E 651 6875 P	10,50
		100	34	110	E 651 6876 P	12,50
		125	34	150	E 651 6877 P	17,50

Transportrollen mit Elastik-Gummi-Rädern

Lauffläche: Elastik-Vollgummi blau, bodenschonend,
extrem abriebfest, sehr guter Fahr-/Bedienungskomfort
Radkörper: Kunststoff, Kugellager

Abb.	Modell	Rad-Ø mm	Radbreite mm	Traglast kg	Art.-Nr.	Euro
1	Lenkrolle	80	32	120	E 648 5048 P	10,-
		100	32	150	E 648 5049 P	12,50
		125	32	175	E 648 5050 P	16,-
		125	32	175	E 648 5050 P	16,-
2	Lenkrolle m. Feststeller	80	32	120	E 648 5053 P	12,50
		100	32	150	E 648 5054 P	15,-
		125	32	175	E 648 5055 P	18,50
3	Bockrolle	80	32	120	E 648 5058 P	9,-
		100	32	150	E 648 5059 P	11,50
		125	32	175	E 648 5060 P	15,-



Allzweckroller

- Universell einsetzbar • Handlich und leicht zu transportieren
 - Bereifung Ladefläche Thermoplastischer Gummi (TPE)
- 1 Ladefläche aus MDF mit Anti-Rutsch-Belag und Griffmulde
2 Ladefläche aus 7- bis 9-fach verleimtem Multiplex-Sperrholz mit genopptem Anti-Rutsch-Belag

Abb.	Traglast kg	L x B x H	Gewicht	Art.-Nr.	Euro/Stück	Mindestabnahme
1	330	600 x 350 x 145	5,2	E 601 9545 P	35,-	2
2	200	580 x 290 x 113	4,2	E 651 6878 P	14,50	6

Steckregale

- Vielseitig einsetzbare Fachbodenregale für alle Anwendungen in Lager, Werkstatt, Betrieb, Büro und Archiv
- Einfache, werkzeuglose Montage
- Modulares System, beliebig erweiterbar
- Oberfläche sendzimirverzinkt

Technische Daten

Höhe:	2000 mm
Breite:	1005 mm
Fachlast:	150 kg
Feldlasten:	bis max. 2000 kg
Regalrahmen:	T-Profile
Trapezlochung:	Rastermaß 25 mm
Aussteifung:	durch Kreuzdiagonale
Füße:	Stahl, verzinkt
Anzahl Fachböden:	5 Stück
Fachebenen:	Stahlfachboden mit 40 mm Rohrkante

Tiefe mm	Grundfeld Art.-Nr.	Euro	Anbaufeld Art.-Nr.	Euro
300	E 871 480 P	145,-	E 871 481 P	105,-
400	E 871 482 P	159,-	E 871 483 P	119,-
500	E 871 484 P	175,-	E 871 485 P	129,-
600	E 871 486 P	189,-	E 871 487 P	145,-



~~218,-~~
ab **145,-**

PLANUNGSHINWEISE

Breite Grundfeld + 100 mm
Breite Anbaufeld + 50 mm
Tiefe = Bodentiefe + 9 mm



Raum für Alles.

**Hier
Sparen
Sie**

ab **445,-**

Weitspannregale

- Steckregal zur einfachen Lagerung sperriger und voluminöser Güter
- Großes Ladevolumen auf kleinem Raum
- Beidseitig nutzbar

Breite mm	Tiefe mm	Fachlast Träger kg	Grundfeld		Anbaufeld	
			Art.-Nr.	Euro	Art.-Nr.	Euro
1850	600	790	E 651 6712 P	445,-	E 651 6715 P	375,-
	800	790	E 651 6713 P	485,-	E 651 6716 P	415,-
	1000	790	E 651 6714 P	529,-	E 651 6717 P	455,-
2250	600	660	E 651 6718 P	495,-	E 651 6721 P	425,-
	800	660	E 651 6719 P	539,-	E 651 6722 P	469,-
	1000	660	E 651 6720 P	589,-	E 651 6723 P	515,-
2700	600	700	E 651 6724 P	615,-	E 651 6727 P	545,-
	800	700	E 651 6725 P	669,-	E 651 6728 P	599,-
	1000	700	E 651 6726 P	725,-	E 651 6729 P	649,-

Technische Daten

Fachebenen:	3
Feldlast:	bis max. 2370 kg (bei verteilter Last)
Regalrahmen:	verzinkt
Auflageträger:	RAL 2004 Reinorange
Material Fachboden:	Spanplatte
Höhe:	2000 mm



Top
Preis!



Palettenregale

- Omega-Ständerprofile aus Qualitäts-Bandstahl profiliert
- Höhenverstellbarkeit der Trägerholme 50 mm
- Diagonale und horizontale Ausfachungen aus verzinkten C-Profilen
- Im Lieferumfang enthalten: Fußplatten und Bolzenanker, sowie Sicherungsstifte

Technische Daten

Fachlast:	2000 kg
B x T:	2700 x 1100 mm
Rahmen:	verzinkt
Holme:	orange

~~759,-~~
ab **509,-**

PLANUNGSHINWEISE

- Die Traglasten gelten für gleichmäßig verteilte Fach-/Feldlast
- Breite Grundfeld + 170 mm (RS13-85-65) oder 200 mm (RS16-100-65)
- Breite Anbaufeld + 85 mm (RS13-85-65) oder 100 mm (RS16-100-65)

Höhe mm	Ebenen Stück	max. Feldlast kg	max. Fachhöhe mm	Grundfeld Art.-Nr.	Euro	Anbaufeld Art.-Nr.	Euro
3000	2	4000	1250	E 641 1047 P	509,-	E 641 1048 P	355,-
3500	2	4000	1500	E 641 1051 P	559,-	E 641 1052 P	379,-
4000	3	6000	1150	E 641 1057 P	709,-	E 641 1058 P	505,-



Spanplattenböden

- Material P4, roh/roh
- Stärke 38 mm
- Maßgenauer Zuschnitt
- Mit 4 verzinkten Z-Winkeln
- Preis pro Ebene bei Fachbreite 2700 mm

Art.-Nr.	Fachlast kg	Euro/Stück
E 640 8072 P	1400	155,-



Stahlpaneele

- Teilsegmente in 300 mm Breite
- Materialstärke 1,5 mm, Höhe 40 mm
- Anzahl pro Fach: 9 Stück
- Zur einfachen Arretierung stirnseitig gekantet
- Verzinkt
- Preis pro Ebene bei Fachbreite 2700 mm

Art.-Nr.	Fachlast kg	Euro/Set
E 640 8069 P	2700 kg	379,-



Rammschutz aus Stahl

- Stahlblech lackiert gelb
- 4 x 14-er Bohrungen für Bodenbefestigung, inkl. 4 Bolzenanker
- Höhe 400 mm

Rammschutz	Art.-Nr.	Euro/Stück
Eck-Form	E 642 3800 P	59,-
U-Form	E 642 3801 P	69,-

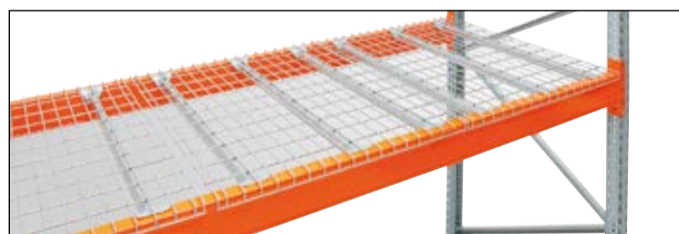

Drahtgitterböden

- Maschenweite 60 x 40 mm
- Mit 3 Unterzügen
- Aufgelegt auf den Auflageträger
- Zur einfachen Arretierung stirnseitig gekantet
- Preis pro Ebene bei Fachbreite 2700 mm

Art.-Nr.	Fachlast kg	Euro/Set
E 640 8071 P	2250	255,-



Gitterrostböden

- Ideal für den Einsatz von Regalsprinkleranlagen
- Maschenweite 60 x 40 mm
- Seitlich angeschweißte Winkeleisen
- Verzinkt
- Preis pro Ebene bei Fachbreite 2700 mm

Art.-Nr.	Fachlast kg	Euro/Set
E 640 8070 P	2700	415,-



Tiefenwinkelrahmen

- Für Regaltiefe 1100 mm
- Mit Rückanschlag zur genauen Positionierung der Palette
- Geschweißte Ausführung aus Winkel 100 x 50 x 6 mm
- Traglast 1500 kg
- Je Palettenplatz 1 Stück erforderlich

Art.-Nr.	Euro/Stück
E 641 1259 P	125,-

Schnelle!
Lieferung!

Stauraum mit System.



- 6 Schubladen: 1 x Fronthöhe 50 mm, 1 x Fronthöhe 100 mm, 3 x Fronthöhe 150 mm, 1 x Fronthöhe 300 mm
- Schubladennutzmaß 600 x 600 mm



- 7 Schubladen: 1 x Fronthöhe 75 mm, 2 x Fronthöhe 100 mm, 1 x Fronthöhe 125 mm, 2 x Fronthöhe 150 mm, 1 x Fronthöhe 200 mm
- Schubladennutzmaß 600 x 600 mm

~~678,-~~
ab **619,-**

Schubladenschränke

- Stabile Stahlkonstruktion
- Zentralverschluß mit Zylinderschloss inkl. 2 Schlüssel
- Schubladen mit Vollauszug (VA) 100%
- Schubladenführungen kugelgelagert
- Einzel-Auszugssperre

Anzahl Schubladen	Art.-Nr.	Euro
6	E 642 3529 P	619,-
7	E 642 3531 P	715,-

Technische Daten

Schubladentraglast:	Bei 50 mm Blendenhöhe, 70 kg Ab 75 mm Blendenhöhe, 100 kg
B x T x H:	705 x 736 x 1019 mm
Korpus:	RAL 7035 Lichtgrau
Front:	RAL 5012 Lichtblau
Schubladennutzmaß:	600 x 600 mm



10 JAHRE
GARANTIE

Kastenwerkbänke

- Geschweißte Stahlblechkonstruktion
- Multiplex-Buchenholzplatte, Plattenstärke 40 mm
- Schubladenvollauszug (VA) 100%
- Komplett montierte Anlieferung

Abbildung	B x H mm	Art.-Nr.	Euro
1	1500 x 859	E 648 3909 P	569,-
	2000 x 859	E 648 3910 P	629,-
2	1500 x 959	E 648 3911 P	589,-
	2000 x 959	E 648 3912 P	649,-
3	1500 x 859	E 642 4904 P	789,-
	2000 x 859	E 642 4905 P	849,-
4	1500 x 959	E 646 5135 P	815,-
	2000 x 959	E 646 5136 P	869,-
3	2000 x 859	E 646 5137 P	999,-
	2000 x 959	E 646 5138 P	1.029,-
4	2000 x 859	E 649 0383 P	1.049,-
	2000 x 959	E 649 0384 P	1.079,-

Schnelle!
Lieferung!

ab **569,-**

Top
Preis!



2

Links: 1 x Stahlfachboden halbe Tiefe
Rechts: 4 x Schublade 150 mm Höhe

Technische Daten

Traglast Schubladen:	100 kg
Tiefe:	750 mm
Gestellfarbe:	RAL 7035 Lichtgrau
Schubladenfarbe:	RAL 5012 Lichtblau
Schubladennutzmaß:	450 x 600 mm



1

Links: 1 x Stahlfachboden, halbe Tiefe
Rechts: 1 x Schublade 150 mm Höhe,
1 x Flügeltüre 450 mm Höhe



3

Links: 1 x Schublade 150 mm Höhe,
1 x Flügeltüre 450 mm Höhe
Mittig: Stahlfachboden halbe Tiefe, Rückwand
Rechts: 3 x Schublade 200 mm Höhe



4

Links: 1 x Schublade 150 mm Höhe,
1 x Flügeltüre 450 mm Höhe
Mittig: 1 x Stahlfachboden halbe Tiefe, Rückwand
Rechts: 4 x Schublade 150 mm Höhe



29,-



Anti-Ermüdungsfliesen im Stecksystem

- Extra dicke Fliese für Komfort und Ermüdungsschutz stehender Mitarbeiter
- Materialstärke 24 mm
- Nahtlose Verbindung der Fliesen für eine glatte Bodenoberfläche
- Hergestellt aus Gummi mit 25% NBR für Haltbarkeit, Rutschfestigkeit und Stoßfestigkeit
- Leicht zu reinigen mit Hochdruckreiniger oder Schlauch
- Rutschfestigkeit geprüft nach DIN 51130
- L x B 500 x 500 mm

Fliese	Art.-Nr.
Mit geschl. Oberfläche	E 604 8048 P
Mit offener Oberfläche	E 604 8049 P

Zubehör zu Anti-Ermüdungsfliesen

Form	Farbe	Art.-Nr.	Euro
Verbindungs-Eckstück	schwarz	E 604 8050 P	8,-
Randleiste	schwarz m. Noppen	E 604 8051 P	13,-
Randleiste	schwarz o. Noppen	E 604 8052 P	13,-
Verbindungs-Eckstück	gelb	E 604 8053 P	8,-
Randleiste	gelb m. Noppen	E 604 8054 P	25,-
Randleiste	gelb o. Noppen	E 604 8055 P	25,-

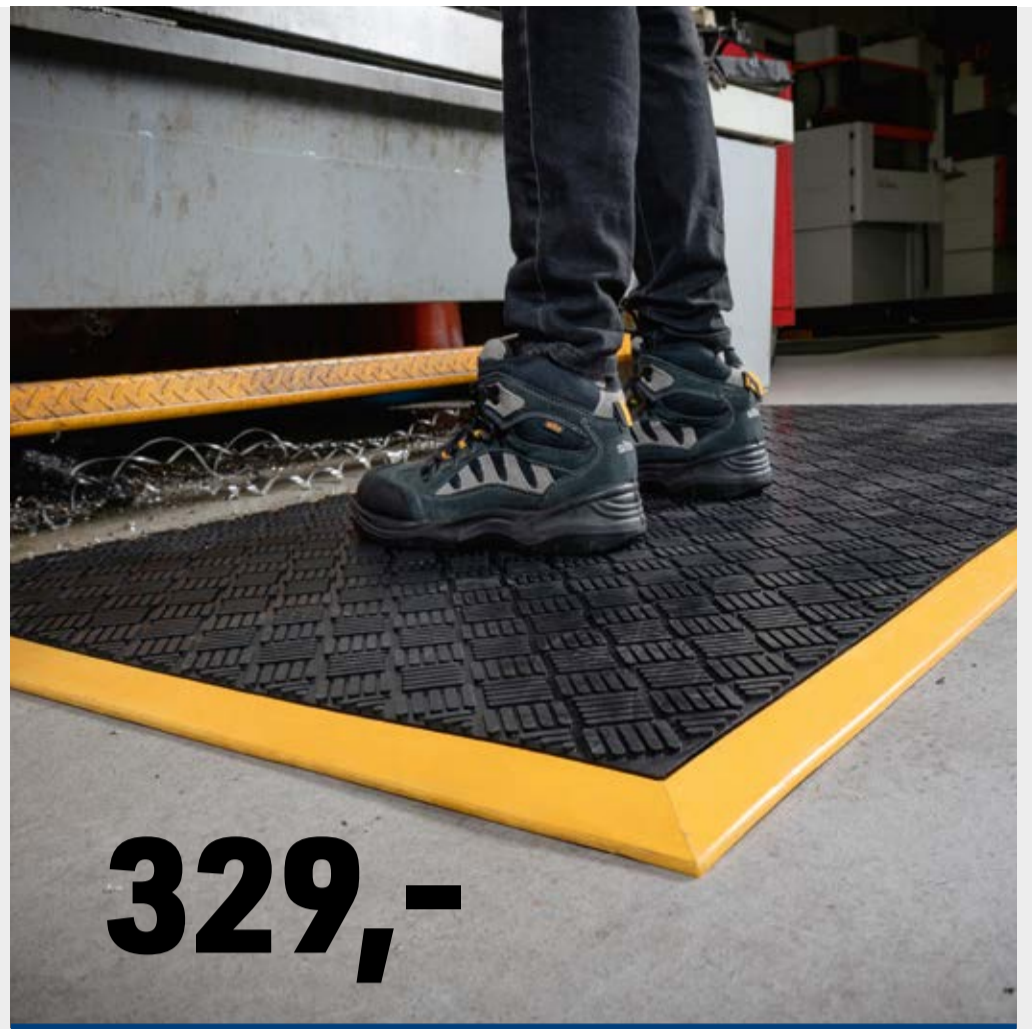

329,-

Anti-Ermüdungsmatte aus Nitritgummi

- Schwere ergonomische Komfort-Sicherheitsmatte
- Durch den Aufbau der Rückseite wird das Verrutschen verhindert
- Oberfläche mit hervorragender Rutschfestigkeit
- Reduzierung der Ermüdungserscheinungen
- Beständig gegen Öle und Chemikalien
- Schwarze mit gelben Rand
- L x B: 900 x 1800 mm
- Materialstärke 18 mm

Art.-Nr. E 651 6928 P

NEU!
bei uns

109,-



3 JAHRE GARANTIE



Technische Daten

Sitzhöhe:	420-550 mm
Sitzbreite:	440 mm
Sitztiefe:	380 mm
Lehnenhöhe:	250 mm

Arbeitsdrehstühle

- Ergonomisch geformte Sitzfläche und Rückenlehne
- Mehrfach verleimtes Buchenschichtholz
- Naturfarben lackiert
- Stufenlose Sitzhöhenverstellung
- Rückenlehne in der Höhe und Neigung verstellbar
- Stabiles Polyamid-Fünffußkreuz mit Sicherheitsdoppelrollen

Art.-Nr. E 841 930 P

119,-



3 JAHRE GARANTIE



Technische Daten

Sitzhöhe:	410-540 mm
Sitzbreite:	460 mm
Sitztiefe:	430 mm
Lehnenhöhe:	300 mm

Arbeitsdrehstuhl mit PU-Schaum

- Ergonomisch geformte Sitzfläche und Rückenlehne
- Stufenlose Sitzhöhenverstellung
- Rückenlehne in der Höhe und Neigung verstellbar
- Stabiles Polyamid-Fünffußkreuz mit Sicherheitsdoppelrollen
- Farbe schwarz

Art.-Nr. E 651 8322 P



ab **139,-**



10 JAHRE GARANTIE

Magazinwagen

- Schweißkonstruktion aus Stahlrohr
- Ladefläche Holzwerkstoffplatte in mittelgrau
- 2 Lenk- und 2 Bockrollen
- Lenkrollen mit Rad-Feststeller
- TPE-Bereifung (thermoplastisches Elastomer)
- Naben mit Rillenkugellager

Technische Daten

Traglast: 300 kg
Rad-Ø: 125 mm
Farbe: RAL 7016 Anthrazitgrau

Ladefläche L x B mm	Außenmaße L x B x H mm	Gewicht kg	Art.-Nr.	Euro
850 x 450	1100 x 450 x 910	14	E 604 1043 P	139,-
1000 x 600	1250 x 600 x 910	19	E 604 1044 P	165,-

NEU!
bei uns

ab **179,-**



Tischwagen, kompakt

- Schweißkonstruktion aus Stahlrohr und Profilstahl
- Böden aus Holzwerkstoffplatte, mittelgrau, im Stahlrahmen liegend
- Umlaufender Rand 12 mm hoch
- 2 Lenk- und 2 Bockrollen mit TPE-Bereifung
- Naben mit Gleitlagerung
- Feststeller an den Lenkrollen

Technische Daten

Traglast: 200 kg
Tragl. oberer/mittlerer Boden: 80 kg
Rad-Ø: 100 mm
Anzahl Böden: 2
Farbe: RAL 7016 Anthrazitgrau

Ladefläche L x B mm	Außenmaße L x B x H mm	Gewicht kg	Art.-Nr.	Euro
740 x 480	873 x 480 x 1011	20	E 651 6708 P	179,-
910 x 610	1043 x 610 x 1011	26	E 651 6709 P	199,-



10 JAHRE GARANTIE

Handgabelhubwagen

- Stabile und robuste Ausführung
- Sicherheitsdeichsel mit Einhandbedienung und integrierter 3fach-Funktion Heben/Neutral/Senken
- Niedrige Bauhöhe der Lastgabel
- Einfuhrrollen an den Gabelenden
- Tandemrollen erhöhen den Fahrkomfort bei unebenen Böden
- Hochwertige Pulverbeschichtung in RAL 2002 Blutorange



Technische Daten

Tragfähigkeit: 2500 kg
Gabellänge: 1150 mm
Gabelbreite: 160 mm
Bereifung Lenkrollen: Gummi 200 x 50 mm
Bereifung Lastrollen: PU 80 x 70 mm

Art.-Nr.	Euro ab 1 Stück	Euro ab 6 Stück
E 831 820 P	389,-	329,-

ab **329,-**

Top Seller!

Elektrische Transportkarre

- Treppensackkarre gefertigt aus Aluminium
- Schaufel einklappbar
- Ideal zum Mitführen auf LKW's und Transportern
- 400 W Motor mit einem Li-Ionen Akku, inkl. externem Ladegerät
- Steiggeschwindigkeit mit 24 oder 39 Stufen pro Minute einstellbar
- Handbügel verstell- und einklappbar
- Zuschaltbare Stufen- und Kippbremse

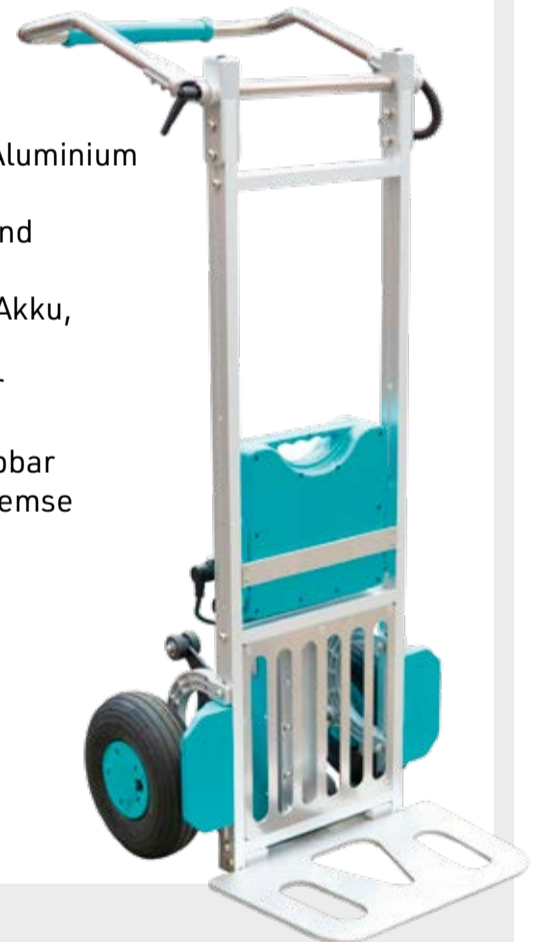

Technische Daten

Maße B x T x H: 530 x 570 x 1170 mm
Traglast: 170 kg
Schaufelmaß B x T: 400 x 280 mm
Ø Rad luftbereift: 2x 260 mm
Stufenhöhe max.: 210 mm
Batterie V/AH: 48/10 Li-Ionen
Batterieleistung: 1300 - 1800 Stufen

Art.-Nr. E 651 6915 P

NEU!
bei uns

1.849,-

eltrik-HABE Handelsgesellschaft mbH

ELTRIK HABE

Chemnitzer Straße 114
09212 Limbach-Oberfrohna

www.eltrik-habe.de

03722 96127

verkauf@eltrik-habe.de

- Werkzeuge
- Maschinen
- Betriebseinrichtung
- Werkstattausrüstung
- Arbeitsschutz
- DIN- und Normteile
- Reparatur von Elektrowerkzeugen

Noch einige nützliche Hinweise:

Diese Aktion enthält die am Tag seiner Herausgabe geltenden Preise. Die Preise sind freibleibend und wir behalten uns vor, die am Tage der Lieferung gültigen Preise zu berechnen. Bei allen in diesem Werbemittel genannten Preisen handelt es sich um UVP der E.I.S. GmbH & Co. KG. Zu diesen Preisen können ggf. noch Legierungs- und Gefahrgutzuschläge, bei Bekleidungsartikeln Zuschläge für Übergrößen, berechnet werden. Alle Preise zuzüglich der gesetzlichen Mehrwertsteuer. Unsere Angebote richten sich ausschließlich an Gewerbetreibende. Bei Geräten und sperrigen Gütern Lieferung ab Werk vorbehalten. Die Lieferungen erfolgen ohne Dekoartikel. Technische Änderungen, Sortimentsänderungen und Liefermöglichkeiten bleiben ausdrücklich vorbehalten. Für Irrtümer, Druckfehler, Farbabweichungen sowie fehlerhafte technische Daten und Abbildungen wird eine Haftung ausgeschlossen. Preise gültig bis zum 30.09.2026.

Bitte beachten Sie: Grundlage sind ausschließlich die „Allgemeinen Geschäftsbedingungen“ des durch Ihr Unternehmen beauftragten E.I.S.-Partners. Sollten Ihnen die „Allgemeinen Geschäftsbedingungen“ nicht bekannt sein, fordern Sie diese bitte an. Sie können die „Allgemeinen Geschäftsbedingungen“ auch jederzeit auf der Webseite des beauftragten E.I.S.-Partners einsehen. Gebrauchte Elektronikgeräte sowie Batterien und Akkus müssen laut Gesetz einer umweltverträglichen Entsorgung zugeführt werden. Bei der Bestellung neuer Waren können Sie Ihren Händler mit der Entsorgung von Geräten verschiedener Kategorien beauftragen. Nähere Informationen hierzu erhalten Sie unter elektrogesetz.de oder direkt bei Ihrem Händler.

Herausgeber: E.I.S. Beschaffungs- und Marketing GmbH & Co. KG, Köln, handelnd für den auf der Titelseite benannten E.I.S.-Partner

Verantwortlich für den Inhalt i.S.d. PresseR:
E.I.S. Beschaffungs- und Marketing GmbH & Co. KG, Köln, Geschäftsführer Bernd Ziegler

© Alle Rechte beim Herausgeber. Diese Aktion ist urheberrechtlich geschützt und bleibt unser Eigentum. Nachdruck, auch auszugsweise, nur mit Genehmigung des Herausgebers.

Ein Partner der **e.i.s.**-Gruppe